



**BOLETIN DE PUBLICACIONES**

# **SIGNOS DISTINTIVOS**

**CORRESPONDIENTE A**

**JULIO**

**2012**

**LA PAZ - BOLIVIA**

# SECCION

# 1

## SOLICITADAS

---

### DENOMINATIVAS

**DECISION 486 de la Comunidad Andina  
Régimen Común sobre Propiedad Industrial  
CAPITULO II  
Del Procedimiento de Registro**

Artículo 146.- Dentro del plazo de treinta días siguientes a la fecha de la publicación, quien tenga legítimo interés, podrá presentar, por una sola vez, oposición fundamentada que pueda desvirtuar el registro de la marca.

A solicitud de parte, la oficina nacional competente otorgará, por una sola vez un plazo adicional de treinta días para presentar las pruebas que sustenten la oposición.

Las oposiciones temerarias podrán ser sancionadas si así lo disponen las normas nacionales.

No procederán oposiciones contra la solicitud presentada, dentro de los seis meses posteriores al vencimiento del plazo de gracia a que se refiere el artículo 153, si tales oposiciones se basan en marcas que hubieren coexistido con la solicitada.

---

NUMERO DE PUBLICACION **155861**

NOMBRE DE LA MARCA **CEFATRON**

TIPO DE MARCA **Marca Producto** TIPO DE SIGNO **Denominación**

NUMERO DE SOLICITUD **3338 - 2012** FECHA DE SOLICITUD **02/07/2012**

NOMBRE DEL TITULAR **SOUTH AMERICAN EXPRESS S.A. (SAE S.A.)**  
DIRECCION DEL TITULAR **AV. ECUADOR No. 2608 - SOPOCACHI**  
PAIS DEL TITULAR **BO** Bolivia

NOMBRE DEL APODERADO **RODRIGO JAVIER GARRÓN BOZO**  
DIRECCION DEL APODERADO **CALLE LOAYZA No. 250. EDIFICIO CASTILLA, PISO 8, OFICINAS 809-810.**

CLASE INTERNACIONAL **5**

**PRODUCTOS**  
Preparaciones farmacéuticas para uso humano a base de antibióticos; preparaciones bacteriostáticas; bactericidas.

---

NUMERO DE PUBLICACION **155862**

NOMBRE DE LA MARCA **ANASEN**

TIPO DE MARCA **Marca Producto** TIPO DE SIGNO **Denominación**

NUMERO DE SOLICITUD **3339 - 2012** FECHA DE SOLICITUD **02/07/2012**

NOMBRE DEL TITULAR **SOUTH AMERICAN EXPRESS S.A. (SAE S.A.)**  
DIRECCION DEL TITULAR **AV. ECUADOR No. 2608 - SOPOCACHI**  
PAIS DEL TITULAR **BO** Bolivia

NOMBRE DEL APODERADO **RODRIGO JAVIER GARRÓN BOZO**  
DIRECCION DEL APODERADO **CALLE LOAYZA No. 250. EDIFICIO CASTILLA, PISO 8, OFICINAS 809-810.**

CLASE INTERNACIONAL **5**

**PRODUCTOS**  
Preparaciones farmacéuticas para uso humano destinados al tratamiento de la inflamación de los tejidos; analgésicos; antipiréticos.

---

NUMERO DE PUBLICACION **155863**

NOMBRE DE LA MARCA **VOGLIMET**

TIPO DE MARCA **Marca Producto** TIPO DE SIGNO **Denominación**

NUMERO DE SOLICITUD **3340 - 2012** FECHA DE SOLICITUD **02/07/2012**

NOMBRE DEL TITULAR **SOUTH AMERICAN EXPRESS S.A. (SAE S.A.)**  
DIRECCION DEL TITULAR **AV. ECUADOR No. 2608 - SOPOCACHI**  
PAIS DEL TITULAR **BO** Bolivia

NOMBRE DEL APODERADO **RODRIGO JAVIER GARRÓN BOZO**  
DIRECCION DEL APODERADO **CALLE LOAYZA No. 250. EDIFICIO CASTILLA, PISO 8, OFICINAS 809-810.**

CLASE INTERNACIONAL **5**

**PRODUCTOS**  
Preparaciones farmacéuticas destinadas al tratamiento de la diabetes; preparaciones para uso médico, alimentos y sustancias dietéticas para uso médico, bebidas dietéticas para uso médico; complementos nutricionales para uso médico.

NUMERO DE PUBLICACION **155864**

NOMBRE DE LA MARCA **VOGLIX**

TIPO DE MARCA **Marca Producto** TIPO DE SIGNO **Denominación**

NUMERO DE SOLICITUD **3341 - 2012** FECHA DE SOLICITUD **02/07/2012**

NOMBRE DEL TITULAR **SOUTH AMERICAN EXPRESS S.A. (SAE S.A.)**

DIRECCION DEL TITULAR **AV. ECUADOR No. 2608 - SOPOCACHI**

PAIS DEL TITULAR **BO** Bolivia

NOMBRE DEL APODERADO **RODRIGO JAVIER GARRÓN BOZO**

DIRECCION DEL APODERADO **CALLE LOAYZA No. 250. EDIFICIO CASTILLA, PISO 8, OFICINAS 809-810.**

CLASE INTERNACIONAL **5**

**PRODUCTOS**

Preparaciones farmacéuticas destinadas al tratamiento de la diabetes; preparaciones para uso médico, alimentos y sustancias dietéticas para uso médico, bebidas dietéticas para uso médico; complementos nutricionales para uso médico.

NUMERO DE PUBLICACION **155865**

NOMBRE DE LA MARCA **VOGLIX M**

TIPO DE MARCA **Marca Producto** TIPO DE SIGNO **Denominación**

NUMERO DE SOLICITUD **3342 - 2012** FECHA DE SOLICITUD **02/07/2012**

NOMBRE DEL TITULAR **SOUTH AMERICAN EXPRESS S.A. (SAE S.A.)**

DIRECCION DEL TITULAR **AV. ECUADOR No. 2608 - SOPOCACHI**

PAIS DEL TITULAR **BO** Bolivia

NOMBRE DEL APODERADO **RODRIGO JAVIER GARRÓN BOZO**

DIRECCION DEL APODERADO **CALLE LOAYZA No. 250. EDIFICIO CASTILLA, PISO 8, OFICINAS 809-810.**

CLASE INTERNACIONAL **5**

**PRODUCTOS**

Preparaciones farmacéuticas destinadas al tratamiento de la diabetes; preparaciones para uso médico, alimentos y sustancias dietéticas para uso médico, bebidas dietéticas para uso médico; complementos nutricionales para uso médico.

NUMERO DE PUBLICACION **155866**

NOMBRE DE LA MARCA **CLACEF**

TIPO DE MARCA **Marca Producto** TIPO DE SIGNO **Denominación**

NUMERO DE SOLICITUD **3343 - 2012** FECHA DE SOLICITUD **02/07/2012**

NOMBRE DEL TITULAR **SOUTH AMERICAN EXPRESS S.A. (SAE S.A.)**

DIRECCION DEL TITULAR **AV. ECUADOR No. 2608 - SOPOCACHI**

PAIS DEL TITULAR **BO** Bolivia

NOMBRE DEL APODERADO **RODRIGO JAVIER GARRÓN BOZO**

DIRECCION DEL APODERADO **CALLE LOAYZA No. 250. EDIFICIO CASTILLA, PISO 8, OFICINAS 809-810.**

CLASE INTERNACIONAL **5**

**PRODUCTOS**

Preparaciones farmacéuticas para uso humano a base de antibióticos; preparaciones bacteriostáticas; bactericidas.

NUMERO DE PUBLICACION **155867**

NOMBRE DE LA MARCA **SANATUSIN VAPOX**

TIPO DE MARCA **Marca Producto** TIPO DE SIGNO **Denominación**

NUMERO DE SOLICITUD **3344 - 2012** FECHA DE SOLICITUD **02/07/2012**

NOMBRE DEL TITULAR **SOUTH AMERICAN EXPRESS S.A. (SAE S.A.)**  
 DIRECCION DEL TITULAR **AV. ECUADOR No. 2608 - SOPOCACHI**  
 PAIS DEL TITULAR **BO** Bolivia

NOMBRE DEL APODERADO **RODRIGO JAVIER GARRÓN BOZO**  
 DIRECCION DEL APODERADO **CALLE LOAYZA No. 250. EDIFICIO CASTILLA, PISO 8, OFICINAS 809-810.**

CLASE INTERNACIONAL **5**

**PRODUCTOS**

Preparaciones farmacéuticas para uso humano a base de antibióticos; preparaciones bacteriostáticas; bactericidas, preparaciones médicas y farmacéuticas para el tratamiento otorrinolaringológico.

NUMERO DE PUBLICACION **155868**

NOMBRE DE LA MARCA **SILVIDAN FORTE**

TIPO DE MARCA **Marca Producto** TIPO DE SIGNO **Denominación**

NUMERO DE SOLICITUD **3347 - 2012** FECHA DE SOLICITUD **02/07/2012**

NOMBRE DEL TITULAR **SOUTH AMERICAN EXPRESS S.A. (SAE S.A.)**  
 DIRECCION DEL TITULAR **AV. ECUADOR No. 2608 - SOPOCACHI**  
 PAIS DEL TITULAR **BO** Bolivia

NOMBRE DEL APODERADO **RODRIGO JAVIER GARRÓN BOZO**  
 DIRECCION DEL APODERADO **CALLE LOAYZA No. 250. EDIFICIO CASTILLA, PISO 8, OFICINAS 809-810.**

CLASE INTERNACIONAL **5**

**PRODUCTOS**

Preparaciones farmacéuticas de uso humano destinados a la protección y tratamiento del hígado, vesícula biliar y todo órgano relacionado al aparato digestivo en su conjunto; multivitaminas y multiminerales para el aparato digestivo, hígado, páncreas, vesícula biliar y demás entrañas del cuerpo humano, tórax, abdomen y pelvis.

NUMERO DE PUBLICACION **155869**

NOMBRE DE LA MARCA **NATURA ÍLIA**

TIPO DE MARCA **Marca Producto** TIPO DE SIGNO **Denominación**

NUMERO DE SOLICITUD **3349 - 2012** FECHA DE SOLICITUD **02/07/2012**

NOMBRE DEL TITULAR **NATURA COSMÉTICOS S/A.**  
 DIRECCION DEL TITULAR **Rod. Régis Bittencourt, s/n, km. 293, Itapecerica da Serra, SP, Brasil.**  
 PAIS DEL TITULAR **BR** Brasil

NOMBRE DEL APODERADO **Teddy Cuentas B.**  
 DIRECCION DEL APODERADO **Edificio Hansa, Piso 13, Oficina N° 4.**

CLASE INTERNACIONAL **3**

**PRODUCTOS**

Preparaciones para blanquear y otras sustancias para lavar la ropa, preparaciones para limpiar, pulir, desengrasar y raspar; preparaciones abrasivas, jabones; productos de perfumería, aceites esenciales, cosméticos, lociones capilares, dentífricos, comprendidos en la clase 3 de la Clasificación Internacional en vigencia.

NUMERO DE PUBLICACION

155870

NOMBRE DE LA MARCA

**SIGMA**

TIPO DE MARCA

**Marca Producto**

TIPO DE SIGNO

**Denominación**

NUMERO DE SOLICITUD

**3357 - 2012**

FECHA DE SOLICITUD **03/07/2012**

NOMBRE DEL TITULAR

**KAESER KOMPRESSOREN AG**

DIRECCION DEL TITULAR

**Carl-Kaeser-Strasse 26 96450 Coburg, Alemania.**

PAIS DEL TITULAR

**DE** Alemania

NOMBRE DEL APODERADO

**Pilar Soruco Etcheverry.**

DIRECCION DEL APODERADO

**Edificio Hansa, Piso 13, Oficina N° 4.**

CLASE INTERNACIONAL

**7**

**PRODUCTOS**

Máquinas y aparatos para la generación de aire comprimido, vacío y flujo de aire, especialmente, compresores de aire; partes de compresores de aire, especialmente, unidades de compresor de tornillo central, comprendidos en la clase 7 de la Clasificación Internacional en vigencia.

NUMERO DE PUBLICACION

155871

NOMBRE DE LA MARCA

**OMEGA**

TIPO DE MARCA

**Marca Producto**

TIPO DE SIGNO

**Denominación**

NUMERO DE SOLICITUD

**3358 - 2012**

FECHA DE SOLICITUD **03/07/2012**

NOMBRE DEL TITULAR

**KAESER KOMPRESSOREN AG**

DIRECCION DEL TITULAR

**Carl-Kaeser-Strasse 26 96450 Coburg, Alemania.**

PAIS DEL TITULAR

**DE** Alemania

NOMBRE DEL APODERADO

**Pilar Soruco Etcheverry.**

DIRECCION DEL APODERADO

**Edificio Hansa, Piso 13, Oficina N° 4.**

CLASE INTERNACIONAL

**7**

**PRODUCTOS**

Aparatos y máquinas para la generación de aire comprimido, aspiración y flujo de aire, principalmente, sopladores y bombas de aspiración, comprendidos en la Clase 7 de la Clasificación Internacional en vigencia.

NUMERO DE PUBLICACION

**155872**

NOMBRE DE LA MARCA

**KAESER**

TIPO DE MARCA

**Marca Producto**

TIPO DE SIGNO

**Denominación**

NUMERO DE SOLICITUD

**3359 - 2012**

FECHA DE SOLICITUD

**03/07/2012**

NOMBRE DEL TITULAR

**KAESER KOMPRESSOREN AG**

DIRECCION DEL TITULAR

**Carl-Kaeser-Strasse 26 96450 Coburg, Alemania.**

PAIS DEL TITULAR

**DE** Alemania

NOMBRE DEL APODERADO

**Pilar Soruco Etcheverry.**

DIRECCION DEL APODERADO

**Edificio Hansa, Piso 13, Oficina N° 4.**

CLASE INTERNACIONAL

**7**

**PRODUCTOS**

Aparatos y maquinarias motorizadas para la generación de aire comprimido, aspiración y flujo de aire, principalmente, compresores de aire, sopladores y bombas de aspiración. Compresores de aire, principalmente, compresores portátiles; Repuestos para compresores de aire establecidos en la clase 7, incluyendo unidades de compresión de tornillos centrales; Repuestos de sopladores y bombas de aspiración establecidos en la clase 7, incluyendo unidades sopladoras de lóbulo giratorio central; Repuestos de maquinaria, principalmente, enfriadores posteriores e intermedios como partes de los compresores e instalaciones de compresión, así como de sopladores e instalaciones de soplado; Repuestos de maquinaria, principalmente, separadores de agua y aceite para compresores e instalaciones de compresión, así como sopladores e instalaciones de soplado; Repuestos de maquinaria, principalmente, filtros de aire y adsorbedores de aire como partes de compresores e instalaciones de compresión, así como de sopladores e instalaciones de soplado; Repuestos de máquinas, principalmente, unidades de tratamiento de condensación, principalmente filtros de agua; Repuestos de maquinaria, principalmente, condensadores de aires; Repuestos de maquinaria, principalmente, tanques de presión y diafragmas para bombas; Repuestos de maquinaria, principalmente, desaireadores; Repuestos para máquinas, principalmente, válvulas de presión, reguladores de presión, reductores de presión; Controles neumáticos para máquinas y motores; Motores eléctricos para máquinas; Reguladores de velocidad para máquinas y motores; Herramientas de potencia operadas con aire, principalmente, llaves de impacto, llaves de trinquete, desatornilladores, desatornilladores de trinquete, rectificadores de matriz, lijadoras, lijadoras orbitales, lijadoras de bloque orbital, lijadoras de banda, ribeteadores de aire, sierras para metal, sierras para carrocería de automóviles, aguja-escaladores, grabadores, cinceladores, martillos neumáticos, pistolas de aire comprimido, pistolas rociadoras, pistolas para lavado de autos, pistolas de cartucho, pistolas para lijar con arena; Partes de herramientas para máquinas; Partes para herramientas eléctricas, principalmente, cinces y perforadores eléctricos; Barras de extensión para herramientas eléctricas; Extensiones para herramientas eléctricas; Pistolas rociadoras de pintura; Estaciones para rociar pintura que comprendan bombas, controladores de bombas, boquillas, tuberías y válvulas; comprendidos en la Clase 7 de la Clasificación Internacional en vigencia.

NUMERO DE PUBLICACION

**155873**

NOMBRE DE LA MARCA

**PERMATEX**

TIPO DE MARCA

**Marca Producto**

TIPO DE SIGNO

**Denominación**

NUMERO DE SOLICITUD

**3360 - 2012**

FECHA DE SOLICITUD

**03/07/2012**

NOMBRE DEL TITULAR

**Illinois Tool Works Inc.**

DIRECCION DEL TITULAR

**3600 West Lake Avenue, Glenview, IL 60026, USA**

PAIS DEL TITULAR

**US** Estados Unidos de América

NOMBRE DEL APODERADO

**PILAR SALAZAR GALINDO**

DIRECCION DEL APODERADO

**Av. José Salmón Ballivián (Los Álamos) No. 322, la Florida, La Paz – Bolivia.**

CLASE INTERNACIONAL

**17**

**PRODUCTOS**

Caucho, gutapercha, goma, amianto, mica y productos de estas materias no comprendidos en otras clases; Productos de materias plásticas semielaborados; Materiales para calafatear, estopar y aislar; tubos flexibles no metálicos.

NUMERO DE PUBLICACION **155874**

NOMBRE DE LA MARCA **DYKEM**

TIPO DE MARCA **Marca Producto** TIPO DE SIGNO **Denominación**

NUMERO DE SOLICITUD **3361 - 2012** FECHA DE SOLICITUD **03/07/2012**

NOMBRE DEL TITULAR **Illinois Tool Works Inc.**  
DIRECCION DEL TITULAR **3600 West Lake Avenue, Glenview, IL 60026, USA**  
PAIS DEL TITULAR **US** Estados Unidos de América

NOMBRE DEL APODERADO **Pilar Salazar Galindo**  
DIRECCION DEL APODERADO **Av. José Salmón Ballivián (Los Álamos) No. 322, la Florida, La Paz – Bolivia.**

CLASE INTERNACIONAL **16**

**PRODUCTOS**

Papel, cartón y artículos de estas materias no comprendidos en otras clases; productos de imprenta; material de encuadernación; fotografías; artículos de papelería; adhesivos (pegamentos) de papelería o para uso doméstico; material para artistas; pinceles; máquinas de escribir y artículos de oficina (excepto muebles); material de instrucción o material didáctico (excepto aparatos); materias plásticas para embalar (no comprendidas en otras clases); caracteres de imprenta; clichés de imprenta.

NUMERO DE PUBLICACION **155875**

NOMBRE DE LA MARCA **DYKEM**

TIPO DE MARCA **Marca Producto** TIPO DE SIGNO **Denominación**

NUMERO DE SOLICITUD **3362 - 2012** FECHA DE SOLICITUD **03/07/2012**

NOMBRE DEL TITULAR **Illinois Tool Works Inc.**  
DIRECCION DEL TITULAR **3600 West Lake Avenue, Glenview, IL 60026, USA**  
PAIS DEL TITULAR **US** Estados Unidos de América

NOMBRE DEL APODERADO **Pilar Salazar Galindo**  
DIRECCION DEL APODERADO **Av. José Salmón Ballivián (Los Álamos) No. 322, la Florida, La Paz – Bolivia.**

CLASE INTERNACIONAL **3**

**PRODUCTOS**

Preparaciones para blanquear y otras sustancias para lavar la ropa; preparaciones para limpiar, pulir, desengrasar y raspar; jabones; productos de perfumería, aceites esenciales, cosméticos, lociones capilares; dentífricos.

NUMERO DE PUBLICACION **155876**

NOMBRE DE LA MARCA **ACRILATEX**

TIPO DE MARCA **Marca Producto** TIPO DE SIGNO **Denominación**

NUMERO DE SOLICITUD **3363 - 2012** FECHA DE SOLICITUD **03/07/2012**

NOMBRE DEL TITULAR **JUANA LAUREANA YANA ACHO**  
DIRECCION DEL TITULAR **CALLE REPUBLICA DOMINICANA No. 1514 CIUDAD DE LA PAZ**  
PAIS DEL TITULAR **BO** Bolivia

NOMBRE DEL APODERADO **UNIPERSONAL**  
DIRECCION DEL APODERADO

CLASE INTERNACIONAL **2**

**PRODUCTOS**

Pinturas, barnices, lacas; productos antioxidantes y productos para conservar la madera; materias tintóreas; mordientes; resinas naturales en bruto; metales en hojas y en polvo para pintores, decoradores, impresores y artistas.



NUMERO DE PUBLICACION **155877**

NOMBRE DE LA MARCA **ACRICOLOR**

TIPO DE MARCA **Marca Producto** TIPO DE SIGNO **Denominación**

NUMERO DE SOLICITUD **3364 - 2012** FECHA DE SOLICITUD **03/07/2012**

NOMBRE DEL TITULAR **JUANA LAUREANA YANA ACHO**

DIRECCION DEL TITULAR **CALLE REPUBLICA DOMINICANA No. 1514 ZONA DE PASANKERI CIUDAD DE LA PAZ**

PAIS DEL TITULAR **BO** Bolivia

NOMBRE DEL APODERADO **UNIPERSONAL**

DIRECCION DEL APODERADO

CLASE INTERNACIONAL **2**

**PRODUCTOS**

Pinturas, barnices, lacas; productos antioxidantes y productos para conservar la madera; materias tintóreas; mordientes; resinas naturales en bruto; metales en hojas y en polvo para pintores, decoradores, impresores y artistas.

NUMERO DE PUBLICACION **155878**

NOMBRE DE LA MARCA **PROFAR**

TIPO DE MARCA **Marca Producto** TIPO DE SIGNO **Denominación**

NUMERO DE SOLICITUD **3369 - 2012** FECHA DE SOLICITUD **03/07/2012**

NOMBRE DEL TITULAR **PETRONAS LUBRICANTS ITALY S.p.A.**

DIRECCION DEL TITULAR **Via Santena 1, 10029 Villastellone, Torino**

PAIS DEL TITULAR **IT** Italia

NOMBRE DEL APODERADO **YOLANDA VALENCIA T.**

DIRECCION DEL APODERADO **Av. Arce 2618, Edificio Columbia, Piso 2**

CLASE INTERNACIONAL **1**

**PRODUCTOS**

QUIMICOS PARA USO EN LA INDUSTRIA; LIQUIDOS ANTICONGELANTES Y ANTICONGELADORES; QUIMICOS LIQUIDOS USADOS PARA INHIBIR Y REMOVER DEPOSITOS DE PIEDRA CALIZA; PREPARACIONES QUIMICAS LIQUIDAS USADAS PARA ENFRIAR CIRCUITOS PARA MOTORES DE COMBUSTION INTERNA, TRACTORES, MAQUINAS PARA MOVER TIERRA, VEHICULOS COMERCIALES E INDUSTRIALES, MOTORES DE 2/4 DE TIEMPO PARA VEHICULOS A MOTOR, Y MOTORES FIJOS Y NAVALES; ADHESIVOS ANAEROBICOS PARA PROPOSITOS INDUSTRIALES; PREPARACIONES PARA QUITAR EL OXIDO PARA PROPOSITOS INDUSTRIALES PARA USO EN CONEXIÓN CON RADIADORES, MOTORES DE COMBUSTION INTERNA Y ENFRIAMIENTO DE CIRCUITOS RELACIONADOS A DICHOS EQUIPOS; PREPARACIONES QUIMICAS, PRINCIPALMENTE, SOLVENTES DESGRASADORES Y LIMPIADORES PARA USO EN CONEXIÓN CON RADIADORES, MOTORES DE COMBUSTION INTERNA Y CIRCUITOS ENFRIADORES RELACIONADOS A DICHO EQUIPO; ADITIVOS QUIMICOS PARA COMBUSTIBLE DE MOTOR; LIQUIDOS DE FRENOS; SELLANTES PARA FUGA DE LIQUIDO DEL SISTEMA DE FRENOS; LIQUIDOS PROTECTORES ANTICONGELANTES PARA SISTEMAS DE AIRE COMPRIMIDO DE VEHICULOS INDUSTRIALES; LIQUIDO PARA VOLANTE DE FUERZA EN CLASE INTERNACIONAL 1.

NUMERO DE PUBLICACION

155879

NOMBRE DE LA MARCA

**BIMBO BRUSCHETTS**

TIPO DE MARCA

**Marca Producto**

TIPO DE SIGNO

**Denominación**

NUMERO DE SOLICITUD

**3370 - 2012**

FECHA DE SOLICITUD **03/07/2012**

NOMBRE DEL TITULAR

**GRUPO BIMBO, S.A.B. DE C.V.**

DIRECCION DEL TITULAR

**Prolongación Paseo de la Reforma No. 1000, Colonia Peña Blanca Santa Fe,  
Delegación Álvaro Obregón, C.P. 01210, México Distrito Federal.**

PAIS DEL TITULAR

**MX** México

NOMBRE DEL APODERADO

**Pilar Soruco Etcheverry.**

DIRECCION DEL APODERADO

**Edificio Hansa, Piso 13, Oficina N° 4.**

CLASE INTERNACIONAL

**30**

**PRODUCTOS**

Café, té, cacao y sucedáneos del café; arroz; tapioca y sagú; harinas y preparaciones a base de cereales; pan, productos de pastelería y confitería; helados; azúcar, miel, jarabe de melaza; levadura, polvos de hornear; sal; mostaza; vinagre, salsas (condimentos); especias; hielo, especialmente todo tipo de panes, comprendidos en la clase 30 de la Clasificación Internacional en vigencia.

NUMERO DE PUBLICACION

155880

NOMBRE DE LA MARCA

**MALTA REAL**

TIPO DE MARCA

**Marca Producto**

TIPO DE SIGNO

**Denominación**

NUMERO DE SOLICITUD

**3377 - 2012**

FECHA DE SOLICITUD **04/07/2012**

NOMBRE DEL TITULAR

**BEBIDAS BOLIVIANAS - BBO S.A.**

DIRECCION DEL TITULAR

**PARQUE INDUSTRIAL, MZA. 28, SANTA CRUZ,**

PAIS DEL TITULAR

**BO** Bolivia

NOMBRE DEL APODERADO

**DR. RAMIRO MORENO BALDIVIESO**

DIRECCION DEL APODERADO

**CALLE CAPITAN RAVELO N° 2366 - ESTUDIO DE ABOGADOS MORENO-BALDIVIESO**

CLASE INTERNACIONAL

**32**

**PRODUCTOS**

CERVEZAS, CERVEZAS DE MALTA.

NUMERO DE PUBLICACION **155881**

NOMBRE DE LA MARCA **SUMITOMO**

TIPO DE MARCA **Marca Producto** TIPO DE SIGNO **Denominación**

NUMERO DE SOLICITUD **3378 - 2012** FECHA DE SOLICITUD **04/07/2012**

NOMBRE DEL TITULAR **SUMITOMO METAL INDUSTRIES, LTD.**

DIRECCION DEL TITULAR **5-33, KITAHAMA 4-CHOME, CHUO-KU, OSAKA-SHI, OSAKA 541-0041,**

PAIS DEL TITULAR **JP** Japon

NOMBRE DEL APODERADO **DR. RAMIRO MORENO BALDIVIESO**

DIRECCION DEL APODERADO **CALLE CAPITAN RAVELO N° 2366 - ESTUDIO DE ABOGADOS MORENO-BALDIVIESO**

CLASE INTERNACIONAL **7**

**PRODUCTOS**

Ejes para máquinas; cojinetes para árboles de transmisión; correas para transportadoras [partes de máquinas]; correas para maquinas; bandas para motores y motores de combustión; tubos para calderas [partes de máquinas]; centrifugadoras [maquinas]; condensadores de vapor [partes de máquinas]; mecanismos de control para máquinas, motores de combustión o motores; convertidores para fundiciones de acero; acoplamientos que no sean para vehículos terrestres; árboles de manivela; manivelas [partes de máquinas]; máquinas para roscar tuercas; excavadoras [máquinas]; torres de perforación, flotantes o no flotantes; escapes para motores y motores de combustión; aparatos alimentadores para calderas de máquinas; cambiadores térmicos [partes de máquinas]; distribuidores de escape para motores; maquinas estiradoras; máquinas para trabajar los metales; moldes [partes de maquinas]; silenciadores (mofles) para motores y motores de combustión; máquinas para el refinado del petróleo; diafragmas para bombas; radiadores de refrigeración para motores y motores de combustión; engranes de reducción que no sean para vehiculos terrestres; laminadores; máquinas para separan lanzadoras [partes de máquinas]; silenciadores para motores y motores de combustión; resortes [partes de máquinas]; calderas de máquinas a vapor; súper compresores; máquinas para roscar; árboles de transmisión que no sean para vehículos terrestres; transmisiones para máquinas; transmisiones, que no sean para vehículos terrestres; calentadores de agua [partes de máquinas]; dispositivos anticontaminación para motores y motores de combustión; tambores [partes de máquinas].

NUMERO DE PUBLICACION **155882**

NOMBRE DE LA MARCA **“TURNING CANCER INTO CAN”**

TIPO DE MARCA **Marca Servicio** TIPO DE SIGNO **Denominación**

NUMERO DE SOLICITUD **3387 - 2012** FECHA DE SOLICITUD **04/07/2012**

NOMBRE DEL TITULAR **Celgene Corporation**

DIRECCION DEL TITULAR **86 Morris Avenue, Summit, New Jersey 07901, Estados Unidos de Norteamérica**

PAIS DEL TITULAR **US** Estados Unidos de América

NOMBRE DEL APODERADO **Roberto Roque Ch.**

DIRECCION DEL APODERADO **Edificio Cámara Nacional de Comercio, Piso 13, Of. 1304.**

CLASE INTERNACIONAL **44**

**PRODUCTOS**

Suministro de enlaces a sitios web de terceros que ofrecen información sobre el diagnóstico y tratamiento del cáncer, suministro de información en línea en el campo del diagnóstico y tratamiento del cáncer; suministro de una base de datos informática en línea que ofrece información relativa al diagnóstico y tratamiento del cáncer, en la clase 44 de la Clasificación Internacional.

NUMERO DE PUBLICACION **155883**

NOMBRE DE LA MARCA **“TURNING CANCER INTO CAN”**

TIPO DE MARCA **Marca Servicio** TIPO DE SIGNO **Denominación**

NUMERO DE SOLICITUD **3388 - 2012** FECHA DE SOLICITUD **04/07/2012**

NOMBRE DEL TITULAR **Celgene Corporation**  
DIRECCION DEL TITULAR **86 Morris Avenue, Summit, New Jersey 07901, Estados Unidos de Norteamérica**  
PAIS DEL TITULAR **US** Estados Unidos de América

NOMBRE DEL APODERADO **Roberto Roque Ch.**  
DIRECCION DEL APODERADO **Edificio Cámara Nacional de Comercio, Piso 13, Of. 1304.**

CLASE INTERNACIONAL **36**

**PRODUCTOS**

Servicios de recaudación de fondos de beneficencia, especialmente, proporcionando a las personas con la información y oportunidad de hacer donaciones monetarias a su caridad favorita; servicios para fundaciones de caridad, especialmente, proporcionar actividades para recaudar fondos para apoyar la investigación médica y procedimientos para aquellos en necesidad; servicios de recaudación de fondos de beneficencia para enviar niños de escasos recursos a uno de los varios campamentos alrededor de Estados Unidos que acepta a estos niños a tarifas con descuento por una o más semanas, servicios de recaudación de fondos de beneficencia por medio de un evento de entretenimiento, servicios de recaudación de fondos de beneficencia, especialmente, servicios caritativos en el campo de la colecta, manejo, y desembolso de dinero en relación con los programas y facilidades para la asistencia social de los niños; servicios financieros, especialmente, recaudación de fondos comerciales proporcionados en una red informática tal como el Internet, en la clase 36 de la Clasificación Internacional.

NUMERO DE PUBLICACION **155884**

NOMBRE DE LA MARCA **“TURNING CANCER INTO CAN”**

TIPO DE MARCA **Marca Servicio** TIPO DE SIGNO **Denominación**

NUMERO DE SOLICITUD **3389 - 2012** FECHA DE SOLICITUD **04/07/2012**

NOMBRE DEL TITULAR **Celgene Corporation**  
DIRECCION DEL TITULAR **86 Morris Avenue, Summit, New Jersey 07901, Estados Unidos de Norteamérica**  
PAIS DEL TITULAR **US** Estados Unidos de América

NOMBRE DEL APODERADO **Roberto Roque Ch.**  
DIRECCION DEL APODERADO **Edificio Cámara Nacional de Comercio, Piso 13, Of. 1304.**

CLASE INTERNACIONAL **41**

**PRODUCTOS**

Servicios de educación, especialmente, que ofrecen orientación, tutoría, clases, seminarios y talleres en los ámbitos que destacan los avances logrados en los tratamientos del cáncer y discuten la importancia de continuar la investigación para desarrollar nuevos tratamientos innovadores en el campo del cáncer, en la clase 41 de la Clasificación Internacional.

NUMERO DE PUBLICACION **155885**

NOMBRE DE LA MARCA **“TURNING CANCER INTO CAN”**

TIPO DE MARCA **Marca Servicio** TIPO DE SIGNO **Denominación**

NUMERO DE SOLICITUD **3390 - 2012** FECHA DE SOLICITUD **04/07/2012**

NOMBRE DEL TITULAR **Celgene Corporation**  
DIRECCION DEL TITULAR **86 Morris Avenue, Summit, New Jersey 07901, Estados Unidos de Norteamérica**  
PAIS DEL TITULAR **US** Estados Unidos de América

NOMBRE DEL APODERADO **Roberto Roque Ch.**  
DIRECCION DEL APODERADO **Edificio Cámara Nacional de Comercio, Piso 13, Of. 1304.**

CLASE INTERNACIONAL **35**

**PRODUCTOS**

Organización y realización de subastas de caridad para fondos con fines beneficencia; provisión de publicidad, marketing y servicios promocionales, especialmente, promoción de campañas de publicidad por televisión, impresas, CD-ROM, diseño web, en la clase 35 de la Clasificación Internacional.

NUMERO DE PUBLICACION **155886**

NOMBRE DE LA MARCA **“REVLIMID”**

TIPO DE MARCA **Marca Producto** TIPO DE SIGNO **Denominación**

NUMERO DE SOLICITUD **3391 - 2012** FECHA DE SOLICITUD **04/07/2012**

NOMBRE DEL TITULAR **Celgene Corporation**  
 DIRECCION DEL TITULAR **86 Morris Avenue, Summit, New Jersey 07901, Estados Unidos de Norteamérica**  
 PAIS DEL TITULAR **US** Estados Unidos de América

NOMBRE DEL APODERADO **Roberto Roque Ch.**  
 DIRECCION DEL APODERADO **Edificio Cámara Nacional de Comercio, Piso 13, Of. 1304.**

CLASE INTERNACIONAL **5**

**PRODUCTOS**

Preparaciones farmacéuticas para uso en el tratamiento de enfermedades de la sangre, cáncer, trastornos inmunológicos, inflamatorios y neurológicos; preparaciones farmacéuticas que modulan el sistema inmunológico; preparaciones farmacéuticas especialmente drogas inhibidoras, “cytokine” (drogas que inhiben la secreción de substancias inmunoregulatorias que son secretadas por las células del sistema inmunológico); preparaciones farmacéuticas que modulan el sistema inmune, en la clase 5 de la Clasificación Internacional.

NUMERO DE PUBLICACION **155887**

NOMBRE DE LA MARCA **“VIDAZA”**

TIPO DE MARCA **Marca Producto** TIPO DE SIGNO **Denominación**

NUMERO DE SOLICITUD **3392 - 2012** FECHA DE SOLICITUD **04/07/2012**

NOMBRE DEL TITULAR **Celgene Corporation**  
 DIRECCION DEL TITULAR **86 Morris Avenue, Summit, New Jersey 07901, Estados Unidos de Norteamérica**  
 PAIS DEL TITULAR **US** Estados Unidos de América

NOMBRE DEL APODERADO **Roberto Roque Ch.**  
 DIRECCION DEL APODERADO **Edificio Cámara Nacional de Comercio, Piso 13, Of. 1304.**

CLASE INTERNACIONAL **5**

**PRODUCTOS**

Preparaciones farmacéuticas para uso en el tratamiento de enfermedades de la sangre, cáncer, trastornos inmunológicos, inflamatorios y neurológicos; preparaciones farmacéuticas que modulan el sistema inmunológico; preparaciones farmacéuticas especialmente drogas inhibidoras, “cytokine” (drogas que inhiben la secreción de substancias inmunoregulatorias que son secretadas por las células del sistema inmunológico); preparaciones farmacéuticas que modulan el sistema inmune, en la clase 5 de la Clasificación Internacional.

NUMERO DE PUBLICACION **155888**

NOMBRE DE LA MARCA **VITAFLENACO**

TIPO DE MARCA **Marca Producto** TIPO DE SIGNO **Denominación**

NUMERO DE SOLICITUD **3400 - 2012** FECHA DE SOLICITUD **05/07/2012**

NOMBRE DEL TITULAR **FARMAMEDICA S.A.**  
 DIRECCION DEL TITULAR **2a Calle 34-16, Zona 7, CA 01007, Guatemala**  
 PAIS DEL TITULAR **GT** Guatemala

NOMBRE DEL APODERADO **Fernando Rojas**  
 DIRECCION DEL APODERADO **Calle Federico Zuazo No. 1598, Edificio Park Inn, Piso 11, La Paz, Bolivia**

CLASE INTERNACIONAL **5**

**PRODUCTOS**

Preparaciones farmacéuticas y veterinarias; preparaciones higiénicas y sanitarias para uso médico; alimentos y sustancias dietéticas para uso médico o veterinario, alimentos para bebés; complementos alimenticios para personas y animales; emplastos, material para apósitos; material para empastes e improntas dentales; desinfectantes; preparaciones para eliminar animales dañinos; fungicidas, herbicidas.

---

NUMERO DE PUBLICACION **155889**

NOMBRE DE LA MARCA **ABRAZZOS**

TIPO DE MARCA **Marca Producto** TIPO DE SIGNO **Denominación**  
NUMERO DE SOLICITUD **3401 - 2012** FECHA DE SOLICITUD **05/07/2012**

NOMBRE DEL TITULAR **SOCIETE DES PRODUITS NESTLE S.A.**  
DIRECCION DEL TITULAR **1800, Vevey, Cantón de Vaud, Suiza**  
PAIS DEL TITULAR **CH Suiza**

NOMBRE DEL APODERADO **Alejandra Bernal Mercado**  
DIRECCION DEL APODERADO **Calle Federico Zuazo No. 1598, Edificio Park Inn, Piso 11, La Paz, Bolivia**

CLASE INTERNACIONAL **31**

**PRODUCTOS**

Alimentos y sustancias alimenticias para los animales y mascotas, incluyendo botanas, hamburguesas, bocadillos, bocaditos, tocino y tiras de carne, pollo, conejo y res.

---

NUMERO DE PUBLICACION **155890**

NOMBRE DE LA MARCA **"DEFONTANA"**

TIPO DE MARCA **Marca Servicio** TIPO DE SIGNO **Denominación**  
NUMERO DE SOLICITUD **3490 - 2012** FECHA DE SOLICITUD **05/07/2012**

NOMBRE DEL TITULAR **DEFONTANA SERVICIOS S.A.**  
DIRECCION DEL TITULAR **Av. ISIDORA GOYENECHEA N° 2800 OF. 3404 LAS CONDES, SANTIAGO - CHILE**  
PAIS DEL TITULAR **CL Chile**

NOMBRE DEL APODERADO **Dra. Keiko Shimojyo O.**  
DIRECCION DEL APODERADO **Calle Batallón Colorados N°20 Edif. El Estudiante PH "D"**

CLASE INTERNACIONAL **35**

**PRODUCTOS**

SERVICIOS COMPUTACIONALES DE APOYO A LA GESTIÓN FINANCIERA, DE CONTABILIDAD Y APOYO A LAS DECISIONES E LA EMPRESA A TRAVÉS DE INTERNET.

---

NUMERO DE PUBLICACION **155891**

NOMBRE DE LA MARCA **"DEFONTANA"**

TIPO DE MARCA **Marca Servicio** TIPO DE SIGNO **Denominación**  
NUMERO DE SOLICITUD **3491 - 2012** FECHA DE SOLICITUD **05/07/2012**

NOMBRE DEL TITULAR **DEFONTANA SERVICIOS S.A.**  
DIRECCION DEL TITULAR **Av. ISIDORA GOYENECHEA N° 2800 OF. 3404 LAS CONDES, SANTIAGO -CHILE**  
PAIS DEL TITULAR **CL Chile**

NOMBRE DEL APODERADO **Dra. Keiko Shimojyo O.**  
DIRECCION DEL APODERADO **Calle Batallón Colorados N°20 Edif. El Estudiante PH "D"**

CLASE INTERNACIONAL **42**

**PRODUCTOS**

servicios de soporte e implantaciones de software por cualquier medio, incluido la Internet, servicios prestados por sitio Web del tipo ASP (proveedor de servicios de aplicación), desarrollo de software y aplicaciones computacionales, servicios computacionales.

NUMERO DE PUBLICACION **155892**

NOMBRE DE LA MARCA **ROSAL**

TIPO DE MARCA **Marca Producto** TIPO DE SIGNO **Denominación**

NUMERO DE SOLICITUD **3494 - 2012** FECHA DE SOLICITUD **05/07/2012**

NOMBRE DEL TITULAR **GRAND BAY INTERNATIONAL A.V.V.**  
 DIRECCION DEL TITULAR **WATAPANASTRAAT 7, PONTÓN, ORANJESTAD, ARUBA**  
 PAIS DEL TITULAR **AW Aruba**

NOMBRE DEL APODERADO **MARTHA LANDIVAR GANTIER**  
 DIRECCION DEL APODERADO **Av. Arce 2618, Edif. Columbia, Piso 8 Of. 802**

CLASE INTERNACIONAL **16**

**PRODUCTOS**  
 Papel higiénico, papel absorbente y servilletas.

NUMERO DE PUBLICACION **155893**

NOMBRE DE LA MARCA **SELECTA**

TIPO DE MARCA **Marca Producto** TIPO DE SIGNO **Denominación**

NUMERO DE SOLICITUD **3496 - 2012** FECHA DE SOLICITUD **05/07/2012**

NOMBRE DEL TITULAR **DUAS RODAS INDUSTRIAL LTDA.**  
 DIRECCION DEL TITULAR **Rua Rodolfo Hufenüssler, 755 Jaraguá do Sul - Santa Catarina, Brasil**  
 PAIS DEL TITULAR **BR Brasil**

NOMBRE DEL APODERADO **MARTHA LANDIVAR GANTIER**  
 DIRECCION DEL APODERADO **Av. Arce 2618, Edif. Columbia, Piso 8 Of. 802**

CLASE INTERNACIONAL **30**

**PRODUCTOS**  
 Ingredientes para hacer helado, a citar, polvo para preparar helado, mezclas en polvo para espesar helado y acompañamientos (toppings) para helado (preparaciones de coberturas para helado) y saborizantes (otros que no sean aceites esenciales) para helado; ingredientes para hacer tortas, a citar, polvo para tortas, saborizantes para tortas (excepto aceites esenciales) y preparaciones de coberturas para tortas.

NUMERO DE PUBLICACION **155894**

NOMBRE DE LA MARCA **ABLD'VIDAMAX**

TIPO DE MARCA **Marca Producto** TIPO DE SIGNO **Denominación**

NUMERO DE SOLICITUD **3502 - 2012** FECHA DE SOLICITUD **05/07/2012**

NOMBRE DEL TITULAR **LABORATORIOS ANDROMACO S.A.**  
 DIRECCION DEL TITULAR **Av. Quilín 5273, Peñalolen – Santiago de Chile.**  
 PAIS DEL TITULAR **CL Chile**

NOMBRE DEL APODERADO **Pilar Soruco Etcheverry.**  
 DIRECCION DEL APODERADO **Edificio Hansa, Piso 13, Oficina N° 4.**

CLASE INTERNACIONAL **5**

**PRODUCTOS**  
 Preparaciones farmacéuticas y veterinarias, preparaciones higiénicas y sanitarias para uso médico; alimentos y sustancias dietéticas para uso médico o veterinario, alimentos para bebés; complementos alimenticios para personas y animales; emplastos, material para apósitos; material para empastes e improntas dentales; desinfectantes; preparaciones para eliminar animales dañinos; fungicidas, herbicidas, comprendidos en la clase 5 de la Clasificación Internacional en vigencia.

NUMERO DE PUBLICACION **155895**

NOMBRE DE LA MARCA **ABLD'VIDA**

TIPO DE MARCA **Marca Producto** TIPO DE SIGNO **Denominación**  
NUMERO DE SOLICITUD **3503 - 2012** FECHA DE SOLICITUD **05/07/2012**

NOMBRE DEL TITULAR **LABORATORIOS ANDROMACO S.A.**  
DIRECCION DEL TITULAR **Av. Quilín 5273, Peñalolen – Santiago de Chile.**  
PAIS DEL TITULAR **CL Chile**

NOMBRE DEL APODERADO **Pilar Soruco Etcheverry.**  
DIRECCION DEL APODERADO **Edificio Hansa, Piso 13, Oficina N° 4.**

CLASE INTERNACIONAL **5**

**PRODUCTOS**

Preparaciones farmacéuticas y veterinarias, preparaciones higiénicas y sanitarias para uso médico; alimentos y sustancias dietéticas para uso médico o veterinario, alimentos para bebés; complementos alimenticios para personas y animales; emplastos, material para apósitos; material para empastes e improntas dentales; desinfectantes; preparaciones para eliminar animales dañinos; fungicidas, herbicidas, comprendidos en la clase 5 de la Clasificación Internacional en vigencia.

NUMERO DE PUBLICACION **155896**

NOMBRE DE LA MARCA **Beer Mix by CBN**

TIPO DE MARCA **Marca Producto** TIPO DE SIGNO **Denominación**  
NUMERO DE SOLICITUD **3504 - 2012** FECHA DE SOLICITUD **05/07/2012**

NOMBRE DEL TITULAR **CERVECERÍA BOLIVIANA NACIONAL S.A.**  
DIRECCION DEL TITULAR **CALLE CHUQUISACA NO. 121**  
PAIS DEL TITULAR **BO Bolivia**

NOMBRE DEL APODERADO **CARLOS GERKE SILES**  
DIRECCION DEL APODERADO **AV JULIO C. PATIÑO NO. 1377 ENTRE CALLES 19 Y 20 DE CALACOTO**

CLASE INTERNACIONAL **32**

**PRODUCTOS**

Cervezas, Aguas minerales y gaseosas, y otras bebidas no alcohólicas, Bebidas y zumos de frutas, Siropes y otras preparaciones para hacer bebidas.

NUMERO DE PUBLICACION **155897**

NOMBRE DE LA MARCA **BEERMIX**

TIPO DE MARCA **Marca Producto** TIPO DE SIGNO **Denominación**  
NUMERO DE SOLICITUD **3505 - 2012** FECHA DE SOLICITUD **05/07/2012**

NOMBRE DEL TITULAR **CERVECERIA BOLIVIANA NACIONAL S.A.**  
DIRECCION DEL TITULAR **CALLE CHUQUISACA NO. 121**  
PAIS DEL TITULAR **BO Bolivia**

NOMBRE DEL APODERADO **CARLOS GERKE SILES**  
DIRECCION DEL APODERADO **AV. JULIO C. PATIÑO NO. 1377 ENTRE CALLES 19 Y 20 DE CALACOTO**

CLASE INTERNACIONAL **32**

**PRODUCTOS**

Cervezas, Aguas minerales y gaseosas, y otras bebidas no alcohólicas, Bebidas y zumos de frutas, Siropes y otras preparaciones para hacer bebidas.



NUMERO DE PUBLICACION **155898**

NOMBRE DE LA MARCA **NUTRI MINERAL**

TIPO DE MARCA **Marca Producto** TIPO DE SIGNO **Denominación**

NUMERO DE SOLICITUD **3514 - 2012** FECHA DE SOLICITUD **06/07/2012**

NOMBRE DEL TITULAR **UNILEVER N.V.**

DIRECCION DEL TITULAR **WEENA 455, 3013 AL ROTTERDAM,**

PAIS DEL TITULAR **NL** Holanda, Netherlands, Países Bajos

NOMBRE DEL APODERADO **DR. RAMIRO MORENO BALDIVIESO**

DIRECCION DEL APODERADO **CALLE CAPITAN RAVELO N° 2366 - ESTUDIO DE ABOGADOS MORENO-BALDIVIESO**

CLASE INTERNACIONAL **3**

**PRODUCTOS**

JABONES; PERFUMERÍA; ACEITES ESENCIALES; DESODORANTES Y ANTI-TRANSPIRANTES; PRODUCTOS PARA CUIDADO DEL CABELLO; COLORANTES PARA EL CABELLO, TINTES PARA EL CABELLO, LOCIONES PARA EL CABELLO, PREPARACIONES PARA ONDULAR EL CABELLO, CHAMPÚS, ACONDICIONADORES, SPRAYS FIJADORES PARA EL CABELLO, POLVOS PARA EL CABELLO, ADORNOS PARA EL CABELLO, LACAS PARA EL CABELLO, MOUSES PARA EL CABELLO, ESMALTES PARA EL CABELLO, GELES PARA EL CABELLO, HIDRATANTES PARA EL CABELLO, LÍQUIDOS PARA EL CABELLO, TRATAMIENTOS PARA LA PRESERVACIÓN DEL CABELLO, TRATAMIENTOS DISECANTES PARA EL CABELLO, ACEITES ESENCIALES, TÓNICO PARA EL CABELLO, CREMAS PARA EL CABELLO, PREPARACIONES PARA EL BAÑO Y/O LA DUCHA; PREPARACIONES DE TOCADOR NO MEDICADOS; PREPARACIONES PARA EL CUIDADO DE LA PIEL; COSMÉTICOS.

NUMERO DE PUBLICACION **155899**

NOMBRE DE LA MARCA **TRIGOSAMINE**

TIPO DE MARCA **Marca Producto** TIPO DE SIGNO **Denominación**

NUMERO DE SOLICITUD **3520 - 2012** FECHA DE SOLICITUD **06/07/2012**

NOMBRE DEL TITULAR **LUNG FUNG HONG (CHINA) LIMITED.**

DIRECCION DEL TITULAR **3/F Jonsim Place, 228 queen's Road East, Wanchai, Hong Kong.**

PAIS DEL TITULAR **HK** Hong-Kong,

NOMBRE DEL APODERADO **Teddy Cuentas B.**

DIRECCION DEL APODERADO **Edificio Hansa, Piso 13, Oficina N° 4.**

CLASE INTERNACIONAL **5**

**PRODUCTOS**

Preparaciones farmacéuticas y veterinarias; preparaciones higiénicas y sanitarias para uso médico; alimentos y sustancias dietéticas para uso médico o veterinario, alimentos para bebés; complementos alimenticios para personas y animales; emplastos, material para apósitos; material para empastes e improntas dentales; desinfectantes; preparaciones para eliminar animales dañinos; fungicidas, herbicidas, comprendidos en la clase 5 de la Clasificación Internacional en vigencia.

NUMERO DE PUBLICACION **155900**

NOMBRE DE LA MARCA **SEÑORA CHICHERA**

TIPO DE MARCA **Marca Producto** TIPO DE SIGNO **Denominación**

NUMERO DE SOLICITUD **3521 - 2012** FECHA DE SOLICITUD **06/07/2012**

NOMBRE DEL TITULAR **BODEGAS MARIANI S.R.L.**

DIRECCION DEL TITULAR **CALLE CAPITAN RAVELO No. 2131, ZONA SAN JORGE**

PAIS DEL TITULAR **BO** Bolivia

NOMBRE DEL APODERADO **DANIEL MAURICIO VELASCO GUZMAN**

DIRECCION DEL APODERADO **CALLE CAPITAN RAVELO No. 2131, ZONA SAN JORGE**

CLASE INTERNACIONAL **33**

**PRODUCTOS**

BEBIDAS ALCOHOLICAS (CON EXCEPCION DE CERVEZAS).

---

NUMERO DE PUBLICACION **155901**

NOMBRE DE LA MARCA **DOUBLESHOT**

TIPO DE MARCA **Marca Producto** TIPO DE SIGNO **Denominación**

NUMERO DE SOLICITUD **3522 - 2012** FECHA DE SOLICITUD **06/07/2012**

NOMBRE DEL TITULAR **BODEGAS MARIANI S.R.L.**  
DIRECCION DEL TITULAR **CALLE CAPITAN RAVELO No. 2131, ZONA SAN JORGE**  
PAIS DEL TITULAR **BO** Bolivia

NOMBRE DEL APODERADO **DANIEL MAURICIO VELASCO GUZMAN**  
DIRECCION DEL APODERADO **CALLE CAPITAN RAVELO No. 2131, ZONA SAN JORGE**

CLASE INTERNACIONAL **33**

**PRODUCTOS**  
BEBIDAS ALCOHOLICAS (CON EXCEPCION DE CERVEZAS).

---

NUMERO DE PUBLICACION **155902**

NOMBRE DE LA MARCA **ZERO COLORS**

TIPO DE MARCA **Marca Producto** TIPO DE SIGNO **Denominación**

NUMERO DE SOLICITUD **3523 - 2012** FECHA DE SOLICITUD **06/07/2012**

NOMBRE DEL TITULAR **BODEGAS MARIANI S.R.L.**  
DIRECCION DEL TITULAR **CALLE CAPITAN RAVELO No. 2131, ZONA SAN JORGE**  
PAIS DEL TITULAR **BO** Bolivia

NOMBRE DEL APODERADO **DANIEL MAURICIO VELASCO GUZMAN**  
DIRECCION DEL APODERADO **CALLE CAPITAN RAVELO No. 2131, ZONA SAN JORGE**

CLASE INTERNACIONAL **33**

**PRODUCTOS**  
BEBIDAS ALCOHOLICAS (CON EXCEPCION DE CERVEZAS).

---

NUMERO DE PUBLICACION **155903**

NOMBRE DE LA MARCA **KHAJS**

TIPO DE MARCA **Marca Producto** TIPO DE SIGNO **Denominación**

NUMERO DE SOLICITUD **3524 - 2012** FECHA DE SOLICITUD **06/07/2012**

NOMBRE DEL TITULAR **BODEGAS MARIANI S.R.L.**  
DIRECCION DEL TITULAR **CALLE CAPITAN RAVELO No. 2131, ZONA SAN JORGE**  
PAIS DEL TITULAR **BO** Bolivia

NOMBRE DEL APODERADO **DANIEL MAURICIO VELASCO GUZMAN**  
DIRECCION DEL APODERADO **CALLE CAPITAN RAVELO No. 2131, ZONA SAN JORGE**

CLASE INTERNACIONAL **33**

**PRODUCTOS**  
BEBIDAS ALCOHOLICAS (CON EXCEPCION DE CERVEZAS).

NUMERO DE PUBLICACION **155904**

NOMBRE DE LA MARCA **" PRIL "**

TIPO DE MARCA **Marca Producto** TIPO DE SIGNO **Denominación**

NUMERO DE SOLICITUD **3526 - 2012** FECHA DE SOLICITUD **06/07/2012**

NOMBRE DEL TITULAR **Henkel AG & Co. KGaA**  
DIRECCION DEL TITULAR **Henkelstrasse 67, 40589 Düsseldorf, Alemania**  
PAIS DEL TITULAR **DE** Alemania

NOMBRE DEL APODERADO **ALVARO F. SILES M.**  
DIRECCION DEL APODERADO **Av. 16 de Julio No. 1490 (El Prado) Edificio "AVENIDA" 3er. Piso, Of. 3.**

CLASE INTERNACIONAL **3**

**PRODUCTOS**

Jabones que no son para uso personal, preparaciones para blanquear y lavar y otras sustancias para uso en lavandería; productos de enjuague para lavado de ropa y vajilla; preparaciones para limpiar, pulir, desengrasar y raspar; preparaciones para la limpieza de metal, madera, piedra, porcelana, vidrio, materiales sintéticos y textiles; productos de prevención y eliminación de incrustaciones en tuberías y aparatos, a saber, agentes de descalcificación para uso doméstico.

NUMERO DE PUBLICACION **155905**

NOMBRE DE LA MARCA **" PRIL "**

TIPO DE MARCA **Marca Producto** TIPO DE SIGNO **Denominación**

NUMERO DE SOLICITUD **3527 - 2012** FECHA DE SOLICITUD **06/07/2012**

NOMBRE DEL TITULAR **Henkel AG & Co. KGaA**  
DIRECCION DEL TITULAR **Henkelstrasse 67, 40589 Düsseldorf, Alemania**  
PAIS DEL TITULAR **DE** Alemania

NOMBRE DEL APODERADO **ALVARO F. SILES M.**  
DIRECCION DEL APODERADO **Av. 16 de Julio No. 1490, Edificio "Avenida", Tercer Piso, Oficina No. 3.**

CLASE INTERNACIONAL **5**

**PRODUCTOS**

Desinfectantes; productos desodorantes y desodorizantes, no para uso personal.

NUMERO DE PUBLICACION **155906**

NOMBRE DE LA MARCA **MEKATRUS**

TIPO DE MARCA **Marca Producto** TIPO DE SIGNO **Denominación**

NUMERO DE SOLICITUD **3530 - 2012** FECHA DE SOLICITUD **06/07/2012**

NOMBRE DEL TITULAR **GlaxoSmithKline LLC**  
DIRECCION DEL TITULAR **Corporation Service Company 2711 Centerville Road Suite 400 Wilmington County of New Castle Delaware 19808 Estados Unidos.**  
PAIS DEL TITULAR **US** Estados Unidos de América

NOMBRE DEL APODERADO **Enrique MacLean Soruco.**  
DIRECCION DEL APODERADO **Edificio Hansa, Piso 13, Oficina N° 4.**

CLASE INTERNACIONAL **5**

**PRODUCTOS**

Preparaciones y sustancias farmacéuticas y medicinales; vacunas; comprendidos en la clase 5 de la Clasificación Internacional en vigencia.

NUMERO DE PUBLICACION **155907**

NOMBRE DE LA MARCA **PIMTARGA**

TIPO DE MARCA **Marca Producto** TIPO DE SIGNO **Denominación**

NUMERO DE SOLICITUD **3531 - 2012** FECHA DE SOLICITUD **06/07/2012**

NOMBRE DEL TITULAR **GlaxoSmithKline LLC**

DIRECCION DEL TITULAR **Corporation Service Company 2711 Centerville Road Suite 400 Wilmington County of New Castle Delaware 19808 Estados Unidos.**

PAIS DEL TITULAR **US** Estados Unidos de América

NOMBRE DEL APODERADO **Enrique MacLean Soruco.**

DIRECCION DEL APODERADO **Edificio Hansa, Piso 13, Oficina N° 4.**

CLASE INTERNACIONAL **5**

**PRODUCTOS**

Preparaciones y substancias farmacéuticas y medicinales; vacunas; comprendidos en la Clase 5 de la Clasificación Internacional en vigencia.

NUMERO DE PUBLICACION **155908**

NOMBRE DE LA MARCA **MEKINIST**

TIPO DE MARCA **Marca Producto** TIPO DE SIGNO **Denominación**

NUMERO DE SOLICITUD **3533 - 2012** FECHA DE SOLICITUD **06/07/2012**

NOMBRE DEL TITULAR **GlaxoSmithKline LLC**

DIRECCION DEL TITULAR **Corporation Service Company 2711 Centerville Road Suite 400 Wilmington County of New Castle Delaware 19808 Estados Unidos.**

PAIS DEL TITULAR **US** Estados Unidos de América

NOMBRE DEL APODERADO **Enrique MacLean Soruco.**

DIRECCION DEL APODERADO **Edificio Hansa, Piso 13, Oficina N° 4.**

CLASE INTERNACIONAL **5**

**PRODUCTOS**

Preparaciones y substancias farmacéuticas y medicinales, vacunas; comprendidos en la clase 5 de la Clasificación Internacional en vigencia.

NUMERO DE PUBLICACION **155909**

NOMBRE DE LA MARCA **BOLIVIARSE**

TIPO DE MARCA **Marca Producto** TIPO DE SIGNO **Denominación**

NUMERO DE SOLICITUD **3534 - 2012** FECHA DE SOLICITUD **03/07/2012**

NOMBRE DEL TITULAR **MAURICIO JAVIER FERNANDEZ SOSSI**

DIRECCION DEL TITULAR **AV. LOS MOLLES ESQUINA AV. CIRCUNVALACION ( MOLLE MOLLE - TIQUIPAYA)**

PAIS DEL TITULAR **BO** Bolivia

NOMBRE DEL APODERADO **UNIPERSONAL**

DIRECCION DEL APODERADO

CLASE INTERNACIONAL **16**

**PRODUCTOS**

Papel, cartón y artículos de estas materias no comprendidos en otras clases; productos de imprenta; material de encuadernación; fotografías; artículos de papelería; adhesivos (pegamentos) de papelería o para uso doméstico; material para artistas; pinceles; máquinas de escribir y artículos de oficina (excepto muebles); material de instrucción o material didáctico (excepto aparatos); materias plásticas para embalar (no comprendidas en otras clases); caracteres de imprenta; clichés de imprenta.

---

NUMERO DE PUBLICACION **155910**

NOMBRE DE LA MARCA **MONTES DE ALTURA**

TIPO DE MARCA **Marca Producto** TIPO DE SIGNO **Denominación**  
NUMERO DE SOLICITUD **3536 - 2012** FECHA DE SOLICITUD **06/07/2012**

NOMBRE DEL TITULAR **BODEGAS UNIDAS BOLIVIA S.A.**  
DIRECCION DEL TITULAR **Av. Las Palmas, 100, Santa Cruz, Bolivia**  
PAIS DEL TITULAR **BO** Bolivia

NOMBRE DEL APODERADO **José Horacio Sandoval Vaca**  
DIRECCION DEL APODERADO **LegalPro - calle F Este 360, Equipetrol Norte, Santa Cruz, Bolivia.**

CLASE INTERNACIONAL **33**

**PRODUCTOS**  
Vinos; bebidas alcohólicas.

---

NUMERO DE PUBLICACION **155911**

NOMBRE DE LA MARCA **PAWCKET**

TIPO DE MARCA **Marca Servicio** TIPO DE SIGNO **Denominación**  
NUMERO DE SOLICITUD **3537 - 2012** FECHA DE SOLICITUD **06/07/2012**

NOMBRE DEL TITULAR **MOBISOFT S.R.L.**  
DIRECCION DEL TITULAR **Calle Seyeyé, No. 2455, Santa Cruz, Bolivia.**  
PAIS DEL TITULAR **BO** Bolivia

NOMBRE DEL APODERADO **José Horacio Sandoval Vaca**  
DIRECCION DEL APODERADO **LegalPro: calle F Este 360, Equipetrol Norte, Santa Cruz, Bolivia.**

CLASE INTERNACIONAL **42**

**PRODUCTOS**  
Servicios científicos y tecnológicos, así como servicios de investigación y diseño en estos ámbitos; servicios de análisis e investigación industriales; diseño y desarrollo de equipos informáticos y de software.

---

NUMERO DE PUBLICACION **155912**

NOMBRE DE LA MARCA **LIQUIFY**

TIPO DE MARCA **Marca Servicio** TIPO DE SIGNO **Denominación**  
NUMERO DE SOLICITUD **3538 - 2012** FECHA DE SOLICITUD **06/07/2012**

NOMBRE DEL TITULAR **MOBISOFT S.R.L.**  
DIRECCION DEL TITULAR **Calle Seyeyé, No. 2455, Santa Cruz, Bolivia.**  
PAIS DEL TITULAR **BO** Bolivia

NOMBRE DEL APODERADO **José Horacio Sandoval Vaca**  
DIRECCION DEL APODERADO **LegalPro: calle F Este 360, Equipetrol Norte, Santa Cruz, Bolivia.**

CLASE INTERNACIONAL **42**

**PRODUCTOS**  
Servicios científicos y tecnológicos, así como servicios de investigación y diseño en estos ámbitos; servicios de análisis e investigación industriales; diseño y desarrollo de equipos informáticos y de software.

NUMERO DE PUBLICACION **155913**

NOMBRE DE LA MARCA **SHARILLA**

TIPO DE MARCA **Marca Servicio** TIPO DE SIGNO **Denominación**  
 NUMERO DE SOLICITUD **3539 - 2012** FECHA DE SOLICITUD **06/07/2012**

NOMBRE DEL TITULAR **MOBISOFT S.R.L.**  
 DIRECCION DEL TITULAR **Calle Seyeyé, No. 2455, Santa Cruz, Bolivia.**  
 PAIS DEL TITULAR **BO** Bolivia

NOMBRE DEL APODERADO **José Horacio Sandoval Vaca**  
 DIRECCION DEL APODERADO **LegalPro - calle F Este 360, Equipetrol Norte, Santa Cruz, Bolivia.**

CLASE INTERNACIONAL **42**

**PRODUCTOS**  
 Servicios científicos y tecnológicos, así como servicios de investigación y diseño en estos ámbitos; servicios de análisis e investigación industriales; diseño y desarrollo de equipos informáticos y de software.

NUMERO DE PUBLICACION **155914**

NOMBRE DE LA MARCA **SINERGIAL**

TIPO DE MARCA **Marca Producto** TIPO DE SIGNO **Denominación**  
 NUMERO DE SOLICITUD **3546 - 2012** FECHA DE SOLICITUD **09/07/2012**

NOMBRE DEL TITULAR **SOUTH AMERICAN EXPRESS S.A. (SAE S.A.)**  
 DIRECCION DEL TITULAR **AV. ECUADOR No. 2608 - SOPOCACHI**  
 PAIS DEL TITULAR **BO** Bolivia

NOMBRE DEL APODERADO **RODRIGO JAVIER GARRÓN BOZO**  
 DIRECCION DEL APODERADO **CALLE LOAYZA No. 250. EDIFICIO CASTILLA, PISO 8, OFICINAS 809-810.**

CLASE INTERNACIONAL **5**

**PRODUCTOS**  
 Preparaciones farmacéuticas para uso humano a base de antibióticos; preparaciones bacteriostáticas; bactericidas.

NUMERO DE PUBLICACION **155915**

NOMBRE DE LA MARCA **LAS CHICAS AGUA DULCE Y LOS SENSACIONALES**

TIPO DE MARCA **Marca Servicio** TIPO DE SIGNO **Denominación**  
 NUMERO DE SOLICITUD **3548 - 2012** FECHA DE SOLICITUD **09/07/2012**

NOMBRE DEL TITULAR **Raúl Matías Chijo Colque**  
 DIRECCION DEL TITULAR **Pasaje innominado s/n (zona linde)**  
 PAIS DEL TITULAR **BO** Bolivia

NOMBRE DEL APODERADO **UNIPERSONAL**  
 DIRECCION DEL APODERADO

CLASE INTERNACIONAL **41**

**PRODUCTOS**  
 Educación, capacitación, entretenimiento; actividades deportivas y culturales.

NUMERO DE PUBLICACION **155916**

NOMBRE DE LA MARCA **SCIENTIA**

TIPO DE MARCA **Marca Producto** TIPO DE SIGNO **Denominación**

NUMERO DE SOLICITUD **3551 - 2012** FECHA DE SOLICITUD **09/07/2012**

NOMBRE DEL TITULAR **LUNG FUNG HONG (CHINA) LIMITED.**  
 DIRECCION DEL TITULAR **3/F Jonsim Place, 228 queen's Road East, Wanchai, Hong Kong.**  
 PAIS DEL TITULAR **HK Hong-Kong,**

NOMBRE DEL APODERADO **Teddy Cuentas B.**  
 DIRECCION DEL APODERADO **Edificio Hansa, Piso 13, Oficina N° 4.**

CLASE INTERNACIONAL **5**

**PRODUCTOS**

Preparaciones farmacéuticas y veterinarias; preparaciones higiénicas y sanitarias para uso médico; alimentos y sustancias dietéticas para uso médico o veterinario, alimentos para bebés; complementos alimenticios para personas y animales; emplastos, material para apósitos; material para empastes e improntas dentales; desinfectantes; preparaciones para eliminar animales dañinos; fungicidas, herbicidas, comprendidos en la clase 5 de la Clasificación Internacional en vigencia.

NUMERO DE PUBLICACION **155917**

NOMBRE DE LA MARCA **DIABESITY**

TIPO DE MARCA **Marca Producto** TIPO DE SIGNO **Denominación**

NUMERO DE SOLICITUD **3552 - 2012** FECHA DE SOLICITUD **09/07/2012**

NOMBRE DEL TITULAR **LUNG FUNG HONG (CHINA) LIMITED.**  
 DIRECCION DEL TITULAR **3/F Jonsim Place, 228 queen's Road East, Wanchai, Hong Kong.**  
 PAIS DEL TITULAR **HK Hong-Kong,**

NOMBRE DEL APODERADO **Teddy Cuentas B.**  
 DIRECCION DEL APODERADO **Edificio Hansa, Piso 13, Oficina N° 4.**

CLASE INTERNACIONAL **5**

**PRODUCTOS**

Preparaciones farmacéuticas y veterinarias; preparaciones higiénicas y sanitarias para uso médico; alimentos y sustancias dietéticas para uso médico o veterinario, alimentos para bebés; complementos alimenticios para personas y animales; emplastos, material para apósitos; material para empastes e improntas dentales; desinfectantes; preparaciones para eliminar animales dañinos; fungicidas, herbicidas, comprendidos en la clase 5 de la Clasificación Internacional en vigencia.

NUMERO DE PUBLICACION **155918**

NOMBRE DE LA MARCA **NUESTRA EXPERIENCIA SU MEJOR INVERSION**

TIPO DE MARCA **Lema Comercial** TIPO DE SIGNO **Denominación**

NUMERO DE SOLICITUD **3561 - 2012** FECHA DE SOLICITUD **10/07/2012**

NOMBRE DEL TITULAR **CALDERERIA Y MECANICA SANTA BARBARA CAMESBA S.R.L. - CAMESBA S.R.L.**  
 DIRECCION DEL TITULAR **Av. Villazon Km. 4 1/2 Zona: Quintanilla**  
 PAIS DEL TITULAR **BO Bolivia**

NOMBRE DEL APODERADO **Esteban Santos Numbela Saavedra**  
 DIRECCION DEL APODERADO **Calle Capitan Ravelo entre Montevideo y Zapata edificio Maria Cristina, piso 3 oficina 3-B**

CLASE INTERNACIONAL **0**

**PRODUCTOS**

NUMERO DE PUBLICACION **155919**

NOMBRE DE LA MARCA **SUAZ**

TIPO DE MARCA **Marca Producto** TIPO DE SIGNO **Denominación**

NUMERO DE SOLICITUD **3562 - 2012** FECHA DE SOLICITUD **10/07/2012**

NOMBRE DEL TITULAR **JABONERIA WILSON S.A.**

DIRECCION DEL TITULAR **AV. NACIONES UNIDAS E10-44 Y AV. REPÚBLICA DE EL SALVADOR.**

PAIS DEL TITULAR **EC Ecuador**

NOMBRE DEL APODERADO **CARLOS ANTONIO MIRANDA GUMUCIO**

DIRECCION DEL APODERADO **AV. ARCE 2299 EDIF. MULTICENTRO, BLOQUE B, OFICINA 1104**

CLASE INTERNACIONAL **3**

**PRODUCTOS**

PREPARACIONES PARA BLANQUEAR Y OTRAS SUSTANCIAS PARA LA COLADA; PREPARACIONES PARA LIMPIAR, PULIR, DESENGRASAR Y RASPAR; (PREPARACIONES ABRASIVAS) JABONES; PERFUMERÍA, ACEITES ESENCIALES, COSMÉTICOS, LOCIONES PARA EL CABELLO; DENTÍFRICOS.

NUMERO DE PUBLICACION **155920**

NOMBRE DE LA MARCA **"REV"**

TIPO DE MARCA **Marca Producto** TIPO DE SIGNO **Denominación**

NUMERO DE SOLICITUD **3570 - 2012** FECHA DE SOLICITUD **11/07/2012**

NOMBRE DEL TITULAR **Celgene Corporation**

DIRECCION DEL TITULAR **86 Morris Avenue, Summit, New Jersey 07901, Estados Unidos de Norteamérica**

PAIS DEL TITULAR **US Estados Unidos de América**

NOMBRE DEL APODERADO **Roberto Roque Ch.**

DIRECCION DEL APODERADO **Edificio Cámara Nacional de Comercio, Piso 13, Of. 1304.**

CLASE INTERNACIONAL **5**

**PRODUCTOS**

Preparaciones farmacéuticas para uso en el tratamiento de enfermedades de la sangre, cáncer, trastornos inmunológicos, inflamatorios y neurológicos; preparaciones farmacéuticas que modulan el sistema inmunológico; preparaciones farmacéuticas especialmente drogas inhibidoras, "cytokine" (drogas que inhiben la secreción de substancias inmunoregulatorias que son secretadas por las células del sistema inmunológico); preparaciones farmacéuticas que modulan el sistema inmune, en la clase 5 de la Clasificación Internacional.

NUMERO DE PUBLICACION **155921**

NOMBRE DE LA MARCA **"CELGENE"**

TIPO DE MARCA **Marca Producto** TIPO DE SIGNO **Denominación**

NUMERO DE SOLICITUD **3571 - 2012** FECHA DE SOLICITUD **11/07/2012**

NOMBRE DEL TITULAR **Celgene Corporation**

DIRECCION DEL TITULAR **86 Morris Avenue, Summit, New Jersey 07901, Estados Unidos de Norteamérica**

PAIS DEL TITULAR **US Estados Unidos de América**

NOMBRE DEL APODERADO **Roberto Roque Ch.**

DIRECCION DEL APODERADO **Edificio Cámara Nacional de Comercio, Piso 13, Of. 1304.**

CLASE INTERNACIONAL **5**

**PRODUCTOS**

Preparaciones farmacéuticas para uso en el tratamiento de enfermedades de la sangre, cáncer, trastornos inmunológicos, inflamatorios y neurológicos; preparaciones farmacéuticas que modulan el sistema inmunológico; preparaciones farmacéuticas especialmente drogas inhibidoras, "cytokine" (drogas que inhiben la secreción de substancias inmunoregulatorias que son secretadas por las células del sistema inmunológico); preparaciones farmacéuticas que modulan el sistema inmune, en la clase 5 de la Clasificación Internacional.



---

NUMERO DE PUBLICACION **155922**

NOMBRE DE LA MARCA **“MONSTER REHAB”**

TIPO DE MARCA **Marca Producto** TIPO DE SIGNO **Denominación**

NUMERO DE SOLICITUD **3572 - 2012** FECHA DE SOLICITUD **11/07/2012**

NOMBRE DEL TITULAR **MONSTER ENERGY COMPANY**

DIRECCION DEL TITULAR **550 Monica Circle, Suite 201, Corona, California 92880, Estados Unidos de Norteamérica**

PAIS DEL TITULAR **US** Estados Unidos de América

NOMBRE DEL APODERADO **Roberto Roque Ch.**

DIRECCION DEL APODERADO **Edificio Cámara Nacional de Comercio, Piso 13, Of. 1304.**

CLASE INTERNACIONAL **32**

**PRODUCTOS**  
Bebidas no alcohólicas, en la clase 32 de la Clasificación Internacional.

---

NUMERO DE PUBLICACION **155923**

NOMBRE DE LA MARCA **“MONSTER REHAB”**

TIPO DE MARCA **Marca Producto** TIPO DE SIGNO **Denominación**

NUMERO DE SOLICITUD **3573 - 2012** FECHA DE SOLICITUD **11/07/2012**

NOMBRE DEL TITULAR **MONSTER ENERGY COMPANY**

DIRECCION DEL TITULAR **550 Monica Circle, Suite 201, Corona, California 92880, Estados Unidos de Norteamérica**

PAIS DEL TITULAR **US** Estados Unidos de América

NOMBRE DEL APODERADO **Roberto Roque Ch.**

DIRECCION DEL APODERADO **Edificio Cámara Nacional de Comercio, Piso 13, Of. 1304.**

CLASE INTERNACIONAL **5**

**PRODUCTOS**  
Suplementos nutricionales en forma líquida, en la clase 5 de la Clasificación Internacional.

---

NUMERO DE PUBLICACION **155924**

NOMBRE DE LA MARCA **“MEGAEFFECTS”**

TIPO DE MARCA **Marca Producto** TIPO DE SIGNO **Denominación**

NUMERO DE SOLICITUD **3574 - 2012** FECHA DE SOLICITUD **11/07/2012**

NOMBRE DEL TITULAR **AVON PRODUCTS, INC.**

DIRECCION DEL TITULAR **1345 Avenue of the Americas, New York, New York, 10105-0196, Estados Unidos de Norteamérica**

PAIS DEL TITULAR **US** Estados Unidos de América

NOMBRE DEL APODERADO **Roberto Roque Ch.**

DIRECCION DEL APODERADO **Edificio Cámara Nacional de Comercio, Piso 13, Of. 1304.**

CLASE INTERNACIONAL **3**

**PRODUCTOS**  
Cosméticos, especialmente rimel, fragancias, artículos de tocador, aceites esenciales, preparaciones para el cuidado personal, cuidado de la piel, cuidado de los ojos, cuidado de los labios, cuidado del cabello, cuidado de los pies y cuidado de uñas; preparaciones para blanquear y otras sustancias para lavar la ropa; preparaciones para limpiar, pulir, desengrasar y raspar; jabones productos de perfumería, lociones capilares; dentífricos, en la clase 3 de la Clasificación Internacional.

NUMERO DE PUBLICACION

155925

NOMBRE DE LA MARCA

“MONSTER REHAB”

TIPO DE MARCA

Marca Producto

TIPO DE SIGNO

Denominación

NUMERO DE SOLICITUD

3575 - 2012

FECHA DE SOLICITUD 11/07/2012

NOMBRE DEL TITULAR

MONSTER ENERGY COMPANY

DIRECCION DEL TITULAR

550 Monica Circle, Suite 201, Corona, California 92880, Estados Unidos de Norteamérica

PAIS DEL TITULAR

US Estados Unidos de América

NOMBRE DEL APODERADO

Roberto Roque Ch.

DIRECCION DEL APODERADO

Edificio Cámara Nacional de Comercio, Piso 13, Of. 1304.

CLASE INTERNACIONAL

30

**PRODUCTOS**

Té, té helado y bebidas a base de té listas para beber; té, té helado y bebidas a base de té saborizadas listas para beber, en la clase 30 de la Clasificación Internacional.

NUMERO DE PUBLICACION

155926

NOMBRE DE LA MARCA

“BIOTRUE”

TIPO DE MARCA

Marca Producto

TIPO DE SIGNO

Denominación

NUMERO DE SOLICITUD

3576 - 2012

FECHA DE SOLICITUD 11/07/2012

NOMBRE DEL TITULAR

BAUSCH & LOMB INCORPORATED

DIRECCION DEL TITULAR

One Bausch & Lomb Place Rochester, New York 14604, Estados Unidos de Norteamérica

PAIS DEL TITULAR

US Estados Unidos de América

NOMBRE DEL APODERADO

Roberto Roque Ch.

DIRECCION DEL APODERADO

Edificio Cámara Nacional de Comercio, Piso 13, Of. 1304.

CLASE INTERNACIONAL

9

**PRODUCTOS**

Lentes oculares; lentes ópticos; gafas, anteojos; lentes de contacto; envases para lentes de contacto; software informático para usar en el campo del cuidado de los ojos, salud de los ojos y oftalmología; aparatos de diagnóstico, no para fines médicos, en la clase 9 de la Clasificación Internacional.

NUMERO DE PUBLICACION

155927

NOMBRE DE LA MARCA

“BIOTRUE”

TIPO DE MARCA

Marca Producto

TIPO DE SIGNO

Denominación

NUMERO DE SOLICITUD

3577 - 2012

FECHA DE SOLICITUD 11/07/2012

NOMBRE DEL TITULAR

BAUSCH & LOMB INCORPORATED

DIRECCION DEL TITULAR

One Bausch & Lomb Place Rochester, New York 14604, Estados Unidos de Norteamérica

PAIS DEL TITULAR

US Estados Unidos de América

NOMBRE DEL APODERADO

Roberto Roque Ch.

DIRECCION DEL APODERADO

Edificio Cámara Nacional de Comercio, Piso 13, Of. 1304.

CLASE INTERNACIONAL

5

**PRODUCTOS**

Preparaciones y sustancias farmacéuticas oftálmicas; soluciones para lentes de contacto, en la clase 5 de la Clasificación Internacional.

NUMERO DE PUBLICACION

155928

NOMBRE DE LA MARCA

**"NO MAS LAGRIMAS"**

TIPO DE MARCA

**Marca Producto**

TIPO DE SIGNO

**Denominación**

NUMERO DE SOLICITUD

**3578 - 2012**

FECHA DE SOLICITUD **11/07/2012**

NOMBRE DEL TITULAR

**Johnson & Johnson**

DIRECCION DEL TITULAR

**One Johnson & Johnson Plaza, New Brunswick, New Jersey, Estados Unidos de Norteamérica**

PAIS DEL TITULAR

**US** Estados Unidos de América

NOMBRE DEL APODERADO

**Roberto Roque Ch.**

DIRECCION DEL APODERADO

**Edificio Cámara Nacional de Comercio, Piso 13, Of. 1304.**

CLASE INTERNACIONAL

**3**

**PRODUCTOS**

Cosméticos y productos de tocador, shampoos, acondicionadores, jabones, limpiadores de la piel, toallitas húmedas para bebé, en la clase 3 de la Clasificación Internacional.

NUMERO DE PUBLICACION

155929

NOMBRE DE LA MARCA

**NV200**

TIPO DE MARCA

**Marca Producto**

TIPO DE SIGNO

**Denominación**

NUMERO DE SOLICITUD

**3579 - 2012**

FECHA DE SOLICITUD **11/07/2012**

NOMBRE DEL TITULAR

**NISSAN JIDOSHA KABUSHIKI KAISHA (NISSAN MOTOR CO., LTD.)**

DIRECCION DEL TITULAR

**No. 2 Takaracho, Kanagawa-Ku, Yokohama-Shi, Kanagawa-Ken**

PAIS DEL TITULAR

**JP** Japon

NOMBRE DEL APODERADO

**JENNY ENCINAS F.**

DIRECCION DEL APODERADO

**ARCE 2618, EDIFICIO COLUMBIA, 201**

CLASE INTERNACIONAL

**12**

**PRODUCTOS**

AUTOMOVILES, VAGONES, CAMIONES, VAGONETAS, VEHICULOS DE UTILIDAD DEPORTIVA, AUTOBUSES, VEHICULOS RECREACIONALES (RV), AUTOS DEPORTIVOS, AUTOS DE CARRERA, CAMIONETAS, CARRETILLAS ELEVADORAS, Y TRACTORES DE REMOLQUE (TRACTORES) Y SUS PARTES ESTRUCTURALES Y ACCESORIOS PARA TODOS ELLOS

TRACTORES

ALARMAS ANTIROBO PARA VEHICULOS

PARCHES ADHESIVOS DE GOMA PARA REPARAR TUBOS O LLANTAS

TODOS INCLUIDOS EN LA CLASE 12.

NUMERO DE PUBLICACION

155930

NOMBRE DE LA MARCA

**EVALIA**

TIPO DE MARCA	<b>Marca Producto</b>	TIPO DE SIGNO	<b>Denominación</b>
NUMERO DE SOLICITUD	<b>3580 - 2012</b>	FECHA DE SOLICITUD	<b>11/07/2012</b>
NOMBRE DEL TITULAR	<b>NISSAN JIDOSHA KABUSHIKI KAISHA (NISSAN MOTOR CO., LTD.)</b>		
DIRECCION DEL TITULAR	<b>No. 2 Takaracho, Kanagawa-Ku, Yokohama-Shi, Kanagawa-Ken</b>		
PAIS DEL TITULAR	<b>JP Japon</b>		
NOMBRE DEL APODERADO	<b>JENNY ENCINAS F.</b>		
DIRECCION DEL APODERADO	<b>ARCE 2618, EDIFICIO COLUMBIA, 201</b>		
CLASE INTERNACIONAL	<b>12</b>		

**PRODUCTOS**

AUTOMOVILES, VAGONES, CAMIONES, VAGONETAS, VEHICULOS DE UTILIDAD DEPORTIVA, AUTOBUSES, VEHICULOS RECREACIONALES (RV), AUTOS DEPORTIVOS, AUTOS DE CARRERA, CAMIONETAS, CARRETILLAS ELEVADORAS, Y TRACTORES DE REMOLQUE (TRACTORES) Y SUS PARTES ESTRUCTURALES Y ACCESORIOS PARA TODOS ELLOS  
TRACTORES  
ALARMAS ANTIROBO PARA VEHICULOS  
PARCHES ADHESIVOS DE GOMA PARA REPARAR TUBOS O LLANTAS  
TODOS INCLUIDOS EN LA CLASE 12.

NUMERO DE PUBLICACION

155931

NOMBRE DE LA MARCA

**NOOR**

TIPO DE MARCA	<b>Marca Producto</b>	TIPO DE SIGNO	<b>Denominación</b>
NUMERO DE SOLICITUD	<b>3588 - 2012</b>	FECHA DE SOLICITUD	<b>12/07/2012</b>
NOMBRE DEL TITULAR	<b>HAMZI S.A.</b>		
DIRECCION DEL TITULAR	<b>Calle E y Calle 16, Edificio 42, Zona Libre de Colón, Colón, Panamá</b>		
PAIS DEL TITULAR	<b>PA Panamá</b>		
NOMBRE DEL APODERADO	<b>Jorge Soruco Villanueva</b>		
DIRECCION DEL APODERADO	<b>Av Mariscal Santa Cruz, Edif Camara de Comercio Piso 10 of. 1012</b>		
CLASE INTERNACIONAL	<b>25</b>		

**PRODUCTOS**

Camisas, camisetas, chaquetas, chalecos, sudaderas, abrigos, camisetas - t, camisetas-v, sacos, blusas, chompas, pantalones, pantalones de mezclilla (jeans), bermudas, pantalones cortos (shorts), pantaletas, calzoncillos, faldas, mini faldas, trajes, vestidos, calcetines, medias, pantimedias, sostenes, enaguas, corsés, fajas, ligeros, camiones y batas de dormir para damas largos y cortos, vestidos de baño para niños, niñas, damas y caballeros y los accesorios para éstos comprendidos dentro de la clase, zapatos, zapatillas, botas, botines, sanda-lías, pantuflas, zuecos, alpar-gatas, chancletas, gorras, sombreros, viseras, boinas.

NUMERO DE PUBLICACION

155932

NOMBRE DE LA MARCA

**ZIRMATIA**

TIPO DE MARCA	<b>Marca Producto</b>	TIPO DE SIGNO	<b>Denominación</b>
NUMERO DE SOLICITUD	<b>3590 - 2012</b>	FECHA DE SOLICITUD	<b>12/07/2012</b>
NOMBRE DEL TITULAR	<b>Boehringer Ingelheim International GmbH.</b>		
DIRECCION DEL TITULAR	<b>55218 Ingelheim, Alemania.</b>		
PAIS DEL TITULAR	<b>DE Alemania</b>		
NOMBRE DEL APODERADO	<b>Pilar Soruco Etcheverry.</b>		
DIRECCION DEL APODERADO	<b>Edificio Hansa, Piso 13, Oficina N° 4.</b>		
CLASE INTERNACIONAL	<b>5</b>		

**PRODUCTOS**

Preparaciones farmacéuticas; comprendidas en la Clase 5 de la Clasificación Internacional en vigencia.

NUMERO DE PUBLICACION **155933**

NOMBRE DE LA MARCA **BLYSSENT**

TIPO DE MARCA **Marca Producto** TIPO DE SIGNO **Denominación**  
 NUMERO DE SOLICITUD **3591 - 2012** FECHA DE SOLICITUD **12/07/2012**

NOMBRE DEL TITULAR **Boehringer Ingelheim International GmbH.**  
 DIRECCION DEL TITULAR **55218 Ingelheim, Alemania.**  
 PAIS DEL TITULAR **DE** Alemania

NOMBRE DEL APODERADO **Pilar Soruco Etcheverry.**  
 DIRECCION DEL APODERADO **Edificio Hansa, Piso 13, Oficina N° 4.**

CLASE INTERNACIONAL **5**

**PRODUCTOS**  
 Preparaciones farmacéuticas; comprendidas en la Clase 5 de la Clasificación Internacional en vigencia.

NUMERO DE PUBLICACION **155934**

NOMBRE DE LA MARCA **XILINGIO**

TIPO DE MARCA **Marca Producto** TIPO DE SIGNO **Denominación**  
 NUMERO DE SOLICITUD **3592 - 2012** FECHA DE SOLICITUD **12/07/2012**

NOMBRE DEL TITULAR **Boehringer Ingelheim International GmbH.**  
 DIRECCION DEL TITULAR **55218 Ingelheim, Alemania.**  
 PAIS DEL TITULAR **DE** Alemania

NOMBRE DEL APODERADO **Pilar Soruco Etcheverry.**  
 DIRECCION DEL APODERADO **Edificio Hansa, Piso 13, Oficina N° 4.**

CLASE INTERNACIONAL **5**

**PRODUCTOS**  
 Preparaciones farmacéuticas; comprendidas en la Clase 5 de la Clasificación Internacional en vigencia.

NUMERO DE PUBLICACION **155935**

NOMBRE DE LA MARCA **ZYSMANTE**

TIPO DE MARCA **Marca Producto** TIPO DE SIGNO **Denominación**  
 NUMERO DE SOLICITUD **3593 - 2012** FECHA DE SOLICITUD **12/07/2012**

NOMBRE DEL TITULAR **Boehringer Ingelheim International GmbH.**  
 DIRECCION DEL TITULAR **55218 Ingelheim, Alemania.**  
 PAIS DEL TITULAR **DE** Alemania

NOMBRE DEL APODERADO **Pilar Soruco Etcheverry.**  
 DIRECCION DEL APODERADO **Edificio Hansa, Piso 13, Oficina N° 4.**

CLASE INTERNACIONAL **5**

**PRODUCTOS**  
 Preparaciones farmacéuticas; comprendidas en la Clase 5 de la Clasificación Internacional en vigencia.

NUMERO DE PUBLICACION **155936**

NOMBRE DE LA MARCA **ZILTANCIA**

TIPO DE MARCA **Marca Producto** TIPO DE SIGNO **Denominación**

NUMERO DE SOLICITUD **3594 - 2012** FECHA DE SOLICITUD **12/07/2012**

NOMBRE DEL TITULAR **Boehringer Ingelheim International GmbH.**

DIRECCION DEL TITULAR **55218 Ingelheim, Alemania.**

PAIS DEL TITULAR **DE** Alemania

NOMBRE DEL APODERADO **Pilar Soruco Etcheverry.**

DIRECCION DEL APODERADO **Edificio Hansa, Piso 13, Oficina N° 4.**

CLASE INTERNACIONAL **5**

**PRODUCTOS**

Preparaciones farmacéuticas; comprendidas en la Clase 5 de la Clasificación Internacional en vigencia.

NUMERO DE PUBLICACION **155937**

NOMBRE DE LA MARCA **Transbook**

TIPO DE MARCA **Marca Producto** TIPO DE SIGNO **Denominación**

NUMERO DE SOLICITUD **3596 - 2012** FECHA DE SOLICITUD **12/07/2012**

NOMBRE DEL TITULAR **ASUSTEK COMPUTER INCORPORATION**

DIRECCION DEL TITULAR **4F, N° 150, LI-TE RD., PEI TOU, TAIPEI, TAIWAN, R.O.C.**

PAIS DEL TITULAR **TW** Taiwán, Provincia de China

NOMBRE DEL APODERADO **WOLFGANG L. OHNES CASSO**

DIRECCION DEL APODERADO **C/REYES ORTÍZ N° 73, EDIF. TORRES GUNDLACH, T. OESTE, 5° PISO, OF 502-B, LA PAZ**

CLASE INTERNACIONAL **9**

**PRODUCTOS**

Ordenadores; ordenadores portátiles; hardware de ordenadores; software grabado para ordenadores; pantallas de despliegue de cristal líquido; tarjetas de interfaz para ordenadores; asistentes digitales personales (PDA); música digital descargable de Internet; reproductores de DVD; equipos de sonido (stereos); audífonos; auriculares; altavoces; altavoces para ordenadores; parlantes; mezcladoras de sonido; micrófonos; sintetizadores de voz; procesadores de señal digital de audio; amplificadores; teléfonos móviles.

NUMERO DE PUBLICACION **155938**

NOMBRE DE LA MARCA **TORRE IDEA**

TIPO DE MARCA **Rotulo Comercial** TIPO DE SIGNO **Denominación**

NUMERO DE SOLICITUD **3601 - 2012** FECHA DE SOLICITUD **12/07/2012**

NOMBRE DEL TITULAR **EMPRESA CONSTRUCTORA E INMOBILIARIA PACIFICO S.A.**

DIRECCION DEL TITULAR **CALLE AYACUCHO N°277, LA PAZ - BOLIVIA**

PAIS DEL TITULAR **BO** Bolivia

NOMBRE DEL APODERADO **RICARDO JAVIER SORIA ROMERO**

DIRECCION DEL APODERADO **CALLE AYACUCHO N°277, LA PAZ - BOLIVIA**

CLASE INTERNACIONAL **0**

**PRODUCTOS**

---

NUMERO DE PUBLICACION **155939**

NOMBRE DE LA MARCA **LORENZO DI PONTTI**

TIPO DE MARCA **Marca Servicio** TIPO DE SIGNO **Denominación**  
NUMERO DE SOLICITUD **3610 - 2012** FECHA DE SOLICITUD **13/07/2012**

NOMBRE DEL TITULAR **JORGE ODEH & CIA. LTDA.**  
DIRECCION DEL TITULAR **Maestra Lidia Torres 431, Recoleta Santiago, Chile.**  
PAIS DEL TITULAR **CL Chile**

NOMBRE DEL APODERADO **Octavio Alvarez**  
DIRECCION DEL APODERADO **Av. Ballivián No. 1578, esq. Calle 24, Torre Cesur, Piso 5, Of. 509, Calacoto, La Paz, Bolivia.**

CLASE INTERNACIONAL **35**

**PRODUCTOS**  
Servicios de importación y exportación de prendas de vestir y accesorios de vestir.

---

NUMERO DE PUBLICACION **155940**

NOMBRE DE LA MARCA **LORENZO DI PONTTI**

TIPO DE MARCA **Marca Servicio** TIPO DE SIGNO **Denominación**  
NUMERO DE SOLICITUD **3611 - 2012** FECHA DE SOLICITUD **13/07/2012**

NOMBRE DEL TITULAR **JORGE ODEH & CIA. LTDA.**  
DIRECCION DEL TITULAR **Maestra Lidia Torres 431, Recoleta Santiago, Chile.**  
PAIS DEL TITULAR **CL Chile**

NOMBRE DEL APODERADO **Octavio Alvarez**  
DIRECCION DEL APODERADO **Av. Ballivián No. 1578, esq. Calle 24, Torre Cesur, Piso 5, Of. 509, Calacoto, La Paz, Bolivia.**

CLASE INTERNACIONAL **39**

**PRODUCTOS**  
Distribución, almacenaje de prendas de vestir y accesorios de vestir.

---

NUMERO DE PUBLICACION **155941**

NOMBRE DE LA MARCA **TROVA BOLIVIA**

TIPO DE MARCA **Marca Servicio** TIPO DE SIGNO **Denominación**  
NUMERO DE SOLICITUD **3619 - 2012** FECHA DE SOLICITUD **10/07/2012**

NOMBRE DEL TITULAR **Ronal Orlando Rocabado Alcocer**  
DIRECCION DEL TITULAR **Calle Francisco Cano entre Dorbigni y Agramot S/N**  
PAIS DEL TITULAR **BO Bolivia**

NOMBRE DEL APODERADO **UNIPERSONAL**  
DIRECCION DEL APODERADO

CLASE INTERNACIONAL **41**

**PRODUCTOS**  
Educacion, capacitacion, entretenimiento, actividades deportivas y culturales.

NUMERO DE PUBLICACION **155942**

NOMBRE DE LA MARCA **5 al día**

TIPO DE MARCA **Marca Producto** TIPO DE SIGNO **Denominación**

NUMERO DE SOLICITUD **3621 - 2012** FECHA DE SOLICITUD **13/07/2012**

NOMBRE DEL TITULAR **LUNG FUNG HONG (CHINA) LIMITED.**  
 DIRECCION DEL TITULAR **3/F Jonsim Place, 228 queen's Road East, Wanchai, Hong Kong.**  
 PAIS DEL TITULAR **HK Hong-Kong,**

NOMBRE DEL APODERADO **Teddy Cuentas B.**  
 DIRECCION DEL APODERADO **Edificio Hansa, Piso 13, Oficina N° 4.**

CLASE INTERNACIONAL **29**

**PRODUCTOS**

Carne, pescado, carne de ave y carne de caza; extractos de carne; frutas y verduras, hortalizas y legumbres en conserva, congeladas, secas y cocidas; jaleas, confituras, compotas; huevos; leche y productos lácteos; aceites y grasas comestibles, comprendidos en la clase 29 de la Clasificación Internacional en vigencia.

NUMERO DE PUBLICACION **155943**

NOMBRE DE LA MARCA **CYCLOSISTEM HFA**

TIPO DE MARCA **Marca Producto** TIPO DE SIGNO **Denominación**

NUMERO DE SOLICITUD **3622 - 2012** FECHA DE SOLICITUD **13/07/2012**

NOMBRE DEL TITULAR **LUNG FUNG HONG (CHINA) LIMITED.**  
 DIRECCION DEL TITULAR **3/F Jonsim Place, 228 queen's Road East, Wanchai, Hong Kong.**  
 PAIS DEL TITULAR **HK Hong-Kong,**

NOMBRE DEL APODERADO **Teddy Cuentas B.**  
 DIRECCION DEL APODERADO **Edificio Hansa, Piso 13, Oficina N° 4.**

CLASE INTERNACIONAL **5**

**PRODUCTOS**

Preparaciones farmacéuticas y veterinarias; preparaciones higiénicas y sanitarias para uso médico; alimentos y sustancias dietéticas para uso médico o veterinario, alimentos para bebés; complementos alimenticios para personas y animales; emplastos, material para apósitos; material para empastes e imprints dentales; desinfectantes; preparaciones para eliminar animales dañinos; fungicidas, herbicidas, comprendidos en la clase 5 de la Clasificación Internacional en vigencia.

NUMERO DE PUBLICACION **155944**

NOMBRE DE LA MARCA **5 al día**

TIPO DE MARCA **Marca Producto** TIPO DE SIGNO **Denominación**

NUMERO DE SOLICITUD **3623 - 2012** FECHA DE SOLICITUD **13/07/2012**

NOMBRE DEL TITULAR **LUNG FUNG HONG (CHINA) LIMITED.**  
 DIRECCION DEL TITULAR **3/F Jonsim Place, 228 queen's Road East, Wanchai, Hong Kong.**  
 PAIS DEL TITULAR **HK Hong-Kong,**

NOMBRE DEL APODERADO **Teddy Cuentas B.**  
 DIRECCION DEL APODERADO **Edificio Hansa, Piso 13, Oficina N° 4.**

CLASE INTERNACIONAL **30**

**PRODUCTOS**

Café, té cacao y sucedáneos del café; arroz; tapioca y sagú; harinas y preparaciones a base de cereales; pan, productos de pastelería y confitería; helados; azúcar, miel, jarabe de melaza; levadura, polvos de hornear; sal; mostaza; vinagre, salsas (condimentos); especias; hielo, comprendidos en la clase 30 de la Clasificación Internacional en vigencia.



NUMERO DE PUBLICACION **155945**

NOMBRE DE LA MARCA **5 x día**

TIPO DE MARCA **Marca Producto** TIPO DE SIGNO **Denominación**

NUMERO DE SOLICITUD **3624 - 2012** FECHA DE SOLICITUD **13/07/2012**

NOMBRE DEL TITULAR **LUNG FUNG HONG (CHINA) LIMITED.**  
 DIRECCION DEL TITULAR **3/F Jonsim Place, 228 queen's Road East, Wanchai, Hong Kong.**  
 PAIS DEL TITULAR **HK Hong-Kong,**

NOMBRE DEL APODERADO **Teddy Cuentas B.**  
 DIRECCION DEL APODERADO **Edificio Hansa, Piso 13, Oficina N° 4.**

CLASE INTERNACIONAL **30**

**PRODUCTOS**

Café, té cacao y sucedáneos del café; arroz; tapioca y sagú; harinas y preparaciones a base de cereales; pan, productos de pastelería y confitería; helados; azúcar, miel, jarabe de melaza; levadura, polvos de hornear; sal; mostaza; vinagre, salsas (condimentos); especias; hielo, comprendidos en la clase 30 de la Clasificación Internacional en vigencia.

NUMERO DE PUBLICACION **155946**

NOMBRE DE LA MARCA **LISIKER**

TIPO DE MARCA **Marca Producto** TIPO DE SIGNO **Denominación**

NUMERO DE SOLICITUD **3625 - 2012** FECHA DE SOLICITUD **13/07/2012**

NOMBRE DEL TITULAR **LUNG FUNG HONG (CHINA) LIMITED.**  
 DIRECCION DEL TITULAR **3/F Jonsim Place, 228 queen's Road East, Wanchai, Hong Kong.**  
 PAIS DEL TITULAR **HK Hong-Kong,**

NOMBRE DEL APODERADO **Teddy Cuentas B.**  
 DIRECCION DEL APODERADO **Edificio Hansa, Piso 13, Oficina N° 4.**

CLASE INTERNACIONAL **5**

**PRODUCTOS**

Preparaciones farmacéuticas y veterinarias; preparaciones higiénicas y sanitarias para uso médico; alimentos y sustancias dietéticas para uso médico o veterinario, alimentos para bebés; complementos alimenticios para personas y animales; emplastos, material para apósitos; material para empastes e improntas dentales; desinfectantes; preparaciones para eliminar animales dañinos; fungicidas, herbicidas, comprendidos en la clase 5 de la Clasificación Internacional en vigencia.

NUMERO DE PUBLICACION **155947**

NOMBRE DE LA MARCA **BRONQUILAIR NASAL**

TIPO DE MARCA **Marca Producto** TIPO DE SIGNO **Denominación**

NUMERO DE SOLICITUD **3626 - 2012** FECHA DE SOLICITUD **13/07/2012**

NOMBRE DEL TITULAR **LUNG FUNG HONG (CHINA) LIMITED.**  
 DIRECCION DEL TITULAR **3/F Jonsim Place, 228 queen's Road East, Wanchai, Hong Kong.**  
 PAIS DEL TITULAR **HK Hong-Kong,**

NOMBRE DEL APODERADO **Teddy Cuentas B.**  
 DIRECCION DEL APODERADO **Edificio Hansa, Piso 13, Oficina N° 4.**

CLASE INTERNACIONAL **5**

**PRODUCTOS**

Preparaciones farmacéuticas y veterinarias; preparaciones higiénicas y sanitarias para uso médico; alimentos y sustancias dietéticas para uso médico o veterinario, alimentos para bebés; complementos alimenticios para personas y animales; emplastos, material para apósitos; material para empastes e improntas dentales; desinfectantes; preparaciones para eliminar animales dañinos; fungicidas, herbicidas, comprendidos en la clase 5 de la Clasificación Internacional en vigencia.

NUMERO DE PUBLICACION **155948**

NOMBRE DE LA MARCA **HIGOLAX**

TIPO DE MARCA **Marca Producto** TIPO DE SIGNO **Denominación**  
NUMERO DE SOLICITUD **3627 - 2012** FECHA DE SOLICITUD **13/07/2012**

NOMBRE DEL TITULAR **LUNG FUNG HONG (CHINA) LIMITED.**  
DIRECCION DEL TITULAR **3/F Jonsim Place, 228 queen's Road East, Wanchai, Hong Kong.**  
PAIS DEL TITULAR **HK Hong-Kong,**

NOMBRE DEL APODERADO **Teddy Cuentas B.**  
DIRECCION DEL APODERADO **Edificio Hansa, Piso 13, Oficina N° 4.**

CLASE INTERNACIONAL **30**

**PRODUCTOS**

Café, té cacao y sucedáneos del café; arroz; tapioca y sagú; harinas y preparaciones a base de cereales; pan, productos de pastelería y confitería; helados; azúcar, miel, jarabe de melaza; levadura, polvos de hornear; sal; mostaza; vinagre, salsas (condimentos); especias; hielo, comprendidos en la clase 30 de la Clasificación Internacional en vigencia.

NUMERO DE PUBLICACION **155949**

NOMBRE DE LA MARCA **HIGOLAX**

TIPO DE MARCA **Marca Producto** TIPO DE SIGNO **Denominación**  
NUMERO DE SOLICITUD **3628 - 2012** FECHA DE SOLICITUD **13/07/2012**

NOMBRE DEL TITULAR **LUNG FUNG HONG (CHINA) LIMITED.**  
DIRECCION DEL TITULAR **3/F Jonsim Place, 228 queen's Road East, Wanchai, Hong Kong.**  
PAIS DEL TITULAR **HK Hong-Kong,**

NOMBRE DEL APODERADO **Teddy Cuentas B.**  
DIRECCION DEL APODERADO **Edificio Hansa, Piso 13, Oficina N° 4.**

CLASE INTERNACIONAL **29**

**PRODUCTOS**

Carne, pescado, carne de ave y carne de caza; extractos de carne; frutas y verduras, hortalizas y legumbres en conserva, congeladas, secas y cocidas; jaleas, confituras, compotas; huevos; leche y productos lácteos; aceites y grasas comestibles, comprendidos en la clase 29 de la Clasificación Internacional en vigencia.

NUMERO DE PUBLICACION **155950**

NOMBRE DE LA MARCA **HIGOLAX**

TIPO DE MARCA **Marca Producto** TIPO DE SIGNO **Denominación**  
NUMERO DE SOLICITUD **3629 - 2012** FECHA DE SOLICITUD **13/07/2012**

NOMBRE DEL TITULAR **LUNG FUNG HONG (CHINA) LIMITED.**  
DIRECCION DEL TITULAR **3/F Jonsim Place, 228 queen's Road East, Wanchai, Hong Kong.**  
PAIS DEL TITULAR **HK Hong-Kong,**

NOMBRE DEL APODERADO **Teddy Cuentas B.**  
DIRECCION DEL APODERADO **Edificio Hansa, Piso 13, Oficina N° 4.**

CLASE INTERNACIONAL **5**

**PRODUCTOS**

Preparaciones farmacéuticas y veterinarias; preparaciones higiénicas y sanitarias para uso médico; alimentos y sustancias dietéticas para uso médico o veterinario, alimentos para bebés; complementos alimenticios para personas y animales; emplastos, material para apósitos; material para empastes e improntas dentales; desinfectantes; preparaciones para eliminar animales dañinos; fungicidas, herbicidas, comprendidos en la clase 5 de la Clasificación Internacional en vigencia.

NUMERO DE PUBLICACION **155951**

NOMBRE DE LA MARCA **VENCONTROL**

TIPO DE MARCA **Marca Producto** TIPO DE SIGNO **Denominación**  
 NUMERO DE SOLICITUD **3630 - 2012** FECHA DE SOLICITUD **13/07/2012**

NOMBRE DEL TITULAR **SANOFI**  
 DIRECCION DEL TITULAR **54 rue La Boétie, 75008 Paris, Francia.**  
 PAIS DEL TITULAR **FR** Francia

NOMBRE DEL APODERADO **Pilar Soruco Etcheverry.**  
 DIRECCION DEL APODERADO **Edificio Hansa, Piso 13, Oficina N° 4.**

CLASE INTERNACIONAL **5**

**PRODUCTOS**  
 Productos farmacéuticos, comprendidos en la Clase 5 de la Clasificación Internacional en vigencia.

NUMERO DE PUBLICACION **155952**

NOMBRE DE LA MARCA **5 x día**

TIPO DE MARCA **Marca Producto** TIPO DE SIGNO **Denominación**  
 NUMERO DE SOLICITUD **3632 - 2012** FECHA DE SOLICITUD **13/07/2012**

NOMBRE DEL TITULAR **LUNG FUNG HONG (CHINA) LIMITED.**  
 DIRECCION DEL TITULAR **3/F Jonsim Place, 228 queen's Road East, Wanchai, Hong Kong.**  
 PAIS DEL TITULAR **HK** Hong-Kong,

NOMBRE DEL APODERADO **Teddy Cuentas B.**  
 DIRECCION DEL APODERADO **Edificio Hansa, Piso 13, Oficina N° 4.**

CLASE INTERNACIONAL **29**

**PRODUCTOS**  
 Carne, pescado, carne de ave y carne de caza; extractos de carne; frutas y verduras, hortalizas y legumbres en conserva, congeladas, secas y cocidas; jaleas, confituras, compotas; huevos; leche y productos lácteos; aceites y grasas comestibles, comprendidos en la clase 29 de la Clasificación Internacional en vigencia.

NUMERO DE PUBLICACION **155953**

NOMBRE DE LA MARCA **SO HAPPY**

TIPO DE MARCA **Marca Producto** TIPO DE SIGNO **Denominación**  
 NUMERO DE SOLICITUD **3633 - 2012** FECHA DE SOLICITUD **13/07/2012**

NOMBRE DEL TITULAR **LUNG FUNG HONG (CHINA) LIMITED.**  
 DIRECCION DEL TITULAR **3/F Jonsim Place, 228 queen's Road East, Wanchai, Hong Kong.**  
 PAIS DEL TITULAR **HK** Hong-Kong,

NOMBRE DEL APODERADO **Teddy Cuentas B.**  
 DIRECCION DEL APODERADO **Edificio Hansa, Piso 13, Oficina N° 4.**

CLASE INTERNACIONAL **3**

**PRODUCTOS**  
 Preparaciones para blanquear y otras sustancias para lavar la ropa; preparaciones para limpiar, pulir, desengrasar y raspar; jabones; productos de perfumería, aceites esenciales, cosméticos, lociones capilares; dentífricos, comprendidos en la clase 3 de la Clasificación Internacional en vigencia.

NUMERO DE PUBLICACION **155954**

NOMBRE DE LA MARCA **GENEFILL**

TIPO DE MARCA	<b>Marca Producto</b>	TIPO DE SIGNO	<b>Denominación</b>
NUMERO DE SOLICITUD	<b>3640 - 2012</b>	FECHA DE SOLICITUD	<b>13/07/2012</b>
NOMBRE DEL TITULAR	<b>SUIPHAR INTERNATIONAL S.A.</b>		
DIRECCION DEL TITULAR	<b>CARRETERA 46 N° 20B - 32 BOGOTA D.C.</b>		
PAIS DEL TITULAR	<b>CO</b> Colombia		
NOMBRE DEL APODERADO	<b>PATRICIA CELIA MALAGA ALIAGA</b>		
DIRECCION DEL APODERADO	<b>Edificio Handal, Piso 9, Oficina 907</b>		
CLASE INTERNACIONAL	<b>3</b>		

**PRODUCTOS**

Preparaciones para blanquear y otras sustancias para la colada; preparaciones para limpiar, pulir, desengrasar y raspar (preparaciones abrasivas); jabones; perfumería, aceites esenciales, cosméticos, lociones para el cabello; dentífricos.

NUMERO DE PUBLICACION **155955**

NOMBRE DE LA MARCA **LAENNEC**

TIPO DE MARCA	<b>Marca Producto</b>	TIPO DE SIGNO	<b>Denominación</b>
NUMERO DE SOLICITUD	<b>3641 - 2012</b>	FECHA DE SOLICITUD	<b>13/07/2012</b>
NOMBRE DEL TITULAR	<b>SUIPHAR INTERNATIONAL S.A.</b>		
DIRECCION DEL TITULAR	<b>CARRETERA 46 N° 20B - 32 BOGOTA D.C.</b>		
PAIS DEL TITULAR	<b>CO</b> Colombia		
NOMBRE DEL APODERADO	<b>PATRICIA CELIA MALAGA ALIAGA</b>		
DIRECCION DEL APODERADO	<b>Edificio Handal, Piso 9, Oficina 907</b>		
CLASE INTERNACIONAL	<b>5</b>		

**PRODUCTOS**

Productos farmacéuticos y veterinarios; productos higiénicos para la medicina; sustancias dietéticas para uso médico, alimentos para bebés; emplastos, material para apósitos; material para empastar los dientes y para improntas dentales; desinfectantes; productos para la destrucción de animales dañinos; fungicidas, herbicidas.

NUMERO DE PUBLICACION **155956**

NOMBRE DE LA MARCA **FUSIPHAR**

TIPO DE MARCA	<b>Marca Producto</b>	TIPO DE SIGNO	<b>Denominación</b>
NUMERO DE SOLICITUD	<b>3642 - 2012</b>	FECHA DE SOLICITUD	<b>13/07/2012</b>
NOMBRE DEL TITULAR	<b>SUIPHAR INTERNATIONAL S.A.</b>		
DIRECCION DEL TITULAR	<b>CARRETERA 46 N° 20B - 32 BOGOTA D.C.</b>		
PAIS DEL TITULAR	<b>CO</b> Colombia		
NOMBRE DEL APODERADO	<b>PATRICIA CELIA MALAGA ALIAGA</b>		
DIRECCION DEL APODERADO	<b>Edificio Handal, Piso 9, Oficina 907</b>		
CLASE INTERNACIONAL	<b>5</b>		

**PRODUCTOS**

Productos farmacéuticos y veterinarios; productos higiénicos para la medicina; sustancias dietéticas para uso médico, alimentos para bebés; emplastos, material para apósitos; material para empastar los dientes y para improntas dentales; desinfectantes; productos para la destrucción de animales dañinos; fungicidas, herbicidas.

NUMERO DE PUBLICACION

155957

NOMBRE DE LA MARCA

**FLURIX**

TIPO DE MARCA

**Marca Producto**

TIPO DE SIGNO

**Denominación**

NUMERO DE SOLICITUD

**3643 - 2012**

FECHA DE SOLICITUD **13/07/2012**

NOMBRE DEL TITULAR

**SOCIEDAD ANONIMA TERAPEUTICA BOLIVIANA SA. (TERBOL SA.)**

DIRECCION DEL TITULAR

**Barrio Hamacas calle 2 Este No. 3205**

PAIS DEL TITULAR

**BO** Bolivia

NOMBRE DEL APODERADO

**JOSIP JOHANS LINO EGUINO, ROLANDO SANDY VALENCIA, VERONICA JESUS SALINAS PALMA**

DIRECCION DEL APODERADO

**Calle Potosí esq. Colón No. 1315 Planta Alta**

CLASE INTERNACIONAL

**5**

**PRODUCTOS**

PRODUCTOS FARMACEUTICOS, PRODUCTOS PARA LA MEDICINA HUMANA.

NUMERO DE PUBLICACION

155958

NOMBRE DE LA MARCA

**DEX-T**

TIPO DE MARCA

**Marca Producto**

TIPO DE SIGNO

**Denominación**

NUMERO DE SOLICITUD

**3644 - 2012**

FECHA DE SOLICITUD **13/07/2012**

NOMBRE DEL TITULAR

**SOCIEDAD ANONIMA TERAPEUTICA BOLIVIANA SA. (TERBOL SA.)**

DIRECCION DEL TITULAR

**Barrio Hamacas c. 2 Este No. 3205**

PAIS DEL TITULAR

**BO** Bolivia

NOMBRE DEL APODERADO

**JOSIP JOHANS LINO EGUINO, ROLANDO SANDY VALENCIA, VERONICA JESUS SALINAS PALMA**

DIRECCION DEL APODERADO

**Calle Potosí esq. Colón No. 1315 Planta Alta**

CLASE INTERNACIONAL

**5**

**PRODUCTOS**

PRODUCTOS FARMACEUTICOS, PRODUCTOS PARA LA MEDICINA HUMANA.

NUMERO DE PUBLICACION

155959

NOMBRE DE LA MARCA

**NATAX**

TIPO DE MARCA

**Marca Producto**

TIPO DE SIGNO

**Denominación**

NUMERO DE SOLICITUD

**3645 - 2012**

FECHA DE SOLICITUD **13/07/2012**

NOMBRE DEL TITULAR

**SOCIEDAD ANONIMA TERAPEUTICA BOLIVIANA (TERBOL SA)**

DIRECCION DEL TITULAR

**Barrio Hamacas c. 2 Este No 3205**

PAIS DEL TITULAR

**BO** Bolivia

NOMBRE DEL APODERADO

**JOSIP JOHANS LINO EGINO, ROLANDO SANDY VALENCIA, VERONICA JESUS SALINAS PALMA**

DIRECCION DEL APODERADO

**Calle Potosí esq. Colón No. 1315 Planta Alta**

CLASE INTERNACIONAL

**5**

**PRODUCTOS**

PRODUCTOS FARMACEUTICO. PRODUCTOS PARA LA MEDICINA HUMANA.

NUMERO DE PUBLICACION **155960**

NOMBRE DE LA MARCA **LASTIX**

TIPO DE MARCA **Marca Producto** TIPO DE SIGNO **Denominación**

NUMERO DE SOLICITUD **3646 - 2012** FECHA DE SOLICITUD **13/07/2012**

NOMBRE DEL TITULAR **SOCIEDAD ANONIMA TERAPEUTICA BOLIVIANA (TERBOL SA.)**

DIRECCION DEL TITULAR **Barrio Hamacas c. 2 Este No. 3205**

PAIS DEL TITULAR **BO** Bolivia

NOMBRE DEL APODERADO **JOSIP JOHANS LINO EGUINO, ROLANDO SANDY VALENCIA, VERONICA JESUS SALINAS PALMA**

DIRECCION DEL APODERADO **Calle Potosó esq. Colón No. 1315 Planta Alta**

CLASE INTERNACIONAL **5**

**PRODUCTOS**  
PRODUCTOS FARMACEUTICOS, PRODUCTOS PARA LA MEDICINA HUMANA

NUMERO DE PUBLICACION **155961**

NOMBRE DE LA MARCA **KETOX**

TIPO DE MARCA **Marca Producto** TIPO DE SIGNO **Denominación**

NUMERO DE SOLICITUD **3647 - 2012** FECHA DE SOLICITUD **13/07/2012**

NOMBRE DEL TITULAR **SOCIEDAD ANONIMA TERAPEUTICA BOLIVIANA SA. (TERBOL SA.)**

DIRECCION DEL TITULAR **Barrio Hamacas c. 2 Este No. 3205**

PAIS DEL TITULAR **BO** Bolivia

NOMBRE DEL APODERADO **JOSIP JOHANS LINO EGUINO, ROLANDO SANDY VALENCIA, VERONICA JESUS SALINAS PALMA**

DIRECCION DEL APODERADO **Calle Potosó esq. Colón No. 1315 Planta Alta**

CLASE INTERNACIONAL **5**

**PRODUCTOS**  
PRODUCTOS FARMACEUTICOS, PRODUCTOS PARA LA MEDICINA HUMANA.

NUMERO DE PUBLICACION **155962**

NOMBRE DE LA MARCA **ALLIVIA X**

TIPO DE MARCA **Marca Producto** TIPO DE SIGNO **Denominación**

NUMERO DE SOLICITUD **3652 - 2012** FECHA DE SOLICITUD **17/07/2012**

NOMBRE DEL TITULAR **GENOMMA LAB INTERNACIONAL S.A.B. de C.V.**

DIRECCION DEL TITULAR **Durango No. 332, Interior 102. Colonia Roma Delegación Cuauhtémoc, C.P. 06700, México, D.F**

PAIS DEL TITULAR **MX** México

NOMBRE DEL APODERADO **Cristian Daniel Bustos Valle**

DIRECCION DEL APODERADO **Av. San Martín Calle**

CLASE INTERNACIONAL **5**

**PRODUCTOS**

Productos farmacéuticos y veterinarios; productos higiénicos y sanitarios para uso médico; alimentos y sustancias dietéticas para uso médico o veterinario, alimentos para bebés; complementos nutricionales para seres humanos y animales; emplastos, material para apósitos; material para empastes e improntas dentales; desinfectantes; productos para eliminar animales dañinos; fungicidas, herbicidas.

NUMERO DE PUBLICACION **155963**

NOMBRE DE LA MARCA **" PERWOLL "**

TIPO DE MARCA **Marca Producto** TIPO DE SIGNO **Denominación**

NUMERO DE SOLICITUD **3683 - 2012** FECHA DE SOLICITUD **17/07/2012**

NOMBRE DEL TITULAR **Henkel AG & Co. KGaA**  
 DIRECCION DEL TITULAR **Henkelstrasse 67, 40589 Düsseldorf, Alemania**  
 PAIS DEL TITULAR **DE** Alemania

NOMBRE DEL APODERADO **ALVARO F. SILES M.**  
 DIRECCION DEL APODERADO **Av. 16 de Julio No. 1490 (El Prado) Edificio "AVENIDA" 3er. Piso, Of. 3.**

CLASE INTERNACIONAL **3**

**PRODUCTOS**

Preparaciones para blanquear y otras sustancias para la colada, suavizantes para el lavado de ropa, preparaciones para el lavado de la lana, preparaciones de maceración y abrillantado para la colada, almidón de lavandería agentes de lavado para lavar ropa y vajilla, preparaciones quitamanchas, preparaciones para limpiar, pulir, desengrasar y raspar, agentes químicos para la limpieza de metales, hojas de metal esmaltado, madera, corcho, porcelana, cerámica, vidrio, plástico, cuero y textiles; quitamanchas, jabones no para uso personal, perfumería, aceites esenciales.

NUMERO DE PUBLICACION **155964**

NOMBRE DE LA MARCA **" PERWOLL "**

TIPO DE MARCA **Marca Producto** TIPO DE SIGNO **Denominación**

NUMERO DE SOLICITUD **3684 - 2012** FECHA DE SOLICITUD **17/07/2012**

NOMBRE DEL TITULAR **Henkel AG & Co. KGaA**  
 DIRECCION DEL TITULAR **Henkelstrasse 67, 40589 Düsseldorf, Alemania**  
 PAIS DEL TITULAR **DE** Alemania

NOMBRE DEL APODERADO **ALVARO F. SILES M.**  
 DIRECCION DEL APODERADO **Av. 16 de Julio No. 1490 (El Prado) Edificio "AVENIDA" 3er. Piso, Of. 3.**

CLASE INTERNACIONAL **5**

**PRODUCTOS**

DESINFECTANTES.

NUMERO DE PUBLICACION **155965**

NOMBRE DE LA MARCA **ESE, ES MI POLLO**

TIPO DE MARCA **Lema Comercial** TIPO DE SIGNO **Denominación**

NUMERO DE SOLICITUD **3687 - 2012** FECHA DE SOLICITUD **11/07/2012**

NOMBRE DEL TITULAR **GRANJA AVICOLA INTEGRAL SOFIA LTDA**  
 DIRECCION DEL TITULAR **BARRIO SARARI CALLE LIRIOS N° 100**  
 PAIS DEL TITULAR **BO** Bolivia

NOMBRE DEL APODERADO **MIGUEL I. MARDOÑES BARRERO**  
 DIRECCION DEL APODERADO **BARRIO SARARI CALLE LIRIOS N° 100**

CLASE INTERNACIONAL **0**

**PRODUCTOS**

NUMERO DE PUBLICACION **155966**

NOMBRE DE LA MARCA **BONISSIMA**

TIPO DE MARCA **Marca Producto** TIPO DE SIGNO **Denominación**  
NUMERO DE SOLICITUD **3690 - 2012** FECHA DE SOLICITUD **11/07/2012**

NOMBRE DEL TITULAR **Granja Avícola Integral Sofía Ltda.**  
DIRECCION DEL TITULAR **Barrio Sirari Calle Los Lirios No. 100**  
PAIS DEL TITULAR **BO** Bolivia

NOMBRE DEL APODERADO **Miguel Mardoñez Barrero**  
DIRECCION DEL APODERADO **Calle Los Lirios No. 100**

CLASE INTERNACIONAL **29**

**PRODUCTOS**

Carne, pescado, carne de ave y carne de caza; extractos de carne; frutas y verduras, hortalizas y legumbres en conserva, congeladas, secas y cocidas; jaleas, confituras, compotas; huevos, leche y productos lácteos; aceites y grasas comestibles.

NUMERO DE PUBLICACION **155967**

NOMBRE DE LA MARCA **PATITAS**

TIPO DE MARCA **Marca Producto** TIPO DE SIGNO **Denominación**  
NUMERO DE SOLICITUD **3691 - 2012** FECHA DE SOLICITUD **11/07/2012**

NOMBRE DEL TITULAR **Granja Avícola Integral Sofía Ltda.**  
DIRECCION DEL TITULAR **Barrio Sirari Calle Los Lirios No. 100**  
PAIS DEL TITULAR **BO** Bolivia

NOMBRE DEL APODERADO **Miguel I. Mardoñez Barrero**  
DIRECCION DEL APODERADO **Barrio Sirari Calle Los Lirios no. 100**

CLASE INTERNACIONAL **29**

**PRODUCTOS**

Carne, pescado, carne de ave y carne de caza; extractos de carne; frutas y verduras, hortalizas y legumbres en conserva, congeladas, secas y cocidas; jaleas, confituras, compotas; huevos, leche y productos lácteos; aceites y grasas comestibles

NUMERO DE PUBLICACION **155968**

NOMBRE DE LA MARCA **ESTELAR**

TIPO DE MARCA **Marca Producto** TIPO DE SIGNO **Denominación**  
NUMERO DE SOLICITUD **3694 - 2012** FECHA DE SOLICITUD **10/07/2012**

NOMBRE DEL TITULAR **LUIS FERNANDO TÉLLEZ ARANIBAR**  
DIRECCION DEL TITULAR **CALLE MOLDES N° 135**  
PAIS DEL TITULAR **BO** Bolivia

NOMBRE DEL APODERADO **UNIPERSONAL**  
DIRECCION DEL APODERADO

CLASE INTERNACIONAL **16**

**PRODUCTOS**

PAPELES, CARTULINAS, CARTONES, FORRO PARA ENCUADERNACIÓN, FORROS, HOJAS Y LÁMINAS.



NUMERO DE PUBLICACION **155969**

NOMBRE DE LA MARCA **PRISMA**

TIPO DE MARCA **Marca Producto** TIPO DE SIGNO **Denominación**

NUMERO DE SOLICITUD **3695 - 2012** FECHA DE SOLICITUD **10/07/2012**

NOMBRE DEL TITULAR **LUIS FERNANDO TÉLLEZ ARANIBAR**

DIRECCION DEL TITULAR **CALLE MOLDES N° 135**

PAIS DEL TITULAR **BO** Bolivia

NOMBRE DEL APODERADO **UNIPERSONAL**

DIRECCION DEL APODERADO

CLASE INTERNACIONAL **16**

**PRODUCTOS**

PAPELES, CARTULINAS, CARTONES, FORRO PARA ENCUADERNACIÓN, FORROS, HOJAS Y LÁMINAS.

NUMERO DE PUBLICACION **155970**

NOMBRE DE LA MARCA **" PEGFERON "**

TIPO DE MARCA **Marca Producto** TIPO DE SIGNO **Denominación**

NUMERO DE SOLICITUD **3717 - 2012** FECHA DE SOLICITUD **18/07/2012**

NOMBRE DEL TITULAR **F. Hoffmann-La Roche AG**

DIRECCION DEL TITULAR **Basilea, Suiza.**

PAIS DEL TITULAR **CH** Suiza

NOMBRE DEL APODERADO **JORGE A. DIAZ BLANCO**

DIRECCION DEL APODERADO **Av. Arce No. 2651.**

CLASE INTERNACIONAL **5**

**PRODUCTOS**

Preparaciones farmacéuticas.

NUMERO DE PUBLICACION **155971**

NOMBRE DE LA MARCA **QUORIS**

TIPO DE MARCA **Marca Producto** TIPO DE SIGNO **Denominación**

NUMERO DE SOLICITUD **3721 - 2012** FECHA DE SOLICITUD **18/07/2012**

NOMBRE DEL TITULAR **KIA MOTORS CORPORATION**

DIRECCION DEL TITULAR **231 Yangjae-dong Seocho-Gu, Seoul Korea**

PAIS DEL TITULAR **KR** República de Corea

NOMBRE DEL APODERADO **Jorge Soruco Villanueva**

DIRECCION DEL APODERADO **Av. Mariscal Santa Cruz, Edificio Cámara de Comercio, piso 10, Oficina 1012**

CLASE INTERNACIONAL **12**

**PRODUCTOS**

Automóviles, Camiones, Autobuses, Minibuses, vehículos de tracción de 4 ruedas, Camioneta, Minivan, Vehículos deportivos utilitarios, Motores para vehículos terrestres, Motores para vehículos terrestres, Manija de automóviles, Bolsas de aire (dispositivo de seguridad para automóviles), limpiaparabrisas, Campanas para motores de automóviles, bombas de aire (accesorios para automóviles), Señales de dirección para automóviles, Accesorios antirreflejo para automóviles, Espejos retrovisores para automóviles, Parachoques para automóviles, Carrocería, Parabrisas, Asientos de seguridad para Niños, para automóviles, Volantes para automóviles, Pisadera de automóviles, Ruedas para automóviles, Fundas para asientos de automóviles, Cinturones de seguridad para vehículos, Vehículos eléctricos, Partes estructurales y accesorios para automóviles.

NUMERO DE PUBLICACION **155972**

NOMBRE DE LA MARCA **TOP LEATHER**

TIPO DE MARCA **Marca Producto** TIPO DE SIGNO **Denominación**

NUMERO DE SOLICITUD **3723 - 2012** FECHA DE SOLICITUD **13/07/2012**

NOMBRE DEL TITULAR **Corporación Industrial Dillmann S.A.**  
 DIRECCION DEL TITULAR **Av. Carlos Peña S/N**  
 PAIS DEL TITULAR **BO** Bolivia

NOMBRE DEL APODERADO **Enrique López Adrián**  
 DIRECCION DEL APODERADO **Av. Carlos Peña, Zona Piñami**

CLASE INTERNACIONAL **18**

**PRODUCTOS**  
 Marroquinería.

NUMERO DE PUBLICACION **155973**

NOMBRE DE LA MARCA **"ALIMFRUT"**

TIPO DE MARCA **Marca Producto** TIPO DE SIGNO **Denominación**

NUMERO DE SOLICITUD **3737 - 2012** FECHA DE SOLICITUD **12/07/2012**

NOMBRE DEL TITULAR **INDUSTRIAS ALIMENTA S.A.**  
 DIRECCION DEL TITULAR **B/VILLA VICTORIA - LA GUARDIA Km 17 1/2 DE LA ANTIGUA CARRETERA A COCHABAMBA**  
 PAIS DEL TITULAR **BO** Bolivia

NOMBRE DEL APODERADO **JORGE TABORGA ARAMAYO**  
 DIRECCION DEL APODERADO **B/VILLA VICTORIA - LA GUARDIA Km 17 1/2 DE LA ANTIGUA CARRETERA A COCHABAMBA**

CLASE INTERNACIONAL **32**

**PRODUCTOS**  
 CERVEZAS; AGUAS MINERALES Y GASEOSAS Y OTRAS BEBIDAS NO ALCOHÓLICAS; BEBIDAS Y ZUMOS DE FRUTAS DE SIPORES Y OTRAS PREPARACIONES PARA HACER BEBIDAS.

NUMERO DE PUBLICACION **155974**

NOMBRE DE LA MARCA **FESTIVAL DEL SOL**

TIPO DE MARCA **Marca Servicio** TIPO DE SIGNO **Denominación**

NUMERO DE SOLICITUD **3744 - 2012** FECHA DE SOLICITUD **19/07/2012**

NOMBRE DEL TITULAR **FREDY CESPEDES**  
 DIRECCION DEL TITULAR **ZONA MIRAFLORES, CALLE GERONIMO DE SORIA No. 1278**  
 PAIS DEL TITULAR **BO** Bolivia

NOMBRE DEL APODERADO **UNIPERSONAL**  
 DIRECCION DEL APODERADO

CLASE INTERNACIONAL **41**

**PRODUCTOS**  
 Educación; formación; servicios de entretenimiento; actividades culturales (FESTIVAL MUSICAL EN ESPACIOS HISTORICOS DE BOLIVIA).

NUMERO DE PUBLICACION **155975**

NOMBRE DE LA MARCA **GIOTRIF**

TIPO DE MARCA **Marca Producto** TIPO DE SIGNO **Denominación**

NUMERO DE SOLICITUD **3747 - 2012** FECHA DE SOLICITUD **19/07/2012**

NOMBRE DEL TITULAR **Boehringer Ingelheim International GmbH.**

DIRECCION DEL TITULAR **55218 Ingelheim, Alemania.**

PAIS DEL TITULAR **DE** Alemania

NOMBRE DEL APODERADO **Pilar Soruco Etcheverry.**

DIRECCION DEL APODERADO **Edificio Hansa, Piso 13, Oficina N° 4.**

CLASE INTERNACIONAL **5**

**PRODUCTOS**

Preparaciones farmacéuticas; comprendidas en la Clase 5 de la Clasificación Internacional en vigencia.

NUMERO DE PUBLICACION **155976**

NOMBRE DE LA MARCA **ALERGITO**

TIPO DE MARCA **Marca Producto** TIPO DE SIGNO **Denominación**

NUMERO DE SOLICITUD **3749 - 2012** FECHA DE SOLICITUD **19/07/2012**

NOMBRE DEL TITULAR **INDUSTRIA QUIMICO FARMACEUTICA SIGMA CORP. S.R.L.**

DIRECCION DEL TITULAR **Av. Blanco Galindo Km. 1, Cochabamba, Bolivia.**

PAIS DEL TITULAR **BO** Bolivia

NOMBRE DEL APODERADO **Octavio Alvarez**

DIRECCION DEL APODERADO **Av. Ballivián No. 1578, esq. Calle 24, Torre Cesur, Piso 5, Of. 509, Calacoto, La Paz, Bolivia.**

CLASE INTERNACIONAL **5**

**PRODUCTOS**

Preparaciones farmacéuticas y veterinarias; preparaciones higiénicas y sanitarias para uso médico; alimentos y sustancias dietéticas para uso médico o veterinario, alimentos para bebés; complementos alimenticios para personas y animales; emplastos, material para apósitos; material para empastes e improntas dentales; desinfectantes; preparaciones para eliminar animales dañinos; fungicidas, herbicidas.

NUMERO DE PUBLICACION **155977**

NOMBRE DE LA MARCA **Linces De Bolivia**

TIPO DE MARCA **Marca Servicio** TIPO DE SIGNO **Denominación**

NUMERO DE SOLICITUD **3752 - 2012** FECHA DE SOLICITUD **19/07/2012**

NOMBRE DEL TITULAR **Edgar Colque Tarqui**

DIRECCION DEL TITULAR **Calle Conchitas #456**

PAIS DEL TITULAR **BO** Bolivia

NOMBRE DEL APODERADO **UNIPERSONAL**

DIRECCION DEL APODERADO

CLASE INTERNACIONAL **41**

**PRODUCTOS**

servicio de orquesta.

---

NUMERO DE PUBLICACION **155978**

NOMBRE DE LA MARCA **"INAIR"**

TIPO DE MARCA **Marca Producto** TIPO DE SIGNO **Denominación**  
NUMERO DE SOLICITUD **3756 - 2012** FECHA DE SOLICITUD **19/07/2012**

NOMBRE DEL TITULAR **GENFAR S.A.**  
DIRECCION DEL TITULAR **Municipio de Villa Rica, Departamento del Cauca, República de Colombia.**  
PAIS DEL TITULAR **CO** Colombia

NOMBRE DEL APODERADO **Carlos Andrés Palza Ruiz**  
DIRECCION DEL APODERADO **Edificio Gundlach, Torre Oeste, piso 20, of. 2004, La Paz - Bolivia.**

CLASE INTERNACIONAL **5**

**PRODUCTOS**  
productos farmacéuticos de uso humano.

---

NUMERO DE PUBLICACION **155979**

NOMBRE DE LA MARCA **"DAPOX"**

TIPO DE MARCA **Marca Producto** TIPO DE SIGNO **Denominación**  
NUMERO DE SOLICITUD **3757 - 2012** FECHA DE SOLICITUD **19/07/2012**

NOMBRE DEL TITULAR **GENFAR S.A.**  
DIRECCION DEL TITULAR **Municipio de Villa Rica, Departamento del Cauca, República de Colombia.**  
PAIS DEL TITULAR **CO** Colombia

NOMBRE DEL APODERADO **Carlos Andrés Palza Ruiz**  
DIRECCION DEL APODERADO **Edificio Gundlach, Torre Oeste, piso 20, of. 2004, La Paz - Bolivia.**

CLASE INTERNACIONAL **5**

**PRODUCTOS**  
productos farmacéuticos de uso humano.

---

NUMERO DE PUBLICACION **155980**

NOMBRE DE LA MARCA **"TASTIN"**

TIPO DE MARCA **Marca Producto** TIPO DE SIGNO **Denominación**  
NUMERO DE SOLICITUD **3758 - 2012** FECHA DE SOLICITUD **19/07/2012**

NOMBRE DEL TITULAR **GENFAR S.A.**  
DIRECCION DEL TITULAR **Municipio de Villa Rica, Departamento del Cauca, República de Colombia.**  
PAIS DEL TITULAR **CO** Colombia

NOMBRE DEL APODERADO **Carlos Andrés Palza Ruiz**  
DIRECCION DEL APODERADO **Edificio Gundlach, Torre Oeste, piso 20, of. 2004, La Paz - Bolivia.**

CLASE INTERNACIONAL **5**

**PRODUCTOS**  
productos farmacéuticos de uso humano.

NUMERO DE PUBLICACION **155981**

NOMBRE DE LA MARCA **"AILUX"**

TIPO DE MARCA **Marca Producto** TIPO DE SIGNO **Denominación**

NUMERO DE SOLICITUD **3759 - 2012** FECHA DE SOLICITUD **19/07/2012**

NOMBRE DEL TITULAR **GENFAR S.A.**  
 DIRECCION DEL TITULAR **Municipio de Villa Rica, Departamento del Cauca, República de Colombia.**  
 PAIS DEL TITULAR **CO** Colombia

NOMBRE DEL APODERADO **Carlos Andrés Palza Ruiz**  
 DIRECCION DEL APODERADO **Edificio Gundlach, Torre Oeste, piso 20, of. 2004, La Paz - Bolivia.**

CLASE INTERNACIONAL **5**

**PRODUCTOS**  
 productos farmacéuticos de uso humano.

NUMERO DE PUBLICACION **155982**

NOMBRE DE LA MARCA **"PARA TI SUAVECITO"**

TIPO DE MARCA **Marca Producto** TIPO DE SIGNO **Denominación**

NUMERO DE SOLICITUD **3761 - 2012** FECHA DE SOLICITUD **19/07/2012**

NOMBRE DEL TITULAR **PRODESA S.A.**  
 DIRECCION DEL TITULAR **Aldunate 1497 Santiago Chile**  
 PAIS DEL TITULAR **CL** Chile

NOMBRE DEL APODERADO **Dra. Keiko Shimojyo O.**  
 DIRECCION DEL APODERADO **Calle Batallón Colorados N° 20 Edif. El Estudiante PH "D"**

CLASE INTERNACIONAL **16**

**PRODUCTOS**  
 Pañuelos de papel; papel higiénico.

NUMERO DE PUBLICACION **155983**

NOMBRE DE LA MARCA **BENSON**

TIPO DE MARCA **Marca Producto** TIPO DE SIGNO **Denominación**

NUMERO DE SOLICITUD **3764 - 2012** FECHA DE SOLICITUD **19/07/2012**

NOMBRE DEL TITULAR **PRÓ SHOWS COMÉRCIO DE ELETRO ELETRÓNICOS S/A.**  
 DIRECCION DEL TITULAR **Calle Rua Anchieta, 48-Bairro Kurashiki en la ciudad de Sapucaia do Sul, Rio Grande do Sul, Brasil.**  
 PAIS DEL TITULAR **BR** Brasil

NOMBRE DEL APODERADO **Pilar Soruco Etcheverry.**  
 DIRECCION DEL APODERADO **Edificio Hansa, Piso 13, Oficina N° 4.**

CLASE INTERNACIONAL **15**

**PRODUCTOS**  
 Instrumentos musicales, pianos mecánicos y sus accesorios; cajas de música; instrumentos musicales eléctricos y electrónicos, guitarra; violín; instrumentos de percusión; pandero; partes de instrumentos musicales, comprendidas en la Clase 15 de la Clasificación Internacional en vigencia.

NUMERO DE PUBLICACION **155984**

NOMBRE DE LA MARCA **MIQUIMOD**

TIPO DE MARCA **Marca Producto** TIPO DE SIGNO **Denominación**

NUMERO DE SOLICITUD **3766 - 2012** FECHA DE SOLICITUD **19/07/2012**

NOMBRE DEL TITULAR **DR. LAZAR Y CIA. SOCIEDAD ANONIMA QUIMICA e INDUSTRIAL**

DIRECCION DEL TITULAR **AV. VELEZ SARFIELD 5855**

PAIS DEL TITULAR **AR** Argentina

NOMBRE DEL APODERADO **KARLA PRUDENCIO IMAÑA**

DIRECCION DEL APODERADO **EDIF. ARCADIA MEZANINE OF. 204 CALLE PINILLA ESQ. AV. ARCE**

CLASE INTERNACIONAL **5**

**PRODUCTOS**

Producto farmaceutico dermatologico.

NUMERO DE PUBLICACION **155985**

NOMBRE DE LA MARCA **FLAMAFAR**

TIPO DE MARCA **Marca Producto** TIPO DE SIGNO **Denominación**

NUMERO DE SOLICITUD **3774 - 2012** FECHA DE SOLICITUD **20/07/2012**

NOMBRE DEL TITULAR **LABORATORIOS FARMACEUTICOS LAFAR S.A.**

DIRECCION DEL TITULAR **CALLE CRESPO N° 2213**

PAIS DEL TITULAR **BO** Bolivia

NOMBRE DEL APODERADO **JAIME OCAMPO MONTAN**

DIRECCION DEL APODERADO **CALLE CRESPO N° 2213**

CLASE INTERNACIONAL **5**

**PRODUCTOS**

PREPARACIONES FARMACÉUTICAS DE USO HUMANO, COMPRENDIDOS EN LA CLASE INTERNACIONAL 5.

NUMERO DE PUBLICACION **155986**

NOMBRE DE LA MARCA **DEXAFAR**

TIPO DE MARCA **Marca Producto** TIPO DE SIGNO **Denominación**

NUMERO DE SOLICITUD **3775 - 2012** FECHA DE SOLICITUD **20/07/2012**

NOMBRE DEL TITULAR **LABORATORIOS FARMACEUTICOS LAFAR S.A.**

DIRECCION DEL TITULAR **CALLE CRESPO N° 2213**

PAIS DEL TITULAR **BO** Bolivia

NOMBRE DEL APODERADO **JAIME OCAMPO MONTAN**

DIRECCION DEL APODERADO **CALLE CRESPO N° 2213**

CLASE INTERNACIONAL **5**

**PRODUCTOS**

PREPARACIONES FARMACÉUTICAS DE USO HUMANO, COMPRENDIDOS EN LA CLASE INTERNACIONAL 5.

---

NUMERO DE PUBLICACION **155987**

NOMBRE DE LA MARCA **CLIBENFAR**

TIPO DE MARCA **Marca Producto** TIPO DE SIGNO **Denominación**

NUMERO DE SOLICITUD **3777 - 2012** FECHA DE SOLICITUD **20/07/2012**

NOMBRE DEL TITULAR **LABORATORIOS FARMACEUTICOS LAFAR S.A.**

DIRECCION DEL TITULAR **CALLE CRESPO N° 2213**

PAIS DEL TITULAR **BO** Bolivia

NOMBRE DEL APODERADO **JAIME OCAMPO MONTAN**

DIRECCION DEL APODERADO **CALLE CRESPO N° 2213**

CLASE INTERNACIONAL **5**

**PRODUCTOS**

PREPARACIONES FARMACÉUTICAS DE USO HUMANO, COMPRENDIDAS EN LA CLASE INTERNACIONAL 5.

---

NUMERO DE PUBLICACION **155988**

NOMBRE DE LA MARCA **MAXIMO**

TIPO DE MARCA **Marca Producto** TIPO DE SIGNO **Denominación**

NUMERO DE SOLICITUD **3778 - 2012** FECHA DE SOLICITUD **20/07/2012**

NOMBRE DEL TITULAR **LABORATORIOS FARMACEUTICOS LAFAR S.A.**

DIRECCION DEL TITULAR **CALLE CRESPO N° 2213**

PAIS DEL TITULAR **BO** Bolivia

NOMBRE DEL APODERADO **JAIME OCAMPO MONTAN**

DIRECCION DEL APODERADO **CALLE CRESPO N° 2213**

CLASE INTERNACIONAL **5**

**PRODUCTOS**

PREPARACIONES FARMACÉUTICAS DE USO HUMANO, COMPRENDIDOS EN LA CLASE INTERNACIONAL 5.

---

NUMERO DE PUBLICACION **155989**

NOMBRE DE LA MARCA **GASTROFAR**

TIPO DE MARCA **Marca Producto** TIPO DE SIGNO **Denominación**

NUMERO DE SOLICITUD **3779 - 2012** FECHA DE SOLICITUD **20/07/2012**

NOMBRE DEL TITULAR **LABORATORIOS FARMACEUTICOS LAFAR S.A.**

DIRECCION DEL TITULAR **CALLE CRESPO N° 2213**

PAIS DEL TITULAR **BO** Bolivia

NOMBRE DEL APODERADO **JAIME OCAMPO MONTAN**

DIRECCION DEL APODERADO **CALLE CRESPO N° 2213**

CLASE INTERNACIONAL **5**

**PRODUCTOS**

PREPARACIONES FARMACÉUTICAS DE USO HUMANO, COMPRENDIDOS EN LA CLASE INTERNACIONAL 5.

NUMERO DE PUBLICACION **155990**

NOMBRE DE LA MARCA **LAGRIM´S**

TIPO DE MARCA **Marca Producto** TIPO DE SIGNO **Denominación**

NUMERO DE SOLICITUD **3780 - 2012** FECHA DE SOLICITUD **20/07/2012**

NOMBRE DEL TITULAR **LABORATORIOS FARMACEUTICOS LAFAR S.A.**

DIRECCION DEL TITULAR **CALLE CRESPO N° 2213**

PAIS DEL TITULAR **BO** Bolivia

NOMBRE DEL APODERADO **JAIME OCAMPO MONTAN**

DIRECCION DEL APODERADO **CALLE CRESPO N° 2213**

CLASE INTERNACIONAL **5**

**PRODUCTOS**

PREPARACIONES FARMACÉUTICAS DE USO HUMANO, COMPRENDIDOS EN LA CLASE INTERNACIONAL 5.

NUMERO DE PUBLICACION **155991**

NOMBRE DE LA MARCA **"ALOFT"**

TIPO DE MARCA **Marca Servicio** TIPO DE SIGNO **Denominación**

NUMERO DE SOLICITUD **3803 - 2012** FECHA DE SOLICITUD **20/07/2012**

NOMBRE DEL TITULAR **Starwood Hotels & Resorts Worldwide, Inc.**

DIRECCION DEL TITULAR **1111 Westchester Avenue, White Plains, New York 10604, Estados Unidos de Norteamérica**

PAIS DEL TITULAR **US** Estados Unidos de América

NOMBRE DEL APODERADO **Roberto Roque Ch.**

DIRECCION DEL APODERADO **Edificio Cámara Nacional de Comercio, Piso 13, Of. 1304.**

CLASE INTERNACIONAL **36**

**PRODUCTOS**

Servicios inmobiliarios, especialmente, corretaje de bienes inmuebles, adquisición de bienes inmuebles, co-propiedad de bienes inmuebles, especialmente, administración y organización para propiedad de bienes raíces, condominios, apartamentos, inversión de bienes inmuebles, administración de bienes inmuebles, bienes inmuebles de tiempo compartido y alquiler de bienes inmuebles y bienes raíces, incluyendo condominios y apartamentos, en la clase 36 de la Clasificación Internacional.

NUMERO DE PUBLICACION **155992**

NOMBRE DE LA MARCA **"ALOFT"**

TIPO DE MARCA **Marca Servicio** TIPO DE SIGNO **Denominación**

NUMERO DE SOLICITUD **3805 - 2012** FECHA DE SOLICITUD **20/07/2012**

NOMBRE DEL TITULAR **Starwood Hotels & Resorts Worldwide, Inc.**

DIRECCION DEL TITULAR **1111 Westchester Avenue, White Plains, New York 10604, Estados Unidos de Norteamérica**

PAIS DEL TITULAR **US** Estados Unidos de América

NOMBRE DEL APODERADO **Roberto Roque Ch.**

DIRECCION DEL APODERADO **Edificio Cámara Nacional de Comercio, Piso 13, Of. 1304.**

CLASE INTERNACIONAL **43**

**PRODUCTOS**

Servicios de restauración (alimentación), hospedaje temporal, en la clase 43 de la Clasificación Internacional.



NUMERO DE PUBLICACION **155993**

NOMBRE DE LA MARCA **“ALOFT”**

TIPO DE MARCA **Marca Servicio** TIPO DE SIGNO **Denominación**

NUMERO DE SOLICITUD **3806 - 2012** FECHA DE SOLICITUD **20/07/2012**

NOMBRE DEL TITULAR **Starwood Hotels & Resorts Worldwide, Inc.**  
 DIRECCION DEL TITULAR **1111 Westchester Avenue, White Plains, New York 10604, Estados Unidos de Norteamérica**

PAIS DEL TITULAR **US** Estados Unidos de América

NOMBRE DEL APODERADO **Roberto Roque Ch.**  
 DIRECCION DEL APODERADO **Edificio Cámara Nacional de Comercio, Piso 13, Of. 1304.**

CLASE INTERNACIONAL **41**

**PRODUCTOS**  
 Entretenimiento, provisión de instalaciones de entretenimiento; servicios de clubes (entretenimiento o educación); provisión de servicios de karaoke; servicios de discotecas, servicios de provisión de salas de juegos; clubes nocturnos, en la clase 41 de la Clasificación Internacional.

NUMERO DE PUBLICACION **155994**

NOMBRE DE LA MARCA **“WXYZ”**

TIPO DE MARCA **Marca Servicio** TIPO DE SIGNO **Denominación**

NUMERO DE SOLICITUD **3809 - 2012** FECHA DE SOLICITUD **20/07/2012**

NOMBRE DEL TITULAR **Starwood Hotels & Resorts Worldwide, Inc.**  
 DIRECCION DEL TITULAR **1111 Westchester Avenue, White Plains, New York 10604, Estados Unidos de Norteamérica**

PAIS DEL TITULAR **US** Estados Unidos de América

NOMBRE DEL APODERADO **Roberto Roque Ch.**  
 DIRECCION DEL APODERADO **Edificio Cámara Nacional de Comercio, Piso 13, Of. 1304.**

CLASE INTERNACIONAL **41**

**PRODUCTOS**  
 Entretenimiento, provisión de instalaciones de entretenimiento; servicios de clubes (entretenimiento o educación); provisión de servicios de karaoke; servicios de discotecas, servicios de provisión de salas de juegos; clubes nocturnos, en la clase 41 de la Clasificación Internacional.

NUMERO DE PUBLICACION **155995**

NOMBRE DE LA MARCA **“RE:MIX”**

TIPO DE MARCA **Marca Servicio** TIPO DE SIGNO **Denominación**

NUMERO DE SOLICITUD **3810 - 2012** FECHA DE SOLICITUD **20/07/2012**

NOMBRE DEL TITULAR **Starwood Hotels & Resorts Worldwide, Inc.**  
 DIRECCION DEL TITULAR **1111 Westchester Avenue, White Plains, New York 10604, Estados Unidos de Norteamérica**

PAIS DEL TITULAR **US** Estados Unidos de América

NOMBRE DEL APODERADO **Roberto Roque Ch.**  
 DIRECCION DEL APODERADO **Edificio Cámara Nacional de Comercio, Piso 13, Of. 1304.**

CLASE INTERNACIONAL **43**

**PRODUCTOS**  
 Servicios de restauración (alimentación), hospedaje temporal, en la clase 43 de la Clasificación Internacional.

NUMERO DE PUBLICACION **155996**

NOMBRE DE LA MARCA **“RE:MIX”**

TIPO DE MARCA **Marca Servicio** TIPO DE SIGNO **Denominación**

NUMERO DE SOLICITUD **3811 - 2012** FECHA DE SOLICITUD **20/07/2012**

NOMBRE DEL TITULAR **Starwood Hotels & Resorts Worldwide, Inc.**  
DIRECCION DEL TITULAR **1111 Westchester Avenue, White Plains, New York 10604, Estados Unidos de Norteamérica**

PAIS DEL TITULAR **US** Estados Unidos de América

NOMBRE DEL APODERADO **Roberto Roque Ch.**  
DIRECCION DEL APODERADO **Edificio Cámara Nacional de Comercio, Piso 13, Of. 1304**

CLASE INTERNACIONAL **41**

**PRODUCTOS**

Entretenimiento, provisión de instalaciones de entretenimiento; servicios de clubes (entretenimiento o educación); provisión de servicios de karaoke; servicios de discotecas, servicios de provisión de salas de juegos; clubes nocturnos, en la clase 41 de la Clasificación Internacional.

NUMERO DE PUBLICACION **155997**

NOMBRE DE LA MARCA **“RE:CHARGE”**

TIPO DE MARCA **Marca Servicio** TIPO DE SIGNO **Denominación**

NUMERO DE SOLICITUD **3812 - 2012** FECHA DE SOLICITUD **20/07/2012**

NOMBRE DEL TITULAR **Starwood Hotels & Resorts Worldwide, Inc.**  
DIRECCION DEL TITULAR **1111 Westchester Avenue, White Plains, New York 10604, Estados Unidos de Norteamérica**

PAIS DEL TITULAR **US** Estados Unidos de América

NOMBRE DEL APODERADO **Roberto Roque Ch.**  
DIRECCION DEL APODERADO **Edificio Cámara Nacional de Comercio, Piso 13, Of. 1304.**

CLASE INTERNACIONAL **43**

**PRODUCTOS**

Servicios de restauración (alimentación), hospedaje temporal, en la clase 43 de la Clasificación Internacional.

NUMERO DE PUBLICACION **155998**

NOMBRE DE LA MARCA **“RE:FUEL BY ALOFT”**

TIPO DE MARCA **Marca Servicio** TIPO DE SIGNO **Denominación**

NUMERO DE SOLICITUD **3813 - 2012** FECHA DE SOLICITUD **20/07/2012**

NOMBRE DEL TITULAR **Starwood Hotels & Resorts Worldwide, Inc.**  
DIRECCION DEL TITULAR **1111 Westchester Avenue, White Plains, New York 10604, Estados Unidos de Norteamérica**

PAIS DEL TITULAR **US** Estados Unidos de América

NOMBRE DEL APODERADO **Roberto Roque Ch.**  
DIRECCION DEL APODERADO **Edificio Cámara Nacional de Comercio, Piso 13, Of. 1304.**

CLASE INTERNACIONAL **43**

**PRODUCTOS**

Servicios de restauración (alimentación), hospedaje temporal, en la clase 43 de la Clasificación Internacional.

NUMERO DE PUBLICACION **155999**

NOMBRE DE LA MARCA **“WXYZ”**

TIPO DE MARCA **Marca Servicio** TIPO DE SIGNO **Denominación**

NUMERO DE SOLICITUD **3819 - 2012** FECHA DE SOLICITUD **20/07/2012**

NOMBRE DEL TITULAR **Starwood Hotels & Resorts Worldwide, Inc.**  
DIRECCION DEL TITULAR **1111 Westchester Avenue, White Plains, New York 10604, Estados Unidos de Norteamérica**

PAIS DEL TITULAR **US** Estados Unidos de América

NOMBRE DEL APODERADO **Roberto Roque Ch.**  
DIRECCION DEL APODERADO **Edificio Cámara Nacional de Comercio, Piso 13, Of. 1304.**

CLASE INTERNACIONAL **43**

**PRODUCTOS**  
Servicios de restauración (alimentación), hospedaje temporal, en la clase 43 de la Clasificación Internacional.

NUMERO DE PUBLICACION **156000**

NOMBRE DE LA MARCA **“VYNFINIT”**

TIPO DE MARCA **Marca Producto** TIPO DE SIGNO **Denominación**

NUMERO DE SOLICITUD **3820 - 2012** FECHA DE SOLICITUD **20/07/2012**

NOMBRE DEL TITULAR **MERCK SHARP & DOHME CORP.**  
DIRECCION DEL TITULAR **One Merck Drive, Whitehouse Station, New Jersey, 08889, Estados Unidos de Norteamérica**

PAIS DEL TITULAR **US** Estados Unidos de América

NOMBRE DEL APODERADO **Roberto Roque Ch.**  
DIRECCION DEL APODERADO **Edificio Cámara Nacional de Comercio, Piso 13, Of. 1304.**

CLASE INTERNACIONAL **5**

**PRODUCTOS**  
Preparaciones farmacéuticas, en la clase 5 de la Clasificación Internacional.

NUMERO DE PUBLICACION **156001**

NOMBRE DE LA MARCA **“DUREZOL ”**

TIPO DE MARCA **Marca Producto** TIPO DE SIGNO **Denominación**

NUMERO DE SOLICITUD **3821 - 2012** FECHA DE SOLICITUD **20/07/2012**

NOMBRE DEL TITULAR **NOVARTIS AG**  
DIRECCION DEL TITULAR **CH-4002, Basel, Switzerland**  
PAIS DEL TITULAR **CH** Suiza

NOMBRE DEL APODERADO **Roberto Roque Ch.**  
DIRECCION DEL APODERADO **Edificio Cámara Nacional de Comercio, Piso 13, Of. 1304**

CLASE INTERNACIONAL **5**

**PRODUCTOS**  
Preparaciones oftálmicas, en la clase 5 de la Clasificación Internacional.

---

NUMERO DE PUBLICACION **156002**

NOMBRE DE LA MARCA **AZUGEL**

TIPO DE MARCA **Marca Producto** TIPO DE SIGNO **Denominación**

NUMERO DE SOLICITUD **3830 - 2012** FECHA DE SOLICITUD **20/07/2012**

NOMBRE DEL TITULAR **SOUTH AMERICAN EXPRESS S.A. (SAE S.A.)**

DIRECCION DEL TITULAR **AV. ECUADOR No. 2608 - SOPOCACHI**

PAIS DEL TITULAR **BO** Bolivia

NOMBRE DEL APODERADO **RODRIGO JAVIER GARRÓN BOZO**

DIRECCION DEL APODERADO **CALLE LOAYZA No. 250. EDIFICIO CASTILLA, PISO 8, OFICINAS 809-810.**

CLASE INTERNACIONAL **5**

**PRODUCTOS**

Preparaciones farmaceuticas de uso humano destinados al tratamiento y cuidado del área genital; lubricantes en gel.

---

NUMERO DE PUBLICACION **156003**

NOMBRE DE LA MARCA **LAGRICEL LT COMOD**

TIPO DE MARCA **Marca Producto** TIPO DE SIGNO **Denominación**

NUMERO DE SOLICITUD **3833 - 2012** FECHA DE SOLICITUD **20/07/2012**

NOMBRE DEL TITULAR **LABORATORIOS SOPHIA, S.A. DE C.V.**

DIRECCION DEL TITULAR **Av. Hidalgo N° 737, Colonia Centro en Guadalajara, Jalisco, México.**

PAIS DEL TITULAR **MX** México

NOMBRE DEL APODERADO **Pilar Soruco de MacLean.**

DIRECCION DEL APODERADO **Edificio Hansa, Piso 13, Oficina N° 4.**

CLASE INTERNACIONAL **5**

**PRODUCTOS**

Productos oftálmicos, comprendidos en la clase 5 de la Clasificación Internacional en vigencia.

---

NUMERO DE PUBLICACION **156004**

NOMBRE DE LA MARCA **TETRAXIM**

TIPO DE MARCA **Marca Producto** TIPO DE SIGNO **Denominación**

NUMERO DE SOLICITUD **3834 - 2012** FECHA DE SOLICITUD **20/07/2012**

NOMBRE DEL TITULAR **SANOFI PASTEUR.**

DIRECCION DEL TITULAR **2, avenue Pont Pasteur 69007 LYON, FRANCIA.**

PAIS DEL TITULAR **FR** Francia

NOMBRE DEL APODERADO **Pilar Soruco Etcheverry.**

DIRECCION DEL APODERADO **Edificio Hansa, Piso 13, Oficina N° 4.**

CLASE INTERNACIONAL **5**

**PRODUCTOS**

Productos farmacéuticos; vacunas, comprendidos en la Clase 5 de la Clasificación Internacional en vigencia.

NUMERO DE PUBLICACION **156005**

NOMBRE DE LA MARCA **ELECCION DE LOS PERSONAJES DEL CARNAVAL PACEÑO - EL CH'UTA, EL PEPINO Y LA CHOLA PACEÑA**

TIPO DE MARCA **Marca Servicio** TIPO DE SIGNO **Denominación**

NUMERO DE SOLICITUD **3840 - 2012** FECHA DE SOLICITUD **23/07/2012**

NOMBRE DEL TITULAR **ASOCIACION DE COMPARSAS DEL CARNAVAL PACEÑO**

DIRECCION DEL TITULAR **CALLE RODRIGUEZ N°. 265 ZONA BELEN**

PAIS DEL TITULAR **BO** Bolivia

NOMBRE DEL APODERADO **JAVIER GUSTAVO ESCALIER ORIHUELA**

DIRECCION DEL APODERADO **CALLE RODRIGUEZ N°. 265 ZONA BELEN**

CLASE INTERNACIONAL **41**

**PRODUCTOS**

EDUCACION; FORMACION, ESPARCIMIENTO, ACTIVIDADES CULTURALES; REPRESENTACION DEPARTAMENTAL.

NUMERO DE PUBLICACION **156006**

NOMBRE DE LA MARCA **ACYDONE**

TIPO DE MARCA **Marca Producto** TIPO DE SIGNO **Denominación**

NUMERO DE SOLICITUD **3842 - 2012** FECHA DE SOLICITUD **23/07/2012**

NOMBRE DEL TITULAR **INDUSTRIA QUIMICO FARMACEUTICA SIGMA CORP. S.R.L.**

DIRECCION DEL TITULAR **Av. Blanco Galindo Km. 1, Cochabamba, Bolivia.**

PAIS DEL TITULAR **BO** Bolivia

NOMBRE DEL APODERADO **Octavio Alvarez**

DIRECCION DEL APODERADO **Av. Ballivián No. 1578, esq. Calle 24, Torre Cesur, Piso 5, Of. 509, Calacoto, La Paz, Bolivia.**

CLASE INTERNACIONAL **5**

**PRODUCTOS**

Preparaciones farmacéuticas y veterinarias; preparaciones higiénicas y sanitarias para uso médico; alimentos y sustancias dietéticas para uso médico o veterinario, alimentos para bebés; complementos alimenticios para personas y animales; emplastos, material para apósitos; material para empastes e improntas dentales; desinfectantes; preparaciones para eliminar animales dañinos; fungicidas, herbicidas.

NUMERO DE PUBLICACION **156007**

NOMBRE DE LA MARCA **BEBESOFT**

TIPO DE MARCA **Marca Producto** TIPO DE SIGNO **Denominación**

NUMERO DE SOLICITUD **3843 - 2012** FECHA DE SOLICITUD **23/07/2012**

NOMBRE DEL TITULAR **INDUSTRIA QUIMICO FARMACEUTICA SIGMA CORP. S.R.L.**

DIRECCION DEL TITULAR **Av. Blanco Galindo Km. 1, Cochabamba, Bolivia.**

PAIS DEL TITULAR **BO** Bolivia

NOMBRE DEL APODERADO **Octavio Alvarez**

DIRECCION DEL APODERADO **Av. Ballivián No. 1578, esq. Calle 24, Torre Cesur, Piso 5, Of. 509, Calacoto, La Paz, Bolivia.**

CLASE INTERNACIONAL **5**

**PRODUCTOS**

Preparaciones farmacéuticas y veterinarias; preparaciones higiénicas y sanitarias para uso médico; alimentos y sustancias dietéticas para uso médico o veterinario, alimentos para bebés; complementos alimenticios para personas y animales; emplastos, material para apósitos; material para empastes e improntas dentales; desinfectantes; preparaciones para eliminar animales dañinos; fungicidas, herbicidas.

NUMERO DE PUBLICACION **156008**

NOMBRE DE LA MARCA **AZIBIOTIC**

TIPO DE MARCA **Marca Producto** TIPO DE SIGNO **Denominación**

NUMERO DE SOLICITUD **3844 - 2012** FECHA DE SOLICITUD **23/07/2012**

NOMBRE DEL TITULAR **INDUSTRIA QUIMICO FARMACEUTICA SIGMA CORP. S.R.L.**  
 DIRECCION DEL TITULAR **Av. Blanco Galindo Km. 1, Cochabamba, Bolivia.**  
 PAIS DEL TITULAR **BO** Bolivia

NOMBRE DEL APODERADO **Octavio Alvarez**  
 DIRECCION DEL APODERADO **Av. Ballivián No. 1578, esq. Calle 24, Torre Cesur, Piso 5, Of. 509, Calacoto, La Paz, Bolivia.**

CLASE INTERNACIONAL **5**

**PRODUCTOS**

Preparaciones farmacéuticas y veterinarias; preparaciones higiénicas y sanitarias para uso médico; alimentos y sustancias dietéticas para uso médico o veterinario, alimentos para bebés; complementos alimenticios para personas y animales; emplastos, material para apósitos; material para empastes e improntas dentales; desinfectantes; preparaciones para eliminar animales dañinos; fungicidas, herbicidas.

NUMERO DE PUBLICACION **156009**

NOMBRE DE LA MARCA **RICO SFRU**

TIPO DE MARCA **Marca Producto** TIPO DE SIGNO **Denominación**

NUMERO DE SOLICITUD **3853 - 2012** FECHA DE SOLICITUD **20/07/2012**

NOMBRE DEL TITULAR **RENE KELVIN CANDIA BARRIENTOS**  
 DIRECCION DEL TITULAR **C/ CAYAGUAYA Nº 428 - V. GRANADO -COCHABAMBA**  
 PAIS DEL TITULAR **BO** Bolivia

NOMBRE DEL APODERADO **UNIPERSONAL**  
 DIRECCION DEL APODERADO

CLASE INTERNACIONAL **32**

**PRODUCTOS**

AGUAS MINERALES, GASEOSAS, ZUMOS DE FRUTAS Y OTRAS BEBIDAS NO ALCOHOLICAS.

NUMERO DE PUBLICACION **156010**

NOMBRE DE LA MARCA **FRUTT ALL NATURAL**

TIPO DE MARCA **Marca Producto** TIPO DE SIGNO **Denominación**

NUMERO DE SOLICITUD **3854 - 2012** FECHA DE SOLICITUD **20/07/2012**

NOMBRE DEL TITULAR **RENE KELVIN CANDIA BARRIENTOS**  
 DIRECCION DEL TITULAR **C/ CAYAGUAYA Nº 428 - V. GRANADO -COCHABAMBA**  
 PAIS DEL TITULAR **BO** Bolivia

NOMBRE DEL APODERADO **UNIPERSONAL**  
 DIRECCION DEL APODERADO

CLASE INTERNACIONAL **32**

**PRODUCTOS**

AGUAS MINERALES, GASEOSAS, ZUMOS DE FRUTAS Y OTRAS BEBIDAS NO ALCOHOLICAS.

---

NUMERO DE PUBLICACION **156011**

NOMBRE DE LA MARCA **NATURAGUA PURA**

TIPO DE MARCA **Marca Producto** TIPO DE SIGNO **Denominación**

NUMERO DE SOLICITUD **3855 - 2012** FECHA DE SOLICITUD **20/07/2012**

NOMBRE DEL TITULAR **RENE KELVIN CANDIA BARRIENTOS**

DIRECCION DEL TITULAR **C/ CAYAGUAYA N° 428 - V. GRANADO -COCHABAMBA**

PAIS DEL TITULAR **BO** Bolivia

NOMBRE DEL APODERADO **UNIPERSONAL**

DIRECCION DEL APODERADO

CLASE INTERNACIONAL **32**

**PRODUCTOS**

AGUAS MINERALES, GASEOSAS, ZUMOS DE FRUTAS Y OTRAS BEBIDAS NO ALCOHOLICAS.

---

NUMERO DE PUBLICACION **156012**

NOMBRE DE LA MARCA **CESTODOL**

TIPO DE MARCA **Marca Producto** TIPO DE SIGNO **Denominación**

NUMERO DE SOLICITUD **3856 - 2012** FECHA DE SOLICITUD **24/07/2012**

NOMBRE DEL TITULAR **LABORATORIOS IFA SA**

DIRECCION DEL TITULAR **CALLE VINCENTI N° 1013, PASANDO LA AV. JAIMES FREYRE, ALTO SOPOCACHI**

PAIS DEL TITULAR **BO** Bolivia

NOMBRE DEL APODERADO **JORGE LAQUIS CHEQUER**

DIRECCION DEL APODERADO **CALLE VINCENTI N° 1013, PASANDO LA AV. JAIMES FREYRE, ALTO SOPOCACHI**

CLASE INTERNACIONAL **5**

**PRODUCTOS**

PRODUCTOS FARMACEUTICOS.

---

NUMERO DE PUBLICACION **156013**

NOMBRE DE LA MARCA **REZITRO**

TIPO DE MARCA **Marca Producto** TIPO DE SIGNO **Denominación**

NUMERO DE SOLICITUD **3857 - 2012** FECHA DE SOLICITUD **24/07/2012**

NOMBRE DEL TITULAR **LABORATORIOS IFA SA**

DIRECCION DEL TITULAR **CALLE VINCENTI N° 1013, PASANDO LA AV. JAIMES FREYRE, ALTO SOPOCACHI**

PAIS DEL TITULAR **BO** Bolivia

NOMBRE DEL APODERADO **JORGE LAQUIS CHEQUER**

DIRECCION DEL APODERADO **CALLE VINCENTI N° 1013, PASANDO LA AV. JAIMES FREYRE, ALTO SOPOCACHI**

CLASE INTERNACIONAL **5**

**PRODUCTOS**

PRODUCTOS FARMACEUTICOS.

NUMERO DE PUBLICACION **156014**

NOMBRE DE LA MARCA **PREMIACIÓN COMUNICAR CON EQUIDAD**

TIPO DE MARCA **Marca Servicio** TIPO DE SIGNO **Denominación**  
 NUMERO DE SOLICITUD **3868 - 2012** FECHA DE SOLICITUD **20/07/2012**

NOMBRE DEL TITULAR **INSTITUTO DE FORMACION FEMENINA INTEGRAL (IFFI)**  
 DIRECCION DEL TITULAR **C. Daniel Albornoz N° 1687  
 esquina Lucas Mendoza  
 (Zona Cala Cala)  
 COCHABAMBA  
 BOLIVIA**

PAIS DEL TITULAR **BO** Bolivia

NOMBRE DEL APODERADO **CECILIA ESTRADA PONCE**  
 DIRECCION DEL APODERADO **C. Daniel Albornoz N° 1687 esquina Lucas Mendoza (Zona Cala Cala)**

CLASE INTERNACIONAL **41**

**PRODUCTOS**  
 EDUCACION, FORMACIÓN, SERVICIOS DE ENTRETENIMIENTO ACTIVIDADES DEPORTIVAS Y CULTURALES.

NUMERO DE PUBLICACION **156015**

NOMBRE DE LA MARCA **PREMIO LIBELULA APORTE A UNA COMUNICACIÓN CON EQUIDAD**

TIPO DE MARCA **Marca Servicio** TIPO DE SIGNO **Denominación**  
 NUMERO DE SOLICITUD **3869 - 2012** FECHA DE SOLICITUD **20/07/2012**

NOMBRE DEL TITULAR **INSTITUTO DE FORMACION FEMENINA INTEGRAL (IFFI)**  
 DIRECCION DEL TITULAR **DANIEL ALBORNOZ N.1687 ESQ LUCAS MENDOZA**  
 PAIS DEL TITULAR **BO** Bolivia

NOMBRE DEL APODERADO **CECILIA ESTRADA PONCE**  
 DIRECCION DEL APODERADO **DANIEL ALBORNOZ N.1687 ESQ LUCAS MENDOZA**

CLASE INTERNACIONAL **41**

**PRODUCTOS**  
 EDUCACION, FORMACIÓN, SERVICIOS DE ENTRETENIMIENTO ACTIVIDADES DEPORTIVAS Y CULTURALES.

NUMERO DE PUBLICACION **156016**

NOMBRE DE LA MARCA **ANTI PREMIO CHULUPI A LA COMUNICACION SEXISTA**

TIPO DE MARCA **Marca Servicio** TIPO DE SIGNO **Denominación**  
 NUMERO DE SOLICITUD **3870 - 2012** FECHA DE SOLICITUD **20/07/2012**

NOMBRE DEL TITULAR **INSTITUTO DE FORMACION FEMENINA INTEGRAL (IFFI)**  
 DIRECCION DEL TITULAR **DANIEL ALBORNOZ N.1687 ESQ LUCAS MENDOZA**  
 PAIS DEL TITULAR **BO** Bolivia

NOMBRE DEL APODERADO **CECILIA ESTRADA PONCE**  
 DIRECCION DEL APODERADO **DANIEL ALBORNOZ N.1687 ESQ LUCAS MENDOZA**

CLASE INTERNACIONAL **41**

**PRODUCTOS**  
 EDUCACION, FORMACION, SERVICIOS DE ENTRETENIMIENTO; ACTIVIDADES DEPORTIVAS Y CULTURALES.



NUMERO DE PUBLICACION **156017**

NOMBRE DE LA MARCA **ABITA**

TIPO DE MARCA **Marca Servicio** TIPO DE SIGNO **Denominación**  
 NUMERO DE SOLICITUD **3874 - 2012** FECHA DE SOLICITUD **20/07/2012**

NOMBRE DEL TITULAR **Eurotec S.R.L.**  
 DIRECCION DEL TITULAR **Av. Busch y 3er anillo interno N° S/N, Edificio Casa Design Center, Tienda Abita, Oficina 01**

PAIS DEL TITULAR **BO** Bolivia

NOMBRE DEL APODERADO **Marco Sudetti**  
 DIRECCION DEL APODERADO **Calle La Riva No. 222, edificio Zumar**

CLASE INTERNACIONAL **43**

**PRODUCTOS**  
 Servicios de restauración (alimentación);hospedaje temporal.

NUMERO DE PUBLICACION **156018**

NOMBRE DE LA MARCA **ABITA**

TIPO DE MARCA **Marca Servicio** TIPO DE SIGNO **Denominación**  
 NUMERO DE SOLICITUD **3875 - 2012** FECHA DE SOLICITUD **20/07/2012**

NOMBRE DEL TITULAR **Eurotec S.R.L.**  
 DIRECCION DEL TITULAR **Av. Busch y 3er anillo interno N° S/N, Edificio Casa Design Center, Tienda Abita, Oficina 01**

PAIS DEL TITULAR **BO** Bolivia

NOMBRE DEL APODERADO **Marco Sudetti**  
 DIRECCION DEL APODERADO **Calle La Riva No.222, edificio zumar**

CLASE INTERNACIONAL **35**

**PRODUCTOS**  
 Publicidad; gestión de negocios comerciales; administración comercial; trabajos de oficina.

NUMERO DE PUBLICACION **156019**

NOMBRE DE LA MARCA **MONSTHER**

TIPO DE MARCA **Marca Producto** TIPO DE SIGNO **Denominación**  
 NUMERO DE SOLICITUD **3883 - 2012** FECHA DE SOLICITUD **24/07/2012**

NOMBRE DEL TITULAR **Edgar Sempertegui Morales**  
 DIRECCION DEL TITULAR **C/ Jesus Lara N° 40**

PAIS DEL TITULAR **BO** Bolivia

NOMBRE DEL APODERADO **Dr. Miguel Angel Gutierrez Luna**  
 DIRECCION DEL APODERADO **C / Tocopilla N° 1530 Zona El Tejar**

CLASE INTERNACIONAL **12**

**PRODUCTOS**  
 Motocicletas, Bicicletas, accesorios y repuestos de bicicletas, en la clace 12 de la C.I.

NUMERO DE PUBLICACION **156020**

NOMBRE DE LA MARCA **SUPER ALCON**

TIPO DE MARCA **Marca Producto** TIPO DE SIGNO **Denominación**  
NUMERO DE SOLICITUD **3884 - 2012** FECHA DE SOLICITUD **24/07/2012**

NOMBRE DEL TITULAR **Lucia Zambrana Merida**  
DIRECCION DEL TITULAR **Av. Marcelo Quiroga Santa Cruz N° 3750**  
PAIS DEL TITULAR **BO** Bolivia

NOMBRE DEL APODERADO **Dr. Miguel Angel Gutierrez Luna**  
DIRECCION DEL APODERADO **C/ Tocopilla N° 1530 Zona El Tejar**

CLASE INTERNACIONAL **12**

**PRODUCTOS**

Bicicletas, accesorios y repuestos de bicicletas, en la clace 12 de la C.I.

NUMERO DE PUBLICACION **156021**

NOMBRE DE LA MARCA **MOSSO**

TIPO DE MARCA **Marca Producto** TIPO DE SIGNO **Denominación**  
NUMERO DE SOLICITUD **3885 - 2012** FECHA DE SOLICITUD **24/07/2012**

NOMBRE DEL TITULAR **Edgar Sempertegui Morales**  
DIRECCION DEL TITULAR **C/ Jesus Lara N° 40**  
PAIS DEL TITULAR **BO** Bolivia

NOMBRE DEL APODERADO **Dr. Miguel Angel Gutierrez Luna**  
DIRECCION DEL APODERADO **C/ Tocopilla ° 1530 Zona El Tejar**

CLASE INTERNACIONAL **12**

**PRODUCTOS**

Motocicleta, Bicicletas, accesorios y repuestos de bicicletas, en la clace 12 de la C.I.

NUMERO DE PUBLICACION **156022**

NOMBRE DE LA MARCA **" STODIA "**

TIPO DE MARCA **Marca Producto** TIPO DE SIGNO **Denominación**  
NUMERO DE SOLICITUD **3900 - 2012** FECHA DE SOLICITUD **25/07/2012**

NOMBRE DEL TITULAR **Merck KGaA**  
DIRECCION DEL TITULAR **Darmstadt, Alemania.**  
PAIS DEL TITULAR **DE** Alemania

NOMBRE DEL APODERADO **JORGE A. DIAZ BLANCO**  
DIRECCION DEL APODERADO **Av. Arce No. 2651.**

CLASE INTERNACIONAL **5**

**PRODUCTOS**

Preparaciones farmacéuticas y veterinarias; preparaciones sanitarias para fines médicos; alimentos y sustancias dietéticas adaptadas para uso médico y veterinario.

NUMERO DE PUBLICACION **156023**

NOMBRE DE LA MARCA **HAM CHARRIS TOCINITOS**

TIPO DE MARCA **Marca Producto** TIPO DE SIGNO **Denominación**

NUMERO DE SOLICITUD **3905 - 2012** FECHA DE SOLICITUD **25/07/2012**

NOMBRE DEL TITULAR **FÁBRICA LA ESTRELLA S.R.L.**

DIRECCION DEL TITULAR **CALLE INCA NO. 500**

PAIS DEL TITULAR **BO** Bolivia

NOMBRE DEL APODERADO **CARLOS GERKE SILES**

DIRECCION DEL APODERADO **AV. JULIO C. PATIÑO NO. 1377 ENTRE CALLES 19 Y 20 DE CALACOTO**

CLASE INTERNACIONAL **30**

**PRODUCTOS**

Café, te, cacao, azúcar, arroz, tapioca, sagú; Harinas y preparaciones hechas de cereales; Pan, pastelería, confitería y helados comestibles; Miel y jarabe de melaza; Levadura y polvos para esponjar; Sal, mostaza, vinagre, salsas (condimentos) y especias; Hielo.

NUMERO DE PUBLICACION **156024**

NOMBRE DE LA MARCA **QUINUA CHICS**

TIPO DE MARCA **Marca Producto** TIPO DE SIGNO **Denominación**

NUMERO DE SOLICITUD **3906 - 2012** FECHA DE SOLICITUD **25/07/2012**

NOMBRE DEL TITULAR **FÁBRICA LA ESTRELLA S.R.L.**

DIRECCION DEL TITULAR **CALLE INCA NO. 500**

PAIS DEL TITULAR **BO** Bolivia

NOMBRE DEL APODERADO **CARLOS GERKE SILES**

DIRECCION DEL APODERADO **AV. JULIO C. PATIÑO NO. 1377 ENTRE CALLES 19 Y 20 DE CALACOTO**

CLASE INTERNACIONAL **30**

**PRODUCTOS**

Café, te, cacao, azúcar, arroz, tapioca, sagú; Harinas y preparaciones hechas de cereales; Pan, pastelería, confitería y helados comestibles; Miel y jarabe de melaza; Levadura y polvos para esponjar; Sal, mostaza, vinagre, salsas (condimentos) y especias; Hielo.

NUMERO DE PUBLICACION **156025**

NOMBRE DE LA MARCA **"EVADURE"**

TIPO DE MARCA **Marca Producto** TIPO DE SIGNO **Denominación**

NUMERO DE SOLICITUD **3918 - 2012** FECHA DE SOLICITUD **26/07/2012**

NOMBRE DEL TITULAR **Johnson & Johnson**

DIRECCION DEL TITULAR **One Johnson & Johnson Plaza, New Brunswick, New Jersey, Estados Unidos de Norteamérica**

PAIS DEL TITULAR **US** Estados Unidos de América

NOMBRE DEL APODERADO **Roberto Roque Ch.**

DIRECCION DEL APODERADO **Edificio Cámara Nacional de Comercio, Piso 13, Of. 1304.**

CLASE INTERNACIONAL **5**

**PRODUCTOS**

Preparaciones farmacéuticas para uso humano , en la clase 5 de la Clasificación Internacional.

---

NUMERO DE PUBLICACION **156026**

NOMBRE DE LA MARCA **SAKE EXPRESS**

TIPO DE MARCA **Marca Servicio** TIPO DE SIGNO **Denominación**  
NUMERO DE SOLICITUD **3928 - 2012** FECHA DE SOLICITUD **25/07/2012**

NOMBRE DEL TITULAR **VANIA ROSELINE LANDIVAR ROJAS**  
DIRECCION DEL TITULAR **AV. San Martin Calle Los Lirios N° 100**  
PAIS DEL TITULAR **BO** Bolivia

NOMBRE DEL APODERADO **UNIPERSONAL**  
DIRECCION DEL APODERADO

CLASE INTERNACIONAL **43**

**PRODUCTOS**  
Restauracion (Alimentacion).

---

NUMERO DE PUBLICACION **156027**

NOMBRE DE LA MARCA **CARBENFUR 50**

TIPO DE MARCA **Marca Producto** TIPO DE SIGNO **Denominación**  
NUMERO DE SOLICITUD **3929 - 2012** FECHA DE SOLICITUD **25/07/2012**

NOMBRE DEL TITULAR **CALIGRAN BOLIVIA SRL**  
DIRECCION DEL TITULAR **AV. RADIAL 13 # 3370**  
PAIS DEL TITULAR **BO** Bolivia

NOMBRE DEL APODERADO **ESTANISLAO PEREZ FERNANDEZ**  
DIRECCION DEL APODERADO **CALLE ROBERTO URGEL # 3285**

CLASE INTERNACIONAL **1**

**PRODUCTOS**  
PRODUCTOS AGROQUIMICOS.

---

NUMERO DE PUBLICACION **156028**

NOMBRE DE LA MARCA **AGROTRAZINA 500**

TIPO DE MARCA **Marca Producto** TIPO DE SIGNO **Denominación**  
NUMERO DE SOLICITUD **3930 - 2012** FECHA DE SOLICITUD **25/07/2012**

NOMBRE DEL TITULAR **CALIGRAN BOLIVIA SRL**  
DIRECCION DEL TITULAR **AV. RADIAL 13 # 3370**  
PAIS DEL TITULAR **BO** Bolivia

NOMBRE DEL APODERADO **ESTANISLAO PEREZ FERNANDEZ**  
DIRECCION DEL APODERADO **CALLE ROBERTO URGEL # 3285**

CLASE INTERNACIONAL **1**

**PRODUCTOS**  
PRODUCTOS AGROQUIMICOS.

---

NUMERO DE PUBLICACION **156029**

NOMBRE DE LA MARCA **AGROTROBIN**

TIPO DE MARCA **Marca Producto** TIPO DE SIGNO **Denominación**

NUMERO DE SOLICITUD **3931 - 2012** FECHA DE SOLICITUD **25/07/2012**

NOMBRE DEL TITULAR **CALIGRAN BOLIVIA SRL**

DIRECCION DEL TITULAR **AV. RADIAL 13 # 3370**

PAIS DEL TITULAR **BO** Bolivia

NOMBRE DEL APODERADO **ESTANISLAO PEREZ FERNANDEZ**

DIRECCION DEL APODERADO **CALLE ROBERTO URGEL # 3285**

CLASE INTERNACIONAL **1**

**PRODUCTOS**  
PRODUCTOS AGROQUIMICOS.

---

NUMERO DE PUBLICACION **156030**

NOMBRE DE LA MARCA **THIODIFUR**

TIPO DE MARCA **Marca Producto** TIPO DE SIGNO **Denominación**

NUMERO DE SOLICITUD **3932 - 2012** FECHA DE SOLICITUD **25/07/2012**

NOMBRE DEL TITULAR **CALIGRAN BOLIVIA SRL**

DIRECCION DEL TITULAR **AV. RADIAL13 # 3370**

PAIS DEL TITULAR **BO** Bolivia

NOMBRE DEL APODERADO **ESTANISLAO PEREZ FERNANDEZ**

DIRECCION DEL APODERADO **CALLE ROBERTO URGEL # 3285**

CLASE INTERNACIONAL **1**

**PRODUCTOS**  
PRODUCTOS AGROQUIMICOS.

---

NUMERO DE PUBLICACION **156031**

NOMBRE DE LA MARCA **AGROSATO 480**

TIPO DE MARCA **Marca Producto** TIPO DE SIGNO **Denominación**

NUMERO DE SOLICITUD **3933 - 2012** FECHA DE SOLICITUD **25/07/2012**

NOMBRE DEL TITULAR **CALIGRAN BOLIVIA SRL**

DIRECCION DEL TITULAR **AV. RADIAL 13 # 3370**

PAIS DEL TITULAR **BO** Bolivia

NOMBRE DEL APODERADO **ESTANISLAO PEREZ FERNANDEZ**

DIRECCION DEL APODERADO **CALLE ROBERTO URGEL # 3285**

CLASE INTERNACIONAL **1**

**PRODUCTOS**  
PRODUCTOS AGROQUIMICOS.

NUMERO DE PUBLICACION **156032**

NOMBRE DE LA MARCA **ExpoRegalo**

TIPO DE MARCA **Marca Servicio** TIPO DE SIGNO **Denominación**  
 NUMERO DE SOLICITUD **3944 - 2012** FECHA DE SOLICITUD **23/07/2012**

NOMBRE DEL TITULAR **Mario Igor Rojas Sensano**  
 DIRECCION DEL TITULAR **Av. San Martín esq. 2do. anillo, Torre Equipetrol Piso 10.**  
 PAIS DEL TITULAR **BO** Bolivia

NOMBRE DEL APODERADO **UNIPERSONAL**  
 DIRECCION DEL APODERADO

CLASE INTERNACIONAL **35**

**PRODUCTOS**  
 Publicidad; gestión de negocios comerciales; administración comercial; trabajos de oficina.

NUMERO DE PUBLICACION **156033**

NOMBRE DE LA MARCA **Consortio Cruceño**

TIPO DE MARCA **Marca Producto** TIPO DE SIGNO **Denominación**  
 NUMERO DE SOLICITUD **3971 - 2012** FECHA DE SOLICITUD **27/07/2012**

NOMBRE DEL TITULAR **Roger Camacho Aguilera**  
 DIRECCION DEL TITULAR **B/Santa Isabel C/Esmeralda #27**  
 PAIS DEL TITULAR **BO** Bolivia

NOMBRE DEL APODERADO **UNIPERSONAL**  
 DIRECCION DEL APODERADO

CLASE INTERNACIONAL **28**

**PRODUCTOS**  
 Juegos de mesa.

NUMERO DE PUBLICACION **156034**

NOMBRE DE LA MARCA **FOTINEX**

TIPO DE MARCA **Marca Producto** TIPO DE SIGNO **Denominación**  
 NUMERO DE SOLICITUD **3972 - 2012** FECHA DE SOLICITUD **30/07/2012**

NOMBRE DEL TITULAR **LUNG FUNG HONG (CHINA) LIMITED.**  
 DIRECCION DEL TITULAR **3/F Jonsim Place, 228 queen's Road East, Wanchai, Hong Kong.**  
 PAIS DEL TITULAR **HK** Hong-Kong,

NOMBRE DEL APODERADO **Teddy Cuentas B.**  
 DIRECCION DEL APODERADO **Edificio Hansa, Piso 13, Oficina N° 4.**

CLASE INTERNACIONAL **5**

**PRODUCTOS**  
 Preparaciones farmacéuticas y veterinarias; preparaciones higiénicas y sanitarias para uso médico; alimentos y sustancias dietéticas para uso médico o veterinario, alimentos para bebés; complementos alimenticios para personas y animales; emplastos, material para apósitos; material para empastes e improntas dentales; desinfectantes; preparaciones para eliminar animales dañinos; fungicidas, herbicidas, comprendidos en la clase 5 de la Clasificación Internacional en vigencia.

NUMERO DE PUBLICACION **156035**

NOMBRE DE LA MARCA **VERANO STAR**

TIPO DE MARCA **Marca Servicio** TIPO DE SIGNO **Denominación**  
 NUMERO DE SOLICITUD **3974 - 2012** FECHA DE SOLICITUD **26/07/2012**

NOMBRE DEL TITULAR **Mario Coca Oliva**  
 DIRECCION DEL TITULAR **Maica Central, Parada 5**  
 PAIS DEL TITULAR **BO** Bolivia

NOMBRE DEL APODERADO **UNIPERSONAL**  
 DIRECCION DEL APODERADO

CLASE INTERNACIONAL **41**

**PRODUCTOS**  
 Educación; formación; servicios de entretenimiento; actividades deportivas y culturales.

NUMERO DE PUBLICACION **156036**

NOMBRE DE LA MARCA **AZUCENA**

TIPO DE MARCA **Marca Producto** TIPO DE SIGNO **Denominación**  
 NUMERO DE SOLICITUD **3976 - 2012** FECHA DE SOLICITUD **30/07/2012**

NOMBRE DEL TITULAR **SOUTH AMERICAN EXPRESS S.A. (SAE S.A.)**  
 DIRECCION DEL TITULAR **AV. ECUADOR No. 2608 - SOPOCACHI.**  
 PAIS DEL TITULAR **BO** Bolivia

NOMBRE DEL APODERADO **RODRIGO JAVIER GARRÓN BOZO**  
 DIRECCION DEL APODERADO **CALLE LOAYZA No. 250. EDIFICIO CASTILLA PISO 8, OFICINAS 809-810.**

CLASE INTERNACIONAL **3**

**PRODUCTOS**  
 Productos de perfumería, aceites esenciales, cosméticos; productos de higiene y limpieza personal.

NUMERO DE PUBLICACION **156037**

NOMBRE DE LA MARCA **AZUGEL**

TIPO DE MARCA **Marca Producto** TIPO DE SIGNO **Denominación**  
 NUMERO DE SOLICITUD **3977 - 2012** FECHA DE SOLICITUD **30/07/2012**

NOMBRE DEL TITULAR **SOUTH AMERICAN EXPRESS S.A. (SAE S.A.)**  
 DIRECCION DEL TITULAR **AV. ECUADOR No. 2608 - SOPOCACHI.**  
 PAIS DEL TITULAR **BO** Bolivia

NOMBRE DEL APODERADO **RODRIGO JAVIER GARRÓN BOZO**  
 DIRECCION DEL APODERADO **CALLE LOAYZA No. 250. EDIFICIO CASTILLA, PISO 8, OFICINAS 809-810.**

CLASE INTERNACIONAL **3**

**PRODUCTOS**  
 Productos de perfumería, cosméticos, aceites esenciales; productos de higiene y limpieza personal.

NUMERO DE PUBLICACION **156038**

NOMBRE DE LA MARCA **BAIKAL**

TIPO DE MARCA **Marca Producto** TIPO DE SIGNO **Denominación**

NUMERO DE SOLICITUD **3982 - 2012** FECHA DE SOLICITUD **31/07/2012**

NOMBRE DEL TITULAR **AUGUST INC**  
DIRECCION DEL TITULAR **Rua Novostroika 27/18, Troitsk, 142191, Moscú, Russia.**  
PAIS DEL TITULAR **SU U.R.S.S.**

NOMBRE DEL APODERADO **Pilar Soruco Etcheverry.**  
DIRECCION DEL APODERADO **Edificio Hansa, Piso 13, Oficina N° 4.**

CLASE INTERNACIONAL **1**

**PRODUCTOS**

Fertilizantes, preparaciones para fertilizantes, productos para la conservación de flores, sustratos para el cultivo hidropónico, aditivos químicos para fungicidas, fertilizantes compuestos, fertilizantes nitrogenados, fertilizantes para la agricultura, productos químicos destinados a la conservación y maduración de frutas y verduras, productos químicos para el mejoramiento del suelo para el cultivo, productos destinados a la conservación por medios químicos para insecticidas, preparaciones para la regularización y crecimiento de las plantas, comprendidos en la clase 1 de la Clasificación Internacional en vigencia.

NUMERO DE PUBLICACION **156039**

NOMBRE DE LA MARCA **BAIKAL**

TIPO DE MARCA **Marca Producto** TIPO DE SIGNO **Denominación**

NUMERO DE SOLICITUD **3983 - 2012** FECHA DE SOLICITUD **31/07/2012**

NOMBRE DEL TITULAR **AUGUST INC**  
DIRECCION DEL TITULAR **Rua Novostroika 27/18, Troitsk, 142191, Moscú, Russia.**  
PAIS DEL TITULAR **SU U.R.S.S.**

NOMBRE DEL APODERADO **Pilar Soruco Etcheverry.**  
DIRECCION DEL APODERADO **Edificio Hansa, Piso 13, Oficina N° 4.**

CLASE INTERNACIONAL **5**

**PRODUCTOS**

Productos para exterminar larvas, insecticidas, antiparasitarios, preparaciones para la destrucción de hierbas dañinas, preparaciones para destruir plagas agrícolas, preparaciones para exterminar animales dañinos, pesticidas, preparaciones para la esterilización del suelo, fungicidas, viruta de cedro aromático para repeler las polillas y otros insectos, herbicidas, comprendidos en la clase 5 de la Clasificación Internacional en vigencia.

NUMERO DE PUBLICACION **156040**

NOMBRE DE LA MARCA **HEROLD**

TIPO DE MARCA **Marca Producto** TIPO DE SIGNO **Denominación**

NUMERO DE SOLICITUD **3984 - 2012** FECHA DE SOLICITUD **31/07/2012**

NOMBRE DEL TITULAR **AUGUST INC**  
DIRECCION DEL TITULAR **Rua Novostroika 27/18, Troitsk, 142191, Moscú, Russia.**  
PAIS DEL TITULAR **SU U.R.S.S.**

NOMBRE DEL APODERADO **Pilar Soruco Etcheverry.**  
DIRECCION DEL APODERADO **Edificio Hansa, Piso 13, Oficina N° 4.**

CLASE INTERNACIONAL **1**

**PRODUCTOS**

Fertilizantes, preparaciones para fertilizantes, productos para la conservación de flores, sustratos para el cultivo hidropónico, aditivos químicos para fungicidas, fertilizantes compuestos, fertilizantes nitrogenados, fertilizantes para la agricultura, productos químicos destinados a la conservación y maduración de frutas y verduras, productos químicos para el mejoramiento del suelo para el cultivo, productos destinados a la conservación por medios químicos para insecticidas, preparaciones para la regularización y crecimiento de las plantas, comprendidos en la clase 1 de la Clasificación Internacional en vigencia.



NUMERO DE PUBLICACION

**156041**

NOMBRE DE LA MARCA

**HEROLD**

TIPO DE MARCA

**Marca Producto**

TIPO DE SIGNO

**Denominación**

NUMERO DE SOLICITUD

**3985 - 2012**

FECHA DE SOLICITUD **31/07/2012**

NOMBRE DEL TITULAR

**AUGUST INC**

DIRECCION DEL TITULAR

**Rua Novostroika 27/18, Troitsk, 142191, Moscú, Russia.**

PAIS DEL TITULAR

**SU U.R.S.S.**

NOMBRE DEL APODERADO

**Pilar Soruco Etcheverry.**

DIRECCION DEL APODERADO

**Edificio Hansa, Piso 13, Oficina N° 4.**

CLASE INTERNACIONAL

**5**

**PRODUCTOS**

Productos para exterminar larvas, insecticidas, antiparasitarios, preparaciones para la destrucción de hierbas dañinas, preparaciones para destruir plagas agrícolas, preparaciones para exterminar animales dañinos, pesticidas, preparaciones para la esterilización del suelo, fungicidas, viruta de cedro aromático para repeler las polillas y otros insectos, herbicidas, comprendidos en la clase 5 de la Clasificación Internacional en vigencia.

NUMERO DE PUBLICACION

156042

NOMBRE DE LA MARCA

KBA LATINA

TIPO DE MARCA

Marca Servicio

TIPO DE SIGNO

Denominación

NUMERO DE SOLICITUD

3992 - 2012

FECHA DE SOLICITUD

31/07/2012

NOMBRE DEL TITULAR

KOENIG & BAUER AKTIENGESELLSCHAFT

DIRECCION DEL TITULAR

FRIEDRICH-KÖENIG-STRASSE 4, D-97080 WÜRZBURG,

PAIS DEL TITULAR

DE Alemania

NOMBRE DEL APODERADO

DR. RAMIRO MORENO BALDIVIESO

DIRECCION DEL APODERADO

CALLE CAPITAN RAVEL N° 2366 - ESTUDIO DE ABOGADOS MORENO-BALDIVIESO

CLASE INTERNACIONAL

35

### PRODUCTOS

Servicios de publicidad y administración de empresas; preparación de contratos, para otros, para la compra y venta de máquinas de impresión, máquinas de impresión offset rotativas, máquinas de revestimiento, impresión digital y máquinas de marcado, máquinas para la industria gráfica y máquinas para el procesamiento adicional de productos de imprenta o papel, y sus partes; preparación de contratos, para otros, para la compra y venta de sistemas, equipos, aparatos, filtros, separadores, dispositivos de aspiración y de transporte para eliminación de la tecnología de aire de polvo, limpieza y separación de aire de las máquinas y habitaciones equipadas con los mismos, filtros de aire, ventiladores, separadores de fibra, compresores de aire y eyectores de aire para máquinas, dispositivos de recolección, máquinas, equipos y aparatos para la compactación, el llenado y prensado de las partículas, separado de polvo y fibras de máquinas; preparación de contratos, para otros, para la compra y venta de máquinas de lacado, secadoras, hornos de secado, cambio de paletas y máquinas de transferencia, apilamiento de máquinas, máquinas para la manipulación de hojas o chapas, máquinas expendedoras de alimentos, aparatos para el tratamiento superficial de metales, máquinas de serigrafía, máquinas de tampografía, máquinas de impresión flexográfica, máquinas de huecograbado, máquinas de imprimir laminas de hojalata, máquinas de estampado en caliente, equipos para estampar, equipos de transferencia térmica, máquinas fotográficas de impresión, máquinas de etiquetado y máquinas de grabado, equipos de impresión de tinta a inyección, equipos de marcado láser y equipos de impresión láser; preparación de contratos, para otros, para la compra y venta de sistemas de tecnología de aire, equipos de tecnología de aire, aire acondicionado, calefacción, refrigeración, ventilación, desgasificación, sistemas y equipos de humidificación y deshumidificación, sistemas de tratamiento de aire, aparatos de transporte de aire, en particular ventiladores, ventiladores y compresores, calentadores de aire, enfriadores de aire, filtros de aire y boquillas de cámaras de humidificación; preparación de contratos, para otros, para la compra y venta de hornos de secado, aparatos de secado, almacenamiento de calor, intercambiadores de calor y sus partes, en particular, recubrimientos con actividad catalítica, cerámica, piedras de intercambiadores de calor del intercambiador de calor, superficies del intercambiador de calor, estructuras de nido de abeja e integrados catalizadores para sistemas de escape de purificación de aire, acumulación de energía térmica, colectores solares, módulos solares para la generación de calor y la regulación y accesorios de seguridad para aparatos de gas; promoción de ventas para máquinas de impresión, máquinas de impresión offset rotativas, máquinas de revestimiento, impresión digital y máquinas de marcado, máquinas para la industria gráfica y máquinas para el procesamiento adicional de productos de imprenta o papel, y sus partes; promoción de ventas para los sistemas, equipos, aparatos, filtros, separadores, dispositivos de aspiración y de transporte para la eliminación de polvo con tecnología de aire, limpieza y separación de aire de las máquinas y habitaciones equipadas con el mismo, filtros de aire, ventiladores, separadores de fibra, compresores de aire y eyectores de aire para las máquinas, dispositivo de recojo, máquinas, equipos y aparatos para la compactación, llenado y prensado de las partículas, separador de polvo y fibras de máquinas: promoción de ventas para las máquinas de lacado, máquinas de secado, hornos de secado, máquinas de transferencia y cambio de paletas, máquinas apiladoras, máquinas para la manipulación de hojas o chapas, máquinas expendedoras de alimentos, aparatos para el tratamiento superficial de metales, máquinas de serigrafía, máquinas de tampografía, máquinas de impresión flexográfica, máquinas de impresión de huecograbado, máquinas de imprimir hojalata en láminas, máquinas de estampado en caliente, equipos de estampado, equipos de transferencia térmica, máquinas fotográficas de impresión, máquinas de etiquetado y máquinas de grabado, equipos de impresión de tinta a inyección, equipos de marcado por láser y equipos de impresión láser; promoción de ventas para los sistemas de tecnología de aire, equipos de tecnología de aire, aire acondicionado, calefacción, refrigeración, ventilación, desgasificación, sistemas y equipos de humidificación y deshumidificación, sistemas de tratamiento de aire, aparatos de aire de transporte, en particular ventiladores, ventiladores y compresores, generadores de aire caliente, enfriadores de aire, filtros de aire y boquillas de cámaras de humidificación; promoción de ventas para hornos de secado, aparatos de secado, almacenamiento de calor, intercambiadores de calor y sus partes, en particular, recubrimientos con actividad catalítica, cerámica, piedras de intercambiadores de calor del intercambiador de calor, superficies del intercambiador de calor, estructuras de nido de abeja y catalizadores integrados para sistemas de escape de purificación de aire, almacenamiento de energía térmica, colectores solares, módulos solares para la generación de calor y la regulación y accesorios de seguridad para los aparatos de gas; consultoría profesional en el marco de la venta de bienes, en particular la venta de máquinas de impresión, máquinas de impresión offset rotativas, máquinas de revestimiento, impresión digital y máquinas de marcado, máquinas para la industria gráfica y máquinas para el procesamiento adicional de productos de imprenta o papel o plástico o de metal o materiales orgánicos o inorgánicos y sus partes; consultoría profesional en el marco de la venta de bienes, en particular la venta de sistemas, equipos, aparatos, filtros, separadores, dispositivos de aspiración y de transporte para la eliminación de polvo con tecnología de aire,

maquinas de limpieza y separación de aire y salas equipadas con la misma, filtros de aire, ventiladores, separadores de fibra, compresores de aire y eyectores de aire para máquinas, dispositivos de recojo, máquinas, equipos y aparatos para la compactación, el llenado y prensado de las partículas, maquinas separadoras de polvo y las fibras; consultoría profesional en el marco de la venta de bienes, en particular venta de máquinas de lacado, máquinas de secado, hornos de secado, máquinas de cambio y transferencia de paletas, maquinas para apilar, máquinas para la manipulación de alimentos o platos, máquinas expendedoras, aparatos para el tratamiento de superficie de metales, máquinas de serigrafía, máquinas de tampografía, máquinas de impresión flexográfica, máquinas de impresión de huecogrado, máquinas de impresión en hojalata, máquinas de estampación en caliente, equipo de estampación en relieve, equipos de transferencia térmica, máquinas fotográficas de impresión, máquinas de etiquetado y máquinas de grabado, equipos de impresión de chorro de tinta, equipo de marcado con láser y equipo de impresión láser; consultoría profesional en el marco de la venta de bienes, en particular venta de sistemas de tecnología de aire, equipos de tecnología de aire, sistemas y equipo de aire acondicionado, calefacción, refrigeración, ventilación, desgasificación, sistemas y equipo de humidificación y deshumidificación, sistemas de tratamiento de aire, dispositivos de transporte de aire , en particular ventiladores, ventiladores y compresores, calentadores de aire, enfriadores de aire, filtros de aire y boquillas de cámaras de humidificación; consultoría profesional en el marco de la venta de bienes, en particular la venta de hornos de secado, aparatos de secado, almacenamiento de calor, intercambiadores de calor y sus partes, en particular los recubrimientos con actividad catalítica, cerámica, piedras de intercambiadores de calor del intercambiador de calor, superficies de intercambiadores de calor, estructuras alveolares y catalizadores integrados para sistemas de escape de purificación de aire, almacenamiento de energía térmica, colectores solares, módulos solares para la generación de calor y regulación y accesorios de seguridad para aparatos de gas; consultoría en organización, asesoramiento empresarial, información de gestión empresarial, consultoría de gestión de calidad con respecto a la preimpresión, preparación de datos, incluyendo la preparación continua de datos, impresión de datos variables, incluyendo las bases de datos, control de producción en impresión de material impreso, transformación ulterior de material impreso, planificación de producción, interfaces de transferencia de datos y/o con respecto a los dispositivos para transporte y/o almacenamiento de material de impresión o papel o bobinas de papel o plástico o de metal o materiales orgánicos o inorgánicos para máquinas de impresión, para máquinas de impresión offset, máquinas de revestimiento , impresión digital y máquinas de marcado, para las máquinas y aparatos mecánicos para la industria gráfica y para máquinas y aparatos mecánicos para el tratamiento ulterior de imprenta o papel o de plástico o de metal o de materiales orgánicos o inorgánicos; consultoría en organización, asesoramiento empresarial, información sobre la gestión de negocios, consultoría de gestión de calidad en lo que respecta a los aparatos de regulación electrónica, aparatos de control, aparatos de vigilancia, aparatos de control de calidad, aparatos de control de producción, equipos de monitoreo de temperatura y/o controles de tensión de banda, partes o accesorios para máquinas de impresión, máquinas de impresión offset rotativas, máquinas de revestimiento, impresión digital y máquinas de señalización, máquinas para la industria gráfica y máquinas para el procesamiento adicional de productos de imprenta o papel o de plástico o de metal o materiales orgánicos o inorgánicos, es decir, para el transporte, corte, plegado, recojo, recorte, embalaje, recojo, clasificación, digitalización de unión, de control, perforar, pegar, grapar, anudar, el sellado, la encuadernación; consultoría en organización, asesoramiento empresarial, información sobre la gestión de negocios, consultoría de gestión de calidad en lo que respecta a aparatos de regulación electrónica, aparatos de control, aparatos de vigilancia, aparatos de control de calidad, aparatos de control de producción y/o aparatos de control de temperatura, partes o accesorios de sistemas, equipos, aparatos, filtros, separadores, dispositivos de aspiración y de transporte para la eliminación de polvo con tecnología de aire, maquinas de limpieza con separación de aire y habitaciones equipadas con las mismas, filtros de aire, ventiladores, separadores de fibra, compresores de aire y eyectores de aire para máquinas, dispositivos de recolección, máquinas, equipos y un aparato para la compactación, llenado y prensado de partículas, separación de polvo y fibras de máquinas; consultoría en organización, asesoramiento empresarial, información de gestión empresarial, consultoría de gestión de calidad en lo que respecta a aparatos de regulación electrónica, aparatos de control, aparatos de vigilancia, aparatos de control de calidad, aparatos de control de producción y/o aparatos de control de temperatura, siendo partes o accesorios para máquinas de barnizado, máquinas de secado, hornos de secado, máquinas de transferencia de cambio de paletas, apilamiento, máquinas para la manipulación de hojas o chapas, máquinas expendedoras de alimentos, aparatos para el tratamiento superficial de metales, máquinas de serigrafía, máquinas de tampografía, máquinas de impresión flexográfica, máquinas de huecogrado, máquinas de impresión de hojalata, máquinas de estampado en caliente, equipos de estampado, equipos de transferencia térmica, máquinas fotográficas de impresión, máquinas de etiquetado, máquinas de grabado, equipos de impresión de tinta a inyección , equipos de marcado por láser y equipos de impresión láser; consultoría en organización, asesoramiento empresarial, información sobre gestión de negocios, consultoría de gestión de calidad en relación con aparatos electrónicos de regulación de aparatos de control, aparatos de vigilancia, aparatos de control de calidad, aparatos de control de producción y / o aparatos de control de temperatura, siendo partes o accesorios de sistemas de tecnología de aire , equipos de tecnología de aire, aire acondicionado, calefacción, refrigeración, ventilación, desgasificación, sistemas y equipos de humidificación y deshumidificación, sistemas de tratamiento de aire, aparatos de aire de transporte, en particular ventiladores, ventiladores y compresores, calentadores de aire, enfriadores de aire, filtros de aire y boquillas de cámaras para humidificación; consultoría en organización, asesoramiento empresarial, información de gestión empresarial, consultoría de gestión de calidad en lo que respecta a aparatos de regulación electrónica, aparatos de control, aparatos de vigilancia, aparatos de control de calidad, aparatos de control de producción y/o aparatos de control de temperatura, siendo partes o accesorios de hornos de secado, aparatos de secado, almacenamiento de calor, intercambiadores de calor y sus partes, en particular, recubrimientos con actividad catalítica, cerámica, piedras de intercambiadores de calor del intercambiador de calor, superficies de intercambiador de calor, estructuras de nido de abeja y catalizadores integrados para sistemas de escape de purificación de aire, almacenamiento de energía térmica, colectores solares, módulos solares

para la generación de calor, regulación y accesorios de seguridad para aparatos de gas; consultoría en organización, asesoramiento empresarial, información de gestión empresarial, consultoría de gestión de calidad con respecto a aparatos e instrumentos de medición eléctricos y electrónicos para el ajuste y preajuste de partes y piezas para máquinas de impresión, máquinas de impresión offset rotativas, máquinas de revestimiento, impresión digital y marcado, máquinas para industria gráfica y máquinas para tratamiento ulterior de la materia impresa o papel o de plástico o metal o materiales orgánicos o inorgánicos; consultoría en organización, asesoramiento empresarial, información sobre la gestión de negocios, consultoría de gestión de calidad con respecto a eléctricos y electrónicos de medición y prueba aparatos e instrumentos para el ajuste y preajuste de partes y piezas para sistemas, equipos, aparatos, filtros, separadores, dispositivos de aspiración y limpieza con tecnología de aire, máquinas y habitaciones de eliminación de polvo y separación de aire y habitaciones equipadas con los mismos, filtros de aire, ventiladores, separadores de fibra, compresores de aire y eyectores de aire para máquinas, dispositivos de recojo, máquinas, equipos y aparatos para la compactación, el llenado y prensado de partículas, separadoras de polvo y fibras de máquinas; consultoría en organización, asesoramiento empresarial, información sobre gestión de negocios, consultoría de gestión de calidad con respecto a aparatos e instrumentos eléctricos y electrónicos de medición y aparatos e instrumentos de examinación para el ajuste y preajuste de partes y piezas para máquinas de lacado, máquinas de secado, hornos de secado, máquina de transferencia, cambio de paletas, máquinas de apilamiento, máquinas para manipulación de hojas o chapas, alimentos máquinas expendedoras, aparatos para el tratamiento superficial de metales, máquinas de serigrafía, máquinas de tampografía, máquinas de impresión flexográfica, máquinas de impresión de huecograbado, máquinas de impresión en hojalata, máquinas de estampación en caliente, equipo de estampación, equipos de transferencia térmica, máquinas fotográficas de impresión, máquinas de etiquetado, máquinas de grabado, equipos de impresión de tinta a inyección, equipo de señalización láser y equipos de impresión láser; consultoría en organización, asesoramiento empresarial, información de gestión empresarial, consultoría de gestión de calidad con respecto a instrumentos y aparatos eléctricos y electrónicos de medición y aparatos e instrumentos de testeo para el ajuste y preajuste de partes y piezas para sistemas de tecnología de aire, equipos tecnología de aire, sistema y equipos de aire acondicionado, calefacción, refrigeración, ventilación, desgasificación, sistemas y equipos de humidificación y deshumidificación, sistemas de tratamiento de aire, aparatos de transporte de aire, en particular, ventiladores, compresores, ventiladores y calentadores de aire, enfriadores de aire, filtros de aire y boquillas de cámaras de humidificación; consultoría en organización, asesoramiento empresarial, información sobre la gestión de negocios, consultoría de gestión de calidad con respecto a la medición eléctrica y electrónica y aparatos e instrumentos de testeo para el ajuste y preajuste de partes y piezas para hornos de secado, aparatos de secado, almacenamiento de calor, intercambiadores de calor y sus partes, en particular, recubrimientos con actividad catalítica, cerámica, piedras de intercambiadores de calor del intercambiador de calor, superficies del intercambiador de calor, estructuras de nido de abeja y catalizadores integrados para sistemas de escape de purificación de aire, almacenamiento de energía térmica, colectores solares, módulos solares para la generación de calor, regulación y accesorios de seguridad para aparatos de gas; consultoría en organización, asesoramiento empresarial, información sobre la gestión de negocios, consultoría de gestión de calidad con respecto al control, manejo y vigilancia control remoto, control y/o la regulación de aparatos y equipos para palancas de la tinta, rodillos de tinta, rodillos de amortiguación, ajuste de dispositivos de registro, para dispositivos para el almacenamiento y/o ajuste de rodillos de entintado en aparatos o unidades de amortiguación y/o cilindros, para dispositivos para limpieza de rodillos de entintado en el aparato o unidades de amortiguación y/o cilindros, para equipos de corte y/o cilindros de corte, para registros y/o marcas de registro, para ajustes de tensión de banda y/o para control de calidad a favor o en máquinas de impresión, máquinas de impresión offset, máquinas de revestimiento, impresión digital y máquinas de marcado, máquinas y aparatos mecánicos para industria gráfica y máquinas y aparatos mecánicos para el tratamiento ulterior de la materia impresa o papel o de plástico o de metal o materiales orgánicos o inorgánicos; consultoría en organización, asesoramiento empresarial, información sobre la gestión de negocios, consultoría de gestión de calidad con respecto al control remoto, manejo y vigilancia a control remoto y/o la regulación de aparatos y equipos para dispositivos para cambio y/o transporte y/o almacenamiento de las planchas de impresión, para aparatos de entintado y/o unidades de amortiguación y/o cilindros de impresión del grupo de impresión, y/o para los dispositivos para el temple para aparatos de entintado o unidades de amortiguación y/o cilindros en grupos de impresión y/o cabezas de tinta a inyección de imprenta o sistemas de láser; consultoría en organización, asesoramiento empresarial, información sobre la gestión de negocios, consultoría de gestión de calidad con respecto al control, manejo y vigilancia a distancia, control y/o la regulación de aparatos y equipos para máquinas de impresión offset rotativas, máquinas de revestimiento, impresión digital y máquinas de marcado, para máquinas para la industria gráfica y de máquinas para el tratamiento ulterior de materia impresa o papel o de plástico o de metal o materiales orgánicos o inorgánicos; consultoría en organización, asesoramiento empresarial, información sobre gestión de negocios, consultoría de gestión de calidad con respecto al control, manejo y vigilancia a distancia, control y/o la regulación de aparatos y equipos de sistemas, equipos, aparatos, filtros, separadores, dispositivos de aspiración y de transporte para aire tecnología de limpieza, eliminación de polvo y separación de aire de las máquinas y habitaciones equipadas con los mismos, filtros de aire, ventiladores, separadores de fibra, compresores de aire y eyectores de aire para máquinas, dispositivos de recojo, máquinas, equipos y aparatos para la compactación, llenado y prensado de partículas, polvo y fibras separadas de máquinas; consultoría en organización, asesoramiento empresarial, información sobre gestión de negocios, consultoría de gestión de calidad en lo que respecta a control remoto, control remoto, operación a control remoto, aparatos y equipos a control y/o la regulación para máquinas de lacado, máquinas de secado, hornos de secado, máquinas de transferencia, cambio de paletas, máquinas de apilamiento, máquinas para manipulación de hojas o chapas, máquinas expendedoras de alimentos, aparatos para el tratamiento superficial de metales, máquinas de serigrafía, máquinas de tampografía, máquinas de impresión flexográfica, máquinas de impresión de huecograbado, máquinas de impresión de hojalata, máquinas de estampación en caliente, equipo de estampación, equipos de transferencia térmica,

máquinas fotográficas de impresión, máquinas de etiquetado, máquinas de grabado, equipos de impresión de tinta a inyección, equipo de señalización láser y equipos de impresión láser; consultoría en organización, asesoramiento empresarial, información sobre gestión de negocios, consultoría de gestión de calidad con respecto al control remoto, manejo y vigilancia a distancia, control remoto y/o la regulación de aparatos y equipos para sistemas de tecnología de aire, equipos de tecnología de aire, sistemas y equipos de aire acondicionado, calefacción, refrigeración, ventilación, desgasificación, sistemas y equipos de humidificación y deshumidificación, sistemas de tratamiento de aire, aparatos de transporte de aire, en particular, ventiladores, compresores, ventiladores y calentadores de aire, enfriadores de aire, filtros de aire y boquillas de cámaras de humidificación; consultoría en organización, asesoramiento empresarial, información sobre gestión de negocios, consultoría de gestión de calidad en lo que respecta a control remoto, control remoto, control remoto, control y/o la regulación de aparatos y equipos para secado de hornos, aparatos, de secado, almacenamiento de calor, intercambiadores de calor y sus partes, en particular, recubrimientos con actividad catalítica, cerámica, piedras de intercambiador de calor del intercambiador de calor, superficies del intercambiador de calor, estructuras de nido de abeja y catalizadores integrados para sistemas de escape de purificación de aire, Almacenamiento de energía térmica, colectores solares, módulos solares para generación de calor, regulación y accesorios de seguridad para aparatos de gas; servicios de publicidad con respecto a máquinas de impresión, máquinas offset rotativas de impresión, máquinas de revestimiento, impresión digital y máquinas de marcado, máquinas para la industria gráfica y máquinas para el procesamiento adicional de productos de imprenta o papel o de plástico o de metal o materiales orgánicos o inorgánicos y sus partes; servicios de publicidad con respecto a sistemas, equipos, aparatos, filtros, separadores, dispositivos de aspiración y de transporte para eliminación de polvo con tecnología de aire, máquinas de limpieza y separación de aire y habitaciones equipadas con los mismos, filtros de aire, ventiladores, separadores de fibra, compresores de aire y eyectores de aire para máquinas, recogiendo dispositivos, máquinas, equipos y aparatos para la compactación, llenado y prensado de las partículas, separadoras de polvo y fibras de máquinas; servicios de publicidad con respecto a máquinas de lacado, máquinas de secado, hornos de secado, máquinas de transferencia y cambio de paletas, máquinas de apilamiento, máquinas para la manipulación de hojas o placas, máquinas expendedoras de alimentos, aparatos para el tratamiento superficial de metales, máquinas de serigrafía, máquinas de impresión con tampo, máquinas de impresión flexo gráficas, máquinas de huecograbado, máquinas de imprimir hojalata en láminas, máquinas de estampado en caliente, estampación de equipos, equipos de transferencia térmica, máquinas fotográficas de impresión, máquinas de etiquetado, máquinas de grabado, equipos de impresión de tinta a inyección, equipos de marcado por láser y equipos de impresión láser; servicio de publicidad con respecto a los sistemas de tecnología de aire, equipos de tecnología de aire, aire acondicionado, calefacción, refrigeración, ventilación, desgasificación, sistemas y equipos de humidificación y deshumidificación, sistemas de tratamiento de aire, aparatos de transporte de aire, en particular ventiladores, ventiladores y compresores, calentadores de aire, enfriadores de aire, filtros de aire y boquillas de cámaras de humidificación; servicios de publicidad con respecto a los hornos de secado, aparato de secado, almacenamiento de calor, intercambiadores de calor y sus partes, en particular recubrimientos catalíticamente activos, cerámica del intercambiador de calor, piedras del intercambiador de calor, intercambiador de superficie de calor, estructuras alveolares y catalizadores integrados para sistemas de escape de purificación de aire, almacenamiento de energía térmica, colectores solares, módulos solares para la generación de calor, regulación y accesorios de seguridad para aparatos de gas.

NUMERO DE PUBLICACION

156043

NOMBRE DE LA MARCA

KBA LATINA

TIPO DE MARCA

Marca Servicio

TIPO DE SIGNO

Denominación

NUMERO DE SOLICITUD

3993 - 2012

FECHA DE SOLICITUD

31/07/2012

NOMBRE DEL TITULAR

KOENIG & BAUER AKTIENGESSELLSCHAFT

DIRECCION DEL TITULAR

FRIEDRICH-KÖENIG-STRASSE 4, D-97080 WÜRZBURG,

PAIS DEL TITULAR

DE Alemania

NOMBRE DEL APODERADO

DR. RAMIRO MORENO BALDIVIESO

DIRECCION DEL APODERADO

CALLE CAPITAN RAVELÓ N° 2366 - ESTUDIO DE ABOGADOS MORENO-BALDIVIESO

CLASE INTERNACIONAL

36

### PRODUCTOS

Negocios financieros; consultoría financiera en el marco de la venta de bienes, consultoría de inversión financiera con respecto a máquinas de impresión, máquinas de impresión offset rotativas, máquinas de revestimiento, impresión digital y máquinas de señalización, máquinas para la industria gráfica y máquinas para procesamiento adicional de productos de imprenta o papel y sus partes; asesoría de inversión financiera con respecto a sistemas, equipos, aparatos, filtros, separadores, dispositivos de aspiración y de transporte para la eliminación de polvo con tecnología de aire, máquinas de limpieza y separación de aire y habitaciones equipadas con los mismos, filtros de aire, ventiladores, separadores de fibra, compresores de aire y máquinas de eyectores de aire, dispositivos de recojo, máquinas, equipamiento y aparatos para la compactación, llenado y prensado de partículas, máquinas separadoras de polvo y fibras de máquinas; asesoría de inversión financiera con respecto a máquinas de lacado, máquinas de secado, hornos de secado, máquinas de transferencia y cambio de paletas, máquinas apiladoras, máquinas para la manipulación de hojas o chapas, máquinas expendedoras de alimentos, aparatos para tratamiento superficial de metales, máquinas de serigrafía, máquinas de tampografía, máquinas de impresión flexográfica, máquinas de impresión de huecograbado, máquinas de imprimir hojalata en láminas, máquinas de estampado en caliente, estampación de equipos, equipos de transferencia térmica, máquinas fotográficas, máquinas de impresión de etiquetado, máquinas de grabado, equipos de impresión de tinta a inyección, marcado de equipos laser y equipos de impresión láser; asesoría de inversión financiera con respecto a los sistemas de tecnología de aire, tecnología de equipos de aire, aire acondicionado, calefacción, refrigeración, ventilación, equipos de desgasificación, sistemas de humidificación y deshumidificación, sistemas de tratamiento de aire, transporte de aparatos de aire, en particular ventiladores ventiladores y compresores, calentadores de aire, enfriadores de aire, filtros de aire y boquillas de cámaras de humidificación; asesoría de inversión financiera con respecto a los hornos de secado, aparatos de secado, acumuladores térmicos, intercambiadores de calor y sus partes, en particular, recubrimientos con actividad catalítica, cerámica, piedras de intercambiadores de calor del intercambiador de calor, superficies del intercambiador de calor, estructuras de nido de abeja y catalizadores integrados para sistemas de purificación de aire de escape, almacenamiento de energía térmica, colectores solares, módulos solares para la generación de calor, regulación y accesorios de seguridad para los aparatos de gas; asesoría de inversión financiera con respecto a la pre impresión, preparación de datos, incluyendo la preparación continua de datos, impresión de datos variables, incluyendo bases de datos, impresión de material impreso, nueva transformación de material impresa, control de producción, planificación de la producción, interfaces, transferencia de datos y/o con respecto a dispositivos para el transporte y/o almacenamiento de material impresa o papel o bobinas de papel o plástico o de metal o materiales orgánicos o inorgánicos para máquinas de impresión, para máquinas de impresión offset, máquinas de recubrimiento, impresión digital y máquinas de marcado, para máquinas y aparatos mecánica para la industria gráfica y para máquinas y aparatos mecánicos para el tratamiento ulterior de la materia impresa o papel o de plástico o de metal o materiales orgánicos o inorgánicos; asesoría de inversión financiera con respecto a la regulación de aparatos electrónicos, aparatos de control, aparatos de vigilancia, aparatos de control de calidad, aparatos de control de producción, equipos de monitoreo de temperatura y/o controles de tensión de banda, siendo partes o accesorios de máquinas de impresión, máquinas de impresión offset rotativas, máquinas de revestimiento, impresión digital y máquinas de marcado, máquinas para la industria gráfica y máquinas para el procesamiento adicional de productos de imprenta o papel o de plástico o de metal o materiales orgánicos o inorgánicos, es decir, para el transporte, corte, plegado, recogiendo, sin recortar, embalaje, recojo, clasificación, vinculante, escaneo, revisando, perforar, pegar, grapar, anudar, sellado, encuadración; asesoría de inversión financiera con respecto a la regulación de aparatos electrónicos, aparatos de control, aparatos de vigilancia, aparatos de control de calidad, aparatos de control de producción, equipos de monitoreo de temperatura, siendo partes o accesorios para sistemas, equipos, aparatos, filtros, separadores, dispositivos de aspiración y limpieza con tecnología de aire, eliminación del polvo y de separación de aire de máquinas y habitaciones equipadas con los mismos, filtros de aire, ventiladores, separadores de fibra, compresores de aire y máquinas eyectores de aire, dispositivos de recojo, máquinas, equipos y aparatos para la compactación, llenado y prensado de partículas, separado de polvo y fibras de las máquinas; asesoría de inversión financiera con respecto a aparatos de regulación electrónica, aparatos de control, aparatos de vigilancia, aparatos de control de calidad, aparatos de control de producción, equipos de monitoreo de temperatura, siendo partes o accesorios para máquinas de lacado, máquinas de secado, hornos de secado, cambio de paletas y máquinas transfer, máquinas de apilado, máquinas para manipulación de hojas o chapas, máquinas expendedoras de alimentos, aparatos para el tratamiento superficial de metales, máquinas de serigrafía, máquinas de tampografía, máquinas de impresión flexográfica, máquinas de impresión de huecograbado, máquinas de impresión en hojalata, máquinas de estampación en caliente, equipo de estampación en relieve, transferencia térmica equipos, máquinas fotográficas de impresión, máquinas de

etiquetado, máquinas de grabado, equipos de impresión de tinta a inyección , equipos de señalización láser y equipos de impresión láser; asesoría de inversión financiera con respecto a la regulación de aparatos electrónicos, aparatos de control, aparatos de vigilancia, aparatos de control de calidad, aparatos de control de producción, equipos de monitoreo de temperatura, siendo partes o accesorios de sistemas de tecnología de aire, tecnología de equipos de aire, sistemas y equipos de aire acondicionado, calefacción, refrigeración, aireación, desgasificación, humidificación y deshumidificación, sistemas de tratamiento de aire, aparatos de aire de transporte, en particular ventiladores, ventiladores y compresores, calentadores de aire, enfriadores de aire, filtros de aire y boquillas para cámaras de humectación; asesoría de inversión financiera con respecto a aparatos de regulación electrónica, aparatos de control, aparatos de vigilancia, aparatos de control de calidad, aparatos de control de producción, equipos de monitoreo de temperatura, siendo partes o accesorios de hornos de secado, aparatos de secado, almacenamiento de calor, intercambiadores de calor y sus partes, en particular, recubrimientos con actividad catalítica, cerámica, piedras de intercambiadores de calor del intercambiador de calor, superficies de intercambiador de calor, estructuras de nido de abeja y catalizadores integrados para sistemas de escape de purificación de aire, almacenamiento de energía térmica, colectores solares, módulos solares para la generación de calor, regulación y accesorios de seguridad para aparatos de gas; asesoría de inversión financiera con respecto a aparatos e instrumentos eléctricos y electrónicos de medición y prueba para el ajuste y preajuste de partes y piezas para máquinas de impresión, máquinas de impresión offset rotativas, máquinas de revestimiento, impresión digital y máquinas de marcado, máquinas para industria gráfica y máquinas para la elaboración ulterior de materia impresa o papel o de plástico o de metal o materiales orgánicos o inorgánicos; asesoría de inversión financiera con respecto a aparatos de prueba eléctricos y electrónicos de medición, aparatos e instrumentos para ajuste y preajuste de partes y piezas para sistemas, equipos, aparatos, filtros, separadores, dispositivos de aspiración y de transporte para la eliminación de polvo con tecnología de aire, retiro de polvo y separación de de aire de las máquinas y habitaciones equipadas con los mismos, filtros de aire, ventiladores, separadores de fibra, compresores de aire y eyectores de aire para las máquinas, dispositivos de recojo, máquinas, equipos y aparatos para la compactación, el llenado y prensado de partículas, retiro de polvo y fibras de máquinas; asesoría de inversión financiera con respecto a la alimentación eléctrica, medida electrónica y verificación de aparatos e instrumentos para el ajuste y preajuste de partes y piezas para máquinas de lacado, máquinas de secado, hornos de secado, cambio de paletas y máquinas de transferencia, máquinas apiladoras, máquinas para manipulación de hojas o chapas, máquinas dispensadoras, aparatos para el tratamiento superficial de metales, máquinas de serigrafía, máquinas de tampografía, máquinas de impresión flexográfica, máquinas de impresión de huecograbado, máquinas de impresión de hojalata, máquinas de estampación en caliente, equipo de estampación en relieve, equipos de transferencia térmica, máquinas fotográficas de impresión, máquinas etiquetadoras, máquinas de grabado, equipos de impresión de tinta a inyección , equipos de señalización láser y equipos de impresión láser; asesoría de inversión financiera con respecto a aparatos e instrumentos eléctricos y electrónicos de medición y prueba para el ajuste y preajuste de partes y piezas para sistemas de tecnología de equipo, equipos de tecnología de aire, sistemas y equipo de aire acondicionado, calefacción, refrigeración, ventilación, desgasificación, humidificación y deshumidificación, sistemas de tratamiento de aire, aparatos de transporte de aire, en particular, ventiladores, compresores, ventiladores y calentadores de aire, enfriadores de aire, filtros de aire y boquillas de cámaras de humidificación; asesoría de inversión financiera con respecto a aparatos e instrumentos de medición y el testeo eléctrico y electrónico para el ajuste y preajuste de partes y piezas para hornos de secado, aparatos de secado, almacenamiento de calor, piedras intercambiadoras de calor y sus partes, en particular recubrimientos con actividad catalítica, cerámica del intercambiador de calor, piedras intercambiadoras de calor, superficies de intercambiador de calor, estructuras de nido de abeja y catalizadores integrados para sistemas de escape de purificación de aire, almacenamiento de energía térmica, colectores solares, módulos solares para la generación de calor, regulación y accesorios de seguridad para los aparatos de gas; asesoría de inversión financiera con respecto a control remoto, control remoto, operación a control remoto, control y/o aparatos de regulación y equipos para palancas de tinta, rodillos de tinta, rodillos de amortiguación, registro de dispositivos de ajuste, para dispositivos para almacenamiento y/o ajuste de rodillos de entintado en unidades de aparatos o de amortiguación y/o cilindros, y dispositivos para limpieza de rodillos en el aparato de tinta o las unidades de amortiguación y/o cilindros y/o cabezas de impresión de tinta a inyección y sistemas de láser, para equipos de corte y/o cilindros de corte, para registros y/o marcas de registro, para ajustes de tensión de banda y/o para el control de calidad a favor o en las máquinas de impresión, máquinas de impresión offset, máquinas de revestimiento, impresión digital y máquinas de marcado, máquinas y aparatos mecánicos para industria gráfica, máquinas y aparatos mecánicos para el tratamiento ulterior de la materia impresa o papel o de plástico o de metal o materiales orgánicos o inorgánicos; asesoría de inversión financiera con respecto a control remoto, control remoto, control remoto, control y/o la regulación de aparatos y equipos para dispositivos para el cambio y/o transporte y/o almacenamiento de planchas de impresión, para aparatos de tinta y/o unidades de amortiguación y/o cilindros de impresión del grupo en grupos de impresión y/o de dispositivos para el temple para aparatos de tinta o unidades de amortiguación y/o cilindros en grupos de impresión de tinta a inyección o cabezales de impresión y sistemas de láser; asesoría de inversión financiera con respecto a control remoto, control remoto, control remoto, control y/o regulación de aparatos y equipos para máquinas de impresión, máquinas de impresión offset rotativas, máquinas de revestimiento, impresión digital y máquinas de marcado, máquinas para la industria gráfica y máquinas para la elaboración ulterior de la materia impresa o papel o de plástico o de metal o materiales orgánicos o inorgánicos; asesoría de inversión financiera con respecto a control remoto, control remoto, control remoto, control y/o aparatos de regulación y equipos para sistemas, equipos, aparatos, filtros, separadores, dispositivos de aspiración y de transporte para la eliminación de polvo con tecnología de aire, limpieza y separación de aire de máquinas y habitaciones equipadas con los mismos, filtros de aire, ventiladores, separadores de fibra, compresores de aire y eyectores de aire para las máquinas, dispositivos de recojo, máquinas, equipos y aparatos para la compactación, el llenado y prensado de partículas, extracción de polvo y fibras de máquinas; asesoría de inversión financiera con respecto a control remoto, control remoto, operación a control remoto,

control y/o aparatos de regulación y equipos para máquinas de lacado, máquinas de secado, hornos de secado, cambio de paletas y máquinas de transferencia, máquinas apiladoras, máquinas para la manipulación de hojas o chapas, máquinas dispensadoras de alimentos, aparatos para el tratamiento superficial de metales, máquinas de serigrafía, máquinas de tampografía, máquinas de impresión flexográfica, máquinas de impresión de huecograbado, máquinas de impresión de hojalata, máquinas de estampación en caliente, equipo de estampación en relieve, equipos de transferencia térmica, máquinas fotográficas de impresión, máquinas etiquetadoras, máquinas de grabado, equipos de impresión de tinta a inyección, equipos de señalización láser y equipos de impresión láser; asesoría de inversión financiera con respecto a control remoto, control remoto, control remoto, control y/o la regulación de aparatos y equipos para sistemas de tecnología de aire, equipos de aire la tecnología, sistemas y equipo de aire acondicionado, calefacción, refrigeración, ventilación, desgasificación, humidificación y deshumidificación, sistemas de tratamiento de aire, aparatos de aire de transporte, en particular, ventiladores, compresores, ventiladores y calentadores de aire, enfriadores de aire, filtros de aire y cámaras de humidificación de la boquilla; asesoría de inversión financiera con respecto a control remoto, control remoto, control remoto, control y/o la regulación de aparatos y equipos para el secado de hornos, aparatos de secado, acumuladores térmicos, intercambiadores de calor y sus partes, en particular los recubrimientos con actividad catalítica, cerámica del intercambiador de calor, piedras intercambiadoras de calor, superficies de intercambiador de calor, estructuras de nido de abeja y catalizadores integrados para sistemas de escape de purificación de aire, almacenamiento de energía térmica, colectores solares, módulos solares para la generación de calor, regulación y accesorios de seguridad para aparatos de gas; gestión de la propiedad, transferencia, alquiler y arrendamiento de bienes inmuebles.



NUMERO DE PUBLICACION

156044

NOMBRE DE LA MARCA

**KBA LATINA**

TIPO DE MARCA

**Marca Servicio**

TIPO DE SIGNO

**Denominación**

NUMERO DE SOLICITUD

**3994 - 2012**

FECHA DE SOLICITUD

**31/07/2012**

NOMBRE DEL TITULAR

**KOENIG & BAUER AKTIENGESELLSCHAFT**

DIRECCION DEL TITULAR

**FRIEDRICH-KÖENIG-STRASSE 4, D-97080 WÜRZBURG,**

PAIS DEL TITULAR

**DE** Alemania

NOMBRE DEL APODERADO

**DR. RAMIRO MORENO BALDIVIESO**

DIRECCION DEL APODERADO

**CALLE CAPITAN RAVELÓ Nº 2366 - ESTUDIO DE ABOGADOS MORENO-BALDIVIESO**

CLASE INTERNACIONAL

**37**

**PRODUCTOS**

Servicios de instalación; instalación, mantenimiento y reparación de máquinas de impresión, máquinas de impresión offset rotativas, máquinas de revestimiento, impresión digital y máquinas de marcado, máquinas para la industria gráfica y máquinas para el procesamiento adicional de productos de imprenta o papel o de plástico o de metal o materiales orgánicos o inorgánicos y sus partes los mismos; instalación, mantenimiento y reparación de sistemas, equipos, aparatos, filtros, separadores, dispositivos de aspiración y de transporte para la eliminación de polvo con tecnología de aire, limpieza y separación de aire de las máquinas y habitaciones equipadas con el mismo, filtros de aire, ventiladores, separadores de fibra, compresores de aire y eyectores de aire de las máquinas, dispositivos de recojo, máquinas, equipos y aparatos para la compactación, el llenado y prensado de partículas, retiro de polvo y fibras de máquinas; instalación, mantenimiento y reparación de máquinas de lacado, máquinas de secado, hornos de secado, máquinas de transferencia y cambio de paletas, máquinas apiladoras, máquinas para la manipulación de alimentos o platos, máquinas expendedoras, aparatos para el tratamiento superficial de metales, máquinas de serigrafía, máquinas de tampografía, máquinas de impresión flexográfica, máquinas de huecograbado, máquinas de imprimir hojalata en láminas, máquinas de estampado en caliente, estampación de equipos, equipos de transferencia térmica, máquinas fotográficas, máquinas de impresión de etiquetado, máquinas de grabado, equipos de impresión de tinta a inyección, marcado de equipos láser y equipos de impresión láser; instalación, mantenimiento y reparación de sistemas de tecnología de aire, equipos de tecnología de aire, aire acondicionado, calefacción, refrigeración, ventilación, desgasificación, sistemas de humidificación y deshumidificación y equipos, sistemas de tratamiento de aire, aparatos de aire de transporte, en particular ventiladores, ventiladores y compresores, calentadores de aire, enfriadores de aire, filtros de aire y boquilla de cámaras de humidificación, instalación, mantenimiento y reparación de hornos de secado, aparato de secado, almacenamiento de calor, intercambiadores de calor y sus partes, en particular recubrimientos catalíticamente activos, cerámica del intercambiador de calor, piedras del intercambiador de calor, de superficies del intercambiador de calor, estructuras alveolares y catalizadores de escape integrados para sistemas de purificación de aire, almacenamiento de energía térmica, colectores solares, módulos solares para la generación de calor, regulación y accesorios de seguridad para aparatos de gas; instalación, mantenimiento y reparación (comprendidos en la clase 37) de dispositivos de procesamiento de datos para preimpresión, de piezas y accesorios para dispositivos de procesamiento de datos para la preimpresión, de dispositivos de procesamiento de datos para la preparación de datos, incluida la preparación continua de datos de impresión, datos variables, incluyendo impresión de base de datos, para la transformación de productos de imprenta, de controles de producción, de piezas y para las interfaces y/o de sus partes o accesorios para la transferencia de datos de dispositivos para transporte y/o almacenamiento de material impreso o de bobinas de papel o de papel o plástico o de metal o materiales orgánicos o inorgánicos para máquinas de impresión, para máquinas de impresión offset, para máquinas y aparatos mecánicos para industria gráfica y para máquinas y aparatos mecánicos para el tratamiento ulterior de la materia impresa o papel o de plástico o de metal o materiales orgánicos o inorgánicos; instalación, mantenimiento y reparación de aparatos electrónicos de regulación, aparatos de control, aparatos de vigilancia, aparatos de control de calidad, aparatos de control de producción, equipos de monitoreo de temperatura y/o controles de tensión de banda, siendo partes o accesorios de máquinas de impresión, máquinas de impresión offset rotativas, máquinas de revestimiento, impresión digital y máquinas de marcado, máquinas para la industria gráfica y máquinas para el procesamiento adicional de productos de imprenta o papel o de plástico o de metal o materiales orgánicos o inorgánicos, es decir, para el transporte, corte, plegado, recojo, recorte, embalaje, recojo, clasificación, vinculante, escaneo, revisando, perforar, pegar, grapar, anudar, el sellado, la encuadernación; instalación, mantenimiento y reparación de aparatos de regulación electrónica, aparatos de control, aparato de vigilancia, aparatos de control de calidad, aparato de control de producción y/o aparatos de vigilancia de la temperatura, partes o accesorios para sistemas, equipos, aparatos, filtros, separadores, de succión y dispositivos transportadores de tecnología de aire para limpieza, eliminación de polvo y separación de aire de las máquinas y habitaciones equipadas con los mismos, filtros de aire, ventiladores, separadores de fibra, compresores de aire y eyectores de aire para máquinas, dispositivos de recojo, máquinas, equipos y aparatos para la compactación, el llenado y prensado de partículas, retiro de polvo y fibras de máquinas; instalación, mantenimiento y reparación de aparatos electrónicos de regulación, aparatos de control, aparatos de vigilancia, aparatos de control de calidad, aparatos de control de producción y/o aparatos de control de la temperatura, siendo partes o accesorios de máquinas, máquinas de lacado de secado, hornos de secado, máquinas de transferencia y cambio de paletas, máquinas de apilamiento, máquinas para manipulación de hojas o chapas, máquinas expendedoras de alimentos, aparatos para el tratamiento superficial de metales, máquinas de serigrafía, máquinas de tampografía, máquinas de impresión flexográfica, máquinas de impresión de huecograbado, máquinas de impresión en hojalata, máquinas de estampación en caliente, equipo de estampación,

equipos de transferencia térmica, máquinas fotográficas de impresión, máquinas de etiquetado, máquinas de grabado, equipos de impresión de tinta a inyección , equipo de señalización láser y equipos de impresión láser; instalación, mantenimiento y reparación de aparatos electrónicos de regulación, aparatos de control, aparatos de vigilancia, aparatos de control de calidad, aparatos de control de producción y/o aparatos de control de la temperatura, siendo partes o accesorios de sistemas de tecnología de aire, equipos de tecnología de aire, sistemas y equipos de aire acondicionado, calefacción , refrigeración, ventilación, desgasificación, humidificación y deshumidificación, sistemas de tratamiento de aire, aparatos de transporte de aire, en particular, ventiladores, compresores, ventiladores y calentadores de aire, enfriadores de aire, filtros de aire y boquillas de cámaras de humidificación; instalación, mantenimiento y reparación de aparatos de regulación electrónica, aparatos de control, aparatos de vigilancia, aparatos de control de calidad, aparatos de control de producción y/o aparatos de control de temperatura, siendo partes o accesorios de hornos de secado, aparatos de secado, almacenamiento de calor, intercambiadores de calor y sus partes, en particular, recubrimientos con actividad catalítica, cerámica, piedras de intercambiadores de calor del intercambiador de calor, superficies del intercambiador de calor, estructuras de nido de abeja y catalizadores integrados para sistemas de escape de purificación de aire, almacenamiento de energía térmica, colectores solares, módulos solares para generación de calor y la regulación y accesorios de seguridad para aparatos de gas; instalación, mantenimiento y reparación de eléctricos y electrónicos de medición y prueba aparatos e instrumentos para el ajuste y preajuste de partes y piezas para máquinas de impresión, máquinas de impresión offset rotativas, máquinas de revestimiento, impresión digital y máquinas de marcado, máquinas para la industria gráfica y máquinas para la elaboración ulterior de la materia impresa o papel o de plástico o de metal o materiales orgánicos o inorgánicos; instalación, mantenimiento y reparación de la medición eléctrica y electrónica y prueba de aparatos e instrumentos para el ajuste y preajuste de partes y piezas para los sistemas, equipos, aparatos, filtros, separadores, dispositivos de aspiración y de transporte para la limpieza de tecnología de aire, eliminación de polvo y separación de aire de máquinas y habitaciones equipadas con los mismos, filtros de aire, ventiladores, separadores de fibra, compresores de aire y eyectores de aire para máquinas, dispositivos de recojo, máquinas, equipos y aparatos para compactación, llenado y prensado de partículas, retiro de polvo y fibras de máquinas; instalación, mantenimiento y reparación de la medición eléctrica y electrónica y prueba de aparatos e instrumentos para ajuste y preajuste de partes y piezas para máquinas de lacado, máquinas de secado, hornos de secado, máquinas de transferencia y cambio de paletas, máquinas apiladoras, máquinas para la manipulación de hojas o chapas, máquinas expendedoras de alimentos, aparatos para el tratamiento superficial de metales, máquinas de serigrafía, máquinas de tampografía, máquinas de impresión flexográfica, máquinas de impresión de huecograbado, máquinas de impresión de hojalata, máquinas de estampación en caliente, equipo de estampación en relieve, equipos de transferencia térmica, máquinas fotográficas de impresión, máquinas etiquetadoras, máquinas de grabado, equipos de impresión de tinta a inyección , equipos de señalización láser y equipos de impresión láser; instalación, mantenimiento y reparación de aparatos e instrumentos eléctricos y electrónicos de medición y prueba para el ajuste y preajuste de partes y piezas para sistemas de tecnología de aire, equipos de tecnología de aire, sistemas y equipo de aire acondicionado, calefacción, refrigeración, ventilación, desgasificación, humidificación y deshumidificación, sistemas de tratamiento de aire, aparatos de transporte de aire, en particular, ventiladores, compresores, ventiladores y calentadores de aire, enfriadores de aire, filtros de aire y boquillas de cámaras de humidificación; instalación, mantenimiento y reparación de aparatos e instrumentos de medición eléctrica y electrónica y prueba para el ajuste y preajuste de partes y piezas para hornos de secado, aparatos de secado, almacenamiento de calor, intercambiadores de calor y sus partes, en particular, recubrimientos con actividad catalítica, cerámica del intercambiador de calor, piedras de intercambiador de calor, superficies de intercambiador de calor, estructuras de nido de abeja y catalizadores integrados para sistemas de escape de purificación de aire, almacenamiento de energía térmica, colectores solares, módulos solares para la generación de calor y regulación y accesorios de seguridad para aparatos de gas; instalación, mantenimiento y reparación de control remoto, control remoto, operaciones a control remoto, control y/o aparatos de regulación y equipos para palancas de la tinta, rodillos de tinta, rodillos de amortiguación, registro de dispositivos de ajuste, dispositivos para el almacenamiento y/o ajuste de rodillos de entintado en el aparato o las unidades de amortiguación y/o cilindros, para los dispositivos para limpieza de los rodillos en el aparato de tinta o unidades de amortiguación y/o cilindros y/o cabezales de impresión de tinta a inyección y sistemas de láser, para equipos de corte y/o cilindros de corte, por registros y/o marcas de registro, para control de tensión de la banda, siendo partes o accesorios de máquinas de impresión, máquinas de impresión offset, máquinas de revestimiento, impresión digital y máquinas de marcado, para máquinas y aparatos mecánicos para la industria gráfica y para máquinas y aparatos mecánicos para el tratamiento posterior de imprenta o papel o de plástico o de metal o materiales orgánicos o inorgánicos; instalación, mantenimiento y reparación de control remoto, control remoto, control remoto, control y/o aparatos de regulación y equipos para dispositivos para el cambio y/o transporte y/o almacenamiento de planchas de impresión, para aparatos de tinta y/o unidades de amortiguación y/o cilindros de impresión del grupo en grupos de impresión y/o para dispositivos para el temple para aparatos de entintado o unidades de amortiguación y/o cilindros en grupos de impresión; instalación, mantenimiento y reparación de control remoto, control remoto, operaciones a control remoto, control y/o aparatos de regulación y equipos para máquinas de impresión, máquinas de impresión offset rotativas, máquinas de revestimiento, impresión digital y máquinas, de marcado, máquinas para la industria gráfica y máquinas para la elaboración ulterior de materia impresa o papel o de plástico o de metal o materiales orgánicos o inorgánicos; instalación, mantenimiento y reparación de control remoto, control remoto, control remoto, control y/o aparatos de regulación y equipos para sistemas, equipos, aparatos, filtros, separadores, dispositivos de aspiración y de transporte para la limpieza con tecnología del aire, eliminación de polvo y separación de aire de máquinas y habitaciones equipadas con los mismos, filtros de aire, ventiladores, separadores de fibra, compresores de aire y eyectores de aire para máquinas, dispositivos de recojo, máquinas, equipos y aparatos para la compactación, llenado y prensado de las partículas, retiro de polvo y fibras de máquinas; instalación, mantenimiento y reparación de control remoto, control remoto, operación a control remoto, control

y/o aparatos de regulación y equipos para máquinas de lacado, máquinas de secado, hornos de secado, máquinas de transferencia y cambio de paletas, máquinas apiladoras, máquinas para manipulación de hojas o chapas, máquinas dispensadoras de alimentos, aparatos para el tratamiento superficial de metales, máquinas de serigrafía, máquinas de tampografía, máquinas de impresión flexográfica, máquinas de impresión de huecograbado, máquinas de impresión en hojalata, máquinas de estampación en caliente, equipo de estampación en relieve, equipos de transferencia térmica, máquinas fotográficas de impresión, máquinas etiquetadoras, máquinas de grabado, equipos de impresión de tinta a inyección, equipos de señalización láser y equipos de impresión láser; instalación, mantenimiento y reparación de control remoto, control remoto, operaciones a control remoto, control y/o aparatos de regulación y equipos para sistemas de tecnología de aire, equipos de tecnología de aire, sistemas y equipo de aire acondicionado, calefacción, refrigeración, ventilación, desgasificación, humidificación y deshumidificación, sistemas de tratamiento de aire, aparatos de transporte de aire, en particular, ventiladores, compresores, ventiladores y calentadores de aire, enfriadores de aire, filtros de aire y boquillas de cámaras de humidificación; instalación, mantenimiento y reparación de control remoto, control remoto, operaciones a control remoto, control y/o regulación de aparatos y equipos para el secado de hornos, aparatos de secado, acumuladores térmicos, intercambiadores de calor y sus partes, en particular los recubrimientos con actividad catalítica, cerámica del intercambiador de calor, piedras de intercambiador de calor, superficies de intercambiador de calor, estructuras de nido de abeja y catalizadores integrados para sistemas de escape de purificación de aire, almacenamiento de energía térmica, colectores solares, módulos solares para generación de calor, regulación y accesorios de seguridad para aparatos de gas; instalación, mantenimiento y reparación de maquinaria; revisión de la maquinaria; funcionamiento de maquinaria durante su instalación; funcionamiento de maquinaria durante el mantenimiento; Alquiler de maquinaria; limpieza de maquinaria; limpieza de máquinas; limpieza de edificios.

NUMERO DE PUBLICACION

**156045**

NOMBRE DE LA MARCA

**A TODO RITMO**

TIPO DE MARCA

**Marca Servicio**

TIPO DE SIGNO

**Denominación**

NUMERO DE SOLICITUD

**3995 - 2012**

FECHA DE SOLICITUD **31/07/2012**

NOMBRE DEL TITULAR

**MILTON FAUSTO GONZALES BENITEZ**

DIRECCION DEL TITULAR

**C./ ANA BARBARA N° 930 Z/ ACHACHICALA**

PAIS DEL TITULAR

**BO** Bolivia

NOMBRE DEL APODERADO

**UNIPERSONAL**

DIRECCION DEL APODERADO

CLASE INTERNACIONAL

**41**

**PRODUCTOS**

Que distinguirá en la Clase 41 de la Clasificación Internacional de Niza los servicios de:

Servicios de entretenimiento; en particular "radio (programas de entretenimiento por) R 0001, 410015; radio y televisión (montaje de programas de) R 0003, 410026; televisión (programas de entretenimiento por) T 0058, 410031" (números de orden ES y números base comprendidos en la Lista alfabética de servicios de la Décima Edición del Clasificador de Niza).

NUMERO DE PUBLICACION

**156046**

NOMBRE DE LA MARCA

**NASOXY**

TIPO DE MARCA

**Marca Producto**

TIPO DE SIGNO

**Denominación**

NUMERO DE SOLICITUD

**4001 - 2012**

FECHA DE SOLICITUD **31/07/2012**

NOMBRE DEL TITULAR

**THE LATIN AMERICA TRADEMARK CORPORATION**

DIRECCION DEL TITULAR

**1er. Piso, Comosa Building, Avenida Samuel Lewis, ciudad de Panamá, Republica de Panamá**

PAIS DEL TITULAR

**PA** Panamá

NOMBRE DEL APODERADO

**Perla Koziner U.**

DIRECCION DEL APODERADO

**Av. José Salmón Ballivián (Los Álamos) No. 322, la Florida, La Paz – Bolivia**

CLASE INTERNACIONAL

**5**

**PRODUCTOS**

Preparaciones farmacéuticas y veterinarias; preparaciones higiénicas y sanitarias para uso médico; alimentos y sustancias dietéticas para uso médico o veterinario, alimentos para bebés; complementos alimenticios para personas y animales; emplastos, material para apósitos; material para empastes e improntas dentales; desinfectantes; preparaciones para eliminar animales dañinos; fungicidas, herbicidas.

NUMERO DE PUBLICACION

**156047**

NOMBRE DE LA MARCA

**CLEAR-NOSE**

TIPO DE MARCA

**Marca Producto**

TIPO DE SIGNO

**Denominación**

NUMERO DE SOLICITUD

**4002 - 2012**

FECHA DE SOLICITUD **31/07/2012**

NOMBRE DEL TITULAR

**THE LATIN AMERICA TRADEMARK CORPORATION**

DIRECCION DEL TITULAR

**1er. Piso, Comosa Building, Avenida Samuel Lewis, ciudad de Panamá, Republica de Panamá**

PAIS DEL TITULAR

**PA** Panamá

NOMBRE DEL APODERADO

**Perla Koziner U.**

DIRECCION DEL APODERADO

**Av. José Salmón Ballivián (Los Álamos) No. 322, la Florida, La Paz – Bolivia.**

CLASE INTERNACIONAL

**5**

**PRODUCTOS**

Preparaciones farmacéuticas y veterinarias; preparaciones higiénicas y sanitarias para uso médico; alimentos y sustancias dietéticas para uso médico o veterinario, alimentos para bebés; complementos alimenticios para personas y animales; emplastos, material para apósitos; material para empastes e improntas dentales; desinfectantes; preparaciones para eliminar animales dañinos; fungicidas, herbicidas.

## SECCION

# 1

## SOLICITADAS

---

### FIGURATIVAS

**DECISION 486 de la Comunidad Andina**  
**Régimen Común sobre Propiedad Industrial**  
**CAPITULO II**  
**Del Procedimiento de Registro**

Artículo 146.- Dentro del plazo de treinta días siguientes a la fecha de la publicación, quien tenga legítimo interés, podrá presentar, por una sola vez, oposición fundamentada que pueda desvirtuar el registro de la marca.

A solicitud de parte, la oficina nacional competente otorgará, por una sola vez un plazo adicional de treinta días para presentar las pruebas que sustenten la oposición.

Las oposiciones temerarias podrán ser sancionadas si así lo disponen las normas nacionales.

No procederán oposiciones contra la solicitud presentada, dentro de los seis meses posteriores al vencimiento del plazo de gracia a que se refiere el artículo 153, si tales oposiciones se basan en marcas que hubieren coexistido con la solicitada.

NUMERO DE PUBLICACION **156048**

NOMBRE DE LA MARCA **MAXMEN**

TIPO DE MARCA **Marca Producto**  
TIPO DE SIGNO **Mixta**

NUMERO DE SOLICITUD **3345 - 2012**  
FECHA DE SOLICITUD **02/07/2012**

NOMBRE DEL TITULAR **SOUTH AMERICAN EXPRESS S.A. (SAE S.A.)**  
DIRECCION DEL TITULAR **AV. ECUADOR No. 2608 - SOPOCACHI**  
PAIS DEL TITULAR **BO** Bolivia

NOMBRE DEL APODERADO **RODRIGO JAVIER GARRÓN BOZO**  
DIRECCION DEL APODERADO **CALLE LOAYZA No. 250. EDIFICIO CASTILLA, PISO 8, OFICINAS 809-810.**

CLASE INTERNACIONAL **10**



**PRODUCTOS**  
Condomes de látex, aparatos, artículos ortopédicos e instrumentos quirúrgicos destinados al órgano de reproducción masculino.

NUMERO DE PUBLICACION **156049**

NOMBRE DE LA MARCA **MAXMEN**

TIPO DE MARCA **Marca Producto**  
TIPO DE SIGNO **Mixta**

NUMERO DE SOLICITUD **3346 - 2012**  
FECHA DE SOLICITUD **02/07/2012**

NOMBRE DEL TITULAR **SOUTH AMERICAN EXPRESS S.A. (SAE S.A.)**  
DIRECCION DEL TITULAR **AV. ECUADOR No. 2608 - SOPOCACHI**  
PAIS DEL TITULAR **BO** Bolivia

NOMBRE DEL APODERADO **RODRIGO JAVIER GARRÓN BOZO**  
DIRECCION DEL APODERADO **AV. ECUADOR No. 2608 - SOPOCACHI**

CLASE INTERNACIONAL **3**



**PRODUCTOS**  
Productos destinados al cuidado del órgano reproductor masculino; cremas, lociones capilares, aceites esenciales.

NUMERO DE PUBLICACION **156050**

NOMBRE DE LA MARCA **ACEITE DE LINAZA NACIONAL  
CARPINTERO ESPECIAL**

TIPO DE MARCA **Marca Producto**  
TIPO DE SIGNO **Mixta**

NUMERO DE SOLICITUD **3348 - 2012**  
FECHA DE SOLICITUD **29/06/2012**

NOMBRE DEL TITULAR **CESAR AUGUSTO GRANDEZ LLANCA**  
DIRECCION DEL TITULAR **Calle Fray Juan de Caxica N° 1274 de Zona Villa  
Concepción, El Alto**  
PAIS DEL TITULAR **PE** Peru

NOMBRE DEL APODERADO **UNIPERSONAL**  
DIRECCION DEL APODERADO

CLASE INTERNACIONAL **2**



**PRODUCTOS**  
ESTE PRODUCTO ES ACEITE ANTIOXIDANTE Y PARA LA CONSERVACIÓN DE LA MADERA.

NUMERO DE PUBLICACION **156051**  
 NOMBRE DE LA MARCA **INFINITI**  
 TIPO DE MARCA **Marca Servicio**  
 TIPO DE SIGNO **Mixta**  
 NUMERO DE SOLICITUD **3350 - 2012**  
 FECHA DE SOLICITUD **02/07/2012**  
 NOMBRE DEL TITULAR **NISSAN JIDOSHA KABUSHIKI KAISHA (NISSAN MOTOR CO., LTD.)**  
 DIRECCION DEL TITULAR **No. 2 Takaracho, Kanagawa-Ku, Yokohama-Shi, Kanagawa-Ken**  
 PAIS DEL TITULAR **JP Japon**  
 NOMBRE DEL APODERADO **YOLANDA VALENCIA T.**  
 DIRECCION DEL APODERADO **ARCE 2618, EDIFICIO COLUMBIA, 201**  
 CLASE INTERNACIONAL **36**

**I N F I N I T I**

**PRODUCTOS**

SERVICIOS FINANCIEROS INCLUYENDO SERVICIOS DE FINANZAS RELACIONADOS CON AUTOMOBILES, PRESTAMOS, ARRIENDOS, PARA CONTRATAR COMPRAS A COMISION, PRESTAMOS DE HIPOTECA DE CASAS, PRESTAMOS DE CAPITAL OPERATIVO, ARRIENDO DE EQUIPO, COMPRA Y VENTA DE FIANZAS DE BIENES RESPALDADOS (ABS) E INGRESOS DE CONTABILIDAD; VENTAS Y AVALAR SEGUROS; TODOS LOS SERVICIOS ANTES MENCIONADOS EXCLUYEN SERVICIOS DE TARJETAS DE CREDITO; SERVICIOS DE TARJETAS DE DEBITO, Y SERVICIOS RELACIONADOS CON PAGOS.

NUMERO DE PUBLICACION **156052**  
 NOMBRE DE LA MARCA **sexo moda politica Conexion**  
 TIPO DE MARCA **Marca Producto**  
 TIPO DE SIGNO **Mixta**  
 NUMERO DE SOLICITUD **3351 - 2012**  
 FECHA DE SOLICITUD **29/06/2012**  
 NOMBRE DEL TITULAR **Mahatma Ybrahim Mucarzel Moreno**  
 DIRECCION DEL TITULAR **Calle Igmiri # 610 - Barrio Urbari.**  
 PAIS DEL TITULAR **BO Bolivia**  
 NOMBRE DEL APODERADO **UNIPERSONAL**  
 DIRECCION DEL APODERADO  
 CLASE INTERNACIONAL **16**

**SEXO MODA POLITICA**  
**CONEXION**

**PRODUCTOS**

revista.

NUMERO DE PUBLICACION

156053

NOMBRE DE LA MARCA

**BIOTECNOLOGIA ALIMENTARIA  
BIOTAL S.R.L**



TIPO DE MARCA  
TIPO DE SIGNO

**Nombre Comercial  
Mixta**

NUMERO DE SOLICITUD  
FECHA DE SOLICITUD

**3352 - 2012  
02/07/2012**

NOMBRE DEL TITULAR  
DIRECCION DEL TITULAR  
PAIS DEL TITULAR

**BIOTECNOLOGÍA ALIMENTARIA BIOTAL S.R.L  
AV. PEDRO RIVERO N° 3180  
BO Bolivia**

NOMBRE DEL APODERADO  
DIRECCION DEL APODERADO

**DIEGO SALCES DURÁN  
CALLE IRIPITÍ N° 2114**

CLASE INTERNACIONAL

**7**

**PRODUCTOS**

Maquinas y maquinas herramientas; motores (excepto motores para vehiculos terrestres); acoplamientos y elementos de transmision (excepto para vehiculos terrestres); instrumentos agricolas que no sean accionados manualmente; incubadoras de huevos.

NUMERO DE PUBLICACION

156054

NOMBRE DE LA MARCA

**Camuss**

TIPO DE MARCA  
TIPO DE SIGNO

**Marca Producto  
Mixta**

NUMERO DE SOLICITUD  
FECHA DE SOLICITUD

**3353 - 2012  
27/06/2012**

NOMBRE DEL TITULAR  
DIRECCION DEL TITULAR  
PAIS DEL TITULAR

**Asuncion Musso Vega vda. de Campero  
Tucuyan sin numero Cochabamba  
BO Bolivia**

NOMBRE DEL APODERADO  
DIRECCION DEL APODERADO

**UNIPERSONAL**

CLASE INTERNACIONAL

**33**

**PRODUCTOS**

Bebidas alcohólicas (excepto cerveza).





NUMERO DE PUBLICACION **156055**

NOMBRE DE LA MARCA **KAESER COMPRESORES**

TIPO DE MARCA **Marca Producto**  
TIPO DE SIGNO **Mixta**

NUMERO DE SOLICITUD **3356 - 2012**  
FECHA DE SOLICITUD **03/07/2012**

NOMBRE DEL TITULAR **KAESER KOMPRESSOREN AG**  
DIRECCION DEL TITULAR **Carl-Kaeser-Strasse 26 96450 Coburg, Alemania.**  
PAIS DEL TITULAR **DE** Alemania

NOMBRE DEL APODERADO **Pilar Soruco Etcheverry.**  
DIRECCION DEL APODERADO **Edificio Hansa, Piso 13, Oficina N° 4.**

CLASE INTERNACIONAL **7**



**PRODUCTOS**

Aparatos y maquinarias motorizadas para la generación de aire comprimido, aspiración y flujo de aire, principalmente, compresores de aire, sopladores y bombas de aspiración. Compresores de aire, principalmente, compresores portátiles; Repuestos para compresores de aire establecidos en la clase 7, incluyendo unidades de compresión de tornillos centrales; Repuestos de sopladores y bombas de aspiración establecidos en la clase 7, incluyendo unidades sopladoras de lóbulo giratorio central; Repuestos de maquinaria, principalmente, enfriadores posteriores e intermedios como partes de los compresores e instalaciones de compresión, así como de sopladores e instalaciones de soplado; Repuestos de maquinaria, principalmente, separadores de agua y aceite para compresores e instalaciones de compresión, así como sopladores e instalaciones de soplado; Repuestos de maquinaria, principalmente, filtros de aire y adsorbedores de aire como partes de compresores e instalaciones de compresión, así como de sopladores e instalaciones de soplado; Repuestos de máquinas, principalmente, unidades de tratamiento de condensación, principalmente filtros de agua; Repuestos de maquinaria, principalmente, condensadores de aires; Repuestos de maquinaria, principalmente, tanques de presión y diafragmas para bombas; Repuestos de maquinaria, principalmente, desaireadores; Repuestos para máquinas, principalmente, válvulas de presión, reguladores de presión, reductores de presión; Controles neumáticos para máquinas y motores; Motores eléctricos para máquinas; Reguladores de velocidad para máquinas y motores; Herramientas de potencia operadas con aire, principalmente, llaves de impacto, llaves de trinquete, desatornilladores, desatornilladores de trinquete, rectificadores de matriz, lijadoras, lijadoras orbitales, lijadoras de bloque orbital, lijadoras de banda, ribeteadores de aire, sierras para metal, sierras para carrocería de automóviles, aguja-escaladores, grabadores, cinceladores, martillos neumáticos, pistolas de aire comprimido, pistolas rociadoras, pistolas para lavado de autos, pistolas de cartucho, pistolas para lijar con arena; Partes de herramientas para máquinas; Partes para herramientas eléctricas, principalmente, cinces y perforadores eléctricos; Barras de extensión para herramientas eléctricas; Extensiones para herramientas eléctricas; Pistolas rociadoras de pintura; Estaciones para rociar pintura que comprendan bombas, controladores de bombas, boquillas, tuberías y válvulas; comprendidos en la Clase 7 de la Clasificación Internacional en vigencia.

NUMERO DE PUBLICACION **156056**

NOMBRE DE LA MARCA **LIBRERIAS AGENCIA MODERNA**  
**Acompañando tu lectura...desde 1924!**

TIPO DE MARCA **Marca Producto**  
TIPO DE SIGNO **Mixta**

NUMERO DE SOLICITUD **3365 - 2012**  
FECHA DE SOLICITUD **03/07/2012**

NOMBRE DEL TITULAR **Luis Antonio Gonzalez Pozo**  
DIRECCION DEL TITULAR **Sanchez Lima esq. Aspiazu - Edificio Orion dpto. 203**  
PAIS DEL TITULAR **BO** Bolivia

NOMBRE DEL APODERADO **UNIPERSONAL**  
DIRECCION DEL APODERADO

CLASE INTERNACIONAL **16**



**PRODUCTOS**

Libros;Revistas;articulos de oficina;Papeleria.

NUMERO DE PUBLICACION **156057**

NOMBRE DE LA MARCA **YAPA Y ALGO MÁS**

TIPO DE MARCA **Marca Producto**  
TIPO DE SIGNO **Mixta**

NUMERO DE SOLICITUD **3373 - 2012**  
FECHA DE SOLICITUD **04/07/2012**

NOMBRE DEL TITULAR **MARIA ALEJANDRA ORDOÑEZ BERRIOS**  
DIRECCION DEL TITULAR **C. CAP. ECHEVERRIA N° 221, ZONA SAN SEBASTIAN**

PAIS DEL TITULAR **BO** Bolivia

NOMBRE DEL APODERADO **UNIPERSONAL**  
DIRECCION DEL APODERADO

CLASE INTERNACIONAL **16**

**PRODUCTOS**  
PRODUCTOS DE PAPEL (REVISTA).



NUMERO DE PUBLICACION **156058**

NOMBRE DE LA MARCA **MERENGUE FRUTILLA**

TIPO DE MARCA **Marca Producto**  
TIPO DE SIGNO **Mixta**

NUMERO DE SOLICITUD **3393 - 2012**  
FECHA DE SOLICITUD **03/07/2012**

NOMBRE DEL TITULAR **PASTELERIA FRIDOLIN S.A.**  
DIRECCION DEL TITULAR **CALLE FLORIDA N° 645**  
PAIS DEL TITULAR **BO** Bolivia

NOMBRE DEL APODERADO **MARISA ITATI SIERRA DE AÑEZ**  
DIRECCION DEL APODERADO **CALLE FLORIDA N° 645**

CLASE INTERNACIONAL **30**

**PRODUCTOS**  
TORTA.



NUMERO DE PUBLICACION **156059**

NOMBRE DE LA MARCA **ROSA BLANCA**

TIPO DE MARCA **Marca Producto**  
TIPO DE SIGNO **Mixta**

NUMERO DE SOLICITUD **3394 - 2012**  
FECHA DE SOLICITUD **03/07/2012**

NOMBRE DEL TITULAR **PASTELERIA FRIDOLIN S.A.**  
DIRECCION DEL TITULAR **CALLE FLORIDA N° 645**  
PAIS DEL TITULAR **BO** Bolivia

NOMBRE DEL APODERADO **MARISA ITATI SIERRA DE AÑEZ**  
DIRECCION DEL APODERADO **CALLE FLORIDA N° 645**

CLASE INTERNACIONAL **30**

**PRODUCTOS**  
TORTA.



NUMERO DE PUBLICACION **156060**

NOMBRE DE LA MARCA **ROSA NEGRA**

TIPO DE MARCA **Marca Producto**  
TIPO DE SIGNO **Mixta**

NUMERO DE SOLICITUD **3395 - 2012**  
FECHA DE SOLICITUD **03/07/2012**

NOMBRE DEL TITULAR **PATELERIA FRIDOLIN S.A.**  
DIRECCION DEL TITULAR **CALLE FLORIDA N° 645**  
PAIS DEL TITULAR **BO** Bolivia

NOMBRE DEL APODERADO **MARISA ITATI SIERRA DE AÑEZ**  
DIRECCION DEL APODERADO **CALLE FLORIDA N° 645**

CLASE INTERNACIONAL **30**

**PRODUCTOS**  
TORTA.



NUMERO DE PUBLICACION **156061**

NOMBRE DE LA MARCA **Bolsas ecológicas 4-R**

TIPO DE MARCA **Marca Producto**  
TIPO DE SIGNO **Mixta**

NUMERO DE SOLICITUD **3396 - 2012**  
FECHA DE SOLICITUD **03/07/2012**

NOMBRE DEL TITULAR **Martha Roca Justiniano**  
DIRECCION DEL TITULAR **Urbanización Palma Verde calle 2 sur casa 7, segunda cuadra.**  
PAIS DEL TITULAR **BO** Bolivia

NOMBRE DEL APODERADO **UNIPERSONAL**  
DIRECCION DEL APODERADO

CLASE INTERNACIONAL **22**

**PRODUCTOS**  
Bolsas de tela.



NUMERO DE PUBLICACION **156062**

NOMBRE DE LA MARCA **JH JIA HUA**

TIPO DE MARCA **Marca Producto**  
TIPO DE SIGNO **Mixta**

NUMERO DE SOLICITUD **3397 - 2012**  
FECHA DE SOLICITUD **05/07/2012**

NOMBRE DEL TITULAR **ESCAPE GLOBAL S.R.L.**  
DIRECCION DEL TITULAR **Avda. Corrientes 2548, Piso 1º, Depto. C, C1046AAQ Buenos Aires, Argentina**  
PAIS DEL TITULAR **AR** Argentina

NOMBRE DEL APODERADO **Alejandra Bernal Mercado**  
DIRECCION DEL APODERADO **Calle Federico Zuazo No. 1598, Edificio Park Inn, Piso 11, La Paz, Bolivia**

CLASE INTERNACIONAL **25**

**PRODUCTOS**  
Calzado deportivo, zapatos, sandalias, pantuflas, medias, ropa interior, buzos, sweaters, indumentaria deportiva y trajes de baño.



NUMERO DE PUBLICACION

156063

NOMBRE DE LA MARCA

**BOLIVIAN AUTO MOTORS**

TIPO DE MARCA  
TIPO DE SIGNO

**Marca Servicio**  
**Mixta**

NUMERO DE SOLICITUD  
FECHA DE SOLICITUD

**3489 - 2012**  
**05/07/2012**

NOMBRE DEL TITULAR  
DIRECCION DEL TITULAR  
PAIS DEL TITULAR

**SOCIEDAD SUD AMERICANA RENT A CAR SRL**  
**SANTA CRUZ**  
**BO** Bolivia

NOMBRE DEL APODERADO  
DIRECCION DEL APODERADO

**Luis F. Canedo M. y Carmen R. Rappu E.**  
**Av. Mariscal Santa Cruz, Edif. Cámara de Comercio 10th floor Suite 1012 La Paz -**  
**Bolivia**

CLASE INTERNACIONAL

**35**

**PRODUCTOS**

Publicidad; gestión de negocios comerciales; administración comercial; trabajos de oficina incluyendo la renta de vehículos

The logo for Bolivian Auto Motors features the brand name in a stylized, cursive script font.

NUMERO DE PUBLICACION

156064

NOMBRE DE LA MARCA

**ROSAL**

TIPO DE MARCA  
TIPO DE SIGNO

**Marca Producto**  
**Mixta**

NUMERO DE SOLICITUD  
FECHA DE SOLICITUD

**3495 - 2012**  
**05/07/2012**

NOMBRE DEL TITULAR  
DIRECCION DEL TITULAR

**GRAND BAY INTERNATIONAL A.V.V.**  
**WATAPANASTRAAT 7, PONTÓN, ORANJESTAD,**  
**ARUBA**

PAIS DEL TITULAR

**AW** Aruba

NOMBRE DEL APODERADO  
DIRECCION DEL APODERADO

**MARTHA LANDIVAR GANTIER**  
**Av. Arce 2618, Edif. Columbia, Piso 8 Of. 802**

CLASE INTERNACIONAL

**16**

**PRODUCTOS**

Toallas de papel para cocina.



NUMERO DE PUBLICACION

156065

NOMBRE DE LA MARCA

**SELECTA**

TIPO DE MARCA  
TIPO DE SIGNO

**Marca Producto**  
**Mixta**

NUMERO DE SOLICITUD  
FECHA DE SOLICITUD

**3497 - 2012**  
**05/07/2012**

NOMBRE DEL TITULAR  
DIRECCION DEL TITULAR

**DUAS RODAS INDUSTRIAL LTDA.**  
**Rua Rodolfo Hufenüssler, 755 Jaraguá do Sul -**  
**Santa Catarina, Brasil**

PAIS DEL TITULAR

**BR** Brasil

NOMBRE DEL APODERADO  
DIRECCION DEL APODERADO

**MARTHA LANDIVAR GANTIER**  
**Av. Arce 2618, Edif. Columbia, Piso 8 Of. 802**

CLASE INTERNACIONAL

**30**

**PRODUCTOS**

Ingredientes para hacer helado, a citar, polvo para preparar helado, mezclas en polvo para espesar helado y acompañamientos (toppings) para helado (preparaciones de coberturas para helado) y saborizantes (otros que no sean aceites esenciales) para helado; ingredientes para hacer tortas, a citar, polvo para tortas, saborizantes para tortas (excepto aceites esenciales) y preparaciones de coberturas para tortas.

The SELECTA logo features the brand name in a bold, blue, sans-serif font.

NUMERO DE PUBLICACION **156066**

NOMBRE DE LA MARCA **SELECTA**

TIPO DE MARCA **Marca Producto**  
TIPO DE SIGNO **Mixta**

NUMERO DE SOLICITUD **3498 - 2012**  
FECHA DE SOLICITUD **05/07/2012**

NOMBRE DEL TITULAR **DUAS RODAS INDUSTRIAL LTDA.**  
DIRECCION DEL TITULAR **Rua Rodolfo Hufenüssler, 755 Jaraguá do Sul - Santa Catarina, Brasil**

PAIS DEL TITULAR **BR** Brasil

NOMBRE DEL APODERADO **MARTHA LANDIVAR GANTIER**  
DIRECCION DEL APODERADO **Av. Arce 2618, Edif. Columbia, Piso 8 Of. 802**

CLASE INTERNACIONAL **30**

**Selecta**

**PRODUCTOS**

Ingredientes para hacer helado, a citar, polvo para preparar helado, mezclas en polvo para espesar helado y acompañamientos (toppings) para helado (preparaciones de coberturas para helado) y saborizantes (otros que no sean aceites esenciales) para helado; ingredientes para hacer tortas, a citar, polvo para tortas, saborizantes para tortas (excepto aceites esenciales) y preparaciones de coberturas para tortas.

NUMERO DE PUBLICACION **156067**

NOMBRE DE LA MARCA **RINODEFENSOR**

TIPO DE MARCA **Marca Producto**  
TIPO DE SIGNO **Mixta**

NUMERO DE SOLICITUD **3510 - 2012**  
FECHA DE SOLICITUD **05/07/2012**

NOMBRE DEL TITULAR **LABORATORIOS CRESPAL SA.**  
DIRECCION DEL TITULAR **Calle Nicolás Acosta No. 784.**  
PAIS DEL TITULAR **BO** Bolivia

NOMBRE DEL APODERADO **JOSIP JOHANS LINO EGUINO**  
DIRECCION DEL APODERADO **C. Potosí esq. Colón No. 1315 Planta Alta**

CLASE INTERNACIONAL **5**

**Rinodefensor**

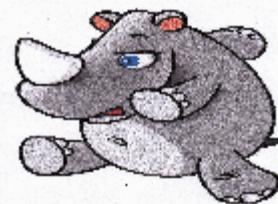

**PRODUCTOS**

Productos para la medicina humana.

NUMERO DE PUBLICACION **156068**

NOMBRE DE LA MARCA **ELASTIGECO**

TIPO DE MARCA **Marca Producto**  
TIPO DE SIGNO **Mixta**

NUMERO DE SOLICITUD **3511 - 2012**  
FECHA DE SOLICITUD **05/07/2012**

NOMBRE DEL TITULAR **LABORATORIOS CRESPAL SA.**  
DIRECCION DEL TITULAR **Calle Nicolás Acosta No. 784**  
PAIS DEL TITULAR **BO** Bolivia

NOMBRE DEL APODERADO **JOSIP JOHANS LINO EGUINO**  
DIRECCION DEL APODERADO **C. Potosí esq. Colón No. 1315**

CLASE INTERNACIONAL **5**

**Elastigeco**



**PRODUCTOS**

Productos para la medicina humana.

NUMERO DE PUBLICACION **156069**  
NOMBRE DE LA MARCA **LARGUIRAFA**  
TIPO DE MARCA **Marca Producto**  
TIPO DE SIGNO **Mixta**  
NUMERO DE SOLICITUD **3512 - 2012**  
FECHA DE SOLICITUD **05/07/2012**  
NOMBRE DEL TITULAR **LABORATORIOS CRESPAL S.A.**  
DIRECCION DEL TITULAR **Calle Nicolás Acosta No. 784**  
PAIS DEL TITULAR **BO Bolivia**  
NOMBRE DEL APODERADO **JOSIP JOHANS LINO EGUINO**  
DIRECCION DEL APODERADO **C. Potosí esq. Colóno No. 1315 Planta alta**  
CLASE INTERNACIONAL **5**



**PRODUCTOS**  
Productos para la medicina humana.

NUMERO DE PUBLICACION **156070**  
NOMBRE DE LA MARCA **REBELDES DEL AMOR**  
TIPO DE MARCA **Marca Servicio**  
TIPO DE SIGNO **Mixta**  
NUMERO DE SOLICITUD **3513 - 2012**  
FECHA DE SOLICITUD **04/07/2012**  
NOMBRE DEL TITULAR **Jony Ticona Clares**  
DIRECCION DEL TITULAR **Calle/ 5 N°1030 Zona 23 de Marzo**  
PAIS DEL TITULAR **BO Bolivia**  
NOMBRE DEL APODERADO **UNIPERSONAL**  
DIRECCION DEL APODERADO  
CLASE INTERNACIONAL **41**



**PRODUCTOS**  
Educacion, Capasitacion, Entretenimiento, Actividades Deportivas y Culturales

NUMERO DE PUBLICACION **156071**  
NOMBRE DE LA MARCA **DISEÑO**  
TIPO DE MARCA **Marca Producto**  
TIPO DE SIGNO **Figurativa**  
NUMERO DE SOLICITUD **3515 - 2012**  
FECHA DE SOLICITUD **06/07/2012**  
NOMBRE DEL TITULAR **CHINA FIRST PENCIL CO., LTD.**  
DIRECCION DEL TITULAR **N° 1295 Chuan Qiao Road, Jin Qiao Export Processing Zone, Pu Dong, Shangai, P.R.**  
PAIS DEL TITULAR **CN China**  
NOMBRE DEL APODERADO **Pilar Soruco Etcheverry.**  
DIRECCION DEL APODERADO **Edificio Hansa, Piso 13, Oficina N° 4.**  
CLASE INTERNACIONAL **16**



**PRODUCTOS**  
Lápices; máquinas sacapuntas; lápices de dibujo, lápices heliográficos; lápices de colores de mina, lápices para pizarras; plumas y bolígrafos para escribir; artículos para escribir; porta lápices y sacapuntas; gomas de borrar; comprendidos en la Clase 16 de la Clasificación Internacional en vigencia.



NUMERO DE PUBLICACION

156072

NOMBRE DE LA MARCA

**DISEÑO TRIDIMENSIONAL**

TIPO DE MARCA  
TIPO DE SIGNO

**Marca Producto**  
**Tridimensional**

NUMERO DE SOLICITUD  
FECHA DE SOLICITUD

**3517 - 2012**  
**06/07/2012**

NOMBRE DEL TITULAR  
DIRECCION DEL TITULAR

**ASTRIX S.A.**  
**Av. Blanco Galindo Km 6.9, Cochabamba -**  
**Bolivia**

PAIS DEL TITULAR

**BO** Bolivia

NOMBRE DEL APODERADO  
DIRECCION DEL APODERADO

**Pilar Salazar G.**  
**Av. José Salmón Ballivián (Los Álamos) N° 322, La Florida, La Paz - Bolivia**

CLASE INTERNACIONAL

**3**

**PRODUCTOS**

Preparaciones para blanquear y otras sustancias para lavar la ropa; preparaciones para limpiar, pulir, desengrasar y raspar; jabones; productos de perfumería, aceites esenciales, cosméticos, lociones capilares; dentífricos.

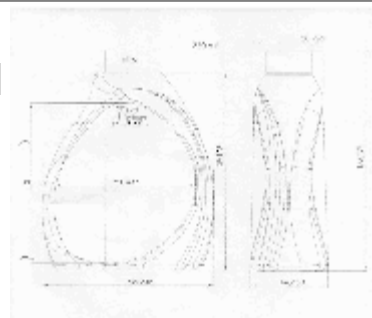

NUMERO DE PUBLICACION

156073

NOMBRE DE LA MARCA

**MG MARKEN marketing & logística**

TIPO DE MARCA  
TIPO DE SIGNO

**Marca Servicio**  
**Mixta**

NUMERO DE SOLICITUD  
FECHA DE SOLICITUD

**3518 - 2012**  
**06/07/2012**

NOMBRE DEL TITULAR  
DIRECCION DEL TITULAR  
PAIS DEL TITULAR

**MONICA RUTH GOSALVEZ SARAVIA**  
**Calle 4 No. 2007 Zona Irpavi, La Paz - Bolivia**  
**BO** Bolivia

NOMBRE DEL APODERADO  
DIRECCION DEL APODERADO

**CAROLINA AGUIRRE U.**  
**Av. José Salmón Ballivián (Los Álamos) No. 322, la Florida, La Paz - Bolivia**

CLASE INTERNACIONAL

**35**

**PRODUCTOS**

publicidad, gestión de negocios comerciales, administración comercial, trabajos de oficina, principalmente servicios integrales de marketing.



NUMERO DE PUBLICACION

156074

NOMBRE DE LA MARCA

**QUANTUM BOLIVIANA DE**  
**TECNOLOGÍA**

TIPO DE MARCA  
TIPO DE SIGNO

**Marca Servicio**  
**Mixta**

NUMERO DE SOLICITUD  
FECHA DE SOLICITUD

**3525 - 2012**  
**06/07/2012**

NOMBRE DEL TITULAR  
DIRECCION DEL TITULAR  
PAIS DEL TITULAR

**QUANTUM BOLIVIANA DE TECNOLOGÍA S.R.L.**  
**C. Potosí esq. Colón No. 1315 planta alta**  
**BO** Bolivia

NOMBRE DEL APODERADO  
DIRECCION DEL APODERADO

**FELIPE SANDY RIVERO**  
**C. potosi esq. colóno No. 1315 planta alta**

CLASE INTERNACIONAL

**45**

**PRODUCTOS**

SERVICIOS DE SEGURIDAD PARA LA PROTECCIÓN DE BIENES Y DE PERSONAS; SERVICIOS PERSONALES Y SOCIALES DESTINADOS A SATISFACER NECESIDADES INDIVIDUALES; VIGILANCIA DE ALARMAS DE SEGURIDAD.



NUMERO DE PUBLICACION

156075

NOMBRE DE LA MARCA

TECNOLED

TIPO DE MARCA  
TIPO DE SIGNO

Marca Producto  
Mixta



NUMERO DE SOLICITUD  
FECHA DE SOLICITUD

3528 - 2012  
06/07/2012

NOMBRE DEL TITULAR  
DIRECCION DEL TITULAR

TECNOLED S.R.L.  
Viador Pinto, N° 48, Zona Equipetrol Norte, Santa Cruz de la Sierra.

PAIS DEL TITULAR

BO Bolivia

NOMBRE DEL APODERADO  
DIRECCION DEL APODERADO

FERNANDO CIRO HERRERA GUTIERREZ  
Viador Pinto, N° 48, Zona Equipetrol Norte, Santa Cruz de la Sierra.

CLASE INTERNACIONAL

11

**PRODUCTOS**

Aparatos para alumbrar, bombillas, bombillas de alumbrado, focos, focos eléctricos, lámparas, calentar, producir vapor, de cocción (cocina), refrigerar, secar, ventilar, suministrar agua y para propósitos sanitarios.

NUMERO DE PUBLICACION

156076

NOMBRE DE LA MARCA

TECNOLED

TIPO DE MARCA  
TIPO DE SIGNO

Marca Servicio  
Mixta



NUMERO DE SOLICITUD  
FECHA DE SOLICITUD

3529 - 2012  
06/07/2012

NOMBRE DEL TITULAR  
DIRECCION DEL TITULAR

TECNOLED S.R.L.  
Viador Pinto, N° 48, Zona Equipetrol Norte, Santa Cruz de la Sierra.

PAIS DEL TITULAR

BO Bolivia

NOMBRE DEL APODERADO  
DIRECCION DEL APODERADO

FERNANDO CIRO HERRERA GUTIERREZ  
Viador Pinto, N° 48, Zona Equipetrol Norte, Santa Cruz de la Sierra.

CLASE INTERNACIONAL

35

**PRODUCTOS**

Publicidad; dirección de negocios; administración de negocios; trabajos de oficina.

NUMERO DE PUBLICACION

156077

NOMBRE DE LA MARCA

SIGNOS BAND

TIPO DE MARCA  
TIPO DE SIGNO

Marca Servicio  
Mixta



NUMERO DE SOLICITUD  
FECHA DE SOLICITUD

3535 - 2012  
03/07/2012

NOMBRE DEL TITULAR  
DIRECCION DEL TITULAR  
PAIS DEL TITULAR

EFRAIN COLQUE BALDERRAMA  
C/9 DE DICIEMBRE-CLIZA  
BO Bolivia

NOMBRE DEL APODERADO  
DIRECCION DEL APODERADO

UNIPERSONAL

CLASE INTERNACIONAL

41

**PRODUCTOS**

Educacion; Formacion; Servicio de Entretenimiento; Actividades Deportivas y Culturales.



NUMERO DE PUBLICACION **156078**  
NOMBRE DE LA MARCA **APMACRUZ**  
TIPO DE MARCA **Marca Servicio**  
TIPO DE SIGNO **Mixta**  
NUMERO DE SOLICITUD **3540 - 2012**  
FECHA DE SOLICITUD **06/07/2012**  
NOMBRE DEL TITULAR **ASOCIACIÓN CIVIL APMACRUZ**  
DIRECCION DEL TITULAR **URBANIZACIÓN LAS MISIONES**  
PAIS DEL TITULAR **BO** Bolivia  
NOMBRE DEL APODERADO **YULY MARLETH BANEGAS PEREZ**  
DIRECCION DEL APODERADO **URBANIZACIÓN LAS MISIONES**  
CLASE INTERNACIONAL **35**



**PRODUCTOS**  
GESTIÓN DE NEGOCIOS COMERCIALES.

NUMERO DE PUBLICACION **156079**  
NOMBRE DE LA MARCA **Editorial Conexión**  
TIPO DE MARCA **Marca Servicio**  
TIPO DE SIGNO **Mixta**  
NUMERO DE SOLICITUD **3543 - 2012**  
FECHA DE SOLICITUD **04/07/2012**  
NOMBRE DEL TITULAR **Zenón Efrain Fernández Alvarado**  
DIRECCION DEL TITULAR **B/Copacabana C/2 N°6 Zona Plan 3000**  
PAIS DEL TITULAR **BO** Bolivia  
NOMBRE DEL APODERADO **UNIPERSONAL**  
DIRECCION DEL APODERADO  
CLASE INTERNACIONAL **41**



**PRODUCTOS**  
Educación  
Formación  
Actividades culturales  
Prestación de servicios al público de obras literarias con fines culturales o educativos.

NUMERO DE PUBLICACION **156080**  
NOMBRE DE LA MARCA **CHACALTAYA**  
TIPO DE MARCA **Marca Servicio**  
TIPO DE SIGNO **Mixta**  
NUMERO DE SOLICITUD **3544 - 2012**  
FECHA DE SOLICITUD **09/07/2012**  
NOMBRE DEL TITULAR **MARIA DEL CARMEN LARICO FERNANDEZ**  
DIRECCION DEL TITULAR **PISAGUA N° 742**  
PAIS DEL TITULAR **BO** Bolivia  
NOMBRE DEL APODERADO **UNIPERSONAL**  
DIRECCION DEL APODERADO  
CLASE INTERNACIONAL **38**



**PRODUCTOS**  
TELECOMUNICACIONES.

NUMERO DE PUBLICACION **156081**

NOMBRE DE LA MARCA **CHACALTAYA**

TIPO DE MARCA **Marca Servicio**  
TIPO DE SIGNO **Mixta**

NUMERO DE SOLICITUD **3545 - 2012**  
FECHA DE SOLICITUD **09/07/2012**

NOMBRE DEL TITULAR **MARIA DEL CARMEN LARICO FERNANDEZ**  
DIRECCION DEL TITULAR **PISAGUA N° 742**  
PAIS DEL TITULAR **BO** Bolivia

NOMBRE DEL APODERADO **UNIPERSONAL**  
DIRECCION DEL APODERADO

CLASE INTERNACIONAL **35**



**PRODUCTOS**  
PUBLICIDAD, GESTION DE NEGOCIOS COMERCIALES, ADMINSTRACION COMERCIAL Y TRABAJOS DE OFICINA.

NUMERO DE PUBLICACION **156082**

NOMBRE DE LA MARCA **DISEÑO DE ETIQUETA**

TIPO DE MARCA **Marca Producto**  
TIPO DE SIGNO **Figurativa**

NUMERO DE SOLICITUD **3550 - 2012**  
FECHA DE SOLICITUD **09/07/2012**

NOMBRE DEL TITULAR **FRANCISO ANDRÉS HERRERA**  
DIRECCION DEL TITULAR **AV. CRISTO REDENTOR KM. 7 1/2**  
PAIS DEL TITULAR **BO** Bolivia

NOMBRE DEL APODERADO **ROSSIO EVANGELINA ROJAS SANDOVAL**  
DIRECCION DEL APODERADO **CALLE 2 NO. 8350 PISO 9 OFICINA 4 ZONA CALACOTO**

CLASE INTERNACIONAL **29**



**PRODUCTOS**  
Semillitas de girasol en conserva tostadas y saladas.

NUMERO DE PUBLICACION **156083**

NOMBRE DE LA MARCA **" VIVE 100% "**

TIPO DE MARCA **Marca Producto**  
TIPO DE SIGNO **Mixta**

NUMERO DE SOLICITUD **3558 - 2012**  
FECHA DE SOLICITUD **09/07/2012**

NOMBRE DEL TITULAR **QUALA INC.**  
DIRECCION DEL TITULAR **Road Town, Tortola, Islas Vírgenes Británicas, Reino Unido.**  
PAIS DEL TITULAR **GB** Reino Unido, Gran Bretaña, Inglaterra

NOMBRE DEL APODERADO **Señor PAULO RODRIGO BERMÚDEZ DURÁN - Abogado**  
DIRECCION DEL APODERADO **Edificio Alfa Centauro (N° 73), dpto. 2-C, Achumani, Sector San Ramón - La Paz - Estado Plurinacional de Bolivia.**

CLASE INTERNACIONAL **32**



**PRODUCTOS**  
CERVEZAS; AGUAS MINERALES Y GASEOSAS, Y OTRAS BEBIDAS SIN ALCOHOL; BEBIDAS DE FRUTAS Y ZUMOS DE FRUTAS; SIROPES Y OTRAS PREPARACIONES PARA ELABORAR BEBIDAS.

NUMERO DE PUBLICACION **156084**

NOMBRE DE LA MARCA **LAS REYNAS DEL SUR**

TIPO DE MARCA **Marca Servicio**  
TIPO DE SIGNO **Mixta**

NUMERO DE SOLICITUD **3560 - 2012**  
FECHA DE SOLICITUD **09/07/2012**

NOMBRE DEL TITULAR **ERNESTO LANDAETA MAMANI**  
DIRECCION DEL TITULAR **calle Eusebio Guilarte No 1445 zona mururata el alto**  
PAIS DEL TITULAR **BO** Bolivia

NOMBRE DEL APODERADO **UNIPERSONAL**  
DIRECCION DEL APODERADO

CLASE INTERNACIONAL **41**

**PRODUCTOS**  
EDUCACION, CAPACITACION, ENTRETENIMIENTO, ACTIVIDADES, DEPORTIVAS Y CULTURALES.



NUMERO DE PUBLICACION **156085**

NOMBRE DE LA MARCA **Sta tus**

TIPO DE MARCA **Marca Servicio**  
TIPO DE SIGNO **Mixta**

NUMERO DE SOLICITUD **3581 - 2012**  
FECHA DE SOLICITUD **11/07/2012**

NOMBRE DEL TITULAR **José Luis Ramos Catunta**  
DIRECCION DEL TITULAR **V. Eduardo Avaroa C 142 No. 102**  
PAIS DEL TITULAR **BO** Bolivia

NOMBRE DEL APODERADO **UNIPERSONAL**  
DIRECCION DEL APODERADO

CLASE INTERNACIONAL **41**

**PRODUCTOS**  
Publicación de libros y textos.



NUMERO DE PUBLICACION **156086**

NOMBRE DE LA MARCA **Top Cola**

TIPO DE MARCA **Marca Producto**  
TIPO DE SIGNO **Mixta**

NUMERO DE SOLICITUD **3584 - 2012**  
FECHA DE SOLICITUD **09/07/2012**

NOMBRE DEL TITULAR **Carlos Alcázar Serna**  
DIRECCION DEL TITULAR **Av. Alemana Calle Majo N° 60**  
PAIS DEL TITULAR **PE** Peru

NOMBRE DEL APODERADO **UNIPERSONAL**  
DIRECCION DEL APODERADO

CLASE INTERNACIONAL **32**

**PRODUCTOS**  
Aguas Minerales, Gaseosas y Jugos de Frutas.



NUMERO DE PUBLICACION

156087

NOMBRE DE LA MARCA

**Epocler**

TIPO DE MARCA

**Marca Producto**

TIPO DE SIGNO

**Mixta**

NUMERO DE SOLICITUD

**3607 - 2012**

FECHA DE SOLICITUD

**12/07/2012**

NOMBRE DEL TITULAR

**HYPERMARCAS S.A.**

DIRECCION DEL TITULAR

**RUA NOVA CIDADE N° 404, VILA OLÍMPIA, SAO PAULO, CEP: 04.547-070,**

PAIS DEL TITULAR

**BR** Brasil

NOMBRE DEL APODERADO

**DR. RAMIRO MORENO BALDIVIESO**

DIRECCION DEL APODERADO

**CALLE CAPITAN RAVELO N° 2366 - ESTUDIO DE ABOGADOS MORENO-BALDIVIESO**

CLASE INTERNACIONAL

**5**

**PRODUCTOS**

MEDICAMENTOS PARA EL TRATAMIENTO DE TRASTORNOS HEPÁTICOS METABÓLICOS.



NUMERO DE PUBLICACION

156088

NOMBRE DE LA MARCA

**Grupo LA CARTA**

TIPO DE MARCA

**Marca Servicio**

TIPO DE SIGNO

**Mixta**

NUMERO DE SOLICITUD

**3608 - 2012**

FECHA DE SOLICITUD

**12/07/2012**

NOMBRE DEL TITULAR

**Edson Rene Tito Velasco**

DIRECCION DEL TITULAR

**Teniente Villa N° 129 entre Soria Galvarro y la Plata**

PAIS DEL TITULAR

**BO** Bolivia

NOMBRE DEL APODERADO

**UNIPERSONAL**

DIRECCION DEL APODERADO

CLASE INTERNACIONAL

**41**

**PRODUCTOS**

SERVICIOS DE ORQUESTA.



NUMERO DE PUBLICACION **156089**

NOMBRE DE LA MARCA **REPOSTERÍA PRALINE**

TIPO DE MARCA **Marca Producto**  
TIPO DE SIGNO **Mixta**

NUMERO DE SOLICITUD **3620 - 2012**  
FECHA DE SOLICITUD **13/07/2012**

NOMBRE DEL TITULAR **Roxana Astorga Quispe**  
DIRECCION DEL TITULAR **Obrajes Avenida Mecapaca 6731**  
PAIS DEL TITULAR **BO Bolivia**

NOMBRE DEL APODERADO **UNIPERSONAL**  
DIRECCION DEL APODERADO

CLASE INTERNACIONAL **30**



**PRODUCTOS**

Productos de pastelería (tortas, queques de naranja, queques de coco, queques de plátano, rollos de queso, empanadas que queso, llauchas, discos de merengue, galletas de avena, galletas de coco, dalletas de almendra, galletas de miel, galletas cauquitas, galletas integrales, galletas de vainilla, galletas de naranja, minimerengues, pan, eclers, bombitas, pie de limon, pie de requesón con frutas, pie de frutilla, cupcakes, flan, hildas, alfajores, alfajores caseros, hojarascas, brownies, negritos, pie individual, brazo gitano de crema, brazo gitano de chocolate, pencos, dulces, cuernitos de almendra, tartaletas)

NUMERO DE PUBLICACION **156090**

NOMBRE DE LA MARCA **CUEVA DEL ZORRO**

TIPO DE MARCA **Marca Servicio**  
TIPO DE SIGNO **Mixta**

NUMERO DE SOLICITUD **3662 - 2012**  
FECHA DE SOLICITUD **17/07/2012**

NOMBRE DEL TITULAR **Claribel Vilte Quiroga**  
DIRECCION DEL TITULAR **Av. Quintanilla Zuazo N° 548 La Paz**  
PAIS DEL TITULAR **BO Bolivia**

NOMBRE DEL APODERADO **UNIPERSONAL**  
DIRECCION DEL APODERADO

CLASE INTERNACIONAL **35**



**PRODUCTOS**

Publicidad; gestión de negocios comerciales; administración comercial; trabajos de oficina.

NUMERO DE PUBLICACION **156091**

NOMBRE DE LA MARCA **VILTE**

TIPO DE MARCA **Marca Producto**  
TIPO DE SIGNO **Mixta**

NUMERO DE SOLICITUD **3663 - 2012**  
FECHA DE SOLICITUD **17/07/2012**

NOMBRE DEL TITULAR **Claribel Vilte Quiroga**  
DIRECCION DEL TITULAR **Av. Quintanilla Zuazo N° 548 La Paz**  
PAIS DEL TITULAR **BO Bolivia**

NOMBRE DEL APODERADO **UNIPERSONAL**  
DIRECCION DEL APODERADO

CLASE INTERNACIONAL **33**



**PRODUCTOS**

Bebidas alcohólicas (con excepción de cervezas).

NUMERO DE PUBLICACION **156092**

NOMBRE DE LA MARCA **VILTE**

TIPO DE MARCA **Marca Servicio**  
TIPO DE SIGNO **Mixta**

NUMERO DE SOLICITUD **3664 - 2012**  
FECHA DE SOLICITUD **17/07/2012**

NOMBRE DEL TITULAR **Claribel Vilte Quiroga**  
DIRECCION DEL TITULAR **Av. Quintanilla Zuazo N° 548 La Paz**  
PAIS DEL TITULAR **BO Bolivia**

NOMBRE DEL APODERADO **UNIPERSONAL**  
DIRECCION DEL APODERADO

CLASE INTERNACIONAL **35**



**PRODUCTOS**

Publicidad; gestión de negocios comerciales; administración comercial; trabajos de oficina.

NUMERO DE PUBLICACION **156093**

NOMBRE DE LA MARCA **CUEVA DEL ZORRO**

TIPO DE MARCA **Marca Producto**  
TIPO DE SIGNO **Mixta**

NUMERO DE SOLICITUD **3665 - 2012**  
FECHA DE SOLICITUD **17/07/2012**

NOMBRE DEL TITULAR **Claribel Vilte Quiroga**  
DIRECCION DEL TITULAR **Av. Quintanilla Zuazo N° 548 La Paz**  
PAIS DEL TITULAR **BO Bolivia**

NOMBRE DEL APODERADO **UNIPERSONAL**  
DIRECCION DEL APODERADO

CLASE INTERNACIONAL **33**



**PRODUCTOS**

Bebidas alcohólicas (con excepción de cervezas).

NUMERO DE PUBLICACION **156094**

NOMBRE DE LA MARCA **WATER ZOOM**

TIPO DE MARCA **Marca Producto**  
TIPO DE SIGNO **Mixta**

NUMERO DE SOLICITUD **3667 - 2012**  
FECHA DE SOLICITUD **17/07/2012**

NOMBRE DEL TITULAR **SHOPPING TV CABLE BOLIVIA SRL.**  
DIRECCION DEL TITULAR **TORRE KETAL MAZZANINE OF. 32**  
PAIS DEL TITULAR **BO Bolivia**

NOMBRE DEL APODERADO **PATRICK ALY GASSER ROMAN**  
DIRECCION DEL APODERADO **TORRE KETAL MAZZANINE OF. 32**

CLASE INTERNACIONAL **17**



**PRODUCTOS**

Caucho, gutapercha, goma, amianto, mica y productos de estas materias no comprendidos en otras clases; productos en materias plásticas semielaboradas; materias que sirven para calafatear, cerrar con estopa y aislar; tubos flexibles no metálicos.

NUMERO DE PUBLICACION **156095**

NOMBRE DE LA MARCA **NICE ICE**

TIPO DE MARCA **Marca Producto**  
TIPO DE SIGNO **Mixta**

NUMERO DE SOLICITUD **3668 - 2012**  
FECHA DE SOLICITUD **17/07/2012**

NOMBRE DEL TITULAR **SHOPPING TV CABLE BOLIVIA SRL.**  
DIRECCION DEL TITULAR **TORRE KETAL MAZZANINE OF. 32**  
PAIS DEL TITULAR **BO** Bolivia

NOMBRE DEL APODERADO **PATRICK ALY GASSER ROMAN**  
DIRECCION DEL APODERADO **TORRE KETAL MAZZANINE OF. 32**

CLASE INTERNACIONAL **30**



**PRODUCTOS**

Café, te, cacao, azúcar, arroz, tapioca, sagú, sucedáneos del café; harinas y preparaciones hechas de cereales, pan, pastelería y confitería, helados comestibles; miel, jarabe de melaza; levadura, polvos para esponjar; sal, mostaza; vinagre, salsas (condimentos); especias; hielo.

NUMERO DE PUBLICACION **156096**

NOMBRE DE LA MARCA **CERAMICORE**

TIPO DE MARCA **Marca Producto**  
TIPO DE SIGNO **Mixta**

NUMERO DE SOLICITUD **3669 - 2012**  
FECHA DE SOLICITUD **17/07/2012**

NOMBRE DEL TITULAR **SHOPPING TV CABLE BOLIVIA SRL.**  
DIRECCION DEL TITULAR **TORRE KETAL MAZZANINE OF. 32**  
PAIS DEL TITULAR **BO** Bolivia

NOMBRE DEL APODERADO **PATRICK ALY GASSER ROMAN**  
DIRECCION DEL APODERADO **TORRE KETAL MAZZANINE OF. 32**

CLASE INTERNACIONAL **21**



**PRODUCTOS**

Utensilios y recipientes para el menaje y la cocina; peines y esponjas; cepillos (con excepción de los pinceles); materiales para la fabricación de cepillos; material de limpieza; viruta de hierro; vidrio en bruto o semielaborado (con excepción del vidrio de construcción); cristalería, porcelana y loza, no comprendidas en otras clases.

NUMERO DE PUBLICACION **156097**

NOMBRE DE LA MARCA **HALF TIME DRILL**

TIPO DE MARCA **Marca Producto**  
TIPO DE SIGNO **Mixta**

NUMERO DE SOLICITUD **3670 - 2012**  
FECHA DE SOLICITUD **17/07/2012**

NOMBRE DEL TITULAR **SHOPPING TV CABLE BOLIVIA SRL.**  
DIRECCION DEL TITULAR **TORRE KETAL MAZZANINE OF. 32**  
PAIS DEL TITULAR **BO** Bolivia

NOMBRE DEL APODERADO **PATRICK ALY GASSER ROMAN**  
DIRECCION DEL APODERADO **TORRE KETAL MAZZANINE OF. 32**

CLASE INTERNACIONAL **7**



**PRODUCTOS**

Máquinas y máquinas herramientas; motores (excepto motores para vehículos terrestres); acoplamientos y órganos de transmisión (excepto aquellos para vehículos terrestres); instrumentos agrícolas que no sean manuales; incubadoras de huevos.



NUMERO DE PUBLICACION **156098**

NOMBRE DE LA MARCA **RIDDEX**

TIPO DE MARCA **Marca Producto**  
TIPO DE SIGNO **Mixta**

NUMERO DE SOLICITUD **3671 - 2012**  
FECHA DE SOLICITUD **17/07/2012**

NOMBRE DEL TITULAR **SHOPPING TV CABLE BOLIVIA SRL.**  
DIRECCION DEL TITULAR **TORRE KETAL MAZZANINE OF. 32**  
PAIS DEL TITULAR **BO** Bolivia

NOMBRE DEL APODERADO **PATRICK ALY GASSER ROMAN**  
DIRECCION DEL APODERADO **TORRE KETAL MAZZANINE OF. 32**

CLASE INTERNACIONAL **5**



**PRODUCTOS**

Productos farmacéuticos y veterinarios; productos higiénicos para la medicina; sustancias dietéticas para uso médico, alimentos para bebés; emplastos, material para apósitos; material para empastar los dientes y para improntas dentales; desinfectantes; productos para la destrucción de animales dañinos; fungicidas, herbicidas.

NUMERO DE PUBLICACION **156099**

NOMBRE DE LA MARCA **FITNESS STEP**

TIPO DE MARCA **Marca Producto**  
TIPO DE SIGNO **Mixta**

NUMERO DE SOLICITUD **3672 - 2012**  
FECHA DE SOLICITUD **17/07/2012**

NOMBRE DEL TITULAR **SHOPPING TV CABLE BOLIVIA SRL.**  
DIRECCION DEL TITULAR **TORRE KETAL MAZZANINE OF. 32**  
PAIS DEL TITULAR **BO** Bolivia

NOMBRE DEL APODERADO **PATRICK ALY GASSER ROMAN**  
DIRECCION DEL APODERADO **TORRE KETAL MAZZANINE OF. 32**

CLASE INTERNACIONAL **25**



**PRODUCTOS**

Vestidos, calzados, sombrerería.

NUMERO DE PUBLICACION **156100**

NOMBRE DE LA MARCA **SOLE GLIDERS**

TIPO DE MARCA **Marca Producto**  
TIPO DE SIGNO **Mixta**

NUMERO DE SOLICITUD **3673 - 2012**  
FECHA DE SOLICITUD **17/07/2012**

NOMBRE DEL TITULAR **SHOPPING TV CABLE BOLIVIA SRL.**  
DIRECCION DEL TITULAR **TORRE KETAL MAZZANINE OF. 32**  
PAIS DEL TITULAR **BO** Bolivia

NOMBRE DEL APODERADO **PATRICK ALY GASSER ROMAN**  
DIRECCION DEL APODERADO **TORRE KETAL MAZZANINE OF. 32**

CLASE INTERNACIONAL **25**



**PRODUCTOS**

Vestidos, calzados, sombrerería.



NUMERO DE PUBLICACION

156101

NOMBRE DE LA MARCA

AGELESS WONDER

TIPO DE MARCA  
TIPO DE SIGNO

Marca Producto  
Mixta

NUMERO DE SOLICITUD  
FECHA DE SOLICITUD

3675 - 2012  
17/07/2012

NOMBRE DEL TITULAR  
DIRECCION DEL TITULAR  
PAIS DEL TITULAR

SHOPPING TV CABLE BOLIVIA SRL.  
TORRE KETAL MAZZANINE OF. 32  
BO Bolivia

NOMBRE DEL APODERADO  
DIRECCION DEL APODERADO

PATRICK ALY GASSER ROMAN  
TORRE KETAL MAZZANINE OF. 32

CLASE INTERNACIONAL

10

**PRODUCTOS**

Aparatos e instrumentos quirúrgicos, médicos, dentales y veterinarios, miembros, ojos y dientes artificiales; artículos ortopédicos; material de sutura.



NUMERO DE PUBLICACION

156102

NOMBRE DE LA MARCA

THERA CURVE

TIPO DE MARCA  
TIPO DE SIGNO

Marca Producto  
Mixta

NUMERO DE SOLICITUD  
FECHA DE SOLICITUD

3676 - 2012  
17/07/2012

NOMBRE DEL TITULAR  
DIRECCION DEL TITULAR  
PAIS DEL TITULAR

SHOPPING TV CABLE BOLIVIA SRL.  
TORRE KETAL MAZZANINE OF. 32  
BO Bolivia

NOMBRE DEL APODERADO  
DIRECCION DEL APODERADO

PATRICK ALY GASSER ROMAN  
TORRE KETAL MAZZANINE OF. 32

CLASE INTERNACIONAL

10

**PRODUCTOS**

Aparatos e instrumentos quirúrgicos, médicos, dentales y veterinarios, miembros, ojos y dientes artificiales; artículos ortopédicos; material de sutura.



NUMERO DE PUBLICACION **156103**  
 NOMBRE DE LA MARCA **MIGHTY JUMP**  
 TIPO DE MARCA **Marca Producto**  
 TIPO DE SIGNO **Mixta**  
 NUMERO DE SOLICITUD **3678 - 2012**  
 FECHA DE SOLICITUD **17/07/2012**  
 NOMBRE DEL TITULAR **SHOPPING TV CABLE BOLIVIA SRL.**  
 DIRECCION DEL TITULAR **TORRE KETAL MAZZANINE OF. 32**  
 PAIS DEL TITULAR **BO** Bolivia  
 NOMBRE DEL APODERADO **PATRICK ALY GASSER ROMAN**  
 DIRECCION DEL APODERADO **TORRE KETAL MAZZANINE OF. 32**  
 CLASE INTERNACIONAL **9**



**PRODUCTOS**

Aparatos e instrumentos científicos, náuticos, geodésicos, fotográficos, cinematográficos, ópticos, de pesar, de medida, de señalización, de control (inspección), de socorro (salvamento) y de enseñanza; aparatos e instrumentos para la conducción, distribución, transformación, acumulación, regulación o control de la electricidad; aparatos para el registro, transmisión, reproducción del sonido o imágenes; soportes de registro magnéticos, discos acústicos; distribuidores automáticos y mecanismos para aparatos de previo pago; cajas registradoras, máquinas calculadoras, equipos para el tratamiento de la información y ordenadores; extintores.

NUMERO DE PUBLICACION **156104**  
 NOMBRE DE LA MARCA **MIRACLE BLADE**  
 TIPO DE MARCA **Marca Producto**  
 TIPO DE SIGNO **Mixta**  
 NUMERO DE SOLICITUD **3679 - 2012**  
 FECHA DE SOLICITUD **17/07/2012**  
 NOMBRE DEL TITULAR **SHOPPING TV CABLE BOLIVIA SRL.**  
 DIRECCION DEL TITULAR **TORRE KETAL MAZZANINE OF. 32**  
 PAIS DEL TITULAR **BO** Bolivia  
 NOMBRE DEL APODERADO **PATRICK ALY GASSER ROMAN**  
 DIRECCION DEL APODERADO **TORRE KETAL MAZZANINE OF. 32**  
 CLASE INTERNACIONAL **8**



**PRODUCTOS**

Herramientas e instrumentos de mano impulsados manualmente; cuchillería, tenedores y cucharas; armas blancas; maquinillas de afeitar.

NUMERO DE PUBLICACION **156105**

NOMBRE DE LA MARCA **RED FUSION**

TIPO DE MARCA **Marca Producto**  
TIPO DE SIGNO **Mixta**

NUMERO DE SOLICITUD **3680 - 2012**  
FECHA DE SOLICITUD **17/07/2012**

NOMBRE DEL TITULAR **SHOPPING TV CABLE BOLIVIA SRL.**  
DIRECCION DEL TITULAR **TORRE KETAL MAZZANINE OF. 32**  
PAIS DEL TITULAR **BO** Bolivia

NOMBRE DEL APODERADO **PATRICK ALY GASSER ROMAN**  
DIRECCION DEL APODERADO **TORRE KETAL MAZZANINE OF. 32**

CLASE INTERNACIONAL **10**



**PRODUCTOS**

Aparatos e instrumentos quirúrgicos, médicos, dentales y veterinarios, miembros, ojos y dientes artificiales; artículos ortopédicos; material de sutura.

NUMERO DE PUBLICACION **156106**

NOMBRE DE LA MARCA **DISEÑO DE ETIQUETA**

TIPO DE MARCA **Marca Producto**  
TIPO DE SIGNO **Figurativa**

NUMERO DE SOLICITUD **3685 - 2012**  
FECHA DE SOLICITUD **17/07/2012**

NOMBRE DEL TITULAR **FRANCISCO ANDRÉS HERRERA**  
DIRECCION DEL TITULAR **AV. CRISTO REDENTOR KM. 7 1/2**  
PAIS DEL TITULAR **BO** Bolivia

NOMBRE DEL APODERADO **MARY EVELYN LUNARIO PARRADO**  
DIRECCION DEL APODERADO **CALLE 21 NO. 8350 PISO 9 OFICINA 4, ZONA CALACOTO**

CLASE INTERNACIONAL **29**



**PRODUCTOS**

Semillas de girasol en conserva tostadas y saladas.

NUMERO DE PUBLICACION **156107**

NOMBRE DE LA MARCA **NUGGETS PATITAS**

TIPO DE MARCA **Marca Producto**  
TIPO DE SIGNO **Mixta**

NUMERO DE SOLICITUD **3689 - 2012**  
FECHA DE SOLICITUD **11/07/2012**

NOMBRE DEL TITULAR **Granja Avícola Integral Sofia Ltda.**  
DIRECCION DEL TITULAR **Barrio Sirari Calle Los Lirios No. 100**  
PAIS DEL TITULAR **BO** Bolivia

NOMBRE DEL APODERADO **Miguel I. Mardonez Barrero**  
DIRECCION DEL APODERADO **Barrio Sirari Calle Los Lirios No. 100**

CLASE INTERNACIONAL **29**



**PRODUCTOS**

Carne, pescado, carne de ave y carne de caza; extractos de carne; frutas y verduras, hortalizas y legumbres en conserva, congeladas, secas y cocidas; jaleas, confituras, compotas; huevos, leche y productos lácteos; aceites y grasas comestibles.

NUMERO DE PUBLICACION

156108

NOMBRE DE LA MARCA

diseño

TIPO DE MARCA  
TIPO DE SIGNO

Marca Servicio  
Figurativa

NUMERO DE SOLICITUD  
FECHA DE SOLICITUD

3692 - 2012  
10/07/2012

NOMBRE DEL TITULAR  
DIRECCION DEL TITULAR

Cooperativa de Ahorro y Crédito Cerrada de  
Vinculo Comunal "Andrés Ibáñez" Ltda.  
Oficina Central ubicada en el Barrio Cañada  
Pailitas, Av. a Paurito, 5to. Anillo, ET. 53, Mza.  
02, Lote 33.

PAIS DEL TITULAR

BO Bolivia

NOMBRE DEL APODERADO  
DIRECCION DEL APODERADO

Noelia Paco Luna  
4to. Anillo, Radial 17 ½, Barrio Hilandería, Calle 23 de julio # 240

CLASE INTERNACIONAL

36

**PRODUCTOS**

Servicios de caja de Ahorro y Créditos, Cobro de Servicios, operaciones financieras, operaciones monetarias.



NUMERO DE PUBLICACION

156109

NOMBRE DE LA MARCA

COLOR PLUS

TIPO DE MARCA  
TIPO DE SIGNO

Marca Producto  
Mixta

NUMERO DE SOLICITUD  
FECHA DE SOLICITUD

3693 - 2012  
10/07/2012

NOMBRE DEL TITULAR  
DIRECCION DEL TITULAR  
PAIS DEL TITULAR

LUIS FERNANDO TÉLLEZ ARANIBAR  
CALLE MOLDES N°135  
BO Bolivia

NOMBRE DEL APODERADO  
DIRECCION DEL APODERADO

UNIPERSONAL

CLASE INTERNACIONAL

16

**PRODUCTOS**

PAPELES, CARTULINAS, CARTONES, FORRO PARA ENCUADERNACIÓN, FORROS, HOJAS Y LÁMINAS.



NUMERO DE PUBLICACION

156110

NOMBRE DE LA MARCA

Cuenta Premium recargada

TIPO DE MARCA  
TIPO DE SIGNO

Marca Servicio  
Mixta

NUMERO DE SOLICITUD  
FECHA DE SOLICITUD

3697 - 2012  
10/07/2012

NOMBRE DEL TITULAR  
DIRECCION DEL TITULAR  
PAIS DEL TITULAR

BANCO ECONOMICO S.A  
C/ AYACUCHO No. 166  
BO Bolivia

NOMBRE DEL APODERADO  
DIRECCION DEL APODERADO

PABLO IGNACIO MERCADO ROMERO  
C/ AYACUCHO No. 166

CLASE INTERNACIONAL

36

**PRODUCTOS**

Negocios Financieros.



NUMERO DE PUBLICACION **156111**

NOMBRE DE LA MARCA **Hevea**

TIPO DE MARCA **Marca Producto**  
TIPO DE SIGNO **Mixta**

NUMERO DE SOLICITUD **3698 - 2012**  
FECHA DE SOLICITUD **09/07/2012**

NOMBRE DEL TITULAR **Valeria Carolina Garcia Diaz Villamil**  
DIRECCION DEL TITULAR **Calle Libertad 899, Condominio Plaza Libertad, Apt 505.**  
PAIS DEL TITULAR **BO** Bolivia

NOMBRE DEL APODERADO **UNIPERSONAL**  
DIRECCION DEL APODERADO

CLASE INTERNACIONAL **18**

**PRODUCTOS**  
Carteras, bandoleras y bolsones hechas de neumático reciclado.



NUMERO DE PUBLICACION **156112**

NOMBRE DE LA MARCA **MLC**

TIPO DE MARCA **Marca Producto**  
TIPO DE SIGNO **Mixta**

NUMERO DE SOLICITUD **3699 - 2012**  
FECHA DE SOLICITUD **09/07/2012**

NOMBRE DEL TITULAR **Laguna Corazon S.A**  
DIRECCION DEL TITULAR **Barrio Sirari, Calle Los Lirios N° 100**  
PAIS DEL TITULAR **BO** Bolivia

NOMBRE DEL APODERADO **Miguel Ignacio Mardoñez Barrero**  
DIRECCION DEL APODERADO **Barrio Sirari, Calle Los Lirios N° 100**

CLASE INTERNACIONAL **29**

**PRODUCTOS**  
- Carne, Pescado, Aves y Caza  
- Extractos de carne  
- Jaleas, mermeladas, compotas  
-huevos, leche y productos lacteos  
- Aceites y grasas comestibles.



NUMERO DE PUBLICACION **156113**

NOMBRE DE LA MARCA **INCA**

TIPO DE MARCA **Marca Producto**  
TIPO DE SIGNO **Mixta**

NUMERO DE SOLICITUD **3700 - 2012**  
FECHA DE SOLICITUD **09/07/2012**

NOMBRE DEL TITULAR **IMPORT EXPORT CAACUPE S.R.L**  
DIRECCION DEL TITULAR **CALLE SAN JOAQUIN N°2300 (UV - 20 MZA. 9)**  
PAIS DEL TITULAR **BO** Bolivia

NOMBRE DEL APODERADO **JOHNNY VILLAVICENCIO CASTEDO**  
DIRECCION DEL APODERADO **CALLE SAN JOAQUIN N°2300**

CLASE INTERNACIONAL **34**

**PRODUCTOS**  
Cigarros.



NUMERO DE PUBLICACION

156114

NOMBRE DE LA MARCA

**TECNOLOGÍA Balance**

TIPO DE MARCA  
TIPO DE SIGNO

**Marca Producto**  
**Mixta**

NUMERO DE SOLICITUD  
FECHA DE SOLICITUD

**3707 - 2012**  
**17/07/2012**

NOMBRE DEL TITULAR  
DIRECCION DEL TITULAR  
PAIS DEL TITULAR

**AKZO NOBEL COATINGS INTERNATIONAL B.V.**  
**VELPERWEG 76 6824 BM ARNHEM,**  
**NL** Holanda, Netherlands, Países Bajos

NOMBRE DEL APODERADO  
DIRECCION DEL APODERADO

**DR. RAMIRO MORENO BALDIVIESO**  
**CALLE CAPITAN RAVELO N° 2366 - ESTUDIO DE ABOGADOS MORENO-BALDIVIESO**

CLASE INTERNACIONAL

**2**

**PRODUCTOS**

PINTURAS, BARNICES, LACAS; DILUYENTES, MATERIAS COLORANTES, SIENDO TODOS ADITIVOS PARA PINTURAS, BARNICES O LACAS; CONSERVANTES CONTRA LA HERRUMBRE Y EL DETERIORO DE LA MADERA; PREPARADOS DE CEBADO (EN LA NATURALEZA DE PINTURAS); TINTES PARA LA MADERA.



NUMERO DE PUBLICACION

156115

NOMBRE DE LA MARCA

**" VITAMIN Benefit "**

TIPO DE MARCA  
TIPO DE SIGNO

**Marca Producto**  
**Mixta**

NUMERO DE SOLICITUD  
FECHA DE SOLICITUD

**3718 - 2012**  
**18/07/2012**

NOMBRE DEL TITULAR  
DIRECCION DEL TITULAR  
PAIS DEL TITULAR

**Merck KGaA**  
**Darmstadt, Alemania.**  
**DE** Alemania

NOMBRE DEL APODERADO  
DIRECCION DEL APODERADO

**JORGE A. DIAZ BLANCO**  
**Av. Arce No. 2651.**

CLASE INTERNACIONAL

**5**

**PRODUCTOS**

Preparaciones farmacéuticas y veterinarias; preparaciones sanitarias para fines médicos; sustancias dietéticas adaptadas para uso médico.



NUMERO DE PUBLICACION

156116

NOMBRE DE LA MARCA

**" VITAMIN Benefit "**

TIPO DE MARCA  
TIPO DE SIGNO

**Marca Servicio**  
**Mixta**

NUMERO DE SOLICITUD  
FECHA DE SOLICITUD

**3719 - 2012**  
**18/07/2012**

NOMBRE DEL TITULAR  
DIRECCION DEL TITULAR  
PAIS DEL TITULAR

**Merck KGaA**  
**Darmstadt, Alemania.**  
**DE** Alemania

NOMBRE DEL APODERADO  
DIRECCION DEL APODERADO

**JORGE A. DIAZ BLANCO**  
**Av. Arce No. 2651.**

CLASE INTERNACIONAL

**41**

**PRODUCTOS**

Educación e impartición de capacitación en el campo de la medicina.



NUMERO DE PUBLICACION **156117**  
NOMBRE DE LA MARCA **" VITAMIN Benefit "**  
TIPO DE MARCA **Marca Servicio**  
TIPO DE SIGNO **Mixta**  
NUMERO DE SOLICITUD **3720 - 2012**  
FECHA DE SOLICITUD **18/07/2012**  
NOMBRE DEL TITULAR **Merck KGaA**  
DIRECCION DEL TITULAR **Darmstadt, Alemania.**  
PAIS DEL TITULAR **DE Alemania**  
NOMBRE DEL APODERADO **JORGE A. DIAZ BLANCO**  
DIRECCION DEL APODERADO **Av. Arce No. 2651.**  
CLASE INTERNACIONAL **44**



**PRODUCTOS**  
Servicios médicos.

NUMERO DE PUBLICACION **156118**  
NOMBRE DE LA MARCA **ÁNDALE TRADICION MEXICANA**  
TIPO DE MARCA **Marca Servicio**  
TIPO DE SIGNO **Mixta**  
NUMERO DE SOLICITUD **3722 - 2012**  
FECHA DE SOLICITUD **12/07/2012**  
NOMBRE DEL TITULAR **ROBERTO CARLOS ESPINOZA ALMARAZ**  
DIRECCION DEL TITULAR **AV. MELCHOR URQUIDI Nro. 1155**  
PAIS DEL TITULAR **BO Bolivia**  
NOMBRE DEL APODERADO **UNIPERSONAL**  
DIRECCION DEL APODERADO  
CLASE INTERNACIONAL **43**



**PRODUCTOS**  
SERVICIO DE RESTAURACION (ALIMENTOS): HOSPEDAJE TEMPORAL.

NUMERO DE PUBLICACION **156119**  
NOMBRE DE LA MARCA **eco Pompis**  
TIPO DE MARCA **Marca Producto**  
TIPO DE SIGNO **Mixta**  
NUMERO DE SOLICITUD **3738 - 2012**  
FECHA DE SOLICITUD **18/07/2012**  
NOMBRE DEL TITULAR **ECOPOMPIS**  
DIRECCION DEL TITULAR **AV. CARLOS MEDINACELLI N° 1419 ZONA:**  
**CALA CALA**  
PAIS DEL TITULAR **BO Bolivia**  
NOMBRE DEL APODERADO **Esteban Santos Numbela Saavedra**  
DIRECCION DEL APODERADO **Calle Capitan Ravelo entre Montevideo y Zapata edificio Maria Cristina, piso 3 oficina 3-B.**  
CLASE INTERNACIONAL **25**



**PRODUCTOS**  
Prendas de vestir, calzado, artículos de sombrerería, antifaces para dormir, baberos que no sean de papel, bandas para la cabeza, ropa de baño, ropa interior, bolsas para calentar los pies que no sean eléctricas, bragas para bebés, bufandas, prendas de calcetería, calcetines, camisas, camisolas, chalecos, chaquetas, ropa de confección, faldas, gabardinas, gorras, guantes, mitones, cinturones, orejeras, pantuflas, pañales de materias textiles, pañuelos de bolsillo, pijamas, polainas, ponchos, slips, artículos de sombrerería, suéteres, vestidos.



NUMERO DE PUBLICACION

156120

NOMBRE DE LA MARCA

PIPA NAX

TIPO DE MARCA  
TIPO DE SIGNO

Marca Producto  
Mixta

NUMERO DE SOLICITUD  
FECHA DE SOLICITUD

3742 - 2012  
12/07/2012

NOMBRE DEL TITULAR  
DIRECCION DEL TITULAR

INDUSTRIAS NAX S.R.L.  
Av. 2 de Agosto y 7mo Anillo calle 3, Santa Cruz  
de la Sierra.

PAIS DEL TITULAR

BO Bolivia

NOMBRE DEL APODERADO  
DIRECCION DEL APODERADO

JULIO ARMANDO TORRICO URQUIDI  
Av. 2 de Agosto y 7mo Anillo calle 3, Santa Cruz de la Sierra.

CLASE INTERNACIONAL

29

**PRODUCTOS**

Semillas de girasol en conserva, tostadas y saladas.



NUMERO DE PUBLICACION

156121

NOMBRE DE LA MARCA

MAMBA NEGRA

TIPO DE MARCA  
TIPO DE SIGNO

Marca Servicio  
Mixta

NUMERO DE SOLICITUD  
FECHA DE SOLICITUD

3743 - 2012  
17/07/2012

NOMBRE DEL TITULAR

ROBERTO VALENCIA RAMIREZ, VICTOR CESAR  
QUISPE COLQUEHUANCA  
CALLE CAPITAN BELTRAN N° 2615 ZONA 16 DE  
JULIO, EL ALTO

DIRECCION DEL TITULAR

PAIS DEL TITULAR

BO Bolivia

NOMBRE DEL APODERADO  
DIRECCION DEL APODERADO

UNIPERSONAL

CLASE INTERNACIONAL

41

**PRODUCTOS**

\* ENTRETENIMIENTO

\* ACTIVIDADES DEPORTIVAS Y CULTURALES.



NUMERO DE PUBLICACION

156122

NOMBRE DE LA MARCA

EL SABOR ORIGINAL CHAQUI

TIPO DE MARCA  
TIPO DE SIGNO

Marca Producto  
Mixta

NUMERO DE SOLICITUD  
FECHA DE SOLICITUD

3748 - 2012  
19/07/2012

NOMBRE DEL TITULAR  
DIRECCION DEL TITULAR

COMPANEX BOLIVIA S.A.  
Avenida 2 de Febrero, esquina Avenida Inca  
Roca N° 400, Villa Oriental Zona Rio Seco  
BO Bolivia

PAIS DEL TITULAR

NOMBRE DEL APODERADO  
DIRECCION DEL APODERADO

DR. RAMIRO AGUIRRE RUIZ  
Plaza Litoral N° 2001 Zona Irapavi

CLASE INTERNACIONAL

29

**PRODUCTOS**

PESCADO EN CONSERVA.





NUMERO DE PUBLICACION **156123**

NOMBRE DE LA MARCA **LA BOUTIQUE DEL CAFE**

TIPO DE MARCA **Marca Servicio**  
TIPO DE SIGNO **Mixta**

NUMERO DE SOLICITUD **3753 - 2012**  
FECHA DE SOLICITUD **19/07/2012**

NOMBRE DEL TITULAR **LA BOUTIQUE DEL CAFE SRL**  
DIRECCION DEL TITULAR **CALLE RENÉ MORENO BLOQUE E N. 23, SAN MIGUEL**  
PAIS DEL TITULAR **BO** Bolivia

NOMBRE DEL APODERADO **ALESSIO ROSSO QUINTANA**  
DIRECCION DEL APODERADO **AV. ARCE 2299, EDIFICIO MULTICENTRO TORRE B PISO 11 OFICINA 1104**  
CLASE INTERNACIONAL **43**

**PRODUCTOS**  
Servicio de preparación de alimentos y bebidas para el consumo, en particular venta de Café.



NUMERO DE PUBLICACION **156124**

NOMBRE DE LA MARCA **"LUOFU"**

TIPO DE MARCA **Marca Producto**  
TIPO DE SIGNO **Mixta**

NUMERO DE SOLICITUD **3760 - 2012**  
FECHA DE SOLICITUD **19/07/2012**

NOMBRE DEL TITULAR **Oscar Fortunato Mamani Lima**  
DIRECCION DEL TITULAR **Calle Talisman B / alto Cochabamba**  
PAIS DEL TITULAR **BO** Bolivia

NOMBRE DEL APODERADO **Dra. Keiko Shimojyo O.**  
DIRECCION DEL APODERADO **Calle Batallón Colorados N° 20 Edif. El Estudiante PH**  
CLASE INTERNACIONAL **25**

**PRODUCTOS**  
Vestidos, calzado, sombrerería.



NUMERO DE PUBLICACION **156125**

NOMBRE DE LA MARCA **PLS**

TIPO DE MARCA **Marca Producto**  
TIPO DE SIGNO **Mixta**

NUMERO DE SOLICITUD **3762 - 2012**  
FECHA DE SOLICITUD **19/07/2012**

NOMBRE DEL TITULAR **PRÓ SHOWS COMÉRCIO DE ELETRO ELETRÓNICOS S/A.**  
DIRECCION DEL TITULAR **Calle Rua Anchieta, 48-Bairro Kurashiki en la ciudad de Sapucaia do Sul, Rio Grande do Sul, Brasil.**  
PAIS DEL TITULAR **BR** Brasil

NOMBRE DEL APODERADO **Pilar Soruco Etcheverry.**  
DIRECCION DEL APODERADO **Edificio Hansa, Piso 13, Oficina N° 4.**  
CLASE INTERNACIONAL **15**



**PRODUCTOS**  
Instrumentos musicales, pianos mecánicos y sus accesorios; cajas de música; instrumentos musicales eléctricos y electrónicos, guitarra; violín; instrumentos de percusión; pandero; partes de instrumentos musicales, comprendidas en la Clase 15 de la Clasificación Internacional en vigencia.

NUMERO DE PUBLICACION **156126**  
NOMBRE DE LA MARCA **PLS**  
TIPO DE MARCA **Marca Producto**  
TIPO DE SIGNO **Mixta**  
NUMERO DE SOLICITUD **3763 - 2012**  
FECHA DE SOLICITUD **19/07/2012**  
NOMBRE DEL TITULAR **PRÓ SHOWS COMÉRCIO DE ELETRO  
ELETRÔNICOS S/A.**  
DIRECCION DEL TITULAR **Calle Rua Anchieta, 48-Bairro Kurashiki en la  
ciudad de Sapucaia do Sul, Rio Grande do Sul,  
Brasil.**  
PAIS DEL TITULAR **BR** Brasil  
NOMBRE DEL APODERADO **Pilar Soruco Etcheverry.**  
DIRECCION DEL APODERADO **Edificio Hansa, Piso 13, Oficina N° 4.**  
CLASE INTERNACIONAL **9**



**PRODUCTOS**

Altoparlantes; altavoz; controladores de audio; tweeters; caja de sonido, caja de altavoces; diodos electroluminescentes; mezclador para música; punteros electrónicos luminosos; balastos para aparatos de iluminación; luces de destello; relés electrónicos, reguladores de luces de escenarios; luces intermitentes; aparatos de grabación, transmisión y reproducción de sonido; Iluminación de escenario, comprendidas en la Clase 9 de la Clasificación Internacional en vigencia.

NUMERO DE PUBLICACION **156127**  
NOMBRE DE LA MARCA **ROMETAL**  
TIPO DE MARCA **Marca Producto**  
TIPO DE SIGNO **Mixta**  
NUMERO DE SOLICITUD **3765 - 2012**  
FECHA DE SOLICITUD **19/07/2012**  
NOMBRE DEL TITULAR **ROMETAL COMPONENTES PARA MÓVEIS LTDA.**  
DIRECCION DEL TITULAR **Rodovia RS 470 – N° 2650 – KM 176 + 100 –  
Barrio Centro, en la ciudad de Veranópolis,  
Estado do Rio Grande do Sul/BRASIL.**  
PAIS DEL TITULAR **BR** Brasil  
NOMBRE DEL APODERADO **Pilar Soruco Etcheverry.**  
DIRECCION DEL APODERADO **Edificio Hansa, Piso 13, Oficina N° 4.**  
CLASE INTERNACIONAL **6**



**PRODUCTOS**

Ruedecillas de metal para muebles, ruedecillas de metal para puertas corredizas; ruedecillas para ventanas, roldadas (carrillo) de metal, trancas o cerraduras de metal para ventanas, rieles de metal, guarniciones de metal para muebles, comprendidas en la Clase 6 de la Clasificación Internacional en vigencia.

NUMERO DE PUBLICACION **156128**

NOMBRE DE LA MARCA **EMPRESA MINERA CUTI S.R.L.**

TIPO DE MARCA **Marca Producto**  
 TIPO DE SIGNO **Mixta**

NUMERO DE SOLICITUD **3772 - 2012**  
 FECHA DE SOLICITUD **18/07/2012**

NOMBRE DEL TITULAR **EMPRESA MINERA CUTI S.R.L.**  
 DIRECCION DEL TITULAR **CALLE MANCHAYPUHITO N° 1821**  
 PAIS DEL TITULAR **BO** Bolivia

NOMBRE DEL APODERADO **DAVID FERNANDO FERNANDEZ ZAMBRANA**  
 DIRECCION DEL APODERADO **CALLE MANCHAYPUHITO N° 1821**

CLASE INTERNACIONAL **1**



**PRODUCTOS**

Productos químicos para la industria, la ciencia y la fotografía, así como para la agricultura, la horticultura y la silvicultura; resinas artificiales en bruto, materias plásticas en bruto; abonos para el suelo; composiciones extintoras; preparaciones para templar y soldar metales; productos químicos para conservar alimentos; materias curtientes; adhesivos (pegamentos) para la industria.

NUMERO DE PUBLICACION **156129**

NOMBRE DE LA MARCA **CERETAR Productos alimenticios**

TIPO DE MARCA **Marca Producto**  
 TIPO DE SIGNO **Mixta**

NUMERO DE SOLICITUD **3773 - 2012**  
 FECHA DE SOLICITUD **17/07/2012**

NOMBRE DEL TITULAR **Elva Argote Cossio**  
 DIRECCION DEL TITULAR **J. M. Carrasco**  
 PAIS DEL TITULAR **BO** Bolivia

NOMBRE DEL APODERADO **UNIPERSONAL**  
 DIRECCION DEL APODERADO

CLASE INTERNACIONAL **30**



**PRODUCTOS**

Cafe, te, cacao y sucedaneos del cafe;  
 arroz; tapioca y sagu;  
 harinas y preparaciones a base de cereales;  
 pan, productos de pastelería y confitería;  
 helados;  
 azucar, miel, jarabe de meleza;  
 levadura, polvos de hornear;  
 sal;  
 mostaza; vinagre, salsas (condimentos);  
 especias;  
 hielo.

NUMERO DE PUBLICACION

156130

NOMBRE DE LA MARCA

**GRUPO VENADO**

TIPO DE MARCA

**Marca Producto**

TIPO DE SIGNO

**Mixta**

NUMERO DE SOLICITUD

**3785 - 2012**

FECHA DE SOLICITUD

**20/07/2012**

NOMBRE DEL TITULAR

**Industrias Venado S.A.**

DIRECCION DEL TITULAR

**Calle Teniente Oquendo No. 103, Zona  
Challapampa**

PAIS DEL TITULAR

**BO** Bolivia

NOMBRE DEL APODERADO

**Gonzalo Jesus Rivera Via**

DIRECCION DEL APODERADO

**Av. Montenegro No. 966, Edificio Unión, Piso 2, San Miguel (al frente del Colegio Loretto).**

CLASE INTERNACIONAL

**30**

**PRODUCTOS**

Café, té, cacao y sucedáneos del café; arroz; tapioca y sagú; harinas y preparaciones a base de cereales; pan, productos de pastelería y confitería; helados; azúcar, miel, jarabe de melaza; levadura, polvos de hornear; sal; mostaza; vinagre, salsas (condimentos).



NUMERO DE PUBLICACION

156131

NOMBRE DE LA MARCA

**GRUPO VENADO**

TIPO DE MARCA

**Marca Producto**

TIPO DE SIGNO

**Mixta**

NUMERO DE SOLICITUD

**3787 - 2012**

FECHA DE SOLICITUD

**20/07/2012**

NOMBRE DEL TITULAR

**Industrias Venado S.A.**

DIRECCION DEL TITULAR

**Calle Teniente Oquendo No. 103, Zona  
Challapampa**

PAIS DEL TITULAR

**BO** Bolivia

NOMBRE DEL APODERADO

**Gonzalo Jesus Rivera Via**

DIRECCION DEL APODERADO

**Av. Montenegro No. 966, Edificio Unión, Piso 2, San Miguel (al frente del Colegio Loretto).**

CLASE INTERNACIONAL

**31**

**PRODUCTOS**

Granos y productos agrícolas, hortícolas y forestales, no comprendidos en otras clases; animales vivos; frutas y verduras, hortalizas y legumbres frescas; semillas; plantas y flores naturales; alimentos para animales; malta.



NUMERO DE PUBLICACION

156132

NOMBRE DE LA MARCA

GRUPO VENADO

TIPO DE MARCA  
TIPO DE SIGNO

Marca Producto  
Mixta

NUMERO DE SOLICITUD  
FECHA DE SOLICITUD

3788 - 2012  
20/07/2012

NOMBRE DEL TITULAR  
DIRECCION DEL TITULAR

Industrias Venado S.A.  
Calle Teniente Oquendo No. 103, Zona  
Challapampa

PAIS DEL TITULAR

BO Bolivia

NOMBRE DEL APODERADO  
DIRECCION DEL APODERADO

Gonzalo Jesus Rivera Via  
Av. Montenegro No. 966, Edificio Unión, Piso 2, San Miguel (al frente del Colegio  
Loretto).

CLASE INTERNACIONAL

32

**PRODUCTOS**

Cerveza; aguas minerales y gaseosas, y otras bebidas sin alcohol; bebidas a base de frutas y zumos de frutas; siropes y otras preparaciones para elaborar bebidas.



NUMERO DE PUBLICACION

156133

NOMBRE DE LA MARCA

GRUPO VENADO

TIPO DE MARCA  
TIPO DE SIGNO

Marca Producto  
Mixta

NUMERO DE SOLICITUD  
FECHA DE SOLICITUD

3789 - 2012  
20/07/2012

NOMBRE DEL TITULAR  
DIRECCION DEL TITULAR

Industrias Venado S.A.  
Calle Teniente Oquendo No. 103, Zona  
Challapampa

PAIS DEL TITULAR

BO Bolivia

NOMBRE DEL APODERADO  
DIRECCION DEL APODERADO

Gonzalo Jesús Rivera Via  
Av. Montenegro No. 966, Edificio Unión, Piso 2, San Miguel (al frente del Colegio  
Loretto).

CLASE INTERNACIONAL

29

**PRODUCTOS**

Carne, pescado, carne de ave y carne de caza; extractos de carne; frutas y verduras, hortalizas y legumbres en conserva, congeladas, secas y cocidas; jaleas, confituras, compotas; huevos; leche y productos lácteos; aceites y grasas comestibles.



NUMERO DE PUBLICACION

156134

NOMBRE DE LA MARCA

GRUPO VENADO

TIPO DE MARCA

Marca Producto

TIPO DE SIGNO

Mixta

NUMERO DE SOLICITUD

3790 - 2012

FECHA DE SOLICITUD

20/07/2012

NOMBRE DEL TITULAR

Industrias Venado S.A.

DIRECCION DEL TITULAR

Calle Teniente Oquendo No. 103, Zona  
Challapampa

PAIS DEL TITULAR

BO Bolivia

NOMBRE DEL APODERADO

Gonzalo Jesús Rivera Via

DIRECCION DEL APODERADO

Avenida Montenegro nº 996, edificio Unión piso 2, San Miguel, frente colegio Loreto.

CLASE INTERNACIONAL

30

**PRODUCTOS**

Café, té, cacao y sucedáneos del café; arroz; tapioca y sagú; harinas y preparaciones a base de cereales; pan, productos de pastelería y confitería; helados; azúcar, miel, jarabe de melaza; levadura, polvos de hornear; sal; mostaza; vinagre, salsas (condimentos).



NUMERO DE PUBLICACION

156135

NOMBRE DE LA MARCA

GRUPO VENADO

TIPO DE MARCA

Marca Producto

TIPO DE SIGNO

Mixta

NUMERO DE SOLICITUD

3791 - 2012

FECHA DE SOLICITUD

20/07/2012

NOMBRE DEL TITULAR

Industrias Venado S.A.

DIRECCION DEL TITULAR

Calle Teniente Oquendo No. 103, Zona  
Challapampa

PAIS DEL TITULAR

BO Bolivia

NOMBRE DEL APODERADO

Gonzalo Jesús Rivera Via

DIRECCION DEL APODERADO

Avenida Montenegro nº 996, edificio Unión piso 2, San Miguel, frente colegio Loreto.

CLASE INTERNACIONAL

31

**PRODUCTOS**

Granos y productos agrícolas, hortícolas y forestales, no comprendidos en otras clases; animales vivos; frutas y verduras, hortalizas y legumbres frescas; semillas; plantas y flores naturales; alimentos para animales; malta.



NUMERO DE PUBLICACION

156136

NOMBRE DE LA MARCA

GRUPO VENADO

TIPO DE MARCA  
TIPO DE SIGNO

Marca Producto  
Mixta

NUMERO DE SOLICITUD  
FECHA DE SOLICITUD

3792 - 2012  
20/07/2012

NOMBRE DEL TITULAR  
DIRECCION DEL TITULAR

Industrias Venado S.A.  
Calle Teniente Oquendo No. 103, Zona  
Challapampa

PAIS DEL TITULAR

BO Bolivia

NOMBRE DEL APODERADO  
DIRECCION DEL APODERADO

Gonzalo Jesús Rivera Via  
Avenida Montenegro nº 996, edificio Unión piso 2, San Miguel, frente colegio Loreto.

CLASE INTERNACIONAL

32

**PRODUCTOS**

Cerveza; aguas minerales y gaseosas, y otras bebidas sin alcohol; bebidas a base de frutas y zumos de frutas; siropes y otras preparaciones para elaborar bebidas.



NUMERO DE PUBLICACION

156137

NOMBRE DE LA MARCA

KRIS

TIPO DE MARCA  
TIPO DE SIGNO

Marca Producto  
Mixta

NUMERO DE SOLICITUD  
FECHA DE SOLICITUD

3796 - 2012  
20/07/2012

NOMBRE DEL TITULAR  
DIRECCION DEL TITULAR

Industrias Venado S.A.  
Calle Teniente Oquendo No. 103, Zona  
Challapampa

PAIS DEL TITULAR

BO Bolivia

NOMBRE DEL APODERADO  
DIRECCION DEL APODERADO

Gonzalo Jesús Rivera Via  
Avenida Montenegro nº 996, edificio Unión piso 2, San Miguel, frente colegio Loreto.

CLASE INTERNACIONAL

32

**PRODUCTOS**

Cerveza; aguas minerales y gaseosas, y otras bebidas sin alcohol; bebidas a base de frutas y zumos de frutas; siropes y otras preparaciones para elaborar bebidas.



NUMERO DE PUBLICACION **156138**  
 NOMBRE DE LA MARCA **KRIS**  
 TIPO DE MARCA **Marca Producto**  
 TIPO DE SIGNO **Mixta**  
 NUMERO DE SOLICITUD **3797 - 2012**  
 FECHA DE SOLICITUD **20/07/2012**  
 NOMBRE DEL TITULAR **Industrias Venado S.A.**  
 DIRECCION DEL TITULAR **Calle Teniente Oquendo No. 103, Zona Challapampa**  
 PAIS DEL TITULAR **BO Bolivia**  
 NOMBRE DEL APODERADO **Gonzalo Jesus Rivera Via**  
 DIRECCION DEL APODERADO **Av. Montenegro No. 966, Edificio Unión, Piso 2, San Miguel (al frente del Colegio Loretto).**  
 CLASE INTERNACIONAL **29**



**PRODUCTOS**

Carne, pescado, carne de ave y carne de caza; extractos de carne; frutas y verduras, hortalizas y legumbres en conserva, congeladas, secas y cocidas; jaleas, confituras, compotas; huevos; leche y productos lácteos; aceites y grasas comestibles.

NUMERO DE PUBLICACION **156139**  
 NOMBRE DE LA MARCA **KRIS**  
 TIPO DE MARCA **Marca Producto**  
 TIPO DE SIGNO **Mixta**  
 NUMERO DE SOLICITUD **3798 - 2012**  
 FECHA DE SOLICITUD **20/07/2012**  
 NOMBRE DEL TITULAR **Industrias Venado S.A.**  
 DIRECCION DEL TITULAR **Calle Teniente Oquendo No. 103, Zona Challapampa**  
 PAIS DEL TITULAR **BO Bolivia**  
 NOMBRE DEL APODERADO **Gonzalo Jesus Rivera Via**  
 DIRECCION DEL APODERADO **Av. Montenegro No. 966, Edificio Unión, Piso 2, San Miguel (al frente del Colegio Loretto).**  
 CLASE INTERNACIONAL **30**



**PRODUCTOS**

Café, té, cacao y sucedáneos del café; arroz; tapioca y sagú; harinas y preparaciones a base de cereales; pan, productos de pastelería y confitería; helados; azúcar, miel, jarabe de melaza; levadura, polvos de hornear; sal; mostaza; vinagre, salsas (condimentos).



NUMERO DE PUBLICACION

156140

NOMBRE DE LA MARCA

KRIS

TIPO DE MARCA  
TIPO DE SIGNO

Marca Producto  
Mixta

NUMERO DE SOLICITUD  
FECHA DE SOLICITUD

3799 - 2012  
20/07/2012

NOMBRE DEL TITULAR  
DIRECCION DEL TITULAR

Industrias Venado S.A.  
Calle Teniente Oquendo No. 103, Zona  
Challapampa

PAIS DEL TITULAR

BO Bolivia

NOMBRE DEL APODERADO  
DIRECCION DEL APODERADO

Gonzalo Jesus Rivera Via  
Av. Montenegro No. 966, Edificio Unión, Piso 2, San Miguel (al frente del Colegio  
Loretto).

CLASE INTERNACIONAL

31

**PRODUCTOS**

Granos y productos agrícolas, hortícolas y forestales, no comprendidos en otras clases; animales vivos; frutas y verduras, hortalizas y legumbres frescas; semillas; plantas y flores naturales; alimentos para animales; malta.



NUMERO DE PUBLICACION

156141

NOMBRE DE LA MARCA

KRIS

TIPO DE MARCA  
TIPO DE SIGNO

Marca Producto  
Mixta

NUMERO DE SOLICITUD  
FECHA DE SOLICITUD

3800 - 2012  
20/07/2012

NOMBRE DEL TITULAR  
DIRECCION DEL TITULAR

Industrias Venado S.A.  
Calle Teniente Oquendo No. 103, Zona  
Challapampa

PAIS DEL TITULAR

BO Bolivia

NOMBRE DEL APODERADO  
DIRECCION DEL APODERADO

Gonzalo Jesus Rivera Via  
Av. Montenegro No. 966, Edificio Unión, Piso 2, San Miguel (al frente del Colegio  
Loretto).

CLASE INTERNACIONAL

32

**PRODUCTOS**

Cerveza; aguas minerales y gaseosas, y otras bebidas sin alcohol; bebidas a base de frutas y zumos de frutas; siropes y otras preparaciones para elaborar bebidas.



NUMERO DE PUBLICACION

156142

NOMBRE DE LA MARCA

“ALOFT”

TIPO DE MARCA  
TIPO DE SIGNO

Marca Servicio  
Mixta



NUMERO DE SOLICITUD  
FECHA DE SOLICITUD

3804 - 2012  
20/07/2012

NOMBRE DEL TITULAR  
DIRECCION DEL TITULAR

Starwood Hotels & Resorts Worldwide, Inc.  
1111 Westchester Avenue, White Plains, New  
York 10604, Estados Unidos de Norteamérica

PAIS DEL TITULAR

US Estados Unidos de América

NOMBRE DEL APODERADO  
DIRECCION DEL APODERADO

Roberto Roque Ch.  
Edificio Cámara Nacional de Comercio, Piso 13, Of. 1304.

CLASE INTERNACIONAL

41

**PRODUCTOS**

Entretenimiento, provisión de instalaciones de entretenimiento; servicios de clubes (entretenimiento o educación); provisión de servicios de karaoke; servicios de discotecas, servicios de provisión de salas de juegos; clubes nocturnos, en la clase 41 de la Clasificación Internacional.

NUMERO DE PUBLICACION

156143

NOMBRE DE LA MARCA

“ALOFT”

TIPO DE MARCA  
TIPO DE SIGNO

Marca Servicio  
Mixta



NUMERO DE SOLICITUD  
FECHA DE SOLICITUD

3807 - 2012  
20/07/2012

NOMBRE DEL TITULAR  
DIRECCION DEL TITULAR

Starwood Hotels & Resorts Worldwide, Inc.  
1111 Westchester Avenue, White Plains, New  
York 10604, Estados Unidos de Norteamérica

PAIS DEL TITULAR

US Estados Unidos de América

NOMBRE DEL APODERADO  
DIRECCION DEL APODERADO

Roberto Roque Ch.  
Edificio Cámara Nacional de Comercio, Piso 13, Of. 1304.

CLASE INTERNACIONAL

36

**PRODUCTOS**

Servicios inmobiliarios, especialmente, corretaje de bienes inmuebles, adquisición de bienes inmuebles, co-propiedad de bienes inmuebles, especialmente, administración y organización para propiedad de bienes raíces, condominios, apartamentos, inversión de bienes inmuebles, administración de bienes inmuebles, bienes inmuebles de tiempo compartido y alquiler de bienes inmuebles y bienes raíces, incluyendo condominios y apartamentos, en la clase 36 de la Clasificación Internacional.

NUMERO DE PUBLICACION

156144

NOMBRE DE LA MARCA

"ALOFT"

TIPO DE MARCA  
TIPO DE SIGNO

Marca Servicio  
Mixta



NUMERO DE SOLICITUD  
FECHA DE SOLICITUD

3808 - 2012  
20/07/2012

NOMBRE DEL TITULAR  
DIRECCION DEL TITULAR

Starwood Hotels & Resorts Worldwide, Inc.  
1111 Westchester Avenue, White Plains, New  
York 10604, Estados Unidos de Norteamérica

PAIS DEL TITULAR

US Estados Unidos de América

NOMBRE DEL APODERADO  
DIRECCION DEL APODERADO

Roberto Roque Ch.  
Edificio Cámara Nacional de Comercio, Piso 13, Of. 1304.

CLASE INTERNACIONAL

43

**PRODUCTOS**

Servicios de restauración (alimentación), hospedaje temporal, en la clase 43 de la Clasificación Internacional.

NUMERO DE PUBLICACION

156145

NOMBRE DE LA MARCA

"W HOTELS"

TIPO DE MARCA  
TIPO DE SIGNO

Marca Servicio  
Mixta



NUMERO DE SOLICITUD  
FECHA DE SOLICITUD

3815 - 2012  
20/07/2012

NOMBRE DEL TITULAR  
DIRECCION DEL TITULAR

Starwood Hotels & Resorts Worldwide, Inc.  
1111 Westchester Avenue, White Plains, New  
York 10604, Estados Unidos de Norteamérica

PAIS DEL TITULAR

US Estados Unidos de América

NOMBRE DEL APODERADO  
DIRECCION DEL APODERADO

Roberto Roque Ch.  
Edificio Cámara Nacional de Comercio, Piso 13, Of. 1304.

CLASE INTERNACIONAL

36

**PRODUCTOS**

Servicios inmobiliarios, especialmente, corretaje de bienes inmuebles, adquisición de bienes inmuebles, co-propiedad de bienes inmuebles, especialmente, administración y organización para propiedad de bienes raíces, condominios, apartamentos, inversión de bienes inmuebles, administración de bienes inmuebles, bienes inmuebles de tiempo compartido y alquiler de bienes inmuebles y bienes raíces, incluyendo condominios y apartamentos, en la clase 36 de la Clasificación Internacional.



NUMERO DE PUBLICACION

156146

NOMBRE DE LA MARCA

"W HOTELS"

TIPO DE MARCA  
TIPO DE SIGNO

Marca Servicio  
Mixta

NUMERO DE SOLICITUD  
FECHA DE SOLICITUD

3816 - 2012  
20/07/2012

NOMBRE DEL TITULAR  
DIRECCION DEL TITULAR

Starwood Hotels & Resorts Worldwide, Inc.  
1111 Westchester Avenue, White Plains, New  
York 10604, Estados Unidos de Norteamérica  
US Estados Unidos de América

PAIS DEL TITULAR

NOMBRE DEL APODERADO  
DIRECCION DEL APODERADO

Roberto Roque Ch.  
Edificio Cámara Nacional de Comercio, Piso 13, Of. 1304.

CLASE INTERNACIONAL

43

**PRODUCTOS**

Servicios de restauración (alimentación); hospedaje temporal, en la clase 43 de la Clasificación Internacional.



NUMERO DE PUBLICACION

156147

NOMBRE DE LA MARCA

"W"

TIPO DE MARCA  
TIPO DE SIGNO

Marca Servicio  
Mixta

NUMERO DE SOLICITUD  
FECHA DE SOLICITUD

3817 - 2012  
20/07/2012

NOMBRE DEL TITULAR  
DIRECCION DEL TITULAR

Starwood Hotels & Resorts Worldwide, Inc.  
1111 Westchester Avenue, White Plains, New  
York 10604, Estados Unidos de Norteamérica  
US Estados Unidos de América

PAIS DEL TITULAR

NOMBRE DEL APODERADO  
DIRECCION DEL APODERADO

Roberto Roque Ch.  
Edificio Cámara Nacional de Comercio, Piso 13, Of. 1304.

CLASE INTERNACIONAL

43

**PRODUCTOS**

Servicios de restauración (alimentación); hospedaje temporal, en la clase 43 de la Clasificación Internacional.



NUMERO DE PUBLICACION

156148

NOMBRE DE LA MARCA

"W"

TIPO DE MARCA  
TIPO DE SIGNO

Marca Servicio  
Mixta

NUMERO DE SOLICITUD  
FECHA DE SOLICITUD

3818 - 2012  
20/07/2012

NOMBRE DEL TITULAR  
DIRECCION DEL TITULAR

Starwood Hotels & Resorts Worldwide, Inc.  
1111 Westchester Avenue, White Plains, New  
York 10604, Estados Unidos de Norteamérica  
US Estados Unidos de América

PAIS DEL TITULAR

NOMBRE DEL APODERADO  
DIRECCION DEL APODERADO

Roberto Roque Ch.  
Edificio Cámara Nacional de Comercio, Piso 13, Of. 1304.

CLASE INTERNACIONAL

41

**PRODUCTOS**

Entretenimiento, provisión de instalaciones de entretenimiento; servicios de clubes (entretenimiento o educación); provisión de servicios de karaoke; servicios de discotecas, servicios de provisión de salas de juegos; clubes nocturnos, en la clase 41 de la Clasificación Internacional.



NUMERO DE PUBLICACION **156149**

NOMBRE DE LA MARCA **"RCA"**

TIPO DE MARCA **Marca Producto**  
TIPO DE SIGNO **Mixta**

NUMERO DE SOLICITUD **3822 - 2012**  
FECHA DE SOLICITUD **20/07/2012**

NOMBRE DEL TITULAR **RCA TRADEMARK MANAGEMENT**  
DIRECCION DEL TITULAR **1-5 Rue Jeanne d'Arc, 92130 Issy Les  
Moulineaux, Francia**  
PAIS DEL TITULAR **FR Francia**

NOMBRE DEL APODERADO **Roberto Roque Ch.**  
DIRECCION DEL APODERADO **Edificio Cámara Nacional de Comercio, Piso 13, Of. 1304.**

CLASE INTERNACIONAL **9**



**PRODUCTOS**

Aparatos de TV; monitores LCD; videoprojectoras, proyectores; computadoras tablets multimedia; decodificadores para recibir contenido multimedia; módems y ruteadores para telecomunicaciones; portales de enlace multimedia; discos compactos de medios de grabación que no son blancos, DVD's, discos ópticos de alta densidad; equipos de procesamiento de datos; servidores informáticos, servidores multimedia, computadoras, unidades de disco duro externo; aparatos de video de vigilancia; alarmas, en la clase 9 de la Clasificación Internacional

NUMERO DE PUBLICACION **156150**

NOMBRE DE LA MARCA **IM COSMETOBELLEZA**

TIPO DE MARCA **Marca Producto**  
TIPO DE SIGNO **Mixta**

NUMERO DE SOLICITUD **3827 - 2012**  
FECHA DE SOLICITUD **20/07/2012**

NOMBRE DEL TITULAR **COSMETOBELLEZA NATURAL IM SOCIEDAD  
ANONIMA DE CAPITAL VARIABLE**  
DIRECCION DEL TITULAR **México D.F.**  
PAIS DEL TITULAR **MX México**

NOMBRE DEL APODERADO **Miguel F. Apt Brofman**  
DIRECCION DEL APODERADO **Calle Capitan Ravelo # 2328**

CLASE INTERNACIONAL **3**



**PRODUCTOS**

Jabones, perfumería, aceites esenciales, cosméticos, lociones para el cabello.

NUMERO DE PUBLICACION **156151**

NOMBRE DE LA MARCA **CREZCAMOS**

TIPO DE MARCA **Marca Servicio**  
TIPO DE SIGNO **Mixta**

NUMERO DE SOLICITUD **3828 - 2012**  
FECHA DE SOLICITUD **20/07/2012**

NOMBRE DEL TITULAR **CREZCAMOS S.A.**  
DIRECCION DEL TITULAR **Bucaramanga**  
PAIS DEL TITULAR **CO Colombia**

NOMBRE DEL APODERADO **Miguel F. Apt Brofman**  
DIRECCION DEL APODERADO **Calle Capitan Ravelo # 2328**

CLASE INTERNACIONAL **35**



**PRODUCTOS**

GESTIÓN DE NEGOCIOS COMERCIALES, ADMINISTRACIÓN Y DIRECCIÓN DE NEGOCIOS COMERCIALES.

NUMERO DE PUBLICACION **156152**  
NOMBRE DE LA MARCA **CREZCAMOS**  
TIPO DE MARCA **Marca Servicio**  
TIPO DE SIGNO **Mixta**  
NUMERO DE SOLICITUD **3829 - 2012**  
FECHA DE SOLICITUD **20/07/2012**  
NOMBRE DEL TITULAR **CREZCAMOS S.A.,**  
DIRECCION DEL TITULAR **Bucaramanga**  
PAIS DEL TITULAR **CO Colombia**  
NOMBRE DEL APODERADO **Miguel F. Apt Brofman**  
DIRECCION DEL APODERADO **Calle Capitan Ravelo # 2328**  
CLASE INTERNACIONAL **36**



**PRODUCTOS**

OTORGAMIENTO DE MICROCRÉDITOS Y MICROSEGUROS A POBLACIÓN VULNERABLE DE LOS ESTRATOS BAJOS.

NUMERO DE PUBLICACION **156153**  
NOMBRE DE LA MARCA **COZI LONA FUERTE**  
TIPO DE MARCA **Marca Producto**  
TIPO DE SIGNO **Mixta**  
NUMERO DE SOLICITUD **3831 - 2012**  
FECHA DE SOLICITUD **20/07/2012**  
NOMBRE DEL TITULAR **DIDIER WILMER CALAMANI COPA**  
DIRECCION DEL TITULAR **Calle "K", N° 1105, Zona Caluyo, El Alto**  
PAIS DEL TITULAR **BO Bolivia**  
NOMBRE DEL APODERADO **UNIPERSONAL**  
DIRECCION DEL APODERADO  
CLASE INTERNACIONAL **22**



**PRODUCTOS**

LONAS PLASTICAS DE MATERIAL SINTETICO.

NUMERO DE PUBLICACION **156154**  
NOMBRE DE LA MARCA **PORTALINMOBILIARIO.COM**  
TIPO DE MARCA **Marca Servicio**  
TIPO DE SIGNO **Mixta**  
NUMERO DE SOLICITUD **3832 - 2012**  
FECHA DE SOLICITUD **20/07/2012**  
NOMBRE DEL TITULAR **VMK S.A.**  
DIRECCION DEL TITULAR **Andrés de Fuenzalida 17, oficina 43, Providencia,**  
**Santiago, Chile.**  
PAIS DEL TITULAR **CL Chile**  
NOMBRE DEL APODERADO **Pilar Soruco Etcheverry.**  
DIRECCION DEL APODERADO **Edificio Hansa, Piso 13, Oficina N° 4.**  
CLASE INTERNACIONAL **38**



**PRODUCTOS**

Servicios de internet y servicios de acceso a base de datos remotas relacionados con internet; servicios de mensaje e imágenes asistidas por terminales de ordenador; servicios de comunicaciones y telecomunicaciones en general; servicios de mensajería electrónica, comprendidos en la clase 38 de la Clasificación Internacional en vigencia.

NUMERO DE PUBLICACION **156155**

NOMBRE DE LA MARCA **COLGATE TRIPLE ACCIÓN 123**

TIPO DE MARCA **Marca Producto**  
 TIPO DE SIGNO **Mixta**

NUMERO DE SOLICITUD **3835 - 2012**  
 FECHA DE SOLICITUD **20/07/2012**

NOMBRE DEL TITULAR **COLGATE-PALMOLIVE COMPANY**  
 DIRECCION DEL TITULAR **300 Park Avenue, New York, N.Y. 10022, Estados Unidos de América**  
 PAIS DEL TITULAR **US** Estados Unidos de América

NOMBRE DEL APODERADO **DRA. MARTHA LANDIVAR GANTIER**  
 DIRECCION DEL APODERADO **Av. Arce 2618, Edif. Columbia, Piso 8 Of. 802**

CLASE INTERNACIONAL **3**

**PRODUCTOS**  
 Pasta dental.



NUMERO DE PUBLICACION **156156**

NOMBRE DE LA MARCA **Dra. G. Land Spa Urbano**

TIPO DE MARCA **Marca Servicio**  
 TIPO DE SIGNO **Mixta**

NUMERO DE SOLICITUD **3838 - 2012**  
 FECHA DE SOLICITUD **23/07/2012**

NOMBRE DEL TITULAR **María Giovanna Land Todesco**  
 DIRECCION DEL TITULAR **Urb. Umamanta Fase 1 N.60 Zona Jupapina**  
 PAIS DEL TITULAR **BO** Bolivia

NOMBRE DEL APODERADO **UNIPERSONAL**  
 DIRECCION DEL APODERADO

CLASE INTERNACIONAL **44**

**PRODUCTOS**  
 Servicios Médicos Tratamientos higiénicos y de Belleza para personas.



NUMERO DE PUBLICACION **156157**

NOMBRE DE LA MARCA **ASOCIACION DE COMPARSAS DEL CARNAVAL PACEÑO**

TIPO DE MARCA **Marca Servicio**  
 TIPO DE SIGNO **Mixta**

NUMERO DE SOLICITUD **3839 - 2012**  
 FECHA DE SOLICITUD **23/07/2012**

NOMBRE DEL TITULAR **ASOCIACION DE COMPARSAS DEL CARNAVAL PACEÑO**  
 DIRECCION DEL TITULAR **CALLE RODRIGUEZ N°. 265 ZONA BELEN**  
 PAIS DEL TITULAR **BO** Bolivia

NOMBRE DEL APODERADO **JAVIER GUSTAVO ESCALIER ORIHUELA**  
 DIRECCION DEL APODERADO **CALLE RODRIGUEZ N°. 265 ZONA BELEN**

CLASE INTERNACIONAL **41**

**PRODUCTOS**  
 EDUCACION; FORMACION, ESPARCIMIENTO, ACTIVIDADES CULTURALES.



NUMERO DE PUBLICACION **156158**

NOMBRE DE LA MARCA **PROGRAMA TELE EDUCACION  
"CONSTRUYENDO UN NUEVO  
ESTADO"**

TIPO DE MARCA **Marca Servicio**  
TIPO DE SIGNO **Mixta**

NUMERO DE SOLICITUD **3841 - 2012**  
FECHA DE SOLICITUD **23/07/2012**

NOMBRE DEL TITULAR **ESCUELA DE GESTION PUBLICA  
PLURINACIONAL**  
DIRECCION DEL TITULAR **CALLE BOLIVAR ESQUINA INDABURO N° 724**  
PAIS DEL TITULAR **BO** Bolivia

NOMBRE DEL APODERADO **IVAN BLADIMIRO IPORRE SALGUERO**  
DIRECCION DEL APODERADO **C. 30 N° 465, ZONA DE COTA COTA**

CLASE INTERNACIONAL **41**

**PRODUCTOS**  
EDUCACION, FORMACION, ESPARCIMIENTO, CAPACITACION.



NUMERO DE PUBLICACION **156159**

NOMBRE DE LA MARCA **YANATEX**

TIPO DE MARCA **Marca Producto**  
TIPO DE SIGNO **Mixta**

NUMERO DE SOLICITUD **3848 - 2012**  
FECHA DE SOLICITUD **23/07/2012**

NOMBRE DEL TITULAR **ROSMERY BERTHA YANA**  
DIRECCION DEL TITULAR **domicilio en la calle Otto Richter N 1206 Zona  
Cementerio La Paz.**  
PAIS DEL TITULAR **BO** Bolivia

NOMBRE DEL APODERADO **UNIPERSONAL**  
DIRECCION DEL APODERADO

CLASE INTERNACIONAL **24**

**PRODUCTOS**  
Tejidos y productos textiles no comprendidos en otras clases; ropa de cama y de mesa.



NUMERO DE PUBLICACION **156160**

NOMBRE DE LA MARCA **URUBO BUSINESS CENTER**

TIPO DE MARCA **Marca Servicio**  
TIPO DE SIGNO **Mixta**

NUMERO DE SOLICITUD **3849 - 2012**  
FECHA DE SOLICITUD **19/07/2012**

NOMBRE DEL TITULAR **NULIFE S.R.L.**  
DIRECCION DEL TITULAR **Av. San Martin No. 1855 Barrio Equipetrol UV.  
059 MZA. 027**  
PAIS DEL TITULAR **BO** Bolivia

NOMBRE DEL APODERADO **LUIS FERNANDO AYALA RIVAS**  
DIRECCION DEL APODERADO **Av. San Martin No. 1855 Barrio Equipetrol UV. 059 MZA. 027**

CLASE INTERNACIONAL **37**

**PRODUCTOS**  
Construcción; reparación; servicios de instalación.





NUMERO DE PUBLICACION **156161**

NOMBRE DE LA MARCA **N NULIFE**

TIPO DE MARCA **Marca Servicio**  
TIPO DE SIGNO **Mixta**

NUMERO DE SOLICITUD **3858 - 2012**  
FECHA DE SOLICITUD **19/07/2012**

NOMBRE DEL TITULAR **NULIFE S.R.L.**  
DIRECCION DEL TITULAR **Av. San Martín No. 1855 BARRIO EQUIPETROL UV. 059, MZA. 027**

PAIS DEL TITULAR **BO** Bolivia

NOMBRE DEL APODERADO **LUIS FERNANDO AYALA RIVAS**  
DIRECCION DEL APODERADO **Av. San Martín No. 1855 BARRIO EQUIPETROL UV. 059, MZA. 027**

CLASE INTERNACIONAL **37**

**PRODUCTOS**  
Construcción; reparación; servicios de instalación.



NUMERO DE PUBLICACION **156162**

NOMBRE DE LA MARCA **N NULIFE**

TIPO DE MARCA **Marca Servicio**  
TIPO DE SIGNO **Mixta**

NUMERO DE SOLICITUD **3859 - 2012**  
FECHA DE SOLICITUD **19/07/2012**

NOMBRE DEL TITULAR **NULIFE S.R.L.**  
DIRECCION DEL TITULAR **Av. San Martín No. 1855 Barrio Equipetrol UV.059, MAZA. 027**

PAIS DEL TITULAR **BO** Bolivia

NOMBRE DEL APODERADO **LUIS FERNANDO AYALA RIVAS**  
DIRECCION DEL APODERADO **Av. San Martín No. 1855 Barrio Equipetrol UV.059, MAZA. 027**

CLASE INTERNACIONAL **36**

**PRODUCTOS**  
Seguros; negocios financieros; negocios monetarios; negocios inmobiliarios.



NUMERO DE PUBLICACION **156163**

NOMBRE DE LA MARCA **N NULIFE**

TIPO DE MARCA **Marca Servicio**  
TIPO DE SIGNO **Mixta**

NUMERO DE SOLICITUD **3860 - 2012**  
FECHA DE SOLICITUD **19/07/2012**

NOMBRE DEL TITULAR **NULIFE S.R.L.**  
DIRECCION DEL TITULAR **Av. San Martín Nro. 1855. Equipetrol UV. 059 MZ. 027**

PAIS DEL TITULAR **BO** Bolivia

NOMBRE DEL APODERADO **LUIS FERNANDO AYALA RIVAS**  
DIRECCION DEL APODERADO **Av. San Martín Nro. 1855. Equipetrol UV. 059 MZ. 027**

CLASE INTERNACIONAL **35**

**PRODUCTOS**  
Publicidad; gestión de negocios comerciales; administración comercial; trabajos de oficina.



NUMERO DE PUBLICACION **156164**  
 NOMBRE DE LA MARCA **CABAÑA EL TUTUMASO I**  
 TIPO DE MARCA **Nombre Comercial**  
 TIPO DE SIGNO **Mixta**  
 NUMERO DE SOLICITUD **3861 - 2012**  
 FECHA DE SOLICITUD **18/07/2012**  
 NOMBRE DEL TITULAR **JOSE JAIME GUZMAN**  
 DIRECCION DEL TITULAR **EX JARDIN BOTANICO S/N**  
 PAIS DEL TITULAR **BO** Bolivia  
 NOMBRE DEL APODERADO **0**  
 DIRECCION DEL APODERADO  
 CLASE INTERNACIONAL **0**  
**PRODUCTOS**



NUMERO DE PUBLICACION **156165**  
 NOMBRE DE LA MARCA **ABITA**  
 TIPO DE MARCA **Nombre Comercial**  
 TIPO DE SIGNO **Mixta**  
 NUMERO DE SOLICITUD **3862 - 2012**  
 FECHA DE SOLICITUD **16/07/2012**  
 NOMBRE DEL TITULAR **EUROTEC S.R.L.**  
 DIRECCION DEL TITULAR **Av- Busch S/N Edif. Design Center Local No. 1**  
 PAIS DEL TITULAR **BO** Bolivia  
 NOMBRE DEL APODERADO **Marco Sudetti**  
 DIRECCION DEL APODERADO **Calle La Riva No. 222 Edif. Zumar**  
 CLASE INTERNACIONAL **43**  
**PRODUCTOS**



NUMERO DE PUBLICACION **156166**  
 NOMBRE DE LA MARCA **ABITA**  
 TIPO DE MARCA **Nombre Comercial**  
 TIPO DE SIGNO **Mixta**  
 NUMERO DE SOLICITUD **3863 - 2012**  
 FECHA DE SOLICITUD **16/07/2012**  
 NOMBRE DEL TITULAR **EUROTEC S.R.L.**  
 DIRECCION DEL TITULAR **Av- Busch S/N Edif. Design Center Local No. 1**  
 PAIS DEL TITULAR **BO** Bolivia  
 NOMBRE DEL APODERADO **Marco Sudetti**  
 DIRECCION DEL APODERADO **Calle La Riva No. 222 Edif. Zumar**  
 CLASE INTERNACIONAL **35**  
**PRODUCTOS**



PUBLICIDAD; GESTION DE NEGOCIOS COMERCIALES; ADMINISTRACION COMERCIAL; TRABAJOS DE OFICINA.

NUMERO DE PUBLICACION **156167**

NOMBRE DE LA MARCA **ABITA**

TIPO DE MARCA **Marca Servicio**  
TIPO DE SIGNO **Mixta**

NUMERO DE SOLICITUD **3864 - 2012**  
FECHA DE SOLICITUD **16/07/2012**

NOMBRE DEL TITULAR **Eurotec S.R.L.**  
DIRECCION DEL TITULAR **Av. Busch y 3er anillo interno N° S/N, Edificio Casa Design Center, Tienda Abita, Oficina 01**  
PAIS DEL TITULAR **BO Bolivia**

NOMBRE DEL APODERADO **Marco Sudetti**  
DIRECCION DEL APODERADO **Calle La riva No. 222, edificio zumar**

CLASE INTERNACIONAL **43**

**PRODUCTOS**  
Servicios de restauración (alimentación);hospedaje temporal.



NUMERO DE PUBLICACION **156168**

NOMBRE DE LA MARCA **ABITA**

TIPO DE MARCA **Marca Servicio**  
TIPO DE SIGNO **Mixta**

NUMERO DE SOLICITUD **3865 - 2012**  
FECHA DE SOLICITUD **16/07/2012**

NOMBRE DEL TITULAR **Eurotec S.R.L.**  
DIRECCION DEL TITULAR **Av. Busch y 3er anillo interno N° S/N, Edificio Casa Design Center, Tienda Abita, Oficina 01**  
PAIS DEL TITULAR **BO Bolivia**

NOMBRE DEL APODERADO **Marco Sudetti**  
DIRECCION DEL APODERADO **Calle La Riva No. 222, edificio Zumar**

CLASE INTERNACIONAL **35**

**PRODUCTOS**  
Publicidad;  
gestión de negocios comerciales;  
administración comercial;  
trabajos de oficina.



NUMERO DE PUBLICACION **156169**

NOMBRE DE LA MARCA **LIGHT LINE**

TIPO DE MARCA **Marca Producto**  
TIPO DE SIGNO **Mixta**

NUMERO DE SOLICITUD **3867 - 2012**  
FECHA DE SOLICITUD **24/07/2012**

NOMBRE DEL TITULAR **ODETT SABJA DABDUB**  
DIRECCION DEL TITULAR **Calle Jordán esquina San Martín No. 512,  
Edificio Comboni, Piso PB zona Central**  
PAIS DEL TITULAR **BO** Bolivia

NOMBRE DEL APODERADO **Esteban Santos Numbela Saavedra**  
DIRECCION DEL APODERADO **Calle Capitan Ravelo entre monte video y Zapata, edificio Maria Cristina, piso 3 oficina  
3-B**

CLASE INTERNACIONAL **30**

**PRODUCTOS**

Productos alimenticios, harinas y preparaciones a base de cereales; levadura, polvos de hornear; panes, bizcochos, galletas, pastas, pizzas y panetones, productos de pastelería, repostería y confitería.



NUMERO DE PUBLICACION **156170**

NOMBRE DE LA MARCA **EKOGLASS**

TIPO DE MARCA **Marca Producto**  
TIPO DE SIGNO **Mixta**

NUMERO DE SOLICITUD **3871 - 2012**  
FECHA DE SOLICITUD **19/07/2012**

NOMBRE DEL TITULAR **VASA Vidrieria Boliviana S.A.**  
DIRECCION DEL TITULAR **Avenida Pirai No. 2115 esquina Barasea**  
PAIS DEL TITULAR **BO** Bolivia

NOMBRE DEL APODERADO **Alonso Indacochea Pardo de Zela**  
DIRECCION DEL APODERADO **Avenida Pirai No. 2115 esquina Barasea**

CLASE INTERNACIONAL **21**

**PRODUCTOS**

Utensilios y recipientes para uso doméstico y culinario; peines y esponjas; cepillos; materiales para fabricar cepillos; material de limpieza; lana de acero; vidrio en bruto o semielaborado (excepto el vidrio de construcción); artículos de cristalería, porcelana y loza no comprendidos en otras clases.



NUMERO DE PUBLICACION **156171**

NOMBRE DE LA MARCA **EKOGLASS**

TIPO DE MARCA **Marca Producto**  
TIPO DE SIGNO **Mixta**

NUMERO DE SOLICITUD **3872 - 2012**  
FECHA DE SOLICITUD **19/07/2012**

NOMBRE DEL TITULAR **VASA Vidrieria Boliviana S.A.**  
DIRECCION DEL TITULAR **Avenida Pirai No. 2115 esquina Barasea**  
PAIS DEL TITULAR **BO** Bolivia

NOMBRE DEL APODERADO **Alonso Indacochea Pardo de Zela**  
DIRECCION DEL APODERADO **Avenida Pirai No. 2115 esquina Barasea**

CLASE INTERNACIONAL **19**

**PRODUCTOS**

Materiales de construcción no metálicos; tubos rígidos no metálicos para la construcción; asfalto, pez y betún; construcciones transportables no metálicas; monumentos no metálicos.



NUMERO DE PUBLICACION

156172

NOMBRE DE LA MARCA

**URUBO BUSINESS CENTER**

TIPO DE MARCA

**Marca Servicio**

TIPO DE SIGNO

**Mixta**

NUMERO DE SOLICITUD

**3873 - 2012**

FECHA DE SOLICITUD

**20/07/2012**

NOMBRE DEL TITULAR

**NULIFE S.R.L.**

DIRECCION DEL TITULAR

**Av. San Martín No. 1855 del Barrio EQUIPETROL  
UV. 059 MZA. 27**

PAIS DEL TITULAR

**BO** Bolivia

NOMBRE DEL APODERADO

**LUIS FERNANDO AYALA RIVAS**

DIRECCION DEL APODERADO

**Av. San Martín No. 1855 del Barrio EQUIPETROL UV. 059 MZA. 27**

CLASE INTERNACIONAL

**36**

**PRODUCTOS**

Seguros; negocios financieros; negocios monetarios; negocios inmobiliarios.



NUMERO DE PUBLICACION

156173

NOMBRE DE LA MARCA

**MELEVAR**

TIPO DE MARCA

**Marca Servicio**

TIPO DE SIGNO

**Mixta**

NUMERO DE SOLICITUD

**3877 - 2012**

FECHA DE SOLICITUD

**24/07/2012**

NOMBRE DEL TITULAR

**MERY ELIZABETH URQUIDI de DOMINGUEZ**

DIRECCION DEL TITULAR

**CASIMIRO IRUSTA NRO. 2164 ENTRE CRESPO Y  
CHACO**

PAIS DEL TITULAR

**BO** Bolivia

NOMBRE DEL APODERADO

**ANDREA VANESZA VILDOSO ROCHA**

DIRECCION DEL APODERADO

**CASIMIRO IRUSTA NRO. 2164 ENTRE CRESPO Y CHACO**

CLASE INTERNACIONAL

**37**

**PRODUCTOS**

Construcción; reparacion; servicios de instalación.



NUMERO DE PUBLICACION **156174**

NOMBRE DE LA MARCA **Clarovideo**

TIPO DE MARCA **Marca Producto**  
TIPO DE SIGNO **Mixta**

NUMERO DE SOLICITUD **3879 - 2012**  
FECHA DE SOLICITUD **24/07/2012**

NOMBRE DEL TITULAR **CLARO S/A**  
DIRECCION DEL TITULAR **RUA FLORIDA, 1970 BAIRRO BROOKLIN,  
CIDADE SAO PAULO, SP, CEP 04565,  
BR Brasil**

NOMBRE DEL APODERADO **DR. RAMIRO MORENO BALDIVIESO**  
DIRECCION DEL APODERADO **CALLE CAPITAN RAVELO N° 2366 - ESTUDIO DE ABOGADOS MORENO-BALDIVIESO**

CLASE INTERNACIONAL **9**

**PRODUCTOS**

HARDWARE, DECODIFICADORES Y SOFTWARE, ES DECIR, RECEPTORES DE AUDIO Y VÍDEO Y LOS TRANSMISORES Y LOS PROGRAMAS INFORMÁTICOS DE SOFTWARE QUE PERMITEN LA RECEPCIÓN, DESCARGA, REPRODUCCIÓN, VISUALIZACIÓN, Y EL ALQUILER DE PROGRAMACIÓN DE AUDIO Y VÍDEO A TRAVÉS DEL USO DE CONEXIONES A INTERNET A EQUIPOS INFORMÁTICOS Y EL RECEPTOR Y EL TRANSMISOR APARATOS QUE SE CONECTAN A UN TELEVISOR O MONITOR.



NUMERO DE PUBLICACION **156175**

NOMBRE DE LA MARCA **Clarovideo**

TIPO DE MARCA **Marca Servicio**  
TIPO DE SIGNO **Mixta**

NUMERO DE SOLICITUD **3880 - 2012**  
FECHA DE SOLICITUD **24/07/2012**

NOMBRE DEL TITULAR **CLARO S/A**  
DIRECCION DEL TITULAR **RUA FLORIDA, 1970 BAIRRO BROOKLIN,  
CIDADE SAO PAULO, SP, CEP 04565,  
BR Brasil**

NOMBRE DEL APODERADO **DR. RAMIRO MORENO BALDIVIESO**  
DIRECCION DEL APODERADO **CALLE CAPITAN RAVELO N° 2366 - ESTUDIO DE ABOGADOS MORENO-BALDIVIESO**

CLASE INTERNACIONAL **35**

**PRODUCTOS**

PUBLICIDAD; GESTIÓN DE NEGOCIOS COMERCIALES; ADMINISTRACIÓN COMERCIAL; TRABAJOS DE OFICINA.



NUMERO DE PUBLICACION **156176**

NOMBRE DE LA MARCA **Clarovideo**

TIPO DE MARCA **Marca Servicio**  
TIPO DE SIGNO **Mixta**

NUMERO DE SOLICITUD **3881 - 2012**  
FECHA DE SOLICITUD **24/07/2012**

NOMBRE DEL TITULAR **CLARO S/A**  
DIRECCION DEL TITULAR **RUA FLORIDA, 1970 BAIRRO BROOKLIN, CIDADE SAO PAULO, SP, CEP 04565, BR Brasil**

NOMBRE DEL APODERADO **DR. RAMIRO MORENO BALDIVIESO**  
DIRECCION DEL APODERADO **CALLE CAPITAN RAVELO N° 2366 - ESTUDIO DE ABOGADOS MORENO BALDIVIESO**

CLASE INTERNACIONAL **38**

**PRODUCTOS**  
SERVICIOS DE TELECOMUNICACIÓN.



NUMERO DE PUBLICACION **156177**

NOMBRE DE LA MARCA **Clarovideo**

TIPO DE MARCA **Marca Servicio**  
TIPO DE SIGNO **Mixta**

NUMERO DE SOLICITUD **3882 - 2012**  
FECHA DE SOLICITUD **24/07/2012**

NOMBRE DEL TITULAR **CLARO S/A**  
DIRECCION DEL TITULAR **RUA FLORIDA, 1970 BAIRRO BROOKLIN, CIDADE SAO PAULO, SP, CEP 04565, BR Brasil**

NOMBRE DEL APODERADO **DR. RAMIRO MORENO BALDIVIESO**  
DIRECCION DEL APODERADO **CALLE CAPITAN RAVELO N° 2366 - ESTUDIO DE ABOGADOS MORENO-BALDIVIESO**

CLASE INTERNACIONAL **41**

**PRODUCTOS**  
EDUCACIÓN, FORMACIÓN, ESPARCIMIENTO, ACTIVIDADES DEPORTIVAS Y CULTURALES.



NUMERO DE PUBLICACION **156178**

NOMBRE DE LA MARCA **"LOS ABOGADOS", PEÑARANDA-DEL GRANADO & SALGUEIRO CASSO**

TIPO DE MARCA **Marca Servicio**  
TIPO DE SIGNO **Mixta**

NUMERO DE SOLICITUD **3901 - 2012**  
FECHA DE SOLICITUD **25/07/2012**

NOMBRE DEL TITULAR **ROSMAR AMÉRICO SALGUEIRO CASSO**  
DIRECCION DEL TITULAR **Av. Arce N° 2631, Edificio Multicine, Piso 5°, Oficina 1, Zona de San Jorge, La Paz-Bolivia. BO Bolivia**

NOMBRE DEL APODERADO **UNIPERSONAL**  
DIRECCION DEL APODERADO

CLASE INTERNACIONAL **45**

**PRODUCTOS**  
SERVICIOS JURÍDICOS.



NUMERO DE PUBLICACION **156179**  
 NOMBRE DE LA MARCA **yerba buena**  
 TIPO DE MARCA **Marca Servicio**  
 TIPO DE SIGNO **Mixta**  
 NUMERO DE SOLICITUD **3902 - 2012**  
 FECHA DE SOLICITUD **25/07/2012**  
 NOMBRE DEL TITULAR **Eddy Quirijota Tunqui**  
 DIRECCION DEL TITULAR **calle Manuel Molina #2875 zona atipiris**  
 PAIS DEL TITULAR **BO Bolivia**  
 NOMBRE DEL APODERADO **UNIPERSONAL**  
 DIRECCION DEL APODERADO  
 CLASE INTERNACIONAL **41**  
**PRODUCTOS**  
 entretenimiento.



NUMERO DE PUBLICACION **156180**  
 NOMBRE DE LA MARCA **QUINUA CHICS**  
 TIPO DE MARCA **Marca Producto**  
 TIPO DE SIGNO **Mixta**  
 NUMERO DE SOLICITUD **3903 - 2012**  
 FECHA DE SOLICITUD **25/07/2012**  
 NOMBRE DEL TITULAR **LA ESTRELLA S.R.L.**  
 DIRECCION DEL TITULAR **CALLE INCA NO. 500**  
 PAIS DEL TITULAR **BO Bolivia**  
 NOMBRE DEL APODERADO **CARLOS GERKE SILES**  
 DIRECCION DEL APODERADO **AV. JULIO C. PATIÑO NO. 500**  
 CLASE INTERNACIONAL **30**  
**PRODUCTOS**



Café, te, cacao, azúcar, arroz, tapioca, sagú; Harinas y preparaciones hechas de cereales; Pan, pastelería, confitería y helados comestibles; Miel y jarabe de melaza; Levadura y polvos para esponjar; Sal, mostaza, vinagre, salsas (condimentos) y especias; Hielo.



NUMERO DE PUBLICACION	<b>156181</b>	
NOMBRE DE LA MARCA	<b>NIKKOR</b>	
TIPO DE MARCA	<b>Marca Producto</b>	
TIPO DE SIGNO	<b>Mixta</b>	
NUMERO DE SOLICITUD	<b>3912 - 2012</b>	
FECHA DE SOLICITUD	<b>25/07/2012</b>	
NOMBRE DEL TITULAR	<b>NIKON CORPORATION</b>	
DIRECCION DEL TITULAR	<b>12-1, YURAKUCHO, 1-CHOME, CHIYODA-KU, TOKYO,</b>	
PAIS DEL TITULAR	<b>JP</b> Japon	
NOMBRE DEL APODERADO	<b>DR. RAMIRO MORENO BALDIVIESO</b>	
DIRECCION DEL APODERADO	<b>CALLE CAPITAN RAVELO N° 2366 - ESTUDIO DE ABOGADOS MORENO-BALDIVIESO</b>	
CLASE INTERNACIONAL	<b>9</b>	

# NIKKOR

## PRODUCTOS

Aparatos, instrumentos científicos, náuticos, geodésicos, fotográficos, cinematográficos, ópticos, de pesar, de medida, de señalización, de control (inspección), aparatos e instrumentos para salvar vidas y enseñanza, aparatos e instrumentos para la conducción, distribución, transformación, acumulación, regulación o control de la electricidad, transmisión o reproducción de sonido o imágenes; soportes de registro magnéticos, discos acústicos; discos compactos, DVD y otros soportes de grabación digital, mecanismos para aparatos de previo pago; cajas registradoras, máquinas calculadoras, procesamiento de datos equipos, computadoras, programas informáticos, aparatos de extinción de incendios, equipos de fotografía y sus partes y accesorios; cámaras y sus partes y accesorios de los mismos; cámaras digitales y sus partes y accesorios de los mismos; lentes de cámaras, baterías y cargadores de baterías para cámaras fotográficas y cámaras digitales, controles remotos para cámaras y cámaras digitales, estuches para cámaras fotográficas y cámaras digitales, correas para cámaras y cámaras digitales, binoculares, telescopios, telémetros, programas informáticos para edición y gestión de fotografías y películas, publicaciones electrónicas, máquinas e instrumentos de medición de no-contacto; software informático, proyector de cristal líquido, cámaras con proyector de cristal líquido, cámaras digitales con proyector de cristal líquido, microscopios, microscopios electrónicos, microscopios biológicos, microscopios de electrones de rayos X; rifle de alcance: mira telescópica, monóculos, espectáculos; lentes, gafas, anteojos, lente oftálmico, lente óptico, lentes para gafas, lentes para anteojos, lentes para gafas, monturas de gafas; tarjetas de memoria de estado sólido, tarjeta de memoria flash, cultivo de células y sistema de observación; gafas de aumento, ballesta de alcance, marco digital de fotos, telescopio de arma de fuego; telescopios de puntería para armas de fuego, máquinas y sistemas de fabricación de semiconductores; máquinas y sistemas de fabricación de cristal líquido, aparatos de semiconductores de exposición; aparato de exposición líquida de cristal; aparatos de semiconductores de pruebas, aparatos de control de cristal líquido, máquinas pulidoras y pegado, partes y accesorios para máquinas y sistemas de fabricación de semiconductores, partes y accesorios para máquinas de cristal líquido y sistemas de fabricación, partes y accesorios para aparatos semiconductores de exposición, partes y accesorios para aparatos de cristal líquido de exposición, partes y accesorios para aparatos semiconductores pruebas, partes y accesorios para aparatos de cristal líquido de control partes y accesorios para máquinas y aparatos para pulir y pegar, estuches especiales para aparatos e instrumentos fotográficos, filtros para rayos ultravioletas para cámaras y cámaras digitales, filtros para cámaras y cámaras digitales, flash de bombillas para cámaras y cámaras digitales, linternas para cámaras y cámaras digitales, obturador de cámaras y cámaras digitales, pantallas para cámaras y cámaras digitales, diapositivas [fotografía]; carretes para cámaras fotográficas y cámaras digitales; trípodes para aparatos fotográficos, transparencias [fotografía]; Visores para cámaras y cámaras digitales, trípodes para cámaras y cámaras digitales; Epidiáscopos, teléfonos móviles, teléfonos celulares, teléfonos inteligentes, dispositivos de lectores de terminales de mano; [equipos para tratamiento]; CCD (dispositivo cargo-conexión) cámaras; pegatinas de decoración para cámaras, tarjetas de memoria SD, tarjetas de memoria Flash; concentradores USB, lectores de tarjetas flash, software de videojuegos; altavoces; metrónomos.

NUMERO DE PUBLICACION **156182**  
NOMBRE DE LA MARCA **TUYAS**  
TIPO DE MARCA **Marca Producto**  
TIPO DE SIGNO **Mixta**  
NUMERO DE SOLICITUD **3913 - 2012**  
FECHA DE SOLICITUD **26/07/2012**  
NOMBRE DEL TITULAR **VIVIAN VERONICA VASQUEZ BUSCH de**  
**MERCADO**  
DIRECCION DEL TITULAR **Barrio Petrolero Sur No. 50, Santa Cruz de la**  
**Sierra.**  
PAIS DEL TITULAR **BO** Bolivia  
NOMBRE DEL APODERADO **UNIPERSONAL**  
DIRECCION DEL APODERADO  
CLASE INTERNACIONAL **29**  
**PRODUCTOS**  
Mermeladas.



NUMERO DE PUBLICACION **156183**  
NOMBRE DE LA MARCA **A ALISSA TOTAL**  
TIPO DE MARCA **Marca Producto**  
TIPO DE SIGNO **Mixta**  
NUMERO DE SOLICITUD **3914 - 2012**  
FECHA DE SOLICITUD **26/07/2012**  
NOMBRE DEL TITULAR **PAULINO EDMUNDO ORTIZ SALVATIERRA**  
DIRECCION DEL TITULAR **C. El Mundo C. 1 s.n., Santa Cruz de la Sierra.**  
PAIS DEL TITULAR **BO** Bolivia  
NOMBRE DEL APODERADO **UNIPERSONAL**  
DIRECCION DEL APODERADO  
CLASE INTERNACIONAL **5**  
**PRODUCTOS**  
TONICOS.



NUMERO DE PUBLICACION **156184**  
NOMBRE DE LA MARCA **ALFAJOR NAX SNAX**  
TIPO DE MARCA **Marca Producto**  
TIPO DE SIGNO **Mixta**  
NUMERO DE SOLICITUD **3915 - 2012**  
FECHA DE SOLICITUD **26/07/2012**  
NOMBRE DEL TITULAR **INDUSTRIAS NAX S.R.L.**  
DIRECCION DEL TITULAR **Av. 2 de Agosto y 7mo Anillo calle 3, Santa Cruz**  
**de la Sierra.**  
PAIS DEL TITULAR **BO** Bolivia  
NOMBRE DEL APODERADO **JULIO ARMANDO TORRICO URQUIDI**  
DIRECCION DEL APODERADO **Av. 2 de Agosto y 7mo Anillo calle 3, Santa Cruz de la Sierra.**  
CLASE INTERNACIONAL **30**  
**PRODUCTOS**  
Preparaciones hechas de cereales, confitería.



NUMERO DE PUBLICACION **156185**

NOMBRE DE LA MARCA **AZBOX**

TIPO DE MARCA **Marca Producto**  
TIPO DE SIGNO **Mixta**

NUMERO DE SOLICITUD **3916 - 2012**  
FECHA DE SOLICITUD **26/07/2012**

NOMBRE DEL TITULAR **JUAN CARLOS GARCIA NIETO**  
DIRECCION DEL TITULAR **Calle Lorgio Serrate No. 3260, Zona Sanandita, Santa Cruz de la Sierra**

PAIS DEL TITULAR **BO** Bolivia

NOMBRE DEL APODERADO **UNIPERSONAL**  
DIRECCION DEL APODERADO

CLASE INTERNACIONAL **9**



**PRODUCTOS**

Equipos y aparatos electrónicos, tales como, reproductores y grabadores de audio y video; televisores, radios, computadores, programas para computadores, memorias, decodificador satelital y de tv digital, antenas, teléfonos.

NUMERO DE PUBLICACION **156186**

NOMBRE DE LA MARCA **FRUIT 100**

TIPO DE MARCA **Marca Producto**  
TIPO DE SIGNO **Mixta**

NUMERO DE SOLICITUD **3917 - 2012**  
FECHA DE SOLICITUD **26/07/2012**

NOMBRE DEL TITULAR **JULIO NOVA AVILA**  
DIRECCION DEL TITULAR **7mo Anillo Av. Virgen de Cotoca Urb. Los Claveles, Santa Cruz de la Sierra.**

PAIS DEL TITULAR **BO** Bolivia

NOMBRE DEL APODERADO **UNIPERSONAL**  
DIRECCION DEL APODERADO

CLASE INTERNACIONAL **32**



**PRODUCTOS**

Bebidas de Frutas y jugos de frutas, néctar de frutas.

NUMERO DE PUBLICACION **156187**

NOMBRE DE LA MARCA **DISEÑO**

TIPO DE MARCA **Marca Producto**  
TIPO DE SIGNO **Figurativa**

NUMERO DE SOLICITUD **3919 - 2012**  
FECHA DE SOLICITUD **26/07/2012**

NOMBRE DEL TITULAR **KIMBERLY-CLARK WORLDWIDE, INC.**  
DIRECCION DEL TITULAR **Neenah, Wisconsin 54956 United States of America.**

PAIS DEL TITULAR **US** Estados Unidos de América

NOMBRE DEL APODERADO **Pilar Soruco de MacLean.**  
DIRECCION DEL APODERADO **Edificio Hansa, Piso 13, Oficina N° 4.**

CLASE INTERNACIONAL **16**



**PRODUCTOS**

Bolsas de plástico, bolsas de basura y desperdicio, bolsas para sándwich, bolsas de almacenamiento de alimentos, envolturas de plástico, toallas de papel, limpiadores de papel, servilletas de papel, comprendidos en la Clase 16 de la Clasificación Internacional en vigencia.

NUMERO DE PUBLICACION **156188**

NOMBRE DE LA MARCA **DISEÑO**

TIPO DE MARCA **Marca Producto**  
TIPO DE SIGNO **Figurativa**

NUMERO DE SOLICITUD **3920 - 2012**  
FECHA DE SOLICITUD **26/07/2012**

NOMBRE DEL TITULAR **KIMBERLY-CLARK WORLDWIDE, INC.**  
DIRECCION DEL TITULAR **Neenah, Wisconsin 54956 United States of America.**

PAIS DEL TITULAR **US** Estados Unidos de América

NOMBRE DEL APODERADO **Pilar Soruco de MacLean.**  
DIRECCION DEL APODERADO **Edificio Hansa, Piso 13, Oficina N° 4.**

CLASE INTERNACIONAL **3**



**PRODUCTOS**

Paños de limpieza impregnados, jabones, productos de limpieza y fregado todos para uso doméstico, comprendidos en la Clase 3 de la Clasificación Internacional en vigencia.

NUMERO DE PUBLICACION **156189**

NOMBRE DE LA MARCA **DISEÑO**

TIPO DE MARCA **Marca Producto**  
TIPO DE SIGNO **Figurativa**

NUMERO DE SOLICITUD **3921 - 2012**  
FECHA DE SOLICITUD **26/07/2012**

NOMBRE DEL TITULAR **KIMBERLY-CLARK WORLDWIDE, INC.**  
DIRECCION DEL TITULAR **Neenah, Wisconsin 54956 United States of America.**

PAIS DEL TITULAR **US** Estados Unidos de América

NOMBRE DEL APODERADO **Pilar Soruco de MacLean.**  
DIRECCION DEL APODERADO **Edificio Hansa, Piso 13, Oficina N° 4.**

CLASE INTERNACIONAL **21**



**PRODUCTOS**

Contenedores plásticos, esponjas para limpieza del hogar, guantes para limpieza del hogar, paños no tejidos de limpieza, comprendidos en la Clase 21 de la Clasificación Internacional en vigencia.

NUMERO DE PUBLICACION **156190**

NOMBRE DE LA MARCA **DISEÑO**

TIPO DE MARCA **Marca Producto**  
TIPO DE SIGNO **Figurativa**

NUMERO DE SOLICITUD **3922 - 2012**  
FECHA DE SOLICITUD **26/07/2012**

NOMBRE DEL TITULAR **KIMBERLY-CLARK WORLDWIDE, INC.**  
DIRECCION DEL TITULAR **Neenah, Wisconsin 54956 United States of America.**

PAIS DEL TITULAR **US** Estados Unidos de América

NOMBRE DEL APODERADO **Pilar Soruco de MacLean.**  
DIRECCION DEL APODERADO **Edificio Hansa, Piso 13, Oficina N° 4.**

CLASE INTERNACIONAL **6**



**PRODUCTOS**

Láminas de aluminio, comprendidos en la Clase 6 de la Clasificación Internacional en vigencia.

NUMERO DE PUBLICACION

156191

NOMBRE DE LA MARCA

**HOTELES RIO SELVA RESORT**

TIPO DE MARCA  
TIPO DE SIGNO

**Marca Servicio**  
**Mixta**

NUMERO DE SOLICITUD  
FECHA DE SOLICITUD

**3925 - 2012**  
**26/07/2012**

NOMBRE DEL TITULAR  
DIRECCION DEL TITULAR

**RIO SELVA RESORT S.A.**  
**Calle Romecin Campos Esq. Francisco Bedregal**  
**N° 696, La Paz**

PAIS DEL TITULAR

**BO** Bolivia

NOMBRE DEL APODERADO  
DIRECCION DEL APODERADO

**JUAN FERNANDO TOMAS QUEREJAZU PORRO**  
**Calle Romecin Campos Esq. Francisco Bedregal N° 696, La Paz**

CLASE INTERNACIONAL

**43**

**PRODUCTOS**

Hoteles, hospedaje temporal.



NUMERO DE PUBLICACION

156192

NOMBRE DE LA MARCA

**SAN MIGUEL**

TIPO DE MARCA  
TIPO DE SIGNO

**Marca Producto**  
**Mixta**

NUMERO DE SOLICITUD  
FECHA DE SOLICITUD

**3926 - 2012**  
**26/07/2012**

NOMBRE DEL TITULAR  
DIRECCION DEL TITULAR

**MARIO ROLANDO LEONI REQUE**  
**B. Valle Hermoso UV 136, Santa Cruz de la**  
**Sierra.**

PAIS DEL TITULAR

**BO** Bolivia

NOMBRE DEL APODERADO  
DIRECCION DEL APODERADO

**UNIPERSONAL**

CLASE INTERNACIONAL

**5**

**PRODUCTOS**

Preparaciones medicinales, cremas medicinales.



NUMERO DE PUBLICACION

156193

NOMBRE DE LA MARCA

**ZARA**

TIPO DE MARCA  
TIPO DE SIGNO

**Marca Producto**  
**Mixta**

NUMERO DE SOLICITUD  
FECHA DE SOLICITUD

**3927 - 2012**  
**25/07/2012**

NOMBRE DEL TITULAR  
DIRECCION DEL TITULAR

**FORTALI SRL**  
**CALLE FRANCISCO CASTELNAU N° 7, ZONA**  
**MAQUINA VIEJA, UV 001 MZA 001**

PAIS DEL TITULAR

**BO** Bolivia

NOMBRE DEL APODERADO  
DIRECCION DEL APODERADO

**LUIS ALBERTO FOIANINI HARASIC**  
**CALLE WARNES N° 465**

CLASE INTERNACIONAL

**25**

**PRODUCTOS**

Prendas de vestir.

**ZARA**

NUMERO DE PUBLICACION **156194**  
NOMBRE DE LA MARCA **REIKI**  
TIPO DE MARCA **Marca Producto**  
TIPO DE SIGNO **Mixta**  
NUMERO DE SOLICITUD **3934 - 2012**  
FECHA DE SOLICITUD **23/07/2012**  
NOMBRE DEL TITULAR **EMPRESA DE INVERSIONES MULTIPLES S.A.**  
**"EMDI S.A."**  
DIRECCION DEL TITULAR **3er. Anillo # 3305 entre Av. Alemana y Mutualista**  
PAIS DEL TITULAR **BO** Bolivia  
NOMBRE DEL APODERADO **ROBERTO EDUARDO OROPEZA CUELLAR**  
DIRECCION DEL APODERADO **Barrio Magisterio Norte, Calle Andres Mestre # 3380**  
CLASE INTERNACIONAL **6**



**PRODUCTOS**

Chapas de hierro, cerraduras de golpe, bisagras metálicas, picaportes metálicos, manijas de puertas metálicas, artículos de cerrajería y ferretería metálicos.

NUMERO DE PUBLICACION **156195**  
NOMBRE DE LA MARCA **ALUMDECO**  
TIPO DE MARCA **Marca Producto**  
TIPO DE SIGNO **Mixta**  
NUMERO DE SOLICITUD **3935 - 2012**  
FECHA DE SOLICITUD **23/07/2012**  
NOMBRE DEL TITULAR **EMPRESA DE INVERSIONES MULTIPLES S.A.**  
**"EMDI S.A."**  
DIRECCION DEL TITULAR **3er. Anillo # 3305 entre Av. Alemana y Mutualista**  
PAIS DEL TITULAR **BO** Bolivia  
NOMBRE DEL APODERADO **ROBERTO EDUARDO OROPEZA CUELLAR**  
DIRECCION DEL APODERADO **Barrio Magisterio Norte, Calle Andres Mestre # 3380**  
CLASE INTERNACIONAL **6**



**PRODUCTOS**

Puertas metálicas, chapas metálicas para puertas, bisagras metálicas, manijas de puertas metálicas, artículos de cerrajería y ferretería metálicos.

NUMERO DE PUBLICACION **156196**  
NOMBRE DE LA MARCA **PADO**  
TIPO DE MARCA **Marca Producto**  
TIPO DE SIGNO **Mixta**  
NUMERO DE SOLICITUD **3936 - 2012**  
FECHA DE SOLICITUD **23/07/2012**  
NOMBRE DEL TITULAR **EMPRESA DE INVERSIONES MULTIPLES S.A.**  
**"EMDI S.A."**  
DIRECCION DEL TITULAR **3er. Anillo # 3305 entre Av. Alemana y Mutualista**  
PAIS DEL TITULAR **BO** Bolivia  
NOMBRE DEL APODERADO **ROBERTO EDUARDO OROPEZA CUELLAR**  
DIRECCION DEL APODERADO **Barrio Magisterio Norte, Calle Andres Mestre # 3380**  
CLASE INTERNACIONAL **6**



**PRODUCTOS**

Candados, Chapas metálicas para puertas.

NUMERO DE PUBLICACION

156197

NOMBRE DE LA MARCA

la casa del carpintero

TIPO DE MARCA  
TIPO DE SIGNO

Marca Producto  
Mixta

la casa del carpintero

NUMERO DE SOLICITUD  
FECHA DE SOLICITUD

3937 - 2012  
23/07/2012

NOMBRE DEL TITULAR

EMPRESA DE INVERSIONES MULTIPLES S.A.  
"EMDI S.A."

DIRECCION DEL TITULAR  
PAIS DEL TITULAR

3er. Anillo # 3305 entre Av. Alemana y Mutualista  
BO Bolivia

NOMBRE DEL APODERADO  
DIRECCION DEL APODERADO

ROBERTO EDUARDO OROPEZA CUELLAR  
Barrio Magisterio Norte, Calle Andres Mestre # 3380

CLASE INTERNACIONAL

6

**PRODUCTOS**

Chapas metálicas, bisagras metálicas, manijas de puertas metálicas, picaportes metálicos, artículos de cerrajería y ferretería metálicos.

NUMERO DE PUBLICACION

156198

NOMBRE DE LA MARCA

BERNECK

TIPO DE MARCA  
TIPO DE SIGNO

Marca Servicio  
Mixta

BERNECK

NUMERO DE SOLICITUD  
FECHA DE SOLICITUD

3938 - 2012  
23/07/2012

NOMBRE DEL TITULAR

EMPRESA DE INVERSIONES MULTIPLES S.A.  
"EMDI S.A."

DIRECCION DEL TITULAR  
PAIS DEL TITULAR

3er. Anillo # 3305 entre Av. Alemana y Mutualista  
BO Bolivia

NOMBRE DEL APODERADO  
DIRECCION DEL APODERADO

ROBERTO EDUARDO OROPEZA CUELLAR  
Barrio Magisterio Norte, Calle Andres Mestre # 3380

CLASE INTERNACIONAL

35

**PRODUCTOS**

Ventas para terceros Tableros melaminicos mdf, mdp . Tableros perforados , tableros rusticos, multilaminados. Tableros carpinteros, compensados, carton prensado, formicas.

NUMERO DE PUBLICACION

156199

NOMBRE DE LA MARCA

FIBRAPLAC

TIPO DE MARCA  
TIPO DE SIGNO

Marca Servicio  
Mixta

Fibra plac

NUMERO DE SOLICITUD  
FECHA DE SOLICITUD

3939 - 2012  
23/07/2012

NOMBRE DEL TITULAR

EMPRESA DE INVERSIONES MULTIPLES S.A.  
"EMDI S.A."

DIRECCION DEL TITULAR  
PAIS DEL TITULAR

3er. Anillo # 3305 entre Av. Alemana y Mutualista  
BO Bolivia

NOMBRE DEL APODERADO  
DIRECCION DEL APODERADO

ROBERTO EDUARDO OROPEZA CUELLAR  
Barrio Magisterio Norte, Calle Andres Mestre # 3380

CLASE INTERNACIONAL

35

**PRODUCTOS**

Ventas de terceros de Tableros melaminicos mdf, mdp . Tableros perforados , tableros rusticos, multilaminados. Tableros carpinteros, compensados, carton prensado, formicas.



NUMERO DE PUBLICACION **156200**

NOMBRE DE LA MARCA **MASISA**

TIPO DE MARCA **Marca Servicio**  
TIPO DE SIGNO **Mixta**

NUMERO DE SOLICITUD **3940 - 2012**  
FECHA DE SOLICITUD **23/07/2012**

NOMBRE DEL TITULAR **EMPRESA DE INVERSIONES MULTIPLES S.A.**  
"EMDI S.A."

DIRECCION DEL TITULAR **3er. Anillo # 3305 entre Av. Alemana y Mutualista**  
PAIS DEL TITULAR **BO Bolivia**

NOMBRE DEL APODERADO **ROBERTO EDUARDO OROPEZA CUELLAR**  
DIRECCION DEL APODERADO **Barrio Magisterio Norte, Calle Andres Mestre # 3380**

CLASE INTERNACIONAL **35**

**MASISA**

**PRODUCTOS**

Ventas para terceros de Tableros melaminicos mdf, mdp . Tableros perforados , tableros rusticos, multilaminados. Tableros carpinteros, compensados, carton prensado, formicas, tapacantos de madera de pvc.

NUMERO DE PUBLICACION **156201**

NOMBRE DE LA MARCA **la casa del carpintero**

TIPO DE MARCA **Marca Servicio**  
TIPO DE SIGNO **Mixta**

NUMERO DE SOLICITUD **3941 - 2012**  
FECHA DE SOLICITUD **23/07/2012**

NOMBRE DEL TITULAR **EMPRESA DE INVERSIONES MULTIPLES S.A.**  
"EMDI S.A."

DIRECCION DEL TITULAR **3er. Anillo # 3305 entre Av. Alemana y Mutualista**  
PAIS DEL TITULAR **BO Bolivia**

NOMBRE DEL APODERADO **ROBERTO EDUARDO OROPEZA CUELLAR**  
DIRECCION DEL APODERADO **Barrio Magisterio Norte, Calle Andres Mestre # 3380**

CLASE INTERNACIONAL **35**

**la casa del carpintero**

**PRODUCTOS**

Ventas al por mayor y menor de chapas, bisagras, manijas y picaportes metálicos, artículos de cerrajería y de ferretería metálicos.

NUMERO DE PUBLICACION **156202**

NOMBRE DE LA MARCA **Zeriño**

TIPO DE MARCA **Marca Producto**  
TIPO DE SIGNO **Mixta**

NUMERO DE SOLICITUD **3942 - 2012**  
FECHA DE SOLICITUD **23/07/2012**

NOMBRE DEL TITULAR **mirian tordoya rojas**  
DIRECCION DEL TITULAR **barrio villa fatima calle 3 de mayo**  
PAIS DEL TITULAR **BO Bolivia**

NOMBRE DEL APODERADO **UNIPERSONAL**  
DIRECCION DEL APODERADO

CLASE INTERNACIONAL **28**



**PRODUCTOS**

globos.



NUMERO DE PUBLICACION	<b>156203</b>	
NOMBRE DE LA MARCA	<b>FAIR PLAY</b>	
TIPO DE MARCA	<b>Marca Producto</b>	
TIPO DE SIGNO	<b>Mixta</b>	
NUMERO DE SOLICITUD	<b>3945 - 2012</b>	
FECHA DE SOLICITUD	<b>27/07/2012</b>	
NOMBRE DEL TITULAR	<b>FEDERATION INTERNATIONALE DE FOOTBALL ASSOCIATION (FIFA)</b>	
DIRECCION DEL TITULAR	<b>FIFA-STRASSE 20, 8044 ZURICH,</b>	
PAIS DEL TITULAR	<b>CH Suiza</b>	
NOMBRE DEL APODERADO	<b>DR. RAMIRO MORENO BALDIVIESO</b>	
DIRECCION DEL APODERADO	<b>CALLE CAPITAN RAVELO N° 2366 - ESTUDIO DE ABOGADOS MORENO-BALDIVIESO</b>	
CLASE INTERNACIONAL	<b>16</b>	

**PRODUCTOS**

Sujeta billetes; clips metálicos sujeta dinero; mantelerías de papel; servilletas de papel; bolsas de papel; tarjetas de invitación; tarjetas de saludo; papel para envolver regalos; posavasos de papel, salvamanteles y juegos de mesa de papel; bolsas para la basura de papel o materias plásticas; envoltorios para almacenar la comida; filtros de papel para café; etiquetas (que no sean de tela); toallas de papel; toallitas de papel húmedas; papel higiénico; toallitas hechas de papel para remover maquillaje; pañuelos de papel en cajas; pañuelos de bolsillo de papel; papelería y material escolar (excepto equipos); máquinas de escribir; papel para máquinas de escribir; papel para fotocopias (artículos de papelería); sobres; blocs temáticos de papel; blocs de notas; cuadernos; papel de notas; papel para escribir; tacos de notas; archivadores; cajas para archivos; fundas porta documentos; cubiertas de libros; marcadores para libros; litografías, cuadros (pinturas) enmarcados o sin enmarcar, almohadillas para pintar, libros para colorear; libros de dibujo y de actividades; papel luminoso; notas de papel adhesivas; papel crepé; papel de seda; corchetes; banderas de papel; banderines de papel; instrumentos de escritura; plumas; lápices; bolígrafos, sets de plumas; sets de lápices; plumas de puntas porosas; plumas de colores, bolígrafos esferográficos; marcadores de punta ancha; tinta, tampones, sellos de goma; cajas de pintura; lápices para colorear y pintar; tiza; decoraciones para lápices (artículos de escritorio); clichés de imprenta; revistas; periódicos; libros y diarios, en particular relacionados con deportistas o eventos deportivos; material de enseñanza impreso; plantillas (para anotar resultados); programas de eventos; álbumes de eventos; álbumes fotográficos; libros de autógrafos; libretas de direcciones; diarios de vida; agendas personales; mapas de carretera; boletos de ingreso; boletos, billetes (tickets) de entrada; tarjetas de raspa y gana; cheques; horarios impresos; panfletos y catálogos; tiras cómicas; tarjetas coleccionables de jugadores; pegatinas para automóviles; pegatinas; álbumes de pegatinas; calendarios; pósteres; fotografías; postales; sellos (de correo); hojas de sellos postales conmemorativos; letreros publicitarios y pancartas y materiales de publicidad hechos de papel o cartón; calcomanías; calcomanías transferibles por calor que no sean de materiales textiles; materiales de oficina (excepto muebles); líquidos correctores; gomas de borrar; sacapuntas; soportes para artículos de escritura; clips para papeles; tachuelas; reglas; cinta adhesiva para papelería, dispensadores de cinta adhesiva; corcheteras; plantillas; portapapeles; soportes para bloc de papel; sujetalibros; sellos; tarjetas telefónicas, para cajeros automáticos, de viaje y entretenimiento, garantía de cheques y de débito hechas de papel o cartón; tarjetas de crédito (sin codificar) hechas de papel o cartón; etiquetas identificadores para maletas; porta pasaportes.

NUMERO DE PUBLICACION

156204

NOMBRE DE LA MARCA

FAIR PLAY

TIPO DE MARCA

Marca Producto

TIPO DE SIGNO

Mixta

NUMERO DE SOLICITUD

3946 - 2012

FECHA DE SOLICITUD

27/07/2012

NOMBRE DEL TITULAR

FEDERATION INTERNATIONALE DE FOOTBALL  
ASSOCIATION (FIFA)

DIRECCION DEL TITULAR

FIFA-STRASSE 20, 8044 ZURICH,

PAIS DEL TITULAR

CH Suiza

NOMBRE DEL APODERADO

DR. RAMIRO MORENO BALDIVIESO

DIRECCION DEL APODERADO

CALLE CAPITAN RAVELO N° 2366 - ESTUDIO DE ABOGADOS MORENO-BALDIVIESO

CLASE INTERNACIONAL

18

**PRODUCTOS**

Cuero e imitaciones de cuero; cordones de cuero; pulseras de cuero; paraguas; sombrillas; bolsos deportivos (que no tengan la forma de los productos que han de contener y para los cuales están diseñados); bolsos para el tiempo libre; bolsos de viaje; mochilas; bolsón; bolsos escolares; riñonera; bolsos de mano; bolsos de cuero; bolsos con forma de balón hechos de cuero; bolsos de playa; porta trajes; maletas; cordones para maletas; estuches de viaje; maletines, neceseres (vacíos); bolsos de tocador; estuches para llaves, porta-documentos (carteras); billeteras, monederos; chequeras; ropa para animales, collares para animales; correas para animales.



NUMERO DE PUBLICACION

156205

NOMBRE DE LA MARCA

FAIR PLAY

TIPO DE MARCA

Marca Producto

TIPO DE SIGNO

Mixta

NUMERO DE SOLICITUD

3947 - 2012

FECHA DE SOLICITUD

27/07/2012

NOMBRE DEL TITULAR

FEDERATION INTERNATIONALE DE FOOTBALL  
ASSOCIATION (FIFA)

DIRECCION DEL TITULAR

FIFA-STRASSE 20, 8044 ZURICH,

PAIS DEL TITULAR

CH Suiza

NOMBRE DEL APODERADO

DR. RAMIRO MORENO BALDIVIESO

DIRECCION DEL APODERADO

CALLE CAPITAN RAVELO N° 2366 - ESTUDIO DE ABOGADOS MORENO-BALDIVIESO

CLASE INTERNACIONAL

25

**PRODUCTOS**

Prendas de vestir; calzado; artículos de sombrerería; camisas; camisas de punto; jerseys, pulóveres; camisetas sin mangas; camisetas de manga corta; vestidos; faldas; ropa interior; trajes de baño; pantalones cortos; pantalones; suéteres; gorros; gorras; sombreros; bufandas; pañuelos para usar en la cabeza; chales; viseras; trajes de calentamiento; sudaderas; chaquetas; chaquetas deportivas; chaquetas de estadio; blazers; ropa impermeable; abrigos; uniformes; corbatas; muñequeras; cintas para la cabeza; guantes; delantales; baberos (que no sean de papel); pijamas; ropa informal para niños pequeños e infantes; calcetines y calcetería; ligueros; cinturones; tirantes; bikinis; sandalias, sandalias de dedo.



NUMERO DE PUBLICACION

156206

NOMBRE DE LA MARCA

FAIR PLAY

TIPO DE MARCA

Marca Producto

TIPO DE SIGNO

Mixta

NUMERO DE SOLICITUD

3948 - 2012

FECHA DE SOLICITUD

27/07/2012

NOMBRE DEL TITULAR

FEDERATION INTERNATIONALE DE FOOTBALL  
ASSOCIATION (FIFA)

DIRECCION DEL TITULAR

FIFA-STRASSE 20, 8044 ZURICH,

PAIS DEL TITULAR

CH Suiza

NOMBRE DEL APODERADO

DR. RAMIRO MORENO BALDIVIESO

DIRECCION DEL APODERADO

CALLE CAPITAN RAVELO N° 2366 - ESTUDIO DE ABOGADOS MORENO-BALDIVIESO

CLASE INTERNACIONAL

28



**PRODUCTOS**

Juegos y juguetes; balones para deporte; juegos de mesa; mesas para fútbol de mesa; muñecos y animales de peluche rellenos; vehículos de juguete; puzles; rompecabezas; globos; juguetes inflables; naipes; confeti; artículos de gimnasia y de deporte, aparatos de gimnasia; artículos deportivos para jugar fútbol, a saber, balones de fútbol, guantes, rodilleras, coderas, hombreras, espinilleras; arcos (porterías) de fútbol; paredes para arcos (porterías) de fútbol; bolsos deportivos y contenedores adaptados para transportar artículos deportivos; sombreros de fiesta (juguetes); juegos electrónicos portátiles adaptados para ser usados solamente con receptores de televisión; videojuegos; máquinas de videojuegos; consolas de videojuego; juegos portátiles con pantalla de cristal líquido; juegos electrónicos portátiles que no han sido concebidos para ser utilizados solamente con receptores de televisión; manos de espuma (juguetes); robots de juguete para entretenimiento; videojuegos para uso en salas de juegos; réplicas de modelos de aviones; juguetes para mascotas.

NUMERO DE PUBLICACION

156207

NOMBRE DE LA MARCA

FAIR PLAY

TIPO DE MARCA

Marca Servicio

TIPO DE SIGNO

Mixta

NUMERO DE SOLICITUD

3949 - 2012

FECHA DE SOLICITUD

27/07/2012

NOMBRE DEL TITULAR

FEDERATION INTERNATIONALE DE FOOTBALL  
ASSOCIATION (FIFA)

DIRECCION DEL TITULAR

FIFA-STRASSE 20, 8044 ZURICH,

PAIS DEL TITULAR

CH Suiza

NOMBRE DEL APODERADO

DR. RAMIRO MORENO BALDIVIESO

DIRECCION DEL APODERADO

CALLE CAPITAN RAVELO N° 2366 - ESTUDIO DE ABOGADOS MORENO-BALDIVIESO

CLASE INTERNACIONAL

35



### PRODUCTOS

Oficinas de empleo; servicios de contratación de personal; servicios de difusión de anuncios publicitarios; servicios de agencias de publicación de material publicitario; servicios de agencias de publicidad; servicios de publicidad en línea en una red informática; difusión de material publicitario; servicios de alquiler de espacios publicitarios; servicios de alquiler de tiempo publicitario en los créditos de las películas (cine); servicios de publicidad radiofónica y televisada; publicidad en forma de animación; servicios de agencias de promociones; servicios de agencias de promoción de deportes y relaciones públicas; servicios de estudios de mercado; servicios de investigaciones para marketing; servicios de encuestas de opinión pública; organización de exposiciones con fines comerciales o publicitarios; organización de publicidad para exhibiciones comerciales; servicios de administración de bases de datos; compilación de estadísticas; servicios en el área de recopilación de datos y de estadísticas y otras informaciones sobre rendimientos deportivos; servicios de asesores para la organización y la dirección; servicios de consultas para la dirección de negocios; organización de competencia entre empresas; Suministro de información comercial; publicidad de eventos deportivos en el área del fútbol; servicios de venta al detalle de productos de metales comunes, máquinas y máquinas herramientas, herramientas manuales e implementos, aparatos/equipos ópticos y audio visuales y eléctricos/electrónicos y magnéticos, aparatos/equipos médicos, aparatos/equipos de iluminación y calefacción y cocción y refrigeración y secado y ventilación, vehículos y sus accesorios, artículos de metales preciosos, joyería e instrumentos de horología/cronométricos, insignias y alfileres, instrumentos musicales, productos de papel y cartón, papelería y material impreso, boletos para eventos deportivos, productos de cuero y de imitación de cuero, equipaje y bolsos y fundas, paraguas, utensilios de casa, mobiliario, artículos promocionales y de muestras, productos textiles, vestuario y sombrerería y calzado, bordados y cintas y trenzas y artículos derivados, revestimientos para suelo /piso, juegos y juguetes y artículos deportivos, alimentos y productos alimenticios, bebidas no alcohólicas y bebidas alcohólicas, solventes, parafina, cera, betún y petróleo, gasolina, aceites y lubricantes, líquido de transmisión, líquido de frenos, agentes anticongelante, refrigerantes, líquido hidráulico, grasas; servicios de tiendas de conveniencia en esta clase que incluyan venta al detalle de productos alimenticios y bebidas, venta al detalle y aprovisionamiento de bebestibles a través de máquinas expendedoras; servicios de venta al detalle de estaciones de recarga (de combustible) y tiendas ubicadas en las estaciones de recarga (de combustible); el reagrupamiento, para el beneficio de terceros, de productos de metales comunes, máquinas herramientas, herramientas manuales e implementos, aparatos/equipos ópticos y audio visuales y eléctricos/electrónicos y magnéticos, aparatos/equipos médicos, aparatos/equipos de iluminación y calefacción y cocción y refrigeración y secado y ventilación, vehículos y sus accesorios, artículos de metales preciosos, joyería e instrumentos de horología/cronométricos, insignias y alfileres, instrumentos musicales, productos de papel y cartón, papelería y material impreso, boletos para eventos deportivos, productos de cuero y de imitación de cuero, equipaje y bolsos y porta cosas, paraguas, utensilios de casa, mobiliario, artículos promocionales y de muestras, productos textiles, vestuario y sombrerería y calzado, bordados y cintas y trenzas y artículos derivados; revestimientos para suelo /piso, juegos y juguetes y artículos deportivos, alimentos y productos alimenticios, bebidas no alcohólicas y bebidas alcohólicas, solventes, parafina, cera, betún y petróleo, gasolina, aceites y lubricantes, líquido de transmisión, líquido de frenos, agentes anticongelante, refrigerantes, liquido hidráulico, grasas (excluyendo el transporte de los mismos) permitiendo a los consumidores ver y comprar convenientemente esos productos a través de una tienda de venta al detalle o a través de una red internacional informática (Internet) o a través de dispositivos de comunicación electrónica inalámbrica; servicios de promoción y publicidad, publicidad a través de patrocinio, servicios de información en relación a publicidad y promoción, servicios de informaciones de negocios, todo suministrado en línea desde una base de datos informática o una red internacional informática (Internet) o dispositivos de comunicaciones electrónicas inalámbricas; compilación de anuncios para ser usados como páginas Web en Internet o en dispositivos de comunicaciones electrónicas inalámbricas; suministro de espacio en sitios Web de Internet para la publicidad de productos y servicios; subastas suministradas por Internet o por dispositivos de comunicación electrónica inalámbrica; compilación de directorios para publicar en Internet o en dispositivos de comunicación electrónica inalámbrica; servicios de administración de negocios para el procesamiento de ventas hechas por Internet o por dispositivos de comunicación electrónica inalámbrica; promoción de ventas, a saber, suministro de programas de beneficios para clientes, servicios de promoción de ventas de boletos; servicios de fidelización de clientes y servicios de club de clientes, para propósitos comerciales, de publicidad y/o promocionales; distribución de tarjetas de fidelización y codificadas las cuales pueden llevar datos personales de identidad

del usuario para controlar el acceso a estadios deportivos; compilación de datos en un computadora central, en particular de imágenes fijas y animadas; promoción de eventos deportivos en el campo del fútbol; promoción de productos y servicios de terceros, por medio de acuerdos contractuales, en particular de patrocinadores (sponsoring) y contratos de licencia, proveyéndoles con una conciencia de marca incrementada e imagen mejorada derivada de eventos deportivos y culturales, específicamente eventos internacionales; investigación de patrocinio para negocios en relación a competiciones deportivas.

NUMERO DE PUBLICACION

**156208**

NOMBRE DE LA MARCA

**FAIR PLAY**

TIPO DE MARCA

**Marca Servicio**

TIPO DE SIGNO

**Mixta**

NUMERO DE SOLICITUD

**3950 - 2012**

FECHA DE SOLICITUD

**27/07/2012**

NOMBRE DEL TITULAR

**FEDERATION INTERNATIONALE DE FOOTBALL ASSOCIATION (FIFA)**

DIRECCION DEL TITULAR

**FIFA-STRASSE 20, 8044 ZURICH,**

PAIS DEL TITULAR

**CH Suiza**

NOMBRE DEL APODERADO

**DR. RAMIRO MORENO BALDIVIESO**

DIRECCION DEL APODERADO

**CALLE CAPITAN RAVELO N° 2366 - ESTUDIO DE ABOGADOS MORENO-BALDIVIESO**

CLASE INTERNACIONAL

**38**



**PRODUCTOS**

Servicios de telecomunicaciones; comunicaciones por teléfonos celulares; comunicaciones por terminales electrónicas de computadora, bases de datos y redes de telecomunicaciones relacionadas con Internet y dispositivos de comunicación electrónica inalámbrica; comunicaciones telefónicas; comunicaciones radiofónicas; comunicaciones por facsímil; buscapersonas (paging) por radio; comunicaciones por teleconferencia; transmisión de televisión; transmisión de televisión por cable; transmisión de radio; servicios de agencia de información y prensa; alquiler con compromiso de compra (leasing) de aparatos de teléfono, facsímil y otros equipos de comunicaciones; emisión de un página comercial en Internet o en un dispositivo de comunicación electrónico inalámbrico; servicios de transmisión y programación de radio y televisión suministrados a través de Internet o en dispositivos de comunicación electrónica inalámbrica; mensajería electrónica; suministro de acceso y alquiler con compromiso de compra (leasing) de tiempo de acceso a tablas de boletines electrónicos y foros de conversación (chat) en tiempo real a través de una red informática global; transmisión de mensajes e imágenes a través de un computadora; suministro de acceso a servicios de compra y pedido desde el hogar y la oficina a través de un computadora, una red informática global y/o tecnologías de comunicaciones interactivas; telecomunicación de información (incluyendo páginas Web), programas informáticos y cualquier otro dato; servicios de correo electrónico; suministro de servicios de acceso a Internet o comunicación electrónica inalámbrica; suministro de conexiones de telecomunicaciones a Internet o bases de datos; suministro de acceso a sitios Web de música digital en Internet o en dispositivos de comunicaciones electrónicos inalámbricos; transmisión de programas de radio y televisión relacionados a los deportes y eventos deportivos; suministro de acceso a salas de conversación (chat) para la transmisión de información a través de computadoras; suministro de conexiones a instalaciones informáticas (servicios de telecomunicaciones); suministro de acceso a un servidor central de bases de datos (servicio IT); suministro de acceso a un computadora centralizado y bases de datos computacionales (servicio IT); suministro de acceso a Internet a través de una red informática global o a través de dispositivos de comunicación electrónica inalámbrica (servicio IT); suministro de acceso a sitios Web que contengan música digital a través de una red informática global o dispositivos de comunicación electrónica inalámbrica (servicio IT); suministro de acceso a sitios Web de mp3 en Internet a través de una red informática global o dispositivos de comunicación electrónica inalámbrica (servicio IT); suministro de música digital por telecomunicaciones; suministro de acceso a motores de búsqueda para la recuperación de datos e información a través de una red internacional informática; ofrecer espacio para chatear en línea y paneles (foros) electrónicos para usuarios registrados para transmitir mensajes, administrar fotos, incluyendo cargar, editar, organizar y compartir las fotografías con otros usuarios; ofrecer espacio para chatear en línea y paneles (foros) electrónicos para usuarios registrados para redes sociales; dar acceso a páginas web que contengan mapas, información sobre direcciones en carretera y ubicación de negocios; transmisión de vídeo y audio desde internet; difusión de música digital desde teléfonos móviles.

NUMERO DE PUBLICACION

156209

NOMBRE DE LA MARCA

FAIR PLAY

TIPO DE MARCA

Marca Servicio

TIPO DE SIGNO

Mixta

NUMERO DE SOLICITUD

3951 - 2012

FECHA DE SOLICITUD

27/07/2012

NOMBRE DEL TITULAR

FEDERATION INTERNATIONALE DE FOOTBALL  
ASSOCIATION (FIFA)

DIRECCION DEL TITULAR

FIFA-STRASSE 20, 8044 ZURICH,

PAIS DEL TITULAR

CH Suiza

NOMBRE DEL APODERADO

DR. RAMIRO MORENO BALDIVIESO

DIRECCION DEL APODERADO

CALLE CAPITAN RAVELO N° 2366 – ESTUDIO DE ABOGADOS MORENO-BALDIVIESO

CLASE INTERNACIONAL

41



#### PRODUCTOS

Educación; formación; suministro de cursos de formación; entretenimiento; organización de loterías y competiciones; servicios de parques de atracciones; servicios de apuestas y juegos relacionados con o conjuntamente con deportes; servicios de entretenimiento suministrados en relación a eventos deportivos; servicios de entretenimiento en forma de transmisiones de eventos deportivos en lugares públicos; actividades deportivas y culturales; organización de eventos y actividades deportivas y culturales; organización de competiciones deportivas; organización de eventos deportivos en el área del fútbol; suministro de instalaciones deportivas; servicios de alquiler de equipamiento de audio y video; producción, presentación, publicación y/o alquiler de películas, grabaciones de sonido y video; publicación y/o alquiler de productos educativos y de entretenimiento interactivos, como películas y libros; publicación de productos educativos y de entretenimiento interactivos, como CD, DVD, mini-disc y CD-ROM; publicación de estadísticas; publicación de estadísticas y otras informaciones sobre rendimientos deportivos; cobertura en radio y televisión de eventos deportivos; servicios de edición y producción de programas y cintas de video para radio y televisión; producción de películas animadas; producción de programas de televisión animados; servicios de anotación (reserva) de asientos para espectáculos y eventos deportivos; servicios de reserva de boletos para eventos deportivos y de entretenimiento; cronometraje de eventos deportivos; grabación de eventos deportivos; organización de concursos de belleza; entretenimiento interactivo; servicios de juegos de apuestas en línea; suministro de juegos a través de Internet o en dispositivos de comunicación electrónica inalámbrica; suministro de servicios de rifa; información relacionada al entretenimiento o la educación, suministrada en línea desde una base de datos computacional o Internet o mediante dispositivos de comunicación electrónica inalámbrica; servicios de juegos electrónicos suministrados por medio de Internet o dispositivos de comunicación electrónica inalámbrica (entretenimiento); publicación electrónica en línea; publicación de libros; publicación electrónica de libros y periódicos en línea; servicios de entretenimiento en forma de salas de conversación (chat) en Internet o en dispositivos de comunicación electrónica inalámbrica; suministro de música digital desde Internet o mediante dispositivos de comunicación electrónica inalámbrica; suministro de música digital en mp3 vía páginas web en Internet o mediante dispositivos de comunicación electrónica inalámbrica; servicios de producción de fotografía, audio y cintas de video; suministro de información en línea desde una base de datos computacional o desde Internet, relacionado a los deportes o los eventos deportivos; servicios de intérprete; suministro de plusmarcas deportiva en relación con datos estadísticos; registro de plusmarcas deportivas; suministro de instalaciones de entretenimiento, a saber, salas de estar (lounges) VIP y sky boxes ambos sitios dentro y fuera de instalaciones deportivas para propósitos de entretenimiento; organización de competiciones de juegos de computadora; competiciones de juegos computacionales organizados en línea; servicios de traducción; servicios de clubes para mejorar la salud y la condición física; servicios de entretenimiento como funciones de cine; servicios de agencia de boletos para deportes.

NUMERO DE PUBLICACION	<b>156210</b>
NOMBRE DE LA MARCA	<b>DISEÑO</b>
TIPO DE MARCA	<b>Marca Producto</b>
TIPO DE SIGNO	<b>Figurativa</b>
NUMERO DE SOLICITUD	<b>3952 - 2012</b>
FECHA DE SOLICITUD	<b>27/07/2012</b>
NOMBRE DEL TITULAR	<b>FEDERATION INTERNATIONALE DE FOOTBALL ASSOCIATION (FIFA)</b>
DIRECCION DEL TITULAR	<b>FIFA-STRASSE 20, 8044 ZURICH,</b>
PAIS DEL TITULAR	<b>CH Suiza</b>
NOMBRE DEL APODERADO	<b>DR. RAMIRO MORENO BALDIVIESO</b>
DIRECCION DEL APODERADO	<b>CALLE CAPITAN RAVELO N° 2366 - ESTUDIO DE ABOGADOS MORENO-BALDIVIESO</b>
CLASE INTERNACIONAL	<b>16</b>



**PRODUCTOS**

Sujeta billetes; clips metálicos sujeta dinero; mantelerías de papel; servilletas de papel; bolsas de papel; tarjetas de invitación; tarjetas de saludo; papel para envolver regalos; posavasos de papel, salvamanteles y juegos de mesa de papel; bolsas para la basura de papel o materias plásticas; envoltorios para almacenar la comida; filtros de papel para café; etiquetas (que no sean de tela); toallas de papel; toallitas de papel húmedas; papel higiénico; toallitas hechas de papel para remover maquillaje; pañuelos de papel en cajas; pañuelos de bolsillo de papel; papelería y material escolar (excepto equipos); máquinas de escribir; papel para máquinas de escribir; papel para fotocopias (artículos de papelería); sobres; blocs temáticos de papel; blocs de notas; cuadernos; papel de notas; papel para escribir; tacos de notas; archivadores; cajas para archivos; fundas porta documentos; cubiertas de libros; marcadores para libros; litografías, cuadros (pinturas) enmarcados o sin enmarcar, almohadillas para pintar, libros para colorear; libros de dibujo y de actividades; papel luminoso; notas de papel adhesivas; papel crepé; papel de seda; corchetes; banderas de papel; banderines de papel; instrumentos de escritura; plumas; lápices; bolígrafos, sets de plumas; sets de lápices; plumas de puntas porosas; plumas de colores, bolígrafos esferográficos; marcadores de punta ancha; tinta, tampones, sellos de goma; cajas de pintura; lápices para colorear y pintar; tiza; decoraciones para lápices (artículos de escritorio); clichés de imprenta; revistas; periódicos; libros y diarios, en particular relacionados con deportistas o eventos deportivos; material de enseñanza impreso; plantillas (para anotar resultados); programas de eventos; álbumes de eventos; álbumes fotográficos; libros de autógrafos; libretas de direcciones; diarios de vida; agendas personales; mapas de carretera; boletos de ingreso; boletos, billetes (tickets) de entrada; tarjetas de raspa y gana; cheques; horarios impresos; panfletos y catálogos; tiras cómicas; tarjetas coleccionables de jugadores; pegatinas para automóviles; pegatinas; álbumes de pegatinas; calendarios; pósteres; fotografías; postales; sellos (de correo); hojas de sellos postales conmemorativos; letreros publicitarios y pancartas y materiales de publicidad hechos de papel o cartón; calcomanías; calcomanías transferibles por calor que no sean de materiales textiles; materiales de oficina (excepto muebles); líquidos correctores; gomas de borrar; sacapuntas; soportes para artículos de escritura; clips para papeles; tachuelas; reglas; cinta adhesiva para papelería, dispensadores de cinta adhesiva; corcheteras; plantillas; portapapeles; soportes para bloc de papel; sujetalibros; sellos; tarjetas telefónicas, para cajeros automáticos, de viaje y entretenimiento, garantía de cheques y de débito hechas de papel o cartón; tarjetas de crédito (sin codificar) hechas de papel o cartón; etiquetas identificadores para maletas; porta pasaportes.



NUMERO DE PUBLICACION **156211**

NOMBRE DE LA MARCA **DISEÑO**

TIPO DE MARCA **Marca Producto**  
TIPO DE SIGNO **Figurativa**

NUMERO DE SOLICITUD **3953 - 2012**  
FECHA DE SOLICITUD **27/07/2012**

NOMBRE DEL TITULAR **FEDERATION INTERNATIONALE DE FOOTBALL ASSOCIATION (FIFA)**  
DIRECCION DEL TITULAR **FIFA-STRASSE 20, 8044 ZURICH,**  
PAIS DEL TITULAR **CH Suiza**

NOMBRE DEL APODERADO **DR. RAMIRO MORENO BALDIVIESO**  
DIRECCION DEL APODERADO **CALLE CAPITAN RAVELO N° 2366 - ESTUDIO DE ABOGADOS MORENO-BALDIVIESO**

CLASE INTERNACIONAL **18**

**PRODUCTOS**  
Cuero e imitaciones de cuero; cordones de cuero; pulseras de cuero; paraguas; sombrillas; bolsos deportivos (que no tengan la forma de los productos que han de contener y para los cuales están diseñados); bolsos para el tiempo libre; bolsos de viaje; mochilas; bolsón; bolsos escolares; riñonera; bolsos de mano; bolsos de cuero; bolsos con forma de balón hechos de cuero; bolsos de playa; porta trajes; maletas; cordones para maletas; estuches de viaje; maletines, neceseres (vacíos); bolsos de tocador; estuches para llaves, porta-documentos (carteras); billeteras, monederos; chequeras; ropa para animales, collares para animales; correas para animales.



NUMERO DE PUBLICACION **156212**

NOMBRE DE LA MARCA **DISEÑO**

TIPO DE MARCA **Marca Producto**  
TIPO DE SIGNO **Figurativa**

NUMERO DE SOLICITUD **3954 - 2012**  
FECHA DE SOLICITUD **27/07/2012**

NOMBRE DEL TITULAR **FEDERATION INTERNATIONALE DE FOOTBALL ASSOCIATION (FIFA)**  
DIRECCION DEL TITULAR **FIFA-STRASSE 20, 8044 ZURICH,**  
PAIS DEL TITULAR **CH Suiza**

NOMBRE DEL APODERADO **DR. RAMIRO MORENO BALDIVIESO**  
DIRECCION DEL APODERADO **CALLE CAPITAN RAVELO N° 2366 - ESTUDIO DE ABOGADOS MORENO-BALDIVIESO**

CLASE INTERNACIONAL **25**

**PRODUCTOS**  
Prendas de vestir; calzado; artículos de sombrerería; camisas; camisas de punto; jerseys, pulóveres; camisetas sin mangas; camisetas de manga corta; vestidos; faldas; ropa interior; trajes de baño; pantalones cortos; pantalones; suéteres; gorros; gorras; sombreros; bufandas; pañuelos para usar en la cabeza; chales; viseras; trajes de calentamiento; sudaderas; chaquetas; chaquetas deportivas; chaquetas de estadio; blazers; ropa impermeable; abrigos; uniformes; corbatas; muñequeras; cintas para la cabeza; guantes; delantales; baberos (que no sean de papel); pijamas; ropa informal para niños pequeños e infantes; calcetines y calcetería; ligueros; cinturones; tirantes; bikinis; sandalias, sandalias de dedo.





NUMERO DE PUBLICACION

156213

NOMBRE DE LA MARCA

DISEÑO

TIPO DE MARCA

Marca Producto

TIPO DE SIGNO

Figurativa

NUMERO DE SOLICITUD

3955 - 2012

FECHA DE SOLICITUD

27/07/2012

NOMBRE DEL TITULAR

FEDERATION INTERNATIONALE DE FOOTBALL  
ASSOCIATION (FIFA)

DIRECCION DEL TITULAR

FIFA-STRASSE 20, 8044 ZURICH,

PAIS DEL TITULAR

CH Suiza

NOMBRE DEL APODERADO

DR. RAMIRO MORENO BALDIVIESO

DIRECCION DEL APODERADO

CALLE CAPITAN RAVELO N° 2366 - ESTUDIO DE ABOGADOS MORENO-BALDIVIESO

CLASE INTERNACIONAL

28

#### PRODUCTOS

Juegos y juguetes; balones para deporte; juegos de mesa; mesas para fútbol de mesa; muñecos y animales de peluche rellenos; vehículos de juguete; puzles; rompecabezas; globos; juguetes inflables; naipes; confeti; artículos de gimnasia y de deporte, aparatos de gimnasia; artículos deportivos para jugar fútbol, a saber, balones de fútbol, guantes, rodilleras, coderas, hombreras, espinilleras; arcos (porterías) de fútbol; paredes para arcos (porterías) de fútbol; bolsos deportivos y contenedores adaptados para transportar artículos deportivos; sombreros de fiesta (juguetes); juegos electrónicos portátiles adaptados para ser usados solamente con receptores de televisión; videojuegos; máquinas de videojuegos; consolas de videojuego; juegos portátiles con pantalla de cristal líquido; juegos electrónicos portátiles que no han sido concebidos para ser utilizados solamente con receptores de televisión; manos de espuma (juguetes); robots de juguete para entretenimiento; videojuegos para uso en salas de juegos; réplicas de modelos de aviones; juguetes para mascotas.



NUMERO DE PUBLICACION	<b>156214</b>	
NOMBRE DE LA MARCA	<b>DISEÑO</b>	
TIPO DE MARCA	<b>Marca Servicio</b>	
TIPO DE SIGNO	<b>Figurativa</b>	
NUMERO DE SOLICITUD	<b>3956 - 2012</b>	
FECHA DE SOLICITUD	<b>27/07/2012</b>	
NOMBRE DEL TITULAR	<b>FEDERATION INTERNATIONALE DE FOOTBALL ASSOCIATION (FIFA)</b>	
DIRECCION DEL TITULAR	<b>FIFA-STRASSE 20, 8044 ZURICH,</b>	
PAIS DEL TITULAR	<b>CH Suiza</b>	
NOMBRE DEL APODERADO	<b>DR. RAMIRO MORENO BALDIVIESO</b>	
DIRECCION DEL APODERADO	<b>CALLE CAPITAN RAVELO N° 2366 - ESTUDIO DE ABOGADOS MORENO-BALDIVIESO</b>	
CLASE INTERNACIONAL	<b>35</b>	

#### PRODUCTOS

Oficinas de empleo; servicios de contratación de personal; servicios de difusión de anuncios publicitarios; servicios de agencias de publicación de material publicitario; servicios de agencias de publicidad; servicios de publicidad en línea en una red informática; difusión de material publicitario; servicios de alquiler de espacios publicitarios; servicios de alquiler de tiempo publicitario en los créditos de las películas (cine); servicios de publicidad radiofónica y televisada; publicidad en forma de animación; servicios de agencias de promociones; servicios de agencias de promoción de deportes y relaciones públicas; servicios de estudios de mercado; servicios de investigaciones para marketing; servicios de encuestas de opinión pública; organización de exposiciones con fines comerciales o publicitarios; organización de publicidad para exhibiciones comerciales; servicios de administración de bases de datos; compilación de estadísticas; servicios en el área de recopilación de datos y de estadísticas y otras informaciones sobre rendimientos deportivos; servicios de asesores para la organización y la dirección; servicios de consultas para la dirección de negocios; organización de competencia entre empresas; Suministro de información comercial; publicidad de eventos deportivos en el área del fútbol; servicios de venta al detalle de productos de metales comunes, máquinas y máquinas herramientas, herramientas manuales e implementos, aparatos/equipos ópticos y audio visuales y eléctricos/electrónicos y magnéticos, aparatos/equipos médicos, aparatos/equipos de iluminación y calefacción y cocción y refrigeración y secado y ventilación, vehículos y sus accesorios, artículos de metales preciosos, joyería e instrumentos de horología/cronométricos, insignias y alfileres, instrumentos musicales, productos de papel y cartón, papelería y material impreso, boletos para eventos deportivos, productos de cuero y de imitación de cuero, equipaje y bolsos y fundas, paraguas, utensilios de casa, mobiliario, artículos promocionales y de muestras, productos textiles, vestuario y sombrerería y calzado, bordados y cintas y trenzas y artículos derivados, revestimientos para suelo /piso, juegos y juguetes y artículos deportivos, alimentos y productos alimenticios, bebidas no alcohólicas y bebidas alcohólicas, solventes, parafina, cera, betún y petróleo, gasolina, aceites y lubricantes, líquido de transmisión, líquido de frenos, agentes anticongelante, refrigerantes, líquido hidráulico, grasas; servicios de tiendas de conveniencia en esta clase que incluyan venta al detalle de productos alimenticios y bebidas, venta al detalle y aprovisionamiento de bebestibles a través de máquinas expendedoras; servicios de venta al detalle de estaciones de recarga (de combustible) y tiendas ubicadas en las estaciones de recarga (de combustible); el reagrupamiento, para el beneficio de terceros, de productos de metales comunes, máquinas herramientas, herramientas manuales e implementos, aparatos/equipos ópticos y audio visuales y eléctricos/electrónicos y magnéticos, aparatos/equipos médicos, aparatos/equipos de iluminación y calefacción y cocción y refrigeración y secado y ventilación, vehículos y sus accesorios, artículos de metales preciosos, joyería e instrumentos de horología/cronométricos, insignias y alfileres, instrumentos musicales, productos de papel y cartón, papelería y material impreso, boletos para eventos deportivos, productos de cuero y de imitación de cuero, equipaje y bolsos y porta cosas, paraguas, utensilios de casa, mobiliario, artículos promocionales y de muestras, productos textiles, vestuario y sombrerería y calzado, bordados y cintas y trenzas y artículos derivados; revestimientos para suelo /piso, juegos y juguetes y artículos deportivos, alimentos y productos alimenticios, bebidas no alcohólicas y bebidas alcohólicas, solventes, parafina, cera, betún y petróleo, gasolina, aceites y lubricantes, líquido de transmisión, líquido de frenos, agentes anticongelante, refrigerantes, liquido hidráulico, grasas (excluyendo el transporte de los mismos) permitiendo a los consumidores ver y comprar convenientemente esos productos a través de una tienda de venta al detalle o a través de una red internacional informática (Internet) o a través de dispositivos de comunicación electrónica inalámbrica; servicios de promoción y publicidad, publicidad a través de patrocinio, servicios de información en relación a publicidad y promoción, servicios de informaciones de negocios, todo suministrado en línea desde una base de datos informática o una red internacional informática (Internet) o dispositivos de comunicaciones electrónicas inalámbricas; compilación de anuncios para ser usados como páginas Web en Internet o en dispositivos de comunicaciones electrónicas inalámbricas; suministro de espacio en sitios Web de Internet para la publicidad de productos y servicios; subastas suministradas por Internet o por dispositivos de comunicación electrónica inalámbrica; compilación de directorios para publicar en Internet o en dispositivos de comunicación electrónica inalámbrica; servicios de administración de negocios para el procesamiento de ventas hechas por Internet o por dispositivos de comunicación electrónica inalámbrica; promoción de ventas, a saber, suministro de programas de beneficios para clientes, servicios de promoción de ventas de boletos; servicios de fidelización de clientes y servicios de club de clientes, para propósitos comerciales, de publicidad y/o promocionales; distribución de tarjetas de fidelización y codificadas las cuales pueden llevar datos personales de identidad

del usuario para controlar el acceso a estadios deportivos; compilación de datos en un computadora central, en particular de imágenes fijas y animadas; promoción de eventos deportivos en el campo del fútbol; promoción de productos y servicios de terceros, por medio de acuerdos contractuales, en particular de patrocinadores (sponsoring) y contratos de licencia, proveyéndoles con una conciencia de marca incrementada e imagen mejorada derivada de eventos deportivos y culturales, específicamente eventos internacionales; investigación de patrocinio para negocios en relación a competiciones deportivas.

NUMERO DE PUBLICACION	<b>156215</b>	
NOMBRE DE LA MARCA	<b>DISEÑO</b>	
TIPO DE MARCA	<b>Marca Servicio</b>	
TIPO DE SIGNO	<b>Figurativa</b>	
NUMERO DE SOLICITUD	<b>3957 - 2012</b>	
FECHA DE SOLICITUD	<b>27/07/2012</b>	
NOMBRE DEL TITULAR	<b>FEDERATION INTERNATIONALE DE FOOTBALL ASSOCIATION (FIFA)</b>	
DIRECCION DEL TITULAR	<b>FIFA-STRASSE 20, 8044 ZURICH,</b>	
PAIS DEL TITULAR	<b>CH Suiza</b>	
NOMBRE DEL APODERADO	<b>DR. RAMIRO MORENO BALDIVIESO</b>	
DIRECCION DEL APODERADO	<b>CALLE CAPITAN RAVELO N° 2366 - ESTUDIO DE ABOGADOS MORENO-BALDIVIESO</b>	
CLASE INTERNACIONAL	<b>38</b>	

**PRODUCTOS**

Servicios de telecomunicaciones; comunicaciones por teléfonos celulares; comunicaciones por terminales electrónicas de computadora, bases de datos y redes de telecomunicaciones relacionadas con Internet y dispositivos de comunicación electrónica inalámbrica; comunicaciones telefónicas; comunicaciones radiofónicas; comunicaciones por facsímil; buscapersonas (paging) por radio; comunicaciones por teleconferencia; transmisión de televisión; transmisión de televisión por cable; transmisión de radio; servicios de agencia de información y prensa; alquiler con compromiso de compra (leasing) de aparatos de teléfono, facsímil y otros equipos de comunicaciones; emisión de un página comercial en Internet o en un dispositivo de comunicación electrónico inalámbrico; servicios de transmisión y programación de radio y televisión suministrados a través de Internet o en dispositivos de comunicación electrónica inalámbrica; mensajería electrónica; suministro de acceso y alquiler con compromiso de compra (leasing) de tiempo de acceso a tablas de boletines electrónicos y foros de conversación (chat) en tiempo real a través de una red informática global; transmisión de mensajes e imágenes a través de un computadora; suministro de acceso a servicios de compra y pedido desde el hogar y la oficina a través de un computadora, una red informática global y/o tecnologías de comunicaciones interactivas; telecomunicación de información (incluyendo páginas Web), programas informáticos y cualquier otro dato; servicios de correo electrónico; suministro de servicios de acceso a Internet o comunicación electrónica inalámbrica; suministro de conexiones de telecomunicaciones a Internet o bases de datos; suministro de acceso a sitios Web de música digital en Internet o en dispositivos de comunicaciones electrónicos inalámbricos; transmisión de programas de radio y televisión relacionados a los deportes y eventos deportivos; suministro de acceso a salas de conversación (chat) para la transmisión de información a través de computadoras; suministro de conexiones a instalaciones informáticas (servicios de telecomunicaciones); suministro de acceso a un servidor central de bases de datos (servicio IT); suministro de acceso a un computadora centralizado y bases de datos computacionales (servicio IT); suministro de acceso a Internet a través de una red informática global o a través de dispositivos de comunicación electrónica inalámbrica (servicio IT); suministro de acceso a sitios Web que contengan música digital a través de una red informática global o dispositivos de comunicación electrónica inalámbrica (servicio IT); suministro de acceso a sitios Web de mp3 en Internet a través de una red informática global o dispositivos de comunicación electrónica inalámbrica (servicio IT); suministro de música digital por telecomunicaciones; suministro de acceso a motores de búsqueda para la recuperación de datos e información a través de una red internacional informática; ofrecer espacio para chatear en línea y paneles (foros) electrónicos para usuarios registrados para transmitir mensajes, administrar fotos, incluyendo cargar, editar, organizar y compartir las fotografías con otros usuarios; ofrecer espacio para chatear en línea y paneles (foros) electrónicos para usuarios registrados para redes sociales; dar acceso a páginas web que contengan mapas, información sobre direcciones en carretera y ubicación de negocios; transmisión de vídeo y audio desde internet; difusión de música digital desde teléfonos móviles.

NUMERO DE PUBLICACION	<b>156216</b>	
NOMBRE DE LA MARCA	<b>DISEÑO</b>	
TIPO DE MARCA	<b>Marca Servicio</b>	
TIPO DE SIGNO	<b>Figurativa</b>	
NUMERO DE SOLICITUD	<b>3958 - 2012</b>	
FECHA DE SOLICITUD	<b>27/07/2012</b>	
NOMBRE DEL TITULAR	<b>FEDERATION INTERNATIONALE DE FOOTBALL ASSOCIATION (FIFA)</b>	
DIRECCION DEL TITULAR	<b>FIFA-STRASSE 20, 8044 ZURICH,</b>	
PAIS DEL TITULAR	<b>CH Suiza</b>	
NOMBRE DEL APODERADO	<b>DR. RAMIRO MORENO BALDIVIESO</b>	
DIRECCION DEL APODERADO	<b>CALLE CAPITAN RAVELO N° 2366 - ESTUDIO DE ABOGADOS MORENO-BALDIVIESO</b>	
CLASE INTERNACIONAL	<b>41</b>	

**PRODUCTOS**

Educación; formación; suministro de cursos de formación; entretenimiento; organización de loterías y competiciones; servicios de parques de atracciones; servicios de apuestas y juegos relacionados con o conjuntamente con deportes; servicios de entretenimiento suministrados en relación a eventos deportivos; servicios de entretenimiento en forma de transmisiones de eventos deportivos en lugares públicos; actividades deportivas y culturales; organización de eventos y actividades deportivas y culturales; organización de competiciones deportivas; organización de eventos deportivos en el área del fútbol; suministro de instalaciones deportivas; servicios de alquiler de equipamiento de audio y video; producción, presentación, publicación y/o alquiler de películas, grabaciones de sonido y video; publicación y/o alquiler de productos educativos y de entretenimiento interactivos, como películas y libros; publicación de productos educativos y de entretenimiento interactivos, como CD, DVD, mini-disc y CD-ROM; publicación de estadísticas; publicación de estadísticas y otras informaciones sobre rendimientos deportivos; cobertura en radio y televisión de eventos deportivos; servicios de edición y producción de programas y cintas de video para radio y televisión; producción de películas animadas; producción de programas de televisión animados; servicios de anotación (reserva) de asientos para espectáculos y eventos deportivos; servicios de reserva de boletos para eventos deportivos y de entretenimiento; cronometraje de eventos deportivos; grabación de eventos deportivos; organización de concursos de belleza; entretenimiento interactivo; servicios de juegos de apuestas en línea; suministro de juegos a través de Internet o en dispositivos de comunicación electrónica inalámbrica; suministro de servicios de rifa; información relacionada al entretenimiento o la educación, suministrada en línea desde una base de datos computacional o Internet o mediante dispositivos de comunicación electrónica inalámbrica; servicios de juegos electrónicos suministrados por medio de Internet o dispositivos de comunicación electrónica inalámbrica (entretenimiento); publicación electrónica en línea; publicación de libros; publicación electrónica de libros y periódicos en línea; servicios de entretenimiento en forma de salas de conversación (chat) en Internet o en dispositivos de comunicación electrónica inalámbrica; suministro de música digital desde Internet o mediante dispositivos de comunicación electrónica inalámbrica; suministro de música digital en mp3 vía páginas web en Internet o mediante dispositivos de comunicación electrónica inalámbrica; servicios de producción de fotografía, audio y cintas de video; suministro de información en línea desde una base de datos computacional o desde Internet, relacionado a los deportes o los eventos deportivos; servicios de intérprete; suministro de plusmarcas deportiva en relación con datos estadísticos; registro de plusmarcas deportivas; suministro de instalaciones de entretenimiento, a saber, salas de estar (lounges) VIP y sky boxes ambos sitios dentro y fuera de instalaciones deportivas para propósitos de entretenimiento; organización de competiciones de juegos de computadora; competiciones de juegos computacionales organizados en línea; servicios de traducción; servicios de clubes para mejorar la salud y la condición física; servicios de entretenimiento como funciones de cine; servicios de agencia de boletos para deportes.

NUMERO DE PUBLICACION

156217

NOMBRE DE LA MARCA

**COLOMBINA BON BON BUM  
BLUERAZZ FRAMBUESA**

TIPO DE MARCA  
TIPO DE SIGNO

**Marca Producto  
Mixta**

NUMERO DE SOLICITUD  
FECHA DE SOLICITUD

**3966 - 2012  
27/07/2012**

NOMBRE DEL TITULAR  
DIRECCION DEL TITULAR  
PAIS DEL TITULAR

**COLOMBINA S.A.  
CORREGIMIENTO DE LA PAILA, ZARZAL, VALLE,  
CO Colombia**

NOMBRE DEL APODERADO  
DIRECCION DEL APODERADO

**DR. RAMIRO MORENO BALDIVIESO  
CALLE CAPITAN RAVELO N° 2366 - ESTUDIO DE ABOGADOS MORENO-BALDIVIESO**

CLASE INTERNACIONAL

**30**

**PRODUCTOS**

CHUPETAS CON O SIN RELLENO DE CHICLE.



NUMERO DE PUBLICACION

156218

NOMBRE DE LA MARCA

**EMPIRE LIVE**

TIPO DE MARCA  
TIPO DE SIGNO

**Marca Servicio  
Mixta**

NUMERO DE SOLICITUD  
FECHA DE SOLICITUD

**3968 - 2012  
27/07/2012**

NOMBRE DEL TITULAR  
DIRECCION DEL TITULAR  
PAIS DEL TITULAR

**JAIME DANIEL ROMANO PANDO  
Calle Campos No. 367 Edif. ARTEMIS 10-11  
BO Bolivia**

NOMBRE DEL APODERADO  
DIRECCION DEL APODERADO

**UNIPERSONAL**

CLASE INTERNACIONAL

**41**

**PRODUCTOS**

Servicios destinados a divertir o entretener. Educación; formación; servicios de entretenimiento; actividades deportivas y culturales.



NUMERO DE PUBLICACION

156219

NOMBRE DE LA MARCA

**MEGALEC**

TIPO DE MARCA  
TIPO DE SIGNO

**Marca Producto  
Mixta**

NUMERO DE SOLICITUD  
FECHA DE SOLICITUD

**3970 - 2012  
25/07/2012**

NOMBRE DEL TITULAR  
DIRECCION DEL TITULAR  
PAIS DEL TITULAR

**Pilar Ayala  
Calle Amboro N° 351  
BO Bolivia**

NOMBRE DEL APODERADO  
DIRECCION DEL APODERADO

**UNIPERSONAL**

CLASE INTERNACIONAL

**9**

**PRODUCTOS**

Interruptores, caja de distribución (electricidad), aparatos e instrumentos de conducción, distribución, transformación, acumulación, regulación y control de la electricidad.



NUMERO DE PUBLICACION **156220**  
NOMBRE DE LA MARCA **KOTEX EVOLUTION**  
TIPO DE MARCA **Marca Producto**  
TIPO DE SIGNO **Mixta**  
NUMERO DE SOLICITUD **3973 - 2012**  
FECHA DE SOLICITUD **30/07/2012**  
NOMBRE DEL TITULAR **KIMBERLY-CLARK WORLDWIDE, INC.**  
DIRECCION DEL TITULAR **Neenah, Wisconsin 54956 United States of America.**  
PAIS DEL TITULAR **US** Estados Unidos de América  
NOMBRE DEL APODERADO **Pilar Soruco de MacLean.**  
DIRECCION DEL APODERADO **Edificio Hansa, Piso 13, Oficina N° 4.**  
CLASE INTERNACIONAL **5**



**PRODUCTOS**

Toallas femeninas, protectores íntimos y tampones, comprendidos en la Clase 5 de la Clasificación Internacional en vigencia.

NUMERO DE PUBLICACION **156221**  
NOMBRE DE LA MARCA **AZUCENA**  
TIPO DE MARCA **Marca Producto**  
TIPO DE SIGNO **Mixta**  
NUMERO DE SOLICITUD **3975 - 2012**  
FECHA DE SOLICITUD **30/07/2012**  
NOMBRE DEL TITULAR **SOUTH AMERICAN EXPRESS S.A. (SAE S.A.)**  
DIRECCION DEL TITULAR **AV. ECUADOR No. 2608 - SOPOCACHI**  
PAIS DEL TITULAR **BO** Bolivia  
NOMBRE DEL APODERADO **RODRIGO JAVIER GARRÓN BOZO**  
DIRECCION DEL APODERADO **CALLE LOAYZA No. 250. EDIFICIO CASTILLA, PISO 8, OFICINAS 809-810.**  
CLASE INTERNACIONAL **3**



**PRODUCTOS**

Productos de perfumería, aceites esenciales, cosméticos; productos de higiene y limpieza personal.

NUMERO DE PUBLICACION **156222**  
NOMBRE DE LA MARCA **Bidibum**  
TIPO DE MARCA **Marca Servicio**  
TIPO DE SIGNO **Mixta**  
NUMERO DE SOLICITUD **3981 - 2012**  
FECHA DE SOLICITUD **31/07/2012**  
NOMBRE DEL TITULAR **Alberto Montalvo Acebey**  
DIRECCION DEL TITULAR **Obrajes calle 10 pasaje "D" #628**  
PAIS DEL TITULAR **BO** Bolivia  
NOMBRE DEL APODERADO **UNIPERSONAL**  
DIRECCION DEL APODERADO  
CLASE INTERNACIONAL **41**



**PRODUCTOS**

Servicios de entretenimiento (infantil)  
Representaciones teatrales (musicales).

NUMERO DE PUBLICACION

156223

NOMBRE DE LA MARCA

KBA

TIPO DE MARCA

Marca Producto

TIPO DE SIGNO

Mixta



NUMERO DE SOLICITUD

3987 - 2012

FECHA DE SOLICITUD

31/07/2012

NOMBRE DEL TITULAR

KOENIG & BAUER AKTIENGESELLSCHAFT

DIRECCION DEL TITULAR

FRIEDRICH-KÖENIG-STRASSE 4, D-97080

WÜRZBURG,

PAIS DEL TITULAR

DE Alemania

NOMBRE DEL APODERADO

DR. RAMIRO MORENO BALDIVIESO

DIRECCION DEL APODERADO

CALLE CAPITAN RAVELO N° 2366 - ESTUDIO DE ABOGADOS MORENO-BALDIVIESO

CLASE INTERNACIONAL

7

### PRODUCTOS

Máquinas de impresión, máquinas offset rotativas de impresión, máquinas de impresión rotativas alimentados por WEB; alimentación de hojas rotativas, máquinas de serigrafía, máquinas de tampografía, máquinas de impresión flexográfica, máquinas de huecogrado, máquinas de imprimir hojalata en láminas, máquinas de lacado, máquinas de revestimiento, en particular que trabajen en rotación para formulario web y materiales aislados, impresión digital y máquinas de marcado basadas en electrofotografía, magnetografía, xerografía, máquinas de inyección de tinta de impresión, máquinas de transferencia térmica, máquinas de marcado por láser; máquinas de impresión láser, máquinas para la industria gráfica, máquinas y aparatos mecánicos para el tratamiento ulterior de imprenta o papel o de plástico o de metal o materiales orgánicos o inorgánicos, es decir, para el corte, plegado, recogiendo, recorte, embalaje, recojo, clasificación, la unión, la exploración, perforación, pegado, grapado, anudar, el sellado, la encuadernación; planchas de impresión, accesorios, comprendidos en la clase 07, para máquinas de impresión antes mencionados, máquinas de impresión offset, máquinas de lacado, máquinas de revestimiento, impresión digital y máquinas de marcado y de máquinas y aparatos mecánicos para la industria gráfica y para máquinas y aparatos mecánicos para mayor procesamiento de materia impreso o papel o de plástico o de metal o materiales orgánicos o inorgánicos, a saber, aparatos de control, grupos de impresión, aparato de entintado, unidades de amortiguación, cambiadores de carrete, unidades de lacado, aparato de plegado; máquinas y aparatos mecánicos para el almacenamiento de material impreso o de bobinas de papel o de papel o plástico o carretes de plástico o de metal o de materiales orgánicos o inorgánicos para máquinas de impresión, máquinas de impresión offset, máquinas de revestimiento, impresión digital y máquinas de marcado y de máquinas y aparatos mecánicos para la industria gráfica y para máquinas y aparatos mecánicos para el tratamiento ulterior de imprenta o papel o de plástico o de metal o de materiales orgánicos o inorgánicos; máquinas de transporte, cintas transportadoras, transporte de aparatos para el transporte de material impreso o de bobinas de papel o de papel o de plástico o rollos de plástico o de metal o materiales orgánicos o inorgánicos para máquinas de impresión, máquinas de impresión offset, máquinas de revestimiento, impresión digital y máquinas de marcado y de las máquinas y aparatos mecánicos para la industria gráfica y para máquinas y aparatos mecánicos para el tratamiento ulterior de imprenta o papel o de plástico o de metal o de materiales orgánicos o inorgánicos; máquinas de transporte, cintas transportadoras, transporte de aparatos para el transporte de material impreso o de bobinas de papel o de papel o de plástico o rollos de plástico o de metal o materiales orgánicos o inorgánicos para máquinas de impresión, máquinas de impresión offset, máquinas de revestimiento, impresión digital y máquinas de marcado y de las máquinas y aparatos mecánicos para la industria gráfica y para máquinas y aparatos mecánicos para el almacenamiento de las planchas de impresión para impresoras; Máquinas de transporte, cintas transportadoras, aparatos de transporte para el transporte de placas de impresión para impresoras, máquinas y aparatos mecánicos para la limpieza de rodillos de entintado en el aparato o las unidades de amortiguación y/o cilindros y unidades o lacado y/o cabezales de inyección de tinta de imprenta o sistemas de láser en las máquinas de impresión, Máquinas de impresión offset, máquinas de lacado, máquinas de revestimiento, impresión digital y máquinas de marcado y en máquinas y aparatos mecánicos para la industria gráfica y en máquinas y aparatos mecánicos para el tratamiento ulterior de imprenta o papel o de plástico o de metal u orgánicos o materiales inorgánicos; máquinas y aparatos mecánicos para el almacenamiento y/o ajuste de rodillos de entintado en aparatos o las unidades de amortiguación y/o unidades de barnizado y/o cilindros y/o módulos de inyección de tinta de impresión y/o sistemas de láser en máquinas de impresión, máquinas de impresión offset, máquinas de lacado, máquinas de revestimiento y máquinas y aparatos mecánicos para la industria gráfica y máquinas y aparatos mecánicos para el tratamiento ulterior de la materia impresa o papel o de plástico o de metal o materiales orgánicos o inorgánicos; máquinas y aparatos mecánicos para el ajuste de aparatos de entintado y/o unidades de amortiguación y/o para cilindros del grupo de impresión y/o para unidades de lacado en grupos de impresión y unidades y/o laca y/o para módulos de impresión de inyección de tinta y/o sistemas de láser; partes de entintado aparatos y/o unidades de amortiguación y/o módulos de inyección de tinta de impresión y sistemas de láser y cilindros de las máquinas, para el temple, comprendidos en la clase 07, máquinas y aparatos mecánicos para el ajuste de equipos de corte y/o cilindros de corte en máquinas de impresión, Máquinas de impresión offset, máquinas de revestimiento, impresión digital y máquinas de marcado y en las máquinas y aparatos mecánicos para



la industria gráfica y en máquinas y aparatos mecánicos para el tratamiento ulterior de imprenta o papel o de plástico o de metal o materiales orgánicos o inorgánicos, máquinas y mecánica aparatos para el ajuste de registros y/o marcas de registro en máquinas de impresión, máquinas de impresión offset, máquinas de revestimiento, impresión digital y máquinas de marcado y en máquinas y aparatos mecánicos para la industria gráfica y en máquinas y aparatos mecánicos para la ulterior elaboración de material impreso o papel o de plástico o de metal o materiales orgánicos o inorgánicos; máquinas y aparatos mecánicos para el control de calidad en máquinas de impresión, máquinas de impresión offset, máquinas de lacado, máquinas de revestimiento, impresión digital y máquinas de marcado y en máquinas y aparatos mecánicos para la industria gráfica y en máquinas y aparatos mecánicos para el tratamiento posterior de los impresos o papel o de plástico o de metal o materiales orgánicos o inorgánicos; máquinas aparatos mecánicos para el ajuste de la configuración de tensión de la banda en máquinas de impresión, máquinas de impresión offset, máquinas de revestimiento, impresión digital y máquinas de marcado y en máquinas y aparatos mecánicos para la industria gráfica y en máquinas y aparatos mecánicos para el tratamiento posterior de impresos o papel o de plástico o de metal o materiales orgánicos o inorgánicos, filtros (partes de máquinas o motores separadores (máquinas); máquinas transportadoras de succión para la eliminación de aire limpieza con tecnología de aire, maquinas de separación de aire y salas equipadas con mismos, filtros de aire para motores, máquinas ventiladoras, separadores de fibra (máquinas), compresores de aire y eyectores de aire para máquinas, máquinas de apilar; recojo de máquinas para la compactación, el llenado y prensado de partículas, maquinas separadoras de de polvo y fibras, máquinas de lacado; máquinas de transferencia de cambio de paletas; máquinas para la manipulación de hojas o placas; máquinas expendedoras de alimentos, máquinas para el tratamiento superficial de metales; accesorios, comprendidos en la clase 07, para los filtros antes mencionados, separadores, máquinas de transporte y succión para la eliminación de polvo con tecnología de aire, maquinas de separación de aire y habitaciones equipadas con los mismos, filtros de aire, ventiladores, separadores de fibra, compresores de aire y eyectores de aire para máquinas, máquinas para la compactación de la recolección, el llenado y prensado de partículas, maquinas separadoras de polvo y fibras; accesorios, comprendidos en la clase 07, para las máquinas antes mencionadas, máquinas de lacado y transferencia para cambio de paletas, máquinas apiladoras, máquinas para la manipulación de hojas o placas, máquinas expendedoras de alimentos, máquinas para el tratamiento superficial de metales, máquinas de serigrafía, máquinas de tampografía, máquinas de impresión flexografía, máquinas de huecograbado, máquinas de imprimir hojalata en láminas, máquinas de estampado, estampado en caliente, máquinas de transferencia térmica, máquinas fotográficas, máquinas de impresión de etiquetado, máquinas de grabado, máquinas de inyección de tinta de impresión, máquinas de marcado láser y máquinas de impresión láser, partes de los productos antes mencionados , comprendidos en la clase 07; maquinas de imprenta de direccionado y de marcado; maquinas numeradoras, en particular para el sector gráfico, embalaje y procesamiento de datos.



NUMERO DE PUBLICACION

156224

NOMBRE DE LA MARCA

KBA

TIPO DE MARCA  
TIPO DE SIGNO

Marca Producto  
Mixta



NUMERO DE SOLICITUD  
FECHA DE SOLICITUD

3988 - 2012  
31/07/2012

NOMBRE DEL TITULAR  
DIRECCION DEL TITULAR

KOENIG & BAUER AKTIENGESELLSCHAFT  
FRIEDRICH-KÖENIG-STRASSE 4, D-97080  
WÜRZBURG,

PAIS DEL TITULAR

DE Alemania

NOMBRE DEL APODERADO  
DIRECCION DEL APODERADO

DR. RAMIRO MORENO BALDIVIESO  
CALLE CAPITAN RAVELO Nº 2366 - ESTUDIO DE ABOGADOS MORENO-BALDIVIESO

CLASE INTERNACIONAL

9

**PRODUCTOS**

Equipos electrónicos e instrumentos electrónicos, software de consultoría (grabado), software de ventas (grabado) y software (comprendidos en la clase 09) para máquinas de impresión, máquinas offset rotativas de impresión, máquinas de lacado, máquinas de revestimiento, impresión digital y máquinas de marcado y máquinas para gráficos la industria y máquinas para el procesamiento adicional de productos de imprenta o papel; equipos electrónicos y de instrumentos electrónicos, software de consultoría (grabado), software de ventas (grabado) y software (comprendidos en la clase 09) para sistemas, equipos, aparatos, filtros, separadores, dispositivos de aspiración y de transporte para la eliminación de polvo y limpieza con tecnología de aire, maquinas de eliminación de polvo y separación de aire habitaciones equipadas con los mismos, filtros de aire, ventiladores, separadores de fibra, compresores de aire y eyectores de aire para máquinas, dispositivos de recolección, máquinas, equipos y aparatos para la compactación, llenado y prensado de partículas, maquina separadora de polvo y fibras; equipos electrónicos y de instrumentos electrónicos, software de consultoría (grabado), software de ventas (grabado) y software (comprendidos en la clase 09) para máquinas de lacado, secadoras, hornos de secado, cambio de paletas y máquinas de transferencia, máquinas apiladoras, máquinas para la manipulación de hojas o chapas, máquinas dispensadoras de alimentos, aparatos para el tratamiento superficial de metales, máquinas de serigrafía, máquinas de tampografía, máquinas de impresión flexográfica, máquinas de impresión de huecograbado, máquinas de hojalata de impresión, máquinas de estampado en caliente, equipo de estampado en relieve, equipos de transferencia térmica, máquinas fotográficas de impresión, maquinas etiquetadoras, máquinas de grabado, equipos de impresión de tinta a inyección, láser de marcado de equipos y equipos de impresión láser; equipos electrónicos y de instrumentos electrónicos, software de consultoría (grabado), humidificación de ventas de software (grabado) y software (comprendidos en la clase 09) para sistemas de tecnología de aire, equipos de tecnología de aire, aire acondicionado, calefacción, refrigeración, ventilación, desgasificación y sistemas de deshumidificación y equipos, sistemas de tratamiento de aire, aparatos de aire de transporte, en particular ventiladores, ventiladores y compresores, calentadores de aire, enfriadores de aire, filtros de aire y boquillas de cámaras para la humectación; equipos electrónicos y de instrumentos electrónicos, software de consultoría (grabado), software de ventas (grabado) y software (comprendidos en la clase 09) para el secado de hornos, aparatos de secado, almacenamiento de calor, intercambiadores de calor y sus partes, en particular, recubrimientos con actividad catalítica, cerámica del intercambiador de calor , piedras del intercambiador de calor, superficies del intercambiador de calor, estructuras de nido de abeja y catalizadores integrados para sistemas de escape de purificación de aire, almacenamiento de energía térmica, colectores solares, módulos solares para la generación de calor y la regulación y accesorios de seguridad para aparatos de gas; aparatos electrónicos de regulación, aparatos de control, aparatos de vigilancia, aparatos de control de calidad, aparatos de control de producción, equipos de monitoreo de temperatura, software (comprendidos en la clase 09) para el secado de hornos, aparatos de secado, almacenamiento de calor, intercambiadores de calor y sus partes, en particular, recubrimientos con actividad catalítica, cerámica del intercambiador de calor , piedras del intercambiador de calor, superficies del intercambiador de calor, estructuras de nido de abeja y catalizadores integrados para sistemas de escape de purificación de aire, almacenamiento de energía térmica, colectores solares, módulos solares para la generación de calor y la regulación y accesorios de seguridad para aparatos de gas; aparatos electrónicos de regulación, aparatos de control, aparatos de vigilancia, aparatos de control de calidad, aparatos de control de producción, equipos de monitoreo de temperatura, controles de tensión web, software de consultoría (grabado), software de ventas (grabado) y software de piezas o accesorios para máquinas de impresión, impresión offset rotativa , máquinas de revestimiento, impresión digital y máquinas de marcado, máquinas para la industria gráfica y máquinas para el procesamiento adicional de productos de imprenta o papel, es decir, para el transporte, corte, plegado, recolección, recorte, embalaje, recogido, clasificación, encuadernación, digitalización, verificación, de perforación, pegado, grapado, atado, sellado, la encuadernación; aparatos de regulación electrónica, aparatos de control, aparatos de vigilancia, aparatos de control de calidad, aparatos de control de producción, equipos de monitoreo de temperatura, software de consultoría (grabado), software de ventas (grabado) y software de piezas o accesorios para sistemas, equipos, aparatos, filtros, separadores, dispositivos de aspiración y de transporte para la eliminación de polvo con tecnología de aire, limpieza y separación de aire y habitaciones equipadas con los mismos, filtros de aire, ventiladores, separadores de fibra, compresores de aire y eyectores de aire para máquinas, dispositivos de recolección, máquinas, equipos y aparatos para la compactación, relleno y prensado de partículas, maquinas separadoras

de polvo y fibras; aparatos de regulación electrónica, aparatos de control, aparatos de vigilancia, aparatos de control de calidad, aparatos de control de producción, equipos de monitoreo de temperatura, software de consultoría (grabado), software de ventas (grabado) y el software de ser piezas o accesorios para máquinas de lacado, máquinas de secado, hornos de secado, cambio de palets, máquinas de transferencia, apilamiento, máquinas para la manipulación de hojas o chapas, alimentos máquinas expendedoras, aparatos para el tratamiento superficial de metales, máquinas de serigrafía, máquinas de tampografía, máquinas de impresión flexográfica, máquinas de impresión de huecograbado, máquinas de hojalata de impresión, máquinas de estampación, estampado en caliente, equipo de transferencia térmica, máquinas fotográficas de impresión, máquinas de etiquetado, máquinas de grabado, equipos de impresión de inyección de tinta, equipos de marcado por láser y equipos de impresión láser; aparatos electrónicos de regulación, aparatos de control, aparatos de vigilancia, aparatos de control de calidad, aparatos de control de producción, equipos de monitoreo de temperatura, software de consultoría (grabado), software de ventas (grabado) y software de partes o accesorios de sistemas de tecnología de aire, equipos de tecnología de aire, aire acondicionado, calefacción, refrigeración, ventilación, desgasificación, humidificación y deshumidificación sistemas y equipos, sistemas de tratamiento de aire, aparatos de transporte de aire, en particular ventiladores, ventiladores y compresores, calentadores de aire, enfriadores de aire, filtros de aire y boquilla de cámaras de humidificación; aparatos de regulación electrónica, aparatos de control, aparatos de vigilancia, aparatos de control de calidad, aparatos de control de producción, equipos de monitoreo de temperatura, software de consultoría (grabado), software de ventas (grabado) y software de piezas o accesorios para hornos de secado, aparatos de secado, almacenamiento de calor, intercambiadores de calor y sus partes, en particular, reservas de energía térmicas, colectores solares, módulos solares para la generación de calor, regulación y accesorios de seguridad para aparatos de gas; aparatos e instrumentos eléctricos y electrónicos de medición y prueba para el ajuste y preajuste de partes y piezas para máquinas de impresión, máquinas de impresión offset rotativas, máquinas de revestimiento, impresión digital y máquinas de marcado y máquinas para la industria gráfica y máquinas para el procesamiento posterior de los impresos o papel o de plástico o de metal o materiales orgánicos o inorgánicos; aparatos e instrumentos eléctricos y electrónicos de medición y prueba para el ajuste y preajuste de partes y piezas para sistemas, equipos, aparatos, filtros, separadores, dispositivos de aspiración y de transporte para la eliminación de polvo con tecnología de aire, máquinas de limpieza y separación de aire y salas equipadas con la misma, filtros de aire, ventiladores, separadores de fibra, compresores de aire y eyectores de aire para máquinas, dispositivos de recojo, máquinas, equipos y aparatos para la compactación, el llenado y prensado de las partículas, el polvo y las fibras separadas de máquinas; aparatos e instrumentos eléctricos y electrónicos de medición y prueba para el ajuste y preajuste de partes y piezas para máquinas de lacado, máquinas de secado, hornos de secado, máquinas de cambio de paletas y la transferencia, máquinas apiladoras, máquinas para la manipulación de hojas o chapas, alimentos de máquinas expendedoras, aparatos para el tratamiento superficial de metales, máquinas de serigrafía, máquinas de tampografía, máquinas de impresión flexográfica, máquinas de huecograbado, máquinas de imprimir hojalata en láminas, las máquinas de estampado en caliente, equipo de grabado en relieve, equipos de transferencia térmica, máquinas fotográficas de impresión, máquinas de etiquetado y máquinas de grabado, equipos de impresión de inyección de tinta, equipos de láser de marcado y equipo de impresión láser; aparatos e instrumentos eléctricos y electrónicos de medición y prueba el ajuste y preajuste de partes y piezas para sistemas de tecnología de aire, equipos de aire la tecnología, aire acondicionado, calefacción, refrigeración, ventilación, desgasificación, sistemas de humidificación y deshumidificación y equipos, sistemas de tratamiento de aire, dispositivos de transporte aéreo, en particular, ventiladores, compresores, ventiladores y calentadores de aire, enfriadores de aire, filtros de aire y boquilla de cámaras de humidificación; aparatos e instrumentos eléctricos y electrónicos de medición y prueba para el ajuste y preajuste de partes y piezas para hornos de secado, aparatos de secado, almacenamiento de calor, intercambiadores de calor y sus partes, en particular, reservas de energía térmicas, colectores solares, módulos solares para la generación de calor, regulación y accesorios de seguridad para aparatos de gas; Consulta de aplicaciones informáticas (grabado) y/o software de ventas (grabado) para medir eléctricos y electrónicos y probar aparatos e instrumentos para el ajuste y preajuste de partes y piezas para máquinas de impresión, máquinas de impresión offset rotativas, máquinas de revestimiento, impresión digital y máquinas de marcado y máquinas para la industria gráfica y máquinas para el procesamiento adicional de productos de imprenta o papel o plástico o de metal o materiales orgánicos o inorgánicos; Consulta de aplicaciones informáticas (grabado) y/o software de ventas (grabado) para medir eléctricos y electrónicos y probar aparatos e instrumentos para el ajuste y preajuste de partes y piezas para sistemas, equipos, aparatos, filtros, separadores, dispositivos de aspiración y de transporte para la tecnología de aire limpieza, maquinas para la eliminación de polvo y separación de aire y habitaciones equipadas con los mismos, filtros de aire, ventiladores, separadores de fibra, compresores de aire y eyectores de aire para máquinas, dispositivos de recojo, máquinas, equipos y aparatos para la compactación, el llenado y prensado de partículas, maquinas separadoras de polvo y fibras; Consulta de aplicaciones informáticas (grabado) y/o software de ventas (grabado) para medir eléctricos y electrónicos y probar aparatos e instrumentos para el ajuste y preajuste de partes y piezas para máquinas de lacado, máquinas de secado, hornos de secado, máquinas de transferencia y cambio de paletas, máquinas de apilado, máquinas para la manipulación de hojas o chapas, máquinas expendedoras de alimentos, aparatos para el tratamiento superficial de metales, máquinas de serigrafía, máquinas de tampografía, máquinas de impresión flexográfica, máquinas de impresión de huecograbado, máquinas de impresión de hojalata, máquinas de estampación en caliente, equipo de estampación en relieve, equipos de transferencia térmica, máquinas fotográficas de impresión, máquinas de etiquetado y máquinas de grabado, equipos de impresión de inyección de tinta, equipos de señalización láser y equipos de impresión láser; Consulta de aplicaciones informáticas (grabado) y/o software de ventas (grabado) para medir aparatos e instrumentos eléctricos y electrónicos y probar para el ajuste y preajuste de partes y piezas para sistemas de tecnología de aire, equipos de aire la tecnología, aire acondicionado, calefacción, refrigeración, aireación, desgasificación, humidificación y deshumidificación sistemas y equipos, sistemas de tratamiento de aire, aparatos de aire de transporte, en particular, ventiladores, compresores,

ventiladores y calentadores de aire, enfriadores de aire, filtros de aire y boquillas de cámaras para la humectación; Consulta de aplicaciones informáticas (grabado) y/o software de ventas (grabado) para medir aparatos e instrumentos eléctricos y electrónicos y probar para el ajuste y preajuste de partes y piezas para hornos de secado, aparatos de secado, almacenamiento de calor, intercambiadores de calor y sus partes, en particular, catalíticamente recubrimientos activos, cerámica, piedras de intercambiadores de calor del intercambiador de calor, superficies del intercambiador de calor, estructuras de nido de abeja y catalizadores integrados para sistemas de escape de purificación de aire, almacenamiento de energía térmica, colectores solares, módulos solares para la generación de calor y la regulación y accesorios de seguridad para aparatos de gas; Consulta de aplicaciones informáticas (grabado), software de ventas (grabado) y el software para el control, manejo y vigilancia a distancia, control y/o regulación de las palancas de la tinta, rodillos de tinta, rodillos de amortiguación, registrar dispositivos de ajuste de las máquinas de impresión, máquinas offset rotativas de impresión, máquinas de revestimiento, la impresión digital y el marcado y máquinas para la industria gráfica y máquinas para el procesamiento adicional de productos de imprenta o papel o de plástico o de metal o materiales orgánicos o inorgánicos; Consulta de aplicaciones informáticas (grabado), software de ventas (grabado) y el software para el control, manejo y vigilancia a distancia, control y/o regular de dispositivos para el transporte y/o almacenamiento de material impreso o de bobinas de papel o de papel para máquinas de impresión, Máquinas de impresión offset, máquinas de revestimiento, impresión digital y máquinas de marcado y máquinas y aparatos mecánicos para la industria gráfica y máquinas y aparatos mecánicos para el tratamiento ulterior de imprenta o papel o de plástico o de metal o de materiales orgánicos o inorgánicos; Consulta de aplicaciones informáticas (grabado), software de ventas (grabado) y el software para el control, manejo y vigilancia a distancia, control y/o regular de dispositivos para el cambio y/o transporte y/o almacenamiento de placas de impresión; Consulta de aplicaciones informáticas (grabado), software de ventas (grabado) y el software para el control, manejo y vigilancia a distancia, control y/o regular de dispositivos para la limpieza de rodillos en el aparato de tinta o las unidades de amortiguación y/o cilindros y/o de inyección de tinta cabezales de impresión y sistemas de láser de las máquinas de impresión, Máquinas de impresión offset, máquinas de revestimiento, impresión digital y máquinas de marcado y máquinas y aparatos mecánicos para la industria gráfica y máquinas y aparatos mecánicos para el tratamiento ulterior de imprenta o papel o de plástico o de metal o materiales orgánicos o inorgánicos; Consulta de aplicaciones informáticas (grabado), software de ventas (grabado) y el software para el control, manejo y vigilancia a distancia, control y/o regular de dispositivos para el almacenamiento y/o ajuste de los rodillos de entintado en aparatos o las unidades de amortiguación y/o cilindros y/o cabezas de impresión de inyección de tinta y sistemas de láser de las máquinas de impresión, máquinas de impresión offset y máquinas y aparatos mecánicos para la industria gráfica, máquinas y aparatos mecánicos para el tratamiento ulterior de imprenta o papel o de plástico o de metal o materiales orgánicos o inorgánicos; Consulta de aplicaciones informáticas (grabado), software de ventas (grabado) y el software para el control, manejo y vigilancia a distancia, control y/o regular de aparatos de entintado y/o unidades de amortiguación y/o cilindros de impresión del grupo en grupos de impresión; Consulta de aplicaciones informáticas (grabado), software de ventas (grabado) y el software para el control, manejo y vigilancia a distancia, control y/o regular de dispositivos para el temple para aparatos de tinta o las unidades de amortiguación y/o cilindros y/o cabezas de inyección de tinta de impresión y/o sistemas de láser en grupos de impresión; Consulta de aplicaciones informáticas (grabado), software de ventas (grabado) y el software para el control, manejo y vigilancia a distancia, control y/o regulación de equipos de corte y/o cilindros de corte en máquinas de impresión, máquinas de impresión offset rotativas, máquinas de revestimiento, digital la impresión y marcado de máquinas y máquinas para la industria gráfica y máquinas para el procesamiento adicional de productos de imprenta o papel o de plástico o de metal o de materiales orgánicos o inorgánicos; Consulta de aplicaciones informáticas (grabado), software de ventas (grabado) y el software para el control, manejo y vigilancia a distancia, control y/o regular de registros y/o marcas de registro en las máquinas de impresión, máquinas de impresión offset y máquinas y aparatos mecánicos para la gráficos de la industria y máquinas y aparatos mecánicos para el tratamiento ulterior de la materia impresa o papel o plástico o de metal o materiales orgánicos o inorgánicos; Consulta de aplicaciones informáticas (grabado), software de ventas (grabado) y el software para el control, manejo y vigilancia a distancia, control y/o de regulación para el control de calidad en máquinas de impresión, máquinas de impresión offset, máquinas de revestimiento, impresión digital y máquinas de marcado y las máquinas y un aparato mecánico para la industria gráfica y máquinas y aparatos mecánicos para el tratamiento ulterior de la materia impresa o papel o de plástico o de metal o materiales orgánicos o inorgánicos; Consulta de aplicaciones informáticas (grabado), software de ventas (grabado) y el software para el control, manejo y vigilancia a distancia, control y/o de regulación para el control de calidad en los sistemas, equipos, aparatos, filtros, separadores, dispositivos de aspiración y de transporte para el aire limpieza de la tecnología, la eliminación del polvo y de separación de aire de las máquinas y habitaciones equipadas con los mismos, filtros de aire, ventiladores, separadores de fibra, compresores de aire y eyectores de aire para las máquinas, dispositivos de recojo, máquinas, equipos y aparatos para la compactación, el llenado y prensado de las partículas, el polvo y Las fibras separadas de máquinas; Consulta de aplicaciones informáticas (grabado), software de ventas (grabado) y el software para el control, manejo y vigilancia a distancia, control y/o de regulación para el control de calidad en las máquinas de lacado, secadoras, hornos de secado, el cambio de plataforma y máquinas transfer, máquinas de apilado, máquinas para la manipulación de hojas o chapas, alimentos máquinas expendedoras, aparatos para el tratamiento superficial de metales, máquinas de serigrafía, máquinas de tampografía, máquinas de impresión flexográfica, máquinas de impresión de huecograbado, máquinas de hojalata de impresión, máquinas de estampación en caliente, equipo de estampación en relieve, la transferencia térmica equipos, máquinas fotográficas de impresión, máquinas de etiquetado y máquinas de grabado, equipos de impresión de inyección de tinta, láser equipos de señalización y equipos de impresión láser; Consulta de aplicaciones informáticas (grabado), software de ventas (grabado) y el software para el control, manejo y vigilancia a distancia, control y/o de regulación para el control de calidad en sistemas de tecnología de aire, equipos de aire la tecnología, aire acondicionado, calefacción, refrigeración, aireación, desgasificación, humidificación y deshumidificación

sistemas y equipos, sistemas de tratamiento de aire, aparatos de aire de transporte, en particular ventiladores, ventiladores y compresores, calentadores de aire, enfriadores de aire, filtros de aire y cámaras de boquillas para la humectación; Consulta de aplicaciones informáticas (grabado), software de ventas (grabado) y el software para el control, manejo y vigilancia a distancia, control y/o de regulación para el control de calidad en hornos de secado, aparatos de secado, acumuladores térmicos, intercambiadores de calor y sus partes, en particular, recubrimientos con actividad catalítica, cerámica, piedras de intercambiadores de calor del intercambiador de calor, las superficies del intercambiador de calor, las estructuras de nido de abeja y catalizadores integrados para sistemas de escape de purificación de aire, almacenamiento de energía térmica, colectores solares, módulos solares para la generación de calor y la regulación y accesorios de seguridad para los aparatos de gas; Consulta de aplicaciones informáticas (grabado), software de ventas (grabado) y el software para el control, manejo y vigilancia a distancia, control y/o de regulación de tensión de la banda en la configuración de máquinas de impresión, máquinas de impresión offset, máquinas de revestimiento, impresión digital y máquinas de marcado y máquinas y aparatos mecánicos para la industria gráfica y máquinas y aparatos mecánicos para el tratamiento posterior de impresos o papel o de plástico o de metal o materiales orgánicos o inorgánicos; Consulta de aplicaciones informáticas (grabado), software de ventas (grabado), software para dispositivos de procesamiento de datos para preimpresión, impresión de material impreso, nueva transformación de la materia impresa, control de producción, planificación de la producción; Consulta de aplicaciones informáticas (grabado), software de ventas (grabado), software para dispositivos de procesamiento de datos para máquinas de impresión, impresión de material impreso, nueva transformación de la materia impresa, control de producción, planificación de la producción; Consulta de aplicaciones informáticas (grabado), software de ventas (grabado) y software para interfaces y/o transferencia de datos para máquinas de impresión, máquinas de impresión offset rotativas, máquinas de revestimiento, impresión digital y máquinas de marcado y máquinas para la industria gráfica, máquinas para el procesamiento posterior de imprenta o papel, y sus partes; Consulta de aplicaciones informáticas (grabado), software de ventas (grabado) y software para interfaces y/o transferencia de datos para sistemas, equipos, aparatos, filtros, separadores, dispositivos de aspiración y de transporte para la eliminación de polvo con tecnología de aire, limpieza y separación de aire de las máquinas y salas de equipados con el mismo, filtros de aire, ventiladores, separadores de fibra, compresores de aire y eyectores de aire para máquinas, dispositivos de recojo, máquinas, equipos y aparatos para la compactación, el llenado y prensado de partículas, máquinas separadoras de polvo y fibras; Consulta de aplicaciones informáticas (grabado), software de ventas (grabado) y software para interfaces y/o transferencia de datos para máquinas de lacado, máquinas de secado, hornos de secado, alimentos de cambio de paletas y transferencia, máquinas de apilado, máquinas para la manipulación de hojas o chapas, alimentos de máquinas expendedoras, aparato para el tratamiento superficial de metales, máquinas de serigrafía, máquinas de tampografía, máquinas de impresión flexográfica, máquinas de impresión de huecograbado, máquinas de hojalata de impresión, máquinas de estampado en caliente, equipo de estampado en relieve, equipos de transferencia térmica, máquinas fotográficas de impresión, máquinas etiquetadoras, máquinas de grabado, equipos de impresión de inyección de tinta, equipo de señalización láser y equipos de impresión láser; Consulta de aplicaciones informáticas (grabado), software de ventas (grabado) y software para interfaces y/o transferencia de datos para sistemas de tecnología de aire, equipos de tecnología de aire, aire acondicionado, calefacción, refrigeración, ventilación, desgaseificación, sistemas de humidificación y deshumidificación y equipos, sistemas de tratamiento de aire, aparatos de transporte de aire, en particular ventiladores, ventiladores y compresores, calentadores de aire, enfriadores de aire, filtros de aire y boquilla cámaras de humidificación; Consulta de aplicaciones informáticas (grabado), software de ventas (grabado) y software para interfaces y/o transferencia de datos para el secado de hornos, aparatos de secado, acumuladores térmicos, intercambiadores de calor y sus partes, en particular recubrimientos con actividad catalítica, cerámica, piedras de intercambiadores de calor intercambiadores de calor, intercambiador de calor, estructuras alveolares y catalizadores de escape integrados para sistemas de purificación de aire, almacenamiento de energía térmica, colectores solares, módulos solares para la generación de calor y regulación y accesorios de seguridad para aparatos de gas; software (grabado) para el control remoto, operaciones a control remoto, control remoto, control y/o la regulación de dispositivos para el transporte y/o almacenamiento de material impreso o de bobinas de papel o papel o rollos de plástico o de plástico para máquinas de impresión, máquinas de impresión offset, revestimiento máquinas, impresión digital y máquinas marcadoras y máquinas y aparatos mecánicos para la industria gráfica y máquinas y aparatos mecánicos para el tratamiento ulterior de imprenta o papel o de plástico o de metal o de materiales orgánicos o inorgánicos; software (grabado) para el transporte, embalaje y almacenaje de controles remotos, dispositivos remotos de funcionamiento, dispositivos de monitoreo remoto, control o dispositivos de regulación de dispositivos para el transporte y /-o almacenamiento de material impreso o de bobinas de papel o papel o rollos de plástico o de plástico para máquinas de impresión, máquinas de impresión offset, máquinas de revestimiento, impresión digital y máquinas de marcado y máquinas y aparatos mecánicos para la industria gráfica y máquinas y aparatos mecánicos para el tratamiento ulterior de imprenta o papel o de plástico o de metal o materiales orgánicos o inorgánicos; partes de los productos antes mencionados, comprendidos en la clase 09.

NUMERO DE PUBLICACION

156225

NOMBRE DE LA MARCA

KBA

TIPO DE MARCA

Marca Servicio

TIPO DE SIGNO

Mixta



NUMERO DE SOLICITUD

3989 - 2012

FECHA DE SOLICITUD

31/07/2012

NOMBRE DEL TITULAR

KOENIG & BAUER AKTIENGESELLSCHAFT

DIRECCION DEL TITULAR

FRIEDRICH-KÖENIG-STRASSE 4, D-97080

WÜRZBURG,

PAIS DEL TITULAR

DE Alemania

NOMBRE DEL APODERADO

DR. RAMIRO MORENO BALDIVIESO

DIRECCION DEL APODERADO

CALLE CAPITAN RAVELO Nº 2366 - ESTUDIO DE ABOGADOS MORENO-BALDIVIESO

CLASE INTERNACIONAL

35

### PRODUCTOS

Servicios de publicidad y administración de empresas; preparación de contratos, para otros, para la compra y venta de máquinas de impresión, máquinas de impresión offset rotativas, máquinas de revestimiento, impresión digital y máquinas de marcado, máquinas para la industria gráfica y máquinas para el procesamiento adicional de productos de imprenta o papel, y sus partes; preparación de contratos, para otros, para la compra y venta de sistemas, equipos, aparatos, filtros, separadores, dispositivos de aspiración y de transporte para eliminación de la tecnología de aire de polvo, limpieza y separación de aire de las máquinas y habitaciones equipadas con los mismos, filtros de aire, ventiladores, separadores de fibra, compresores de aire y eyectores de aire para máquinas, dispositivos de recolección, máquinas, equipos y aparatos para la compactación, el llenado y prensado de las partículas, separado de polvo y fibras de maquinas; preparación de contratos, para otros, para la compra y venta de máquinas de lacado, secadoras, hornos de secado, cambio de paletas y máquinas de transferencia, apilamiento de máquinas, máquinas para la manipulación de hojas o chapas, máquinas expendedoras de alimentos, aparatos para el tratamiento superficial de metales, máquinas de serigrafía, máquinas de tampografía, máquinas de impresión flexográfica, máquinas de huecograbado, máquinas de imprimir laminas de hojalata, máquinas de estampado en caliente, equipos para estampar, equipos de transferencia térmica, máquinas fotográficas de impresión, máquinas de etiquetado y máquinas de grabado, equipos de impresión de tinta a inyección, equipos de marcado láser y equipos de impresión láser; preparación de contratos, para otros, para la compra y venta de sistemas de tecnología de aire, equipos de tecnología de aire, aire acondicionado, calefacción, refrigeración, ventilación, desgasificación, sistemas y equipos de humidificación y deshumidificación, sistemas de tratamiento de aire, aparatos de transporte de aire, en particular ventiladores, ventiladores y compresores, calentadores de aire, enfriadores de aire, filtros de aire y boquillas de cámaras de humidificación; preparación de contratos, para otros, para la compra y venta de hornos de secado, aparatos de secado, almacenamiento de calor, intercambiadores de calor y sus partes, en particular, recubrimientos con actividad catalítica, cerámica, piedras de intercambiadores de calor del intercambiador de calor, superficies del intercambiador de calor, estructuras de nido de abeja e integrados catalizadores para sistemas de escape de purificación de aire, acumulación de energía térmica, colectores solares, módulos solares para la generación de calor y la regulación y accesorios de seguridad para aparatos de gas; promoción de ventas para máquinas de impresión, máquinas de impresión offset rotativas, máquinas de revestimiento, impresión digital y máquinas de marcado, máquinas para la industria gráfica y máquinas para el procesamiento adicional de productos de imprenta o papel, y sus partes; promoción de ventas para los sistemas, equipos, aparatos, filtros, separadores, dispositivos de aspiración y de transporte para la eliminación de polvo con tecnología de aire, limpieza y separación de aire de las máquinas y habitaciones equipadas con el mismo, filtros de aire, ventiladores, separadores de fibra, compresores de aire y eyectores de aire para las máquinas, dispositivo de recojo, máquinas, equipos y aparatos para la compactación, llenado y prensado de las partículas, separador de polvo y fibras de maquinas: promoción de ventas para las máquinas de lacado, máquinas de secado, hornos de secado, máquinas de transferencia y cambio de paletas, máquinas apiladoras, máquinas para la manipulación de hojas o chapas, máquinas expendedoras de alimentos, aparatos para el tratamiento superficial de metales, máquinas de serigrafía, máquinas de tampografía, maquinas de impresión flexográfica, máquinas de impresión de huecograbado, máquinas de imprimir hojalata en láminas, máquinas de estampado en caliente, equipos de estampado, equipos de transferencia térmica, máquinas fotográficas de impresión, máquinas de etiquetado y máquinas de grabado, equipos de impresión de tinta a inyección, equipos de marcado por láser y equipos de impresión láser; promoción de ventas para los sistemas de tecnología de aire, equipos de tecnología de aire, aire acondicionado, calefacción, refrigeración, ventilación, desgasificación, sistemas y equipos de humidificación y deshumidificación, sistemas de tratamiento de aire, aparatos de aire de transporte, en particular ventiladores, ventiladores y compresores, generadores de aire caliente, enfriadores de aire, filtros de aire y boquillas de cámaras de humidificación; promoción de ventas para hornos de secado, aparatos de secado, almacenamiento de calor, intercambiadores de calor y sus partes, en particular, recubrimientos con actividad catalítica, cerámica, piedras de intercambiadores de calor del intercambiador de calor, superficies del intercambiador de calor, estructuras de nido de abeja y catalizadores integrados para sistemas de escape de purificación de aire, almacenamiento de energía térmica, colectores solares, módulos solares para la generación de calor y la regulación y accesorios de seguridad para los aparatos de gas; consultoría profesional en el marco de la venta de bienes, en particular la venta de máquinas de impresión, máquinas de impresión offset rotativas, máquinas de

revestimiento, impresión digital y máquinas de marcado, máquinas para la industria gráfica y máquinas para el procesamiento adicional de productos de imprenta o papel o plástico o de metal o materiales orgánicos o inorgánicos y sus partes; consultoría profesional en el marco de la venta de bienes, en particular la venta de sistemas, equipos, aparatos, filtros, separadores, dispositivos de aspiración y de transporte para la eliminación de polvo con tecnología de aire, máquinas de limpieza y separación de aire y salas equipadas con la misma, filtros de aire, ventiladores, separadores de fibra, compresores de aire y eyectores de aire para máquinas, dispositivos de recojo, máquinas, equipos y aparatos para la compactación, el llenado y prensado de las partículas, máquinas separadoras de polvo y las fibras; consultoría profesional en el marco de la venta de bienes, en particular venta de máquinas de lacado, máquinas de secado, hornos de secado, máquinas de cambio y transferencia de paletas, máquinas para apilar, máquinas para la manipulación de alimentos o platos, máquinas expendedoras, aparatos para el tratamiento de superficie de metales, máquinas de serigrafía, máquinas de tampografía, máquinas de impresión flexográfica, máquinas de impresión de huecograbado, máquinas de impresión en hojalata, máquinas de estampación en caliente, equipo de estampación en relieve, equipos de transferencia térmica, máquinas fotográficas de impresión, máquinas de etiquetado y máquinas de grabado, equipos de impresión de chorro de tinta, equipo de marcado con láser y equipo de impresión láser; consultoría profesional en el marco de la venta de bienes, en particular venta de sistemas de tecnología de aire, equipos de tecnología de aire, sistemas y equipo de aire acondicionado, calefacción, refrigeración, ventilación, desgasificación, sistemas y equipo de humidificación y deshumidificación, sistemas de tratamiento de aire, dispositivos de transporte de aire, en particular ventiladores, ventiladores y compresores, calentadores de aire, enfriadores de aire, filtros de aire y boquillas de cámaras de humidificación; consultoría profesional en el marco de la venta de bienes, en particular la venta de hornos de secado, aparatos de secado, almacenamiento de calor, intercambiadores de calor y sus partes, en particular los recubrimientos con actividad catalítica, cerámica, piedras de intercambiadores de calor del intercambiador de calor, superficies de intercambiadores de calor, estructuras alveolares y catalizadores integrados para sistemas de escape de purificación de aire, almacenamiento de energía térmica, colectores solares, módulos solares para la generación de calor y regulación y accesorios de seguridad para aparatos de gas; consultoría en organización, asesoramiento empresarial, información de gestión empresarial, consultoría de gestión de calidad con respecto a la preimpresión, preparación de datos, incluyendo la preparación continua de datos, impresión de datos variables, incluyendo las bases de datos, control de producción en impresión de material impreso, transformación ulterior de material impreso, planificación de producción, interfaces de transferencia de datos y/o con respecto a los dispositivos para transporte y/o almacenamiento de material de impresión o papel o bobinas de papel o plástico o de metal o materiales orgánicos o inorgánicos para máquinas de impresión, para máquinas de impresión offset, máquinas de revestimiento, impresión digital y máquinas de marcado, para las máquinas y aparatos mecánicos para la industria gráfica y para máquinas y aparatos mecánicos para el tratamiento ulterior de imprenta o papel o de plástico o de metal o de materiales orgánicos o inorgánicos; consultoría en organización, asesoramiento empresarial, información sobre la gestión de negocios, consultoría de gestión de calidad en lo que respecta a los aparatos de regulación electrónica, aparatos de control, aparatos de vigilancia, aparatos de control de calidad, aparatos de control de producción, equipos de monitoreo de temperatura y/o controles de tensión de banda, partes o accesorios para máquinas de impresión, máquinas de impresión offset rotativas, máquinas de revestimiento, impresión digital y máquinas de señalización, máquinas para la industria gráfica y máquinas para el procesamiento adicional de productos de imprenta o papel o de plástico o de metal o materiales orgánicos o inorgánicos, es decir, para el transporte, corte, plegado, recojo, recorte, embalaje, recojo, clasificación, digitalización de unión, de control, perforar, pegar, grapar, anudar, el sellado, la encuadernación; consultoría en organización, asesoramiento empresarial, información sobre la gestión de negocios, consultoría de gestión de calidad en lo que respecta a aparatos de regulación electrónica, aparatos de control, aparatos de vigilancia, aparatos de control de calidad, aparatos de control de producción y/o aparatos de control de temperatura, siendo partes o accesorios para máquinas de barnizado, máquinas de secado, hornos de secado, máquinas de transferencia de cambio de paletas, apilamiento, máquinas para la manipulación de hojas o chapas, máquinas expendedoras de alimentos, aparatos para el tratamiento superficial de metales, máquinas de serigrafía, máquinas de tampografía, máquinas de impresión flexográfica, máquinas de huecograbado, máquinas de impresión de hojalata, máquinas de estampado en caliente, equipos de estampado, equipos de transferencia térmica, máquinas fotográficas de impresión, máquinas de etiquetado, máquinas de grabado, equipos de impresión de tinta a inyección, equipos de marcado por láser y equipos de impresión láser; consultoría en organización, asesoramiento empresarial, información sobre gestión de negocios, consultoría de gestión de calidad en relación con aparatos electrónicos de regulación de aparatos de control, aparatos de vigilancia, aparatos de control de calidad, aparatos de control de producción y / o aparatos de control de temperatura, siendo partes o accesorios de sistemas de tecnología de aire, equipos de tecnología de aire, aire acondicionado, calefacción, refrigeración, ventilación, desgasificación, sistemas y equipos de humidificación y deshumidificación, sistemas de tratamiento de aire, aparatos de aire de transporte, en particular ventiladores, ventiladores y compresores, calentadores de aire, enfriadores de aire, filtros de aire y boquillas de cámaras para humidificación; consultoría en organización, asesoramiento empresarial, información de gestión empresarial, consultoría de gestión de calidad en lo que respecta a aparatos de regulación electrónica, aparatos de control, aparatos de vigilancia, aparatos de control de calidad, aparatos de control de producción y/o aparatos de control de temperatura,

siendo partes o accesorios de hornos de secado, aparatos de secado, almacenamiento de calor, intercambiadores de calor y sus partes, en particular, recubrimientos con actividad catalítica, cerámica, piedras de intercambiadores de calor del intercambiador de calor, superficies de intercambiador de calor, estructuras de nido de abeja y catalizadores integrados para sistemas de escape de purificación de aire, almacenamiento de energía térmica, colectores solares, módulos solares para la generación de calor, regulación y accesorios de seguridad para aparatos de gas; consultoría en organización, asesoramiento empresarial, información de gestión empresarial, consultoría de gestión de calidad con respecto a aparatos e instrumentos de medición eléctricos y electrónicos para el ajuste y preajuste de partes y piezas para máquinas de impresión, máquinas de impresión offset rotativas, máquinas de revestimiento, impresión digital y marcado, máquinas para industria gráfica y máquinas para tratamiento ulterior de la materia impresa o papel o de plástico o metal o materiales orgánicos o inorgánicos; consultoría en organización, asesoramiento empresarial, información sobre la gestión de negocios, consultoría de gestión de calidad con respecto a eléctricos y electrónicos de medición y prueba aparatos e instrumentos para el ajuste y preajuste de partes y piezas para sistemas, equipos, aparatos, filtros, separadores, dispositivos de aspiración y limpieza con tecnología de aire, máquinas y habitaciones de eliminación de polvo y separación de aire y habitaciones equipadas con los mismos, filtros de aire, ventiladores, separadores de fibra, compresores de aire y eyectores de aire para máquinas, dispositivos de recojo, máquinas, equipos y aparatos para la compactación, el llenado y prensado de partículas, separadoras de polvo y fibras de máquinas; consultoría en organización, asesoramiento empresarial, información sobre gestión de negocios, consultoría de gestión de calidad con respecto a aparatos e instrumentos eléctricos y electrónicos de medición y aparatos e instrumentos de examen para el ajuste y preajuste de partes y piezas para máquinas de lacado, máquinas de secado, hornos de secado, máquina de transferencia, cambio de paletas, máquinas de apilamiento, separadoras de polvo y fibras de máquinas; consultoría en organización, asesoramiento empresarial, información sobre gestión de negocios, consultoría de gestión de calidad con respecto a aparatos e instrumentos eléctricos y electrónicos de medición y aparatos e instrumentos de examen para el ajuste y preajuste de partes y piezas para máquinas de lacado, máquinas de secado, hornos de secado, máquina de transferencia, cambio de paletas, máquinas de apilamiento, separadoras de polvo y fibras de máquinas; consultoría en organización, asesoramiento empresarial, información sobre gestión de negocios, consultoría de gestión de calidad con respecto a aparatos e instrumentos de examen para el ajuste y preajuste de partes y piezas para sistemas de tecnología de aire, equipos tecnológicos de aire, sistema y equipos de aire acondicionado, calefacción, refrigeración, ventilación, desgasificación, sistemas y equipos de humidificación y deshumidificación, sistemas de tratamiento de aire, aparatos de transporte de aire, en particular, ventiladores, compresores, ventiladores y calentadores de aire, enfriadores de aire, filtros de aire y boquillas de cámaras de humidificación; consultoría en organización, asesoramiento empresarial, información sobre la gestión de negocios, consultoría de gestión de calidad con respecto a la medición eléctrica y electrónica y aparatos e instrumentos de testeo para el ajuste y preajuste de partes y piezas para hornos de secado, aparatos de secado, almacenamiento de calor, intercambiadores de calor y sus partes, en particular, recubrimientos con actividad catalítica, cerámica, piedras de intercambiadores de calor del intercambiador de calor, superficies del intercambiador de calor, estructuras de nido de abeja y catalizadores integrados para sistemas de escape de purificación de aire, almacenamiento de energía térmica, colectores solares, módulos solares para la generación de calor, regulación y accesorios de seguridad para aparatos de gas; consultoría en organización, asesoramiento empresarial, información sobre la gestión de negocios, consultoría de gestión de calidad con respecto al control, manejo y vigilancia control remoto, control y/o la regulación de aparatos y equipos para palancas de la tinta, rodillos de tinta, rodillos de amortiguación, ajuste de dispositivos de registro, para dispositivos para el almacenamiento y/o ajuste de rodillos de entintado en aparatos o unidades de amortiguación y/o cilindros, para el ajuste y preajuste de partes y piezas para hornos de secado, aparatos de secado, almacenamiento de calor, intercambiadores de calor y sus partes, en particular, recubrimientos con actividad catalítica, cerámica, piedras de intercambiadores de calor del intercambiador de calor, superficies del intercambiador de calor, estructuras de nido de abeja y catalizadores integrados para sistemas de escape de purificación de aire, almacenamiento de energía térmica, colectores solares, módulos solares para la generación de calor, regulación y accesorios de seguridad para aparatos de gas; consultoría en organización, asesoramiento empresarial, información sobre la gestión de negocios, consultoría de gestión de calidad con respecto al control, manejo y vigilancia a control remoto y/o la regulación de aparatos y equipos para dispositivos para cambio y/o transporte y/o almacenamiento de las planchas de impresión, para aparatos de entintado y/o unidades de amortiguación y/o cilindros de impresión del grupo en grupos de impresión, y/o para los dispositivos para el temple para aparatos de entintado o unidades de amortiguación y/o cilindros en grupos de impresión y/o cabezas de tinta a inyección de imprenta o sistemas de láser; consultoría en organización, asesoramiento empresarial, información sobre la gestión de negocios, consultoría de gestión de calidad con respecto al control, manejo y vigilancia a distancia, control y/o la regulación de aparatos y equipos para máquinas de impresión offset rotativas, máquinas de revestimiento, impresión digital y máquinas de marcado, para máquinas para la industria gráfica y de máquinas para el tratamiento ulterior de materia impresa o papel o de plástico o de metal o materiales orgánicos o inorgánicos; consultoría en organización, asesoramiento empresarial, información sobre gestión de negocios, consultoría de gestión de calidad con respecto al control, manejo y vigilancia a distancia, control y/o la regulación de aparatos y equipos de sistemas, equipos, aparatos, filtros, separadores, dispositivos de aspiración y de transporte para aire tecnología de limpieza, eliminación de polvo y separación de aire de las máquinas y habitaciones equipadas con los mismos, filtros de aire, ventiladores, separadores de fibra, compresores de aire y eyectores de aire para máquinas, dispositivos de recojo, máquinas, equipos y aparatos para la compactación, llenado y prensado de partículas, polvo y fibras separadas de máquinas; consultoría en organización, asesoramiento empresarial, información sobre gestión de negocios, consultoría de gestión de calidad en lo que respecta a control remoto, control remoto, operación a control remoto, aparatos y equipos a control y/o la regulación para máquinas de lacado, máquinas de secado, hornos de secado,

maquinas de transferencia, cambio de paletas, máquinas de apilamiento, máquinas para manipulación de hojas o chapas, máquinas expendedoras de alimentos, aparatos para el tratamiento superficial de metales, máquinas de serigrafía, máquinas de tampografía, máquinas de impresión flexográfica, máquinas de impresión de huecograbado, máquinas de impresión de hojalata, máquinas de estampación en caliente, equipo de estampación, equipos de transferencia térmica, máquinas fotográficas de impresión, máquinas de etiquetado, máquinas de grabado, equipos de impresión de tinta a inyección, equipo de señalización láser y equipos de impresión láser; consultoría en organización, asesoramiento empresarial, información sobre gestión de negocios, consultoría de gestión de calidad con respecto al control remoto, manejo y vigilancia a distancia, control remoto y/o la regulación de aparatos y equipos para sistemas de tecnología de aire, equipos de tecnología de aire, sistemas y equipos de aire acondicionado, calefacción , refrigeración, ventilación, desgasificación, sistemas y equipos de humidificación y deshumidificación, sistemas de tratamiento de aire, aparatos de transporte de aire, en particular, ventiladores, compresores, ventiladores y calentadores de aire, enfriadores de aire, filtros de aire y boquillas de cámaras do humidificación; consultoría en organización, asesoramiento empresarial, información sobre gestión de negocios, consultoría de gestión de calidad en lo que respecta a control remoto, control remoto, control remoto, control y/o la regulación de aparatos y equipos para secado de hornos, aparatos , de secado, almacenamiento de calor, intercambiadores de calor y sus partes, en particular, recubrimientos con actividad catalítica, cerámica, piedras de intercambiador de calor del intercambiador de calor, superficies del intercambiador de calor, estructuras de nido de abeja y catalizadores integrados para sistemas de escape de purificación de aire, Almacenamiento de energía térmica, colectores solares, módulos solares para generación de calor, regulación y accesorios de seguridad para aparatos de gas; servicios de publicidad con respecto a máquinas de impresión, máquinas offset rotativas de impresión, máquinas de revestimiento, impresión digital y máquinas de marcado, máquinas para la industria gráfica y máquinas para el procesamiento adicional de productos de imprenta o papel o de plástico o de metal o materiales orgánicos o inorgánicos y sus partes; servicios de publicidad con respecto a sistemas, equipos, aparatos, filtros, separadores, dispositivos de aspiración y de transporte para eliminación de polvo con tecnología de aire, máquinas de limpieza y separación de aire y habitaciones equipadas con los mismos, filtros de aire, ventiladores, separadores de fibra, compresores de aire y eyectores de aire para máquinas, recogiendo dispositivos, máquinas, equipos y aparatos para la compactación, llenado y prensado de las partículas, separadoras de polvo y fibras de máquinas; servicios de publicidad con respecto a máquinas de lacado, máquinas de secado, hornos de secado, máquinas de transferencia y cambio de paletas, máquinas de apilamiento, máquinas para la manipulación de hojas o placas, máquinas expendedoras de alimentos, aparatos para el tratamiento superficial de metales, máquinas de serigrafía, máquinas de impresión con tampo, máquinas de impresión flexo gráficas, máquinas de huecograbado, máquinas de imprimir hojalata en láminas, máquinas de estampado en caliente, estampación de equipos, equipos de transferencia térmica, máquinas fotográficas de impresión, máquinas de etiquetado, máquinas de grabado, equipos de impresión de tinta a inyección , equipos de marcado por láser y equipos de impresión láser; servicio de publicidad con respecto a los sistemas de tecnología de aire, equipos de tecnología de aire, aire acondicionado, calefacción, refrigeración, ventilación, desgasificación, sistemas y equipos de humidificación y des humidificación, sistemas de tratamiento de aire, aparatos de transporte de aire, en particular ventiladores, ventiladores y compresores, calentadores de aire, enfriadores de aire, filtros de aire y boquillas de cámaras de humidificación; servicios de publicidad con respecto a los hornos de secado, aparato de secado, almacenamiento de calor, intercambiadores de calor y sus partes, en particular recubrimientos catalíticamente activos, cerámica del intercambiador de calor, piedras del intercambiador de calor, intercambiador de superficie de calor, estructuras alveolares y catalizadores integrados para sistemas de escape de purificación de aire, almacenamiento de energía térmica, colectores solares, módulos solares para la generación de calor, regulación y accesorios de seguridad para aparatos de gas.



NUMERO DE PUBLICACION

156226

NOMBRE DE LA MARCA

KBA

TIPO DE MARCA

Marca Servicio

TIPO DE SIGNO

Mixta



NUMERO DE SOLICITUD

3990 - 2012

FECHA DE SOLICITUD

31/07/2012

NOMBRE DEL TITULAR

KOENIG & BAUER AKTIENGESELLSCHAFT

DIRECCION DEL TITULAR

FRIEDRICH-KÖENIG-STRASSE 4, D-97080

WÜRZBURG,

PAIS DEL TITULAR

DE Alemania

NOMBRE DEL APODERADO

DR. RAMIRO MORENO BALDIVIESO

DIRECCION DEL APODERADO

CALLE CAPITAN RAVELO N° 2366 - ESTUDIO DE ABOGADOS MORENO-BALDIVIESO

CLASE INTERNACIONAL

36

### PRODUCTOS

Negocios financieros; consultoría financiera en el marco de la venta de bienes, consultoría de inversión financiera con respecto a máquinas de impresión, máquinas de impresión offset rotativas, máquinas de revestimiento, impresión digital y máquinas de señalización, máquinas para la industria gráfica y máquinas para procesamiento adicional de productos de imprenta o papel y sus partes; asesoría de inversión financiera con respecto a sistemas, equipos, aparatos, filtros, separadores, dispositivos de aspiración y de transporte para la eliminación de polvo con tecnología de aire, máquinas de limpieza y separación de aire y habitaciones equipadas con los mismos, filtros de aire, ventiladores, separadores de fibra, compresores de aire y máquinas de eyectores de aire, dispositivos de recojo, máquinas, equipamiento y aparatos para la compactación, llenado y prensado de partículas, máquinas separadoras de polvo y fibras de máquinas; asesoría de inversión financiera con respecto a máquinas de lacado, máquinas de secado, hornos de secado, máquinas de transferencia y cambio de paletas, máquinas apiladoras, máquinas para la manipulación de hojas o chapas, máquinas expendedoras de alimentos, aparatos para tratamiento superficial de metales, máquinas de serigrafía, máquinas de tampografía, máquinas de impresión flexográfica, máquinas de huecograbado, máquinas de imprimir hojalata en láminas, máquinas de estampado en caliente, estampación de equipos, equipos de transferencia térmica, máquinas fotográficas, máquinas de impresión de etiquetado, máquinas de grabado, equipos de impresión de tinta a inyección, marcado de equipos laser y equipos de impresión láser; asesoría de inversión financiera con respecto a los sistemas de tecnología de aire, tecnología de equipos de aire, aire acondicionado, calefacción, refrigeración, ventilación, equipos de desgasificación, sistemas de humidificación y deshumidificación, sistemas de tratamiento de aire, transporte de aparatos de aire, en particular ventiladores ventiladores y compresores, calentadores de aire, enfriadores de aire, filtros de aire y boquillas de cámaras de humidificación; asesoría de inversión financiera con respecto a los hornos de secado, aparatos de secado, acumuladores térmicos, intercambiadores de calor y sus partes, en particular, recubrimientos con actividad catalítica, cerámica, piedras de intercambiadores de calor del intercambiador de calor, superficies del intercambiador de calor, estructuras de nido de abeja y catalizadores integrados para sistemas de purificación de aire de escape, almacenamiento de energía térmica, colectores solares, módulos solares para la generación de calor, regulación y accesorios de seguridad para los aparatos de gas; asesoría de inversión financiera con respecto a la pre impresión, preparación de datos, incluyendo la preparación continua de datos, impresión de datos variables, incluyendo bases de datos, impresión de material impreso, nueva transformación de material impresa, control de producción, planificación de la producción, interfaces, transferencia de datos y/o con respecto a dispositivos para el transporte y/o almacenamiento de material impreso o papel o bobinas de papel o plástico o de metal o materiales orgánicos o inorgánicos para máquinas de impresión, para máquinas de impresión offset, máquinas de recubrimiento, impresión digital y máquinas de marcado, para máquinas y aparatos mecánica para la industria gráfica y para máquinas y aparatos mecánicos para el tratamiento ulterior de la materia impresa o papel o de plástico o de metal o materiales orgánicos o inorgánicos; asesoría de inversión financiera con respecto a la regulación de aparatos electrónicos, aparatos de control, aparatos de vigilancia, aparatos de control de calidad, aparatos de control de producción, equipos de monitoreo de temperatura y/o controles de tensión de banda, siendo partes o accesorios de máquinas de impresión, máquinas de impresión offset rotativas, máquinas de revestimiento, impresión digital y máquinas de marcado, máquinas para la industria gráfica y máquinas para el procesamiento adicional de productos de imprenta o papel o de plástico o de metal o materiales orgánicos o inorgánicos, es decir, para el transporte, corte, plegado, recogiendo, sin recortar, embalaje, recojo, clasificación, vinculante, escaneo, revisando, perforar, pegar, grapar, anudar, sellado, encuadernación; asesoría de inversión financiera con respecto a la regulación de aparatos electrónicos, aparatos de control, aparatos de vigilancia, aparatos de control de calidad, aparatos de control de producción, equipos de monitoreo de temperatura, siendo partes o accesorios para sistemas, equipos, aparatos, filtros, separadores, dispositivos de aspiración y limpieza con tecnología de aire, eliminación del polvo y de separación de aire de máquinas y habitaciones equipadas con los mismos, filtros de aire, ventiladores, separadores de fibra, compresores de aire y máquinas eyectores de aire, dispositivos de recojo, máquinas, equipos y aparatos para la compactación, llenado y prensado de partículas, separado de polvo y fibras de las máquinas; asesoría de inversión financiera con respecto a aparatos de regulación electrónica, aparatos de control, aparatos de vigilancia, aparatos de control de calidad, aparatos de control de producción, equipos de monitoreo de temperatura, siendo partes o accesorios para máquinas de lacado, máquinas de secado, hornos de secado, cambio de paletas y máquinas transfer, máquinas de

apilado , máquinas para manipulación de hojas o chapas, máquinas expendedoras de alimentos, aparatos para el tratamiento superficial de metales, máquinas de serigrafía, máquinas de tampografía, máquinas de impresión flexográfica, máquinas de impresión de huecograbado, máquinas de impresión en hojalata, máquinas de estampación en caliente, equipo de estampación en relieve, transferencia térmica equipos, máquinas fotográficas de impresión, máquinas de etiquetado, máquinas de grabado, equipos de impresión de tinta a inyección , equipos de señalización láser y equipos de impresión láser; asesoría de inversión financiera con respecto a la regulación de aparatos electrónicos, aparatos de control, aparatos de vigilancia, aparatos de control de calidad, aparatos de control de producción, equipos de monitoreo de temperatura, siendo partes o accesorios de sistemas de tecnología de aire, tecnología de equipos de aire, sistemas y equipos de aire acondicionado, calefacción, refrigeración, aireación, desgasificación, humidificación y deshumidificación, sistemas de tratamiento de aire, aparatos de aire de transporte, en particular ventiladores, ventiladores y compresores, calentadores de aire, enfriadores de aire, filtros de aire y boquillas para cámaras de humectación; asesoría de inversión financiera con respecto a aparatos de regulación electrónica, aparatos de control, aparatos de vigilancia, aparatos de control de calidad, aparatos de control de producción, equipos de monitoreo de temperatura, siendo partes o accesorios de hornos de secado, aparatos de secado, almacenamiento de calor, intercambiadores de calor y sus partes, en particular, recubrimientos con actividad catalítica, cerámica, piedras de intercambiadores de calor del intercambiador de calor, superficies de intercambiador de calor, estructuras de nido de abeja y catalizadores integrados para sistemas de escape de purificación de aire, almacenamiento de energía térmica, colectores solares, módulos solares para la generación de calor, regulación y accesorios de seguridad para aparatos de gas; asesoría de inversión financiera con respecto a aparatos e instrumentos eléctricos y electrónicos de medición y prueba para el ajuste y preajuste de partes y piezas para máquinas de impresión, máquinas de impresión offset rotativas, máquinas de revestimiento, impresión digital y máquinas de marcado, máquinas para industria gráfica y máquinas para la elaboración ulterior de materia impresa o papel o de plástico o de metal o materiales orgánicos o inorgánicos; asesoría de inversión financiera con respecto a aparatos de prueba eléctricos y electrónicos de medición, aparatos e instrumentos para ajuste y preajuste de partes y piezas para sistemas, equipos, aparatos, filtros, separadores, dispositivos de aspiración y de transporte para la eliminación de polvo con tecnología de aire, retiro de polvo y separación de de aire de las máquinas y habitaciones equipadas con los mismos, filtros de aire, ventiladores, separadores de fibra, compresores de aire y eyectores de aire para las máquinas, dispositivos de recojo, máquinas, equipos y aparatos para la compactación, el llenado y prensado de partículas, retiro de polvo y fibras de máquinas; asesoría de inversión financiera con respecto a la alimentación eléctrica, medida electrónica y verificación de aparatos e instrumentos para el ajuste y preajuste de partes y piezas para máquinas de lacado, máquinas de secado, hornos de secado, cambio de paletas y máquinas de transferencia, máquinas apiladoras, máquinas para manipulación de hojas o chapas, máquinas dispensadoras, aparatos para el tratamiento superficial de metales, máquinas de serigrafía, máquinas de tampografía, máquinas de impresión flexográfica, máquinas de impresión de huecograbado, máquinas de impresión de hojalata, máquinas de estampación en caliente, equipo de estampación en relieve, equipos de transferencia térmica, máquinas fotográficas de impresión, máquinas etiquetadoras, máquinas de grabado, equipos de impresión de tinta a inyección , equipos de señalización láser y equipos de impresión láser; asesoría de inversión financiera con respecto a aparatos e instrumentos eléctricos y electrónicos de medición y prueba para el ajuste y preajuste de partes y piezas para sistemas de tecnología de aire, equipos de tecnología de aire, sistemas y equipo de aire acondicionado, calefacción, refrigeración, ventilación, desgasificación, humidificación y deshumidificación, sistemas de tratamiento de aire, aparatos de transporte de aire, en particular, ventiladores, compresores, ventiladores y calentadores de aire, enfriadores de aire, filtros de aire y boquillas de cámaras de humidificación; asesoría de inversión financiera con respecto a aparatos e instrumentos de medición y el testeo eléctrico y electrónico para el ajuste y preajuste de partes y piezas para hornos de secado, aparatos de secado, almacenamiento de calor, piedras intercambiadoras de calor y sus partes, en particular recubrimientos con actividad catalítica, cerámica del intercambiador de calor, piedras intercambiadoras de calor, superficies de intercambiador de calor, estructuras de nido de abeja y catalizadores integrados para sistemas de escape de purificación de aire, almacenamiento de energía térmica, colectores solares, módulos solares para la generación de calor, regulación y accesorios de seguridad para los aparatos de gas; asesoría de inversión financiera con respecto a control remoto, control remoto, operación a control remoto, control y/o aparatos de regulación y equipos para palancas de tinta, rodillos de tinta, rodillos de amortiguación, registro de dispositivos de ajuste, para dispositivos para almacenamiento y/o ajuste de rodillos de entintado en unidades de aparatos o de amortiguación y/o cilindros, y dispositivos para limpieza de rodillos en el aparato de tinta o las unidades de amortiguación y/o cilindros y/o cabezas de impresión de tinta a inyección y sistemas de láser, para equipos de corte y/o cilindros de corte, para registros y/o marcas de registro, para ajustes de tensión de banda y/o para el control de calidad a favor o en las máquinas de impresión, máquinas de impresión offset, máquinas de revestimiento, impresión digital y máquinas de marcado, máquinas y aparatos mecánicos para industria gráfica, máquinas y aparatos mecánicos para el tratamiento ulterior de la materia impresa o papel o de plástico o de metal o materiales orgánicos o inorgánicos; asesoría de inversión financiera con respecto a control remoto, control remoto, control remoto, control y/o la regulación de aparatos y equipos para dispositivos para el cambio y/o transporte y/o almacenamiento de planchas de impresión, para aparatos de tinta y/o unidades de amortiguación y/o cilindros de impresión del grupo en grupos de impresión y/o de dispositivos para el temple para aparatos de tinta o unidades de amortiguación y/o cilindros en grupos de impresión de tinta a inyección o cabezales de impresión y sistemas de láser; asesoría de inversión financiera con respecto a control remoto, control remoto, control remoto, control y/o regulación de aparatos y equipos para máquinas de impresión, máquinas de impresión offset rotativas, máquinas de revestimiento, impresión digital y máquinas de marcado, máquinas para la industria gráfica y máquinas para la elaboración ulterior de la materia impresa o papel o de plástico o de metal o materiales orgánicos o inorgánicos; asesoría de inversión financiera con respecto a control remoto, control remoto, control remoto, control y/o aparatos de regulación y equipos para sistemas, equipos, aparatos, filtros, separadores, dispositivos de aspiración y de transporte para la eliminación de polvo con

tecnología de aire, limpieza y separación de aire de máquinas y habitaciones equipadas con los mismos, filtros de aire, ventiladores, separadores de fibra, compresores de aire y eyectores de aire para las máquinas, dispositivos de recojo, máquinas, equipos y aparatos para la compactación, el llenado y prensado de partículas, extracción de polvo y fibras de máquinas; asesoría de inversión financiera con respecto a control remoto, control remoto, operación a control remoto, control y/o aparatos de regulación y equipos para máquinas de lacado, máquinas de secado, hornos de secado, cambio de paletas y máquinas de transferencia, máquinas apiladoras, máquinas para la manipulación de hojas o chapas, máquinas dispensadoras de alimentos, aparatos para el tratamiento superficial de metales, máquinas de serigrafía, máquinas de tampografía, máquinas de impresión flexográfica, máquinas de impresión de huecograbado, máquinas de impresión de hojalata, máquinas de estampación en caliente, equipo de estampación en relieve, equipos de transferencia térmica, máquinas fotográficas de impresión, máquinas etiquetadoras, máquinas de grabado, equipos de impresión de tinta a inyección, equipos de señalización láser y equipos de impresión láser; asesoría de inversión financiera con respecto a control remoto, control remoto, control remoto, control y/o la regulación de aparatos y equipos para sistemas de tecnología de aire, equipos de aire la tecnología, sistemas y equipo de aire acondicionado, calefacción, refrigeración, ventilación, desgasificación, humidificación y deshumidificación, sistemas de tratamiento de aire, aparatos de aire de transporte, en particular, ventiladores, compresores, ventiladores y calentadores de aire, enfriadores de aire, filtros de aire y cámaras de humidificación de la boquilla; asesoría de inversión financiera con respecto a control remoto, control remoto, control remoto, control y/o la regulación de aparatos y equipos para el secado de hornos, aparatos de secado, acumuladores térmicos, intercambiadores de calor y sus partes, en particular los recubrimientos con actividad catalítica, cerámica del intercambiador de calor, piedras intercambiadoras de calor, superficies de intercambiador de calor, estructuras de nido de abeja y catalizadores integrados para sistemas de escape de purificación de aire, almacenamiento de energía térmica, colectores solares, módulos solares para la generación de calor, regulación y accesorios de seguridad para aparatos de gas; gestión de la propiedad, transferencia, alquiler y arrendamiento de bienes inmuebles.

NUMERO DE PUBLICACION

156227

NOMBRE DE LA MARCA

KBA

TIPO DE MARCA  
TIPO DE SIGNO

Marca Servicio  
Mixta



NUMERO DE SOLICITUD  
FECHA DE SOLICITUD

3991 - 2012  
31/07/2012

NOMBRE DEL TITULAR  
DIRECCION DEL TITULAR

KOENIG & BAUER AKTIENGESELLSCHAFT  
FRIEDRICH-KÖENIG-STRASSE 4, D-97080  
WÜRZBURG,  
DE Alemania

PAIS DEL TITULAR

NOMBRE DEL APODERADO  
DIRECCION DEL APODERADO

DR. RAMIRO MORENO BALDIVIESO  
CALLE CAPITAN RAVELO Nº 2366 - ESTUDIO DE ABOGADOS MORENO-BALDIVIESO

CLASE INTERNACIONAL

37

**PRODUCTOS**

Servicios de instalación; instalación, mantenimiento y reparación de máquinas de impresión, máquinas de impresión offset rotativas, máquinas de revestimiento, impresión digital y máquinas de marcado, máquinas para la industria gráfica y máquinas para el procesamiento adicional de productos de imprenta o papel o de plástico o de metal o materiales orgánicos o inorgánicos y sus partes los mismos; instalación, mantenimiento y reparación de sistemas, equipos, aparatos, filtros, separadores, dispositivos de aspiración y de transporte para la eliminación de polvo con tecnología de aire, limpieza y separación de aire de las máquinas y habitaciones equipadas con el mismo, filtros de aire, ventiladores, separadores de fibra, compresores de aire y eyectores de aire de las máquinas, dispositivos de recojo, máquinas, equipos y aparatos para la compactación, el llenado y prensado de partículas, retiro de polvo y fibras de máquinas; instalación, mantenimiento y reparación de máquinas de lacado, máquinas de secado, hornos de secado, máquinas de transferencia y cambio de paletas, máquinas apiladoras, máquinas para la manipulación de alimentos o platos, máquinas expendedoras, aparatos para el tratamiento superficial de metales, máquinas de serigrafía, máquinas de tampografía, máquinas de impresión flexográfica, máquinas de huecograbado, máquinas de imprimir hojalata en láminas, máquinas de estampado en caliente, estampación de equipos, equipos de transferencia térmica, máquinas fotográficas, máquinas de impresión de etiquetado, máquinas de grabado, equipos de impresión de tinta a inyección, marcado de equipos láser y equipos de impresión láser; instalación, mantenimiento y reparación de sistemas de tecnología de aire, equipos de tecnología de aire, aire acondicionado, calefacción, refrigeración, ventilación, desgasificación, sistemas de humidificación y deshumidificación y equipos, sistemas de tratamiento de aire, aparatos de aire de transporte, en particular ventiladores, ventiladores y compresores, calentadores de aire, enfriadores de aire, filtros de aire y boquilla de cámaras de humidificación, instalación, mantenimiento y reparación de hornos de secado, aparato de secado, almacenamiento de calor, intercambiadores de calor y sus partes, en particular recubrimientos catalíticamente activos, cerámica del intercambiador de calor, piedras del intercambiador de calor, de superficies del intercambiador de calor, estructuras alveolares y catalizadores de escape integrados para sistemas de purificación de aire, almacenamiento de energía térmica, colectores solares, módulos solares para la generación de calor, regulación y accesorios de seguridad para aparatos de gas; instalación, mantenimiento y reparación (comprendidos en la clase 37) de dispositivos de procesamiento de datos para preimpresión, de piezas o accesorios para dispositivos de procesamiento de datos para la preimpresión, de dispositivos de procesamiento de datos para la preparación de datos, incluida la preparación continua de datos de impresión, datos variables, incluyendo impresión de base de datos, para la transformación de productos de imprenta, de controles de producción, de piezas y para las interfaces y/o de sus partes o accesorios para la transferencia de datos de dispositivos para transporte y/o almacenamiento de material impreso o de bobinas de papel o de papel o plástico o de metal o materiales orgánicos o inorgánicos para máquinas de impresión, para máquinas de impresión offset, para máquinas y aparatos mecánicos para industria gráfica y para máquinas y aparatos mecánicos para el tratamiento ulterior de la materia impresa o papel o de plástico o de metal o materiales orgánicos o inorgánicos; instalación, mantenimiento y reparación de aparatos electrónicos de regulación, aparatos de control, aparatos de vigilancia, aparatos de control de calidad, aparatos de control de producción, equipos de monitoreo de temperatura y/o controles de tensión de banda, siendo partes o accesorios de máquinas de impresión, máquinas de impresión offset rotativas, máquinas de revestimiento, impresión digital y máquinas de marcado, máquinas para la industria gráfica y máquinas para el procesamiento adicional de productos de imprenta o papel o de plástico o de metal o materiales orgánicos o inorgánicos, es decir, para el transporte, corte, plegado, recojo, recorte, embalaje, recojo, clasificación, vinculante, escaneo, revisando, perforar, pegar, grapar, anudar, el sellado, la encuadernación; instalación, mantenimiento y reparación de aparatos de regulación electrónica, aparatos de control, aparato de vigilancia, aparatos de control de calidad, aparato de control de producción y/o aparatos de vigilancia de la temperatura, partes o accesorios para sistemas, equipos, aparatos, filtros, separadores, de succión y dispositivos transportadores de tecnología de aire para limpieza, eliminación de polvo y separación de aire de las máquinas y habitaciones equipadas con los mismos, filtros de aire, ventiladores, separadores de fibra, compresores de aire y eyectores de aire para máquinas, dispositivos de recojo, máquinas, equipos y aparatos para la compactación, el llenado y prensado de partículas, retiro de polvo y fibras de máquinas; instalación, mantenimiento y reparación de aparatos electrónicos de regulación, aparatos de control, aparatos de vigilancia, aparatos de control de calidad, aparatos de control de producción y/o aparatos de control de la temperatura, siendo partes o accesorios de máquinas, máquinas de lacado de

secado, hornos de secado, máquinas de transferencia y cambio de paletas, máquinas de apilamiento, máquinas para manipulación de hojas o chapas, máquinas expendedoras de alimentos, aparatos para el tratamiento superficial de metales, máquinas de serigrafía, máquinas de tampografía, máquinas de impresión flexográfica, máquinas de impresión de huecograbado, máquinas de impresión en hojalata, máquinas de estampación en caliente, equipo de estampación, equipos de transferencia térmica, máquinas fotográficas de impresión, máquinas de etiquetado, máquinas de grabado, equipos de impresión de tinta a inyección, equipo de señalización láser y equipos de impresión láser; instalación, mantenimiento y reparación de aparatos electrónicos de regulación, aparatos de control, aparatos de vigilancia, aparatos de control de calidad, aparatos de control de producción y/o aparatos de control de la temperatura, siendo partes o accesorios de sistemas de tecnología de aire, equipos de tecnología de aire, sistemas y equipos de aire acondicionado, calefacción, refrigeración, ventilación, desgasificación, humidificación y deshumidificación, sistemas de tratamiento de aire, aparatos de transporte de aire, en particular, ventiladores, compresores, ventiladores y calentadores de aire, enfriadores de aire, filtros de aire y boquillas de cámaras de humidificación; instalación, mantenimiento y reparación de aparatos de regulación electrónica, aparatos de control, aparatos de vigilancia, aparatos de control de calidad, aparatos de control de producción y/o aparatos de control de temperatura, siendo partes o accesorios de hornos de secado, aparatos de secado, almacenamiento de calor, intercambiadores de calor y sus partes, en particular, recubrimientos con actividad catalítica, cerámica, piedras de intercambiadores de calor del intercambiador de calor, superficies del intercambiador de calor, estructuras de nido de abeja y catalizadores integrados para sistemas de escape de purificación de aire, almacenamiento de energía térmica, colectores solares, módulos solares para generación de calor y la regulación y accesorios de seguridad para aparatos de gas; instalación, mantenimiento y reparación de eléctricos y electrónicos de medición y prueba aparatos e instrumentos para el ajuste y preajuste de partes y piezas para máquinas de impresión, máquinas de impresión offset rotativas, máquinas de revestimiento, impresión digital y máquinas de marcado, máquinas para la industria gráfica y máquinas para la elaboración ulterior de la materia impresa o papel o de plástico o de metal o materiales orgánicos o inorgánicos; instalación, mantenimiento y reparación de la medición eléctrica y electrónica y prueba de aparatos e instrumentos para el ajuste y preajuste de partes y piezas para los sistemas, equipos, aparatos, filtros, separadores, dispositivos de aspiración y de transporte para la limpieza de tecnología de aire, eliminación de polvo y separación de aire de máquinas y habitaciones equipadas con los mismos, filtros de aire, ventiladores, separadores de fibra, compresores de aire y eyectores de aire para máquinas, dispositivos de recojo, máquinas, equipos y aparatos para compactación, llenado y prensado de partículas, retiro de polvo y fibras de máquinas; instalación, mantenimiento y reparación de la medición eléctrica y electrónica y prueba de aparatos e instrumentos para ajuste y preajuste de partes y piezas para máquinas de lacado, máquinas de secado, hornos de secado, máquinas de transferencia y cambio de paletas, máquinas apiladoras, máquinas para la manipulación de hojas o chapas, máquinas expendedoras de alimentos, aparatos para el tratamiento superficial de metales, máquinas de serigrafía, máquinas de tampografía, máquinas de impresión flexográfica, máquinas de impresión de huecograbado, máquinas de impresión de hojalata, máquinas de estampación en caliente, equipo de estampación en relieve, equipos de transferencia térmica, máquinas fotográficas de impresión, máquinas etiquetadoras, máquinas de grabado, equipos de impresión de tinta a inyección, equipos de señalización láser y equipos de impresión láser; instalación, mantenimiento y reparación de aparatos e instrumentos eléctricos y electrónicos de medición y prueba para el ajuste y preajuste de partes y piezas para sistemas de tecnología de aire, equipos de tecnología de aire, sistemas y equipo de aire acondicionado, calefacción, refrigeración, ventilación, desgasificación, humidificación y deshumidificación, sistemas de tratamiento de aire, aparatos de transporte de aire, en particular, ventiladores, compresores, ventiladores y calentadores de aire, enfriadores de aire, filtros de aire y boquillas de cámaras de humidificación; instalación, mantenimiento y reparación de aparatos e instrumentos de medición eléctrica y electrónica y prueba para el ajuste y preajuste de partes y piezas para hornos de secado, aparatos de secado, almacenamiento de calor, intercambiadores de calor y sus partes, en particular, recubrimientos con actividad catalítica, cerámica del intercambiador de calor, piedras de intercambiador de calor, superficies de intercambiador de calor, estructuras de nido de abeja y catalizadores integrados para sistemas de escape de purificación de aire, almacenamiento de energía térmica, colectores solares, módulos solares para la generación de calor y regulación y accesorios de seguridad para aparatos de gas; instalación, mantenimiento y reparación de control remoto, control remoto, operaciones a control remoto, control y/o aparatos de regulación y equipos para palancas de la tinta, rodillos de tinta, rodillos de amortiguación, registro de dispositivos de ajuste, dispositivos para el almacenamiento y/o ajuste de rodillos de entintado en el aparato o las unidades de amortiguación y/o cilindros, para los dispositivos para limpieza de los rodillos en el aparato de tinta o unidades de amortiguación y/o cilindros y/o cabezales de impresión de tinta a inyección y sistemas de láser, para equipos de corte y/o cilindros de corte, por registros y/o marcas de registro, para control de tensión de la banda, siendo partes o accesorios de máquinas de impresión, máquinas de impresión offset, máquinas de revestimiento, impresión digital y máquinas de marcado, para máquinas y aparatos mecánicos para la industria gráfica y para máquinas y aparatos mecánicos para el tratamiento posterior de imprenta o papel o de plástico o de metal o materiales orgánicos o inorgánicos; instalación, mantenimiento y reparación de control remoto, control remoto, control remoto, control y/o aparatos de regulación y equipos para dispositivos para el cambio y/o transporte y/o almacenamiento de planchas de impresión, para aparatos de tinta y/o unidades de amortiguación y/o cilindros de impresión del grupo en grupos de impresión y/o para dispositivos para el temple para aparatos de entintado o unidades de amortiguación y/o cilindros en grupos de impresión; instalación, mantenimiento y reparación de control remoto, control remoto, operaciones a control remoto, control y/o aparatos de regulación y equipos para máquinas de impresión, máquinas de impresión offset rotativas, máquinas de revestimiento, impresión digital y máquinas, de marcado, máquinas para la industria gráfica y máquinas para la elaboración ulterior de materia impresa o papel o de plástico o de metal o materiales orgánicos o inorgánicos; instalación, mantenimiento y reparación de control remoto, control remoto, control remoto, control y/o aparatos de regulación y equipos para sistemas, equipos, aparatos, filtros, separadores, dispositivos de aspiración y de transporte para la limpieza con tecnología del aire,

eliminación de polvo y separación de aire de máquinas y habitaciones equipadas con los mismos, filtros de aire, ventiladores, separadores de fibra, compresores de aire y eyectores de aire para máquinas, dispositivos de recojo, máquinas, equipos y aparatos para la compactación, llenado y prensado de las partículas, retiro de polvo y fibras de máquinas; instalación, mantenimiento y reparación de control remoto, control remoto, operación a control remoto, control y/o aparatos de regulación y equipos para máquinas de lacado, máquinas de secado, hornos de secado, máquinas de transferencia y cambio de paletas, máquinas apiladoras, máquinas para manipulación de hojas o chapas, máquinas dispensadoras de alimentos, aparatos para el tratamiento superficial de metales, máquinas de serigrafía, máquinas de tampografía, máquinas de impresión flexográfica, máquinas de impresión de huecogrado, máquinas de impresión en hojalata, máquinas de estampación en caliente, equipo de estampación en relieve, equipos de transferencia térmica, máquinas fotográficas de impresión, máquinas etiquetadoras, máquinas de grabado, equipos de impresión de tinta a inyección, equipos de señalización láser y equipos de impresión láser; instalación, mantenimiento y reparación de control remoto, control remoto, operaciones a control remoto, control y/o aparatos de regulación y equipos para sistemas de tecnología de aire, equipos de tecnología de aire, sistemas y equipo de aire acondicionado, calefacción, refrigeración, ventilación, desgasificación, humidificación y deshumidificación, sistemas de tratamiento de aire, aparatos de transporte de aire, en particular, ventiladores, compresores, ventiladores y calentadores de aire, enfriadores de aire, filtros de aire y boquillas de cámaras de humidificación; instalación, mantenimiento y reparación de control remoto, control remoto, operaciones a control remoto, control y/o regulación de aparatos y equipos para el secado de hornos, aparatos de secado, acumuladores térmicos, intercambiadores de calor y sus partes, en particular los recubrimientos con actividad catalítica, cerámica del intercambiador de calor, piedras de intercambiador de calor, superficies de intercambiador de calor, estructuras de nido de abeja y catalizadores integrados para sistemas de escape de purificación de aire, almacenamiento de energía térmica, colectores solares, módulos solares para generación de calor, regulación y accesorios de seguridad para aparatos de gas; instalación, mantenimiento y reparación de maquinaria; revisión de la maquinaria; funcionamiento de maquinaria durante su instalación; funcionamiento de maquinaria durante el mantenimiento; Alquiler de maquinaria; limpieza de maquinaria; limpieza de máquinas; limpieza de edificios.

NUMERO DE PUBLICACION

156228

NOMBRE DE LA MARCA

TRUST

TIPO DE MARCA

Marca Servicio

TIPO DE SIGNO

Mixta

NUMERO DE SOLICITUD

3997 - 2012

FECHA DE SOLICITUD

31/07/2012

NOMBRE DEL TITULAR

GRUPO REGIONAL S.R.L.

DIRECCION DEL TITULAR

Cochabamba - Bolivia

PAIS DEL TITULAR

BO Bolivia

NOMBRE DEL APODERADO

Perla Koziner U.

DIRECCION DEL APODERADO

Av. José Salmón Ballivián (Los Álamos) N° 322, La Florida, La Paz - Bolivia

CLASE INTERNACIONAL

36

#### PRODUCTOS

Servicios de inversiones.



NUMERO DE PUBLICACION

156229

NOMBRE DE LA MARCA

SMASH

TIPO DE MARCA

Marca Servicio

TIPO DE SIGNO

Mixta

NUMERO DE SOLICITUD

3998 - 2012

FECHA DE SOLICITUD

31/07/2012

NOMBRE DEL TITULAR

GRUPO REGIONAL S.R.L.

DIRECCION DEL TITULAR

Cochabamba - Bolivia

PAIS DEL TITULAR

BO Bolivia

NOMBRE DEL APODERADO

Perla Koziner U.

DIRECCION DEL APODERADO

Av. José Salmón Ballivián (Los Álamos) N° 322, La Florida, La Paz - Bolivia

CLASE INTERNACIONAL

41

#### PRODUCTOS

Servicios de eventos y entretenimiento.



NUMERO DE PUBLICACION **156230**

NOMBRE DE LA MARCA **SMASH**

TIPO DE MARCA **Marca Servicio**  
TIPO DE SIGNO **Mixta**

NUMERO DE SOLICITUD **3999 - 2012**  
FECHA DE SOLICITUD **31/07/2012**

NOMBRE DEL TITULAR **GRUPO REGIONAL S.R.L.**  
DIRECCION DEL TITULAR **Cochabamba - Bolivia**  
PAIS DEL TITULAR **BO** Bolivia

NOMBRE DEL APODERADO **Perla Koziner U.**  
DIRECCION DEL APODERADO **Av. José Salmón Ballivián (Los Álamos) N° 322, La Florida, La Paz - Bolivia**

CLASE INTERNACIONAL **35**

**PRODUCTOS**  
Servicios de publicidad y marketing.



NUMERO DE PUBLICACION **156231**

NOMBRE DE LA MARCA **CARGO BOX**

TIPO DE MARCA **Marca Servicio**  
TIPO DE SIGNO **Mixta**

NUMERO DE SOLICITUD **4000 - 2012**  
FECHA DE SOLICITUD **31/07/2012**

NOMBRE DEL TITULAR **GRUPO REGIONAL S.R.L.**  
DIRECCION DEL TITULAR **Cochabamba - Bolivia**  
PAIS DEL TITULAR **BO** Bolivia

NOMBRE DEL APODERADO **Perla Koziner U.**  
DIRECCION DEL APODERADO **Av. José Salmón Ballivián (Los Álamos) N° 322, La Florida, La Paz - Bolivia**

CLASE INTERNACIONAL **35**

**PRODUCTOS**  
Servicios de importación y exportación.



NUMERO DE PUBLICACION **156232**

NOMBRE DE LA MARCA **" SUNTEA "**

TIPO DE MARCA **Marca Producto**  
TIPO DE SIGNO **Mixta**

NUMERO DE SOLICITUD **4003 - 2012**  
FECHA DE SOLICITUD **31/07/2012**

NOMBRE DEL TITULAR **QUALA INC.**  
DIRECCION DEL TITULAR **Road Town, Tortola, Islas Vírgenes Británicas, Reino Unido.**  
PAIS DEL TITULAR **GB** Reino Unido, Gran Bretaña, Inglaterra

NOMBRE DEL APODERADO **Señor PAULO RODRIGO BERMÚDEZ DURÁN - Abogado**  
DIRECCION DEL APODERADO **Edificio Alfa Centauro (N° 73), dpto. 2-C, Achumani, Sector San Ramón - La Paz - Estado Plurinacional de Bolivia.**

CLASE INTERNACIONAL **32**

**PRODUCTOS**  
AGUAS MINERALES Y GASEOSAS, Y OTRAS BEBIDAS NO ALCOHÓLICAS; BEBIDAS Y ZUMOS DE FRUTAS; SIROPES Y OTRAS PREPARACIONES PARA HACER BEBIDAS.



NUMERO DE PUBLICACION **156233**  
NOMBRE DE LA MARCA **GOSS**  
TIPO DE MARCA **Nombre Comercial**  
TIPO DE SIGNO **Mixta**  
NUMERO DE SOLICITUD **4008 - 2012**  
FECHA DE SOLICITUD **31/07/2012**  
NOMBRE DEL TITULAR **UNZUETA S.R.L.**  
DIRECCION DEL TITULAR **COCHABAMBA, BOLIVIA**  
PAIS DEL TITULAR **BO** Bolivia  
NOMBRE DEL APODERADO **PILAR SORUCO ETCHEVERRY**  
DIRECCION DEL APODERADO **EDIFICIO HANSA, PISO 13 OFICINA N° 4**  
CLASE INTERNACIONAL **0**

GOSS  
CASA  
SUEÑO  
REAL



**PRODUCTOS**

NUMERO DE PUBLICACION **156234**  
NOMBRE DE LA MARCA **GOSS**  
TIPO DE MARCA **Marca Producto**  
TIPO DE SIGNO **Mixta**  
NUMERO DE SOLICITUD **4009 - 2012**  
FECHA DE SOLICITUD **31/07/2012**  
NOMBRE DEL TITULAR **UNZUETA S.R.L.**  
DIRECCION DEL TITULAR **Cochabamba, Bolivia.**  
PAIS DEL TITULAR **BO** Bolivia  
NOMBRE DEL APODERADO **Pilar Soruco Etcheverry.**  
DIRECCION DEL APODERADO **Edificio Hansa, Piso 13, Oficina N° 4.**  
CLASE INTERNACIONAL **30**

GOSS  
CASA  
SUEÑO  
REAL



**PRODUCTOS**

Café, té cacao y sucedáneos del café; arroz; tapioca y sagú; harinas y preparaciones a base de cereales; pan, productos de pastelería y confitería; helados; azúcar, miel, jarabe de melaza; levadura, polvos de hornear; sal; mostaza; vinagre, salsas (condimentos); especias; hielo, comprendidos en la clase 30 de la Clasificación Internacional en vigencia.

NUMERO DE PUBLICACION **156235**  
NOMBRE DE LA MARCA **GOSS**  
TIPO DE MARCA **Marca Producto**  
TIPO DE SIGNO **Mixta**  
NUMERO DE SOLICITUD **4010 - 2012**  
FECHA DE SOLICITUD **31/07/2012**  
NOMBRE DEL TITULAR **UNZUETA S.R.L.**  
DIRECCION DEL TITULAR **Cochabamba, Bolivia.**  
PAIS DEL TITULAR **BO** Bolivia  
NOMBRE DEL APODERADO **Pilar Soruco Etcheverry.**  
DIRECCION DEL APODERADO **Edificio Hansa, Piso 13, Oficina N° 4.**  
CLASE INTERNACIONAL **29**

GOSS  
CASA  
SUEÑO  
REAL



**PRODUCTOS**

Carne, pescado, carne de ave y carne de caza; extractos de carne; frutas y verduras, hortalizas y legumbres en conserva, congeladas, secas y cocidas; jaleas, confituras, compotas; huevos; leche y productos lácteos; aceites y grasas comestibles, comprendidos en la clase 29 de la Clasificación Internacional en vigencia.



NUMERO DE PUBLICACION

156236

NOMBRE DE LA MARCA

**COLOMBINA BON BON BUM  
BLUERAZZ FRAMBUESA**

TIPO DE MARCA

**Marca Producto**

TIPO DE SIGNO

**Mixta**

NUMERO DE SOLICITUD

**4011 - 2012**

FECHA DE SOLICITUD

**31/07/2012**

NOMBRE DEL TITULAR

**COLOMBINA S.A.**

DIRECCION DEL TITULAR

**CORREGIMIENTO DE LA PAILA, ZARZAL, VALLE,**

PAIS DEL TITULAR

**CO** Colombia

NOMBRE DEL APODERADO

**DR. RAMIRO MORENO BALDIVIESO**

DIRECCION DEL APODERADO

**CALLE CAPITAN RAVELO N° 2366 - ESTUDIO DE ABOGADOS MORENO-BALDIVIESO**

CLASE INTERNACIONAL

**30**

**PRODUCTOS**

CHUPETAS CON O SIN RELLENO DE CHICLE.



## SECCION

# 2

## **SUBSANADAS**

---

### DENOMINATIVAS

**DECISION 486 de la Comunidad Andina  
Régimen Común sobre Propiedad Industrial  
CAPITULO II  
Del Procedimiento de Registro**

Artículo 146.- Dentro del plazo de treinta días siguientes a la fecha de la publicación, quien tenga legítimo interés, podrá presentar, por una sola vez, oposición fundamentada que pueda desvirtuar el registro de la marca.

A solicitud de parte, la oficina nacional competente otorgará, por una sola vez un plazo adicional de treinta días para presentar las pruebas que sustenten la oposición.

Las oposiciones temerarias podrán ser sancionadas si así lo disponen las normas nacionales.

No procederán oposiciones contra la solicitud presentada, dentro de los seis meses posteriores al vencimiento del plazo de gracia a que se refiere el artículo 153, si tales oposiciones se basan en marcas que hubieren coexistido con la solicitada.

NUMERO DE PUBLICACION **156237**

NOMBRE DE LA MARCA **MINERAL COMPLEX**

TIPO DE MARCA **Marca Producto** TIPO DE SIGNO **Denominación**

NUMERO DE SOLICITUD **2570 - 2004** FECHA DE SOLICITUD **18/08/2004**

NOMBRE DEL TITULAR **TERAPEUTICA BOLIVIANA S.A. "TERBOL S.A."**

DIRECCION DEL TITULAR **BARRIO HAMACAS CALLE 2 ESTE No. 20**

PAIS DEL TITULAR **BO** Bolivia

NOMBRE DEL APODERADO **HUGO RAFAEL CESPEDES LAIRANA**

DIRECCION DEL APODERADO **CALLE ROBERTO HINOJOSA N° 1949**

CLASE INTERNACIONAL **5**

**PRODUCTOS**  
MEDICAMENTOS.

NUMERO DE PUBLICACION **156238**

NOMBRE DE LA MARCA **TITAN**

TIPO DE MARCA **Marca Producto** TIPO DE SIGNO **Denominación**

NUMERO DE SOLICITUD **4364 - 2009** FECHA DE SOLICITUD **27/10/2009**

NOMBRE DEL TITULAR **INGEMAQ (EMPRESA UNIPERSONAL)**

DIRECCION DEL TITULAR **AV. EL TROMPILLO N° 1077 COUDAD DE SANTA CRUZ DE LA SIERRA**

PAIS DEL TITULAR **BO** Bolivia

NOMBRE DEL APODERADO **MARIO EDUARDO FRANCO VACADOLZ (propietario)**

DIRECCION DEL APODERADO **AV. EL TROMPILLO N° 1077 COUDAD DE SANTA CRUZ DE LA SIERRA**

CLASE INTERNACIONAL **12**

**PRODUCTOS**  
Vehículos; aparatos de locomoción terrestre, aérea o acuática.

NUMERO DE PUBLICACION **156239**

NOMBRE DE LA MARCA **EAR FORCE**

TIPO DE MARCA **Marca Producto** TIPO DE SIGNO **Denominación**

NUMERO DE SOLICITUD **6878 - 2011** FECHA DE SOLICITUD **15/12/2011**

NOMBRE DEL TITULAR **VOYETRA TURTLE BEACH, INC.**

DIRECCION DEL TITULAR **Suite 162 150 Clearbrook Road, Elmsford, NY 10523, United States**

PAIS DEL TITULAR **US** Estados Unidos de América

NOMBRE DEL APODERADO **JORGE SORUCO VILLANUEVA**

DIRECCION DEL APODERADO **Av. Mariscal Santa Cruz, Edif. Cámara de Comercio 10th floor Suite 1012 La Paz - Bolivia**

CLASE INTERNACIONAL **9**

**PRODUCTOS**  
Auriculares y dispositivos electrónicos y equipos utilizados con auriculares, es decir, adaptadores USB, tarjetas de sonido, micrófonos, amplificadores, controles de volumen, auriculares, audífonos y auriculares

NUMERO DE PUBLICACION **156240**

NOMBRE DE LA MARCA **TURTLE BEACH**

TIPO DE MARCA **Marca Producto** TIPO DE SIGNO **Denominación**

NUMERO DE SOLICITUD **6880 - 2011** FECHA DE SOLICITUD **15/12/2011**

NOMBRE DEL TITULAR **VOYETRA TURTLE BEACH, INC.**

DIRECCION DEL TITULAR **Suite 162 150 Clearbrook Road, Elmsford, NY 10523, United States**

PAIS DEL TITULAR **US** Estados Unidos de América

NOMBRE DEL APODERADO **JORGE SORUCO VILLANUEVA**

DIRECCION DEL APODERADO **Av. Mariscal Santa Cruz, Edif. Cámara de Comercio 10th floor Suite 1012 La Paz - Bolivia**

CLASE INTERNACIONAL **9**

**PRODUCTOS**

reproductores de música digital y grabadoras, controladores de equipos de reproducción, notación musical para producción, grabación y generación de música; Transmisores de audio, mandos a distancia para reproductor de CD, de DVD y de ordenadores, periféricos de ordenador para conexión de ordenadores personales de consumidores a los productos electrónicos de entretenimiento en el hogar; software para el control de la reproducción, notación musical para producción, grabación y generación de música, programas de computadora de anotación de voz, altavoces, grabadoras de CD y reproductores de MP3, CD, DVD y grabadoras de ordenador, samplers y composición de interfaces para equipos, muestras de sonido pregrabado en CD, DVD y memorias de las computadoras en el campo de la música, software de enseñanza de la música, controladores domésticos de sistemas de entretenimiento, tarjetas de sonido para ordenadores y videojuegos, los reproductores de juegos de ordenador y software, dispositivo de reproducción de audio digital en la naturaleza de un reproductor de música digital de la red para la conexión al equipo estéreo y conectarse a un ordenador personal para transferir datos de audio desde el ordenador personal al dispositivo de descodificación para producir una salida acústica a través del equipo estéreo del hogar, programas de ordenador para el control de la configuración de las tarjetas de sonido para PC; sintetizadores de música, interfaces de música por ordenador; auriculares, audífonos y auriculares

NUMERO DE PUBLICACION **156241**

NOMBRE DE LA MARCA **MOTIVA**

TIPO DE MARCA **Marca Servicio** TIPO DE SIGNO **Denominación**

NUMERO DE SOLICITUD **6965 - 2011** FECHA DE SOLICITUD **20/12/2011**

NOMBRE DEL TITULAR **DDB WORLDWIDE COLOMBIA S.A.**

DIRECCION DEL TITULAR **Diagonal 97 No. 17 - 60, Piso 10, Bogotá, Colombia**

PAIS DEL TITULAR **CO** Colombia

NOMBRE DEL APODERADO **Alejandra Bernal**

DIRECCION DEL APODERADO **Calle Federico Zuazo No. 1598, Edificio Park Inn, Piso 11, La Paz, Bolivia**

CLASE INTERNACIONAL **44**

**PRODUCTOS**

Servicios médicos; servicios veterinarios; cuidado de higiene y de belleza para personas o animales; servicios de agricultura, horticultura y silvicultura.

NUMERO DE PUBLICACION **156242**

NOMBRE DE LA MARCA **VIGILA**

TIPO DE MARCA **Marca Servicio** TIPO DE SIGNO **Denominación**  
 NUMERO DE SOLICITUD **6966 - 2011** FECHA DE SOLICITUD **20/12/2011**

NOMBRE DEL TITULAR **DDB WORLDWIDE COLOMBIA S.A.**  
 DIRECCION DEL TITULAR **Diagonal 97 No. 17-60, Piso 10, Bogotá, Colombia**  
 PAIS DEL TITULAR **CO Colombia**

NOMBRE DEL APODERADO **Alejandra Bernal**  
 DIRECCION DEL APODERADO **Calle Federico Zuazo No. 1598, Edificio Park Inn, Piso 11, La Paz, Bolivia**

CLASE INTERNACIONAL **36**

**PRODUCTOS**  
 Seguros; negocios financieros; negocios monetarios; negocios inmobiliarios.

NUMERO DE PUBLICACION **156243**

NOMBRE DE LA MARCA **CONQUISTA**

TIPO DE MARCA **Marca Servicio** TIPO DE SIGNO **Denominación**  
 NUMERO DE SOLICITUD **6967 - 2011** FECHA DE SOLICITUD **20/12/2011**

NOMBRE DEL TITULAR **DDB WORLDWIDE COLOMBIA S.A.**  
 DIRECCION DEL TITULAR **Diagonal 97 No. 17-60, Piso 10, Bogotá, Colombia**  
 PAIS DEL TITULAR **CO Colombia**

NOMBRE DEL APODERADO **Alejandra Bernal**  
 DIRECCION DEL APODERADO **Calle Federico Zuazo No. 1598, Edificio Park Inn, Piso 11, La Paz, Bolivia**

CLASE INTERNACIONAL **36**

**PRODUCTOS**  
 Seguros; negocios financieros; negocios monetarios; negocios inmobiliarios.

NUMERO DE PUBLICACION **156244**

NOMBRE DE LA MARCA **NAITE**

TIPO DE MARCA **Marca Producto** TIPO DE SIGNO **Denominación**  
 NUMERO DE SOLICITUD **33 - 2012** FECHA DE SOLICITUD **04/01/2012**

NOMBRE DEL TITULAR **IMPORTADORA Y EXPORTADORA SOUTH AMERICA NAITE LTDA**  
 DIRECCION DEL TITULAR **Manzana 2, Galpón 5, Recinto Amurallado, Zona Franca, Iquique, Chile**  
 PAIS DEL TITULAR **CL Chile**

NOMBRE DEL APODERADO **JORGE SORUCO VILLANUEVA**  
 DIRECCION DEL APODERADO **Av. Mariscal Santa Cruz, Edif. Cámara de Comercio 10th floor Suite 1012 La Paz - Bolivia**

CLASE INTERNACIONAL **25**

**PRODUCTOS**  
 medias, soquetes, calcetines, ropa interior, vestuario en general, calzado y sombrerería.

NUMERO DE PUBLICACION **156245**

NOMBRE DE LA MARCA **NEW SERIES**

TIPO DE MARCA **Marca Producto** TIPO DE SIGNO **Denominación**

NUMERO DE SOLICITUD **315 - 2012** FECHA DE SOLICITUD **20/01/2012**

NOMBRE DEL TITULAR **CHANDAN ASHOK LAKHIANI**

DIRECCION DEL TITULAR **Manzana 14, Galpón 25, ZOFRI, Iquique, Chile**

PAIS DEL TITULAR **CL Chile**

NOMBRE DEL APODERADO **DRA. MARTHA LANDIVAR GANTIER**

DIRECCION DEL APODERADO **Av. Arce 2618, Edif. Columbia, Piso 8 Of. 802**

CLASE INTERNACIONAL **34**

**PRODUCTOS**

Tabaco; artículos para fumadores; cerillas.

NUMERO DE PUBLICACION **156246**

NOMBRE DE LA MARCA **GLORY**

TIPO DE MARCA **Marca Producto** TIPO DE SIGNO **Denominación**

NUMERO DE SOLICITUD **481 - 2012** FECHA DE SOLICITUD **02/02/2012**

NOMBRE DEL TITULAR **MEDI plus TEC Medizinisch-technische Handelsgesellschaft mbH**

DIRECCION DEL TITULAR **Baerler Strasse 100 D-47441 Moers, Alemania**

PAIS DEL TITULAR **DE Alemania**

NOMBRE DEL APODERADO **Dr. José Luis Mejía M.**

DIRECCION DEL APODERADO **Edificio Victor, c/Fernando Guachalla 342, 6 Piso, Of. 601**

NUMERO DE PRIORIDAD **30 2011 043 284.8** PAIS **DE**

FECHA DE PRIORIDAD **05/08/2011** **Alemania**

CLASE INTERNACIONAL **34**

**PRODUCTOS**

ARTICULOS DE TABACO (ARTICULOS DE LUJO), EN PARTICULAR CIGARRILLOS Y CIGARRILLOS CON FILTRO EN LA PUNTA; ARTICULOS PARA FUMADORES; FÓSFOROS.

NUMERO DE PUBLICACION **156247**

NOMBRE DE LA MARCA **TITAN MINING SERVICES**

TIPO DE MARCA **Marca Servicio** TIPO DE SIGNO **Denominación**

NUMERO DE SOLICITUD **598 - 2012** FECHA DE SOLICITUD **10/02/2012**

NOMBRE DEL TITULAR **TITAN INTERNATIONAL, INC.**

DIRECCION DEL TITULAR **2701 Spruce Street, Quincy, IL 62301, Estados Unidos de América**

PAIS DEL TITULAR **US Estados Unidos de América**

NOMBRE DEL APODERADO **Alejandra Bernal Mercado**

DIRECCION DEL APODERADO **Calle Federico Zuazo No. 1598, Edificio Park Inn, Piso 11, La Paz, Bolivia**

NUMERO DE PRIORIDAD **85/394.723** PAIS **US**

FECHA DE PRIORIDAD **10/08/2011** **Estados Unidos de América**

CLASE INTERNACIONAL **37**

**PRODUCTOS**

Servicios de provisión de llantas, ruedas, ensamblaje, tren de aterrizaje y huella; servicios de ingeniería para proveer llantas, ruedas, ensamblaje, tren de aterrizaje y diseño de huella; servicios de mantención y reparación proveyendo llantas, ruedas, ensamblaje, tren de aterrizaje y huella.

NUMERO DE PUBLICACION **156248**

NOMBRE DE LA MARCA **CONSTRUKOR IMPERMEABLE**

TIPO DE MARCA **Marca Producto** TIPO DE SIGNO **Denominación**

NUMERO DE SOLICITUD **696 - 2012** FECHA DE SOLICITUD **17/02/2012**

NOMBRE DEL TITULAR **PAREXKLAUKOL S.A.**

DIRECCION DEL TITULAR **Doctor Ignacio Arieta 3817, San Justo, Provincia de Buenos Aires – República Argentina**

PAIS DEL TITULAR **AR** Argentina

NOMBRE DEL APODERADO **DRA. MARTHA LANDIVAR GANTIER**

DIRECCION DEL APODERADO **Av. Arce 2618, Edif. Columbia, Piso 8 Of. 802**

CLASE INTERNACIONAL **1**

**PRODUCTOS**

Productos químicos destinados a la industria, ciencia, fotografía, así como a la agricultura, horticultura y silvicultura; resinas artificiales en estado bruto, materias plásticas en estado bruto; abono para las tierras; composiciones extintoras; preparaciones para el temple y soldadura de metales; productos químicos destinados a conservar los alimentos; materias curtientes; adhesivos (pegamentos) destinados a la industria.

NUMERO DE PUBLICACION **156249**

NOMBRE DE LA MARCA **BSK**

TIPO DE MARCA **Marca Producto** TIPO DE SIGNO **Denominación**

NUMERO DE SOLICITUD **756 - 2012** FECHA DE SOLICITUD **24/02/2012**

NOMBRE DEL TITULAR **INDUSTRIA DE DISEÑO TEXTIL, S.A. (INDITEX S.A.)**

DIRECCION DEL TITULAR **Avenida de la Diputación, Edificio Inditex 15142 Arteixo, A Coruña, España**

PAIS DEL TITULAR **ES** España

NOMBRE DEL APODERADO **DRA. MARTHA LANDIVAR GANTIER**

DIRECCION DEL APODERADO **Av. Arce 2618, Edif. Columbia, Piso 8 Of. 802**

CLASE INTERNACIONAL **3**

**PRODUCTOS**

Preparaciones para blanquear y otras sustancias para lavar la ropa; preparaciones para limpiar, pulir, desengrasar y raspar; jabones; productos de perfumería, aceites esenciales, cosméticos, lociones capilares; dentífricos; betunes, cremas y pez para el calzado; cera de sastre; cera de zapatero; cera para el cuero; cera depilatoria; cera de lavandería; cera para parquet; champús; neceseres de cosmética; productos depilatorios; desmaquilladores; desodorantes para uso personal (perfumería); lápiz de labios; lápices para uso cosmético; lacas para el cabello y las uñas; productos para quitar las lacas; toallitas impregnadas de lociones cosméticas; paños de limpieza impregnados con detergente; lociones para después del afeitado; lociones para uso cosmético; maquillaje (productos de-); pomadas para uso cosmético; quitamanchas; productos para perfumar la ropa; productos para el cuidado de las uñas; decolorantes para uso cosmético; extractos de flores (perfumería); incienso; maderas aromáticas; motivos decorativos para uso cosmético; pestañas y uñas postizas; piedra pómez; potpurris aromáticos; preparaciones cosméticas adelgazantes; preparaciones cosméticas para el baño; preparaciones para ondular el cabello; detergentes de lavandería; productos de tocador; productos para la higiene bucal que no sean para uso médico; sales para el baño que no sean para uso médico; aceites de tocador; productos de protección solar; agua de colonia; jabones desodorantes; talco para tocador; adhesivos (pegamentos) para uso cosmético; grasas para uso cosmético; abrasivos; productos de afeitar; productos químicos para avivar los colores para uso domestico (lavado de ropa); bastoncillos de algodón para uso cosmético; mascarillas de belleza; cera para bigotes; productos para el blanqueo; colorantes para el cabello; cosméticos para las cejas; tiza para limpiar; champús para animales de compañía; cosméticos para animales; cremas cosméticas; jabones desinfectantes; pastillas de jabón; jabones contra la transpiración de los pies; detergentes (detersivos) que no sean los utilizados durante las operaciones de fabricación y los de uso médico; engrudo (almidón); leches limpiadoras de tocador; lejía; productos de limpieza en seco; aguas perfumadas; perfumes; cosmética para pestañas; productos cosméticos para el cuidado de la piel; polvos de maquillaje; adhesivos para fijar los postizos; suavizante para la ropa; tintes cosméticos; productos para quitar los tintes; aguas de tocador.

NUMERO DE PUBLICACION	<b>156250</b>		
NOMBRE DE LA MARCA	<b>BSK</b>		
TIPO DE MARCA	<b>Marca Producto</b>	TIPO DE SIGNO	<b>Denominación</b>
NUMERO DE SOLICITUD	<b>757 - 2012</b>	FECHA DE SOLICITUD	<b>24/02/2012</b>
NOMBRE DEL TITULAR	<b>INDUSTRIA DE DISEÑO TEXTIL, S.A. (INDITEX S.A.)</b>		
DIRECCION DEL TITULAR	<b>Avenida de la Diputación, Edificio Inditex 15142 Arteixo, A Coruña, España</b>		
PAIS DEL TITULAR	<b>ES España</b>		
NOMBRE DEL APODERADO	<b>DRA. MARTHA LANDIVAR GANTIER</b>		
DIRECCION DEL APODERADO	<b>Av. Arce 2618, Edif. Columbia, Piso 8 Of. 802</b>		
CLASE INTERNACIONAL	<b>18</b>		

**PRODUCTOS**

Cuero y cuero de imitación, productos de estas materias no comprendidos en otras clases; pieles de animales; baúles y maletas; paraguas, sombrillas y bastones; fustas y artículos de guarnicionería; bolsas de montañismo, de campamento y de playa; armazones de bolsos; armazones de paraguas o sombrillas (parasoles); bastones de alpinistas; bolsas de deporte; bolsas de red para la compra; bolsas de viaje; bolsas de cuero para embalar; bolsos; estuches de viaje y para llaves (marroquinería); maletines para documentos; monederos que no sean de metales preciosos; cajas de cuero para sombreros; mochilas portabebés de cuero; bolsas de ruedas para la compra; botes y cajas de cuero o de cartón cuero; cajas de fibra vulcanizada; tarjeteros (cartera); carteras de bolsillo; carteras (bolsos de mano); carteras escolares; estuches para artículos de tocador; collares para animales; correas de perros; cordones de cuero; fundas de paraguas; fundas de sillas de montar para caballos; macutos; mochilas; riendas de caballos; hilos de cuero; empuñaduras (asas) de maletas; empuñaduras (puños) de bastones y de paraguas; látigos; mantas de caballos; revestimientos de muebles en cuero; ropa para animales; almohadillas de montar (equitación); anillos para paraguas; anteojeras (arreos); arneses para animales; arreos; guarniciones de arreos; bastones-asientos; bandoleras (correas) de cuero; bolsas de cuero vacías para herramientas; bozales; bridas (arneses); cabestros o ronzales; cartón-cuero; cinchas de cuero; cofres (baúles) de viaje; bolsas para la compra; correaje; correas de arnés; correas de cuero (guarnicionaría); correa de patines; guarniciones de cuero para muebles; tiras de cuero; cueros gruesos; pieles curtidas; disciplinas (látigos); cobertores de piel; estriberas; piezas de caucho para estribos; frenos (arreos); guías (riendas); maletines; molesquín o moleskin (imitación de cuero); peletería (pieles de animales); pieles agamuzadas que no sean para la limpieza; morrales (bolsas) para pienso; fundas de cuero para resortes; rodilleras para caballos; sillas de montar para caballos; sujeciones de sillas de montar (cinchas); tiros (arreos); válvulas de cuero.



NUMERO DE PUBLICACION **156251**

NOMBRE DE LA MARCA **BSK**

TIPO DE MARCA **Marca Producto** TIPO DE SIGNO **Denominación**

NUMERO DE SOLICITUD **758 - 2012** FECHA DE SOLICITUD **24/02/2012**

NOMBRE DEL TITULAR **INDUSTRIA DE DISEÑO TEXTIL, S.A. (INDITEX S.A.)**  
 DIRECCION DEL TITULAR **Avenida de la Diputación, Edificio Inditex 15142 Arteixo, A Coruña, España**  
 PAIS DEL TITULAR **ES España**

NOMBRE DEL APODERADO **DRA. MARTHA LANDIVAR GANTIER**  
 DIRECCION DEL APODERADO **Av. Arce 2618, Edif. Columbia, Piso 8 Of. 802**

CLASE INTERNACIONAL **25**

**PRODUCTOS**

Prendas de vestir, calzado, artículos de sombrerería; ropa para automovilistas y ciclistas; baberos que no sean de papel; bandas para la cabeza(vestimenta); albornoces; trajes de baño (bañadores); gorros y sandalias de baño; boas (para llevar alrededor del cuello); pañales-braga (de materias textiles); bufandas; calzados de deporte y de playa; capuchas (para vestir); chales; cinturones (vestimenta); cinturones-monedero (ropa); trajes de esquí acuático; corbatas; corsés (fajas); echarpes; estolas (pieles); fulares; gorros; gorras; guantes (vestimenta); impermeables; fajas (ropa interior); lencería; mantillas; medias; calcetines; pañuelos para el cuello; pañales de materias textiles; pieles (para vestir); pijamas; suelas ( calzado ); tacones; velos (para vestir); tirantes; ajuares de bebé (prendas de vestir); esclavinas (para vestir); camisetas de deporte; mitones; orejeras (vestimenta); plantillas; puños (prendas de vestir); sobaqueras; ropa de playa; batas; bolsillos de prendas de vestir; ligas para calcetines; ligueros; enaguas; pantis (medias completas o leotardos); delantales (para vestir); trajes de disfraces; uniformes; viseras (sombrerería); zuecos; cofias; abrigos; alpargatas; antideslizantes para el calzado; albornoces de baño; zapatillas de baño; birretes (bonetes); blusas; body (ropa interior); boinas; bolsas para calentar los pies que no sean eléctricas; borceguíes; botas; cañas de botas; tacos de botas de fútbol; botines; herrajes para calzado; punteras para calzado; contrafuertes para calzado; calzoncillos; camisas; canesúes de camisas; pecheras de camisas; camisetas; camisetas de manga corta; camisolas; chalecos; chaquetas; chaquetas de pescador; chaquetones; combinaciones (ropa interior); ropa de confección; cuellos postizos y cuellos; ropa de cuero; ropa de cuero de imitación; gorros de ducha; escaarpines; faldas; pantalones; forros confeccionados (partes de vestidos); gabanes (abrigos) (para vestir); gabardinas (para vestir); zapatillas de gimnasia; jerséis (para vestir); pulóveres; suéteres; libreas; manguitos (para vestir); palas (empeines) de calzado; pañuelos de bolsillo (ropa); parkas; pelerinas; pellizas; polainas; calzas; prendas de punto; ropa de gimnasia; ropa exterior; ropa interior; sandalias; saris; slíps; sombreros; tocas (para vestir); togas; trabillas; trajes; turbantes; vestidos (trajes); zapatillas (pantufas); zapatos; calzado de deporte.

NUMERO DE PUBLICACION **156252**

NOMBRE DE LA MARCA **BSK**

TIPO DE MARCA **Marca Producto** TIPO DE SIGNO **Denominación**

NUMERO DE SOLICITUD **759 - 2012** FECHA DE SOLICITUD **24/02/2012**

NOMBRE DEL TITULAR **INDUSTRIA DE DISEÑO TEXTIL, S.A. (INDITEX S.A.)**  
 DIRECCION DEL TITULAR **Avenida de la Diputación, Edificio Inditex 15142 Arteixo, A Coruña, España**  
 PAIS DEL TITULAR **ES España**

NOMBRE DEL APODERADO **DRA. MARTHA LANDIVAR GANTIER**  
 DIRECCION DEL APODERADO **Av. Arce 2618, Edif. Columbia, Piso 8 Of. 802**

CLASE INTERNACIONAL **14**

**PRODUCTOS**

Metales preciosos y sus aleaciones, así como productos de estas materias o chapados no comprendidos en otras clases; artículos de joyería, bisutería, piedras preciosas; artículos de relojería e instrumentos cronométricos; alfileres de adorno; alfileres de corbatas; obras de arte de metales preciosos; llaveros de fantasía; medallas; monedas; insignias de metales preciosos; adornos para calzado y sombreros de metales preciosos; gemelos; cadenas de relojes; cajas de relojes; hilados de metales preciosos (joyería); estuches para joyas; adornos (joyería); adornos de ámbar amarillo; alfileres y amuletos (joyería); anillos (joyería); ornamentos (adornos) de azabache; brazaletes (joyería); broches (joyería); cadenas (joyería); cajas de metales preciosos; collares (joyería); sujeta corbatas; cristales de relojes; cronógrafos (relojes de pulsera); despertadores; diamantes; dijes (colgantes); estrás; estuches para relojes; adornos de marfil (joyería); medallones (joyería); pendientes; perlas (joyería); pulseras de relojes; relojes.

NUMERO DE PUBLICACION **156253**

NOMBRE DE LA MARCA **" TRUCCO "**

TIPO DE MARCA **Marca Producto** TIPO DE SIGNO **Denominación**

NUMERO DE SOLICITUD **773 - 2012** FECHA DE SOLICITUD **24/02/2012**

NOMBRE DEL TITULAR **CONVERSE TRADING LIMITED**  
 DIRECCION DEL TITULAR **1 KNIGHTRIDER COURT, LONDRES, EC4V 5JU, INGLATERRA**  
 PAIS DEL TITULAR **GB** Reino Unido, Gran Bretaña, Inglaterra

NOMBRE DEL APODERADO **DOCTOR MARIO SALINAS ZALLES**  
 DIRECCION DEL APODERADO **FEDERICO ZUAZO 1598, EDIF. PARK INN, PISO 6, OF. 65, LA PAZ, BOLIVIA**

CLASE INTERNACIONAL **25**

**PRODUCTOS**  
 VESTIDOS, CALZADOS, SOMBRERERIA.

NUMERO DE PUBLICACION **156254**

NOMBRE DE LA MARCA **DURAFLEX**

TIPO DE MARCA **Marca Producto** TIPO DE SIGNO **Denominación**

NUMERO DE SOLICITUD **1111 - 2012** FECHA DE SOLICITUD **08/03/2012**

NOMBRE DEL TITULAR **MSD CONSUMER CARE, INC.**  
 DIRECCION DEL TITULAR **3030 JACKSON AVENUE, MEMPHIS, TENNESSEE 38151,**  
 PAIS DEL TITULAR **US** Estados Unidos de América

NOMBRE DEL APODERADO **DR. RAMIRO MORENO BALDIVIESO**  
 DIRECCION DEL APODERADO **CALLE CAPITAN RAVELO N° 2366 - ESTUDIO DE ABOGADOS MORENO-BALDIVIESO**

CLASE INTERNACIONAL **3**

**PRODUCTOS**  
 PREPARACIONES PARA EL CUIDADO DE LA PIEL Y PROTECTORES SOLARES NO MEDICADOS.

NUMERO DE PUBLICACION **156255**

NOMBRE DE LA MARCA **UNIVERSIDAD DE LA CALIDAD**

TIPO DE MARCA **Lema Comercial** TIPO DE SIGNO **Denominación**

NUMERO DE SOLICITUD **1115 - 2012** FECHA DE SOLICITUD **08/03/2012**

NOMBRE DEL TITULAR **INSTITUTO BOLIVIANO DE NORMALIZACION Y CALIDAD IBNORCA**  
 DIRECCION DEL TITULAR **CALLE 7 DE OBRAJES N° 545 CASI ESQ. AV. 14 DE SEPTIEMBRE**  
 PAIS DEL TITULAR **BO** Bolivia

NOMBRE DEL APODERADO **ROSSIO EVANGELINA ROJAS SANDOVAL**  
 DIRECCION DEL APODERADO **CALLE 21 N° 8350 PISO 9 OFICINA 4 ZONA CALACOTO**

CLASE INTERNACIONAL **0**

**PRODUCTOS**

NUMERO DE PUBLICACION

**156256**

NOMBRE DE LA MARCA

**“LANCO”**

TIPO DE MARCA

**Marca Producto**

TIPO DE SIGNO

**Denominación**

NUMERO DE SOLICITUD

**1126 - 2012**

FECHA DE SOLICITUD

**08/03/2012**

NOMBRE DEL TITULAR

**LANCO MANUFACTURING COMPANY**

DIRECCION DEL TITULAR

**Urb. Aponte #5, San Lorenzo, Puerto Rico 00754, Puerto Rico.**

PAIS DEL TITULAR

**PR** Puerto Rico

NOMBRE DEL APODERADO

**Roberto Roque Ch.**

DIRECCION DEL APODERADO

**Edificio Cámara Nacional de Comercio, Piso 13, Of. 1304.**

CLASE INTERNACIONAL

**2**

**PRODUCTOS**

Pinturas, barnices, lacas; productos antioxidantes y productos para conservar la madera; materias tintóreas; mordientes; resinas naturales en bruto; metales en hojas y en polvo para pintores, decoradores, impresores y artistas, sellantes, adhesivos y revestimientos, en la clase 2 de la Clasificación Internacional.

NUMERO DE PUBLICACION

**156257**

NOMBRE DE LA MARCA

**LOCKTON GLOBAL**

TIPO DE MARCA

**Marca Servicio**

TIPO DE SIGNO

**Denominación**

NUMERO DE SOLICITUD

**1147 - 2012**

FECHA DE SOLICITUD

**09/03/2012**

NOMBRE DEL TITULAR

**LOCKTON. Inc.**

DIRECCION DEL TITULAR

**444 West 47th Street, Suite 900, Kansas City, Missouri 64112, USA**

PAIS DEL TITULAR

**US** Estados Unidos de América

NOMBRE DEL APODERADO

**JORGE SORUCO VILLANUEVA**

DIRECCION DEL APODERADO

**Av. Mariscal Santa Cruz, Edif. Cámara de Comercio 10th floor Suite 1012 La Paz - Bolivia**

CLASE INTERNACIONAL

**36**

**PRODUCTOS**

Gestión de riesgos financieros, agencias de seguros, servicios de corretaje de seguros, información y consultoría de seguros

NUMERO DE PUBLICACION

**156258**

NOMBRE DE LA MARCA

**WET 'N CLEAR**

TIPO DE MARCA

**Marca Producto**

TIPO DE SIGNO

**Denominación**

NUMERO DE SOLICITUD

**1214 - 2012**

FECHA DE SOLICITUD

**13/03/2012**

NOMBRE DEL TITULAR

**MSD CONSUMER CARE, INC.**

DIRECCION DEL TITULAR

**3030 JACKSON AVENUE, MEMPHIS, TENNESSEE 38151,**

PAIS DEL TITULAR

**US** Estados Unidos de América

NOMBRE DEL APODERADO

**DR. RAMIRO MORENO BALDIVIESO**

DIRECCION DEL APODERADO

**CALLE CAPITAN RAVELO N° 2366 - ESTUDIO DE ABOGADOS MORENO-BALDIVIESO**

CLASE INTERNACIONAL

**3**

**PRODUCTOS**

PREPARACIONES PARA EL CUIDADO DE LA PIEL Y PROTECTORES SOLARES NO MEDICADOS.

NUMERO DE PUBLICACION **156259**

NOMBRE DE LA MARCA **TODAS LAS ÁREAS QUE LOS DENTISTAS MÁS REVISAN**

TIPO DE MARCA **Marca Producto** TIPO DE SIGNO **Denominación**  
 NUMERO DE SOLICITUD **1266 - 2012** FECHA DE SOLICITUD **16/03/2012**

NOMBRE DEL TITULAR **THE PROCTER & GAMBLE COMPANY**  
 DIRECCION DEL TITULAR **One Procter & Gamble Plaza, Cincinnati, Ohio 45202, Estados Unidos de América**  
 PAIS DEL TITULAR **US** Estados Unidos de América

NOMBRE DEL APODERADO **Fernando Rojas**  
 DIRECCION DEL APODERADO **Calle Federico Zuazo No. 1598, Edificio Park Inn, Piso 11, La Paz, Bolivia**

CLASE INTERNACIONAL **3**

**PRODUCTOS**  
 Dentífricos.

NUMERO DE PUBLICACION **156260**

NOMBRE DE LA MARCA **PERT NUTRI + MIEL**

TIPO DE MARCA **Marca Producto** TIPO DE SIGNO **Denominación**  
 NUMERO DE SOLICITUD **1268 - 2012** FECHA DE SOLICITUD **16/03/2012**

NOMBRE DEL TITULAR **THE PROCTER & GAMBLE COMPANY**  
 DIRECCION DEL TITULAR **One Procter & Gamble Plaza, Cincinnati, Ohio 45202, Estados Unidos de América**  
 PAIS DEL TITULAR **US** Estados Unidos de América

NOMBRE DEL APODERADO **Fernando Rojas**  
 DIRECCION DEL APODERADO **Calle Federico Zuazo No. 1598, Edificio Park Inn, Piso 11, La Paz, Bolivia**

CLASE INTERNACIONAL **3**

**PRODUCTOS**  
 Jabones, perfumería, aceites esenciales, preparaciones para el cuidado del cuerpo y belleza, lociones para el cabello, shampoos para el cabello y acondicionadores y productos para estilizar el cabello, dentífricos.

NUMERO DE PUBLICACION **156261**

NOMBRE DE LA MARCA **“PARAMOUNT CHANNEL”**

TIPO DE MARCA **Marca Servicio** TIPO DE SIGNO **Denominación**  
 NUMERO DE SOLICITUD **1306 - 2012** FECHA DE SOLICITUD **20/03/2012**

NOMBRE DEL TITULAR **PARAMOUNT PICTURES CORPORATION**  
 DIRECCION DEL TITULAR **5555 Melrose Avenue Los Angeles, California 90038-3197, Estados Unidos de Norteamérica**  
 PAIS DEL TITULAR **US** Estados Unidos de América

NOMBRE DEL APODERADO **Roberto Roque Ch.**  
 DIRECCION DEL APODERADO **Edificio Cámara Nacional de Comercio, Piso 13, Of. 1304.**

CLASE INTERNACIONAL **41**

**PRODUCTOS**  
 Educación; formación; servicios de entretenimiento; actividades deportivas y culturales, todo tipo de servicios de entretenimiento (especialmente relacionados con películas y televisión), en la clase 41 de la Clasificación Internacional.

NUMERO DE PUBLICACION

156262

NOMBRE DE LA MARCA

**FOREVER 21**

TIPO DE MARCA

**Marca Servicio**

TIPO DE SIGNO

**Denominación**

NUMERO DE SOLICITUD

**1347 - 2012**

FECHA DE SOLICITUD **21/03/2012**

NOMBRE DEL TITULAR

**JAVIER ARTURO NOVOA LARRAGAN**

DIRECCION DEL TITULAR

**Calle Chincha Alta Mz. F. Lote 8, Parque Industrial San Pedrito II, Surco, Lima, Perú**

PAIS DEL TITULAR

**PE Peru**

NOMBRE DEL APODERADO

**DRA. MARTHA LANDIVAR GANTIER**

DIRECCION DEL APODERADO

**Av. Arce 2618, Edif. Columbia, Piso 8 Of. 802**

CLASE INTERNACIONAL

**35**

**PRODUCTOS**

Servicios de agrupamiento de venta al público en general y al por mayor de prendas de vestir, zapatería, sombrerería, bolsos, mochilas y carteras.

NUMERO DE PUBLICACION

156263

NOMBRE DE LA MARCA

**FOREVER 21**

TIPO DE MARCA

**Marca Producto**

TIPO DE SIGNO

**Denominación**

NUMERO DE SOLICITUD

**1349 - 2012**

FECHA DE SOLICITUD **21/03/2012**

NOMBRE DEL TITULAR

**JAVIER ARTURO NOVOA LARRAGAN**

DIRECCION DEL TITULAR

**Calle Chincha Alta Mz. F. Lote 8, Parque Industrial San Pedrito II, Surco, Lima, Perú**

PAIS DEL TITULAR

**PE Peru**

NOMBRE DEL APODERADO

**DRA. MARTHA LANDIVAR GANTIER**

DIRECCION DEL APODERADO

**Av. Arce 2618, Edif. Columbia, Piso 8 Of. 802**

CLASE INTERNACIONAL

**25**

**PRODUCTOS**

Prendas de vestir, calzado, artículos de sombrerería.

NUMERO DE PUBLICACION	<b>156264</b>		
NOMBRE DE LA MARCA	<b>XDYE</b>		
TIPO DE MARCA	<b>Marca Producto</b>	TIPO DE SIGNO	<b>Denominación</b>
NUMERO DE SOLICITUD	<b>1442 - 2012</b>	FECHA DE SOLICITUD	<b>27/03/2012</b>
NOMBRE DEL TITULAR	<b>Industria de Diseño Textil, S.A. (Inditex S.A.)</b>		
DIRECCION DEL TITULAR	<b>Avda. de la Diputación, Edificio Inditex 15142 ARTEIXO, A CORUÑA (ESPAÑA)</b>		
PAIS DEL TITULAR	<b>ES España</b>		
NOMBRE DEL APODERADO	<b>Dra. Martha Landivar G.</b>		
DIRECCION DEL APODERADO	<b>Av. Arce Nº 2618, Edif. Columbia Piso 8, Of. 802</b>		
CLASE INTERNACIONAL	<b>18</b>		

**PRODUCTOS**

Cuero y cuero de imitación, productos de estas materias no comprendidos en otras clases; pieles de animales; baúles y maletas; paraguas, sombrillas y bastones; fustas y artículos de guarnicionería; bolsas de montañismo, de campamento y de playa; armazones de bolsos; armazones de paraguas o sombrillas (parasoles); bastones de alpinistas; bolsas de deporte; bolsas de red para la compra; bolsas de viaje; bolsas de cuero para embalar; bolsos; estuches de viaje y para llaves (marroquinería); maletines para documentos; monederos que no sean de metales preciosos; cajas de cuero para sombreros; mochilas portabebés de cuero; bolsas de ruedas para la compra; botes y cajas de cuero o de cartón cuero; cajas de fibra vulcanizada; tarjeteros (cartera); carteras de bolsillo; carteras (bolsos de mano); carteras escolares; estuches para artículos de tocador; collares para animales; correas de perros; cordones de cuero; fundas de paraguas; fundas de sillas de montar para caballos; macutos; mochilas; riendas de caballos; hilos de cuero; empuñaduras (asas) de maletas; empuñaduras (puños) de bastones y de paraguas; látigos; mantas de caballos; revestimientos de muebles en cuero; ropa para animales; anillos para paraguas; anteojeras (arreos); arneses para animales; arreos; guarniciones de arreos; bastones-asientos; bandoleras (correas) de cuero; bolsas de cuero vacías para herramientas; bozales; bridas (arneses); cabestros o ronzales; cartón-cuero; cinchas de cuero; cofres (baúles) de viaje; bolsas para la compra; correaje; correas de arnés; correas de cuero (guarnicionaría); correa de patines; guarniciones de cuero para muebles; tiras de cuero; cueros gruesos; pieles curtidas; disciplinas (látigos); cobertores de piel; estribos; piezas de caucho para estribos; frenos (arreos); guías (riendas); maletines; molesquín o moleskin (imitación de cuero); peletería (pieles de animales); pieles agamuzadas que no sean para la limpieza; morrales (bolsas) para pienso; fundas de cuero para resortes; rodilleras para caballos; sillas de montar para caballos; sujeciones de sillas de montar (cinchas); tiros (arreos); válvulas de cuero.

NUMERO DE PUBLICACION

156265

NOMBRE DE LA MARCA

**XDYE**

TIPO DE MARCA

**Marca Producto**

TIPO DE SIGNO

**Denominación**

NUMERO DE SOLICITUD

**1443 - 2012**

FECHA DE SOLICITUD

**27/03/2012**

NOMBRE DEL TITULAR

**Industria de Diseño Textil, S.A. (Inditex S.A.)**

DIRECCION DEL TITULAR

**Avda. de la Diputación, Edificio Inditex 15142 ARTEIXO, A CORUÑA (ESPAÑA)**

PAIS DEL TITULAR

**ES** España

NOMBRE DEL APODERADO

**Dra. Martha Landivar G.**

DIRECCION DEL APODERADO

**Av. Arce Nº 2618, Edif. Columbia Piso 8, Of. 802**

CLASE INTERNACIONAL

**16**

**PRODUCTOS**

Papel, cartón y artículos de estas materias no comprendidos en otras clases; productos de imprenta; material de encuadernación; fotografías; artículos de papelería; adhesivos (pegamentos) de papelería o para uso doméstico; material para artistas; pinceles; máquinas de escribir y artículos de oficina (excepto muebles); material de instrucción o material didáctico (excepto aparatos); materias plásticas para embalar (no comprendidas en otras clases); caracteres de imprenta; clichés de imprenta; objetos de arte (grabados); cajas de cartón o papel; patronos para la confección de vestidos y para la costura; toallitas de papel para desmaquillar; estuches de plantillas de estarcir; etiquetas que no sean de tela; mantelerías de papel; servilletas de papel; pañuelos de bolsillo (de papel); plumieres; porta chequeras; escribanías portátiles; telas de entintado de máquinas para la reproducción de documentos; saquitos (sobres, bolsitas) para embalaje (de papel o materias plásticas); tiza para sastres (jaboncillo desastre); toallitas de tocador de papel; cajas sombrereras; tela y papel para calcar; tela para encuadernaciones; telas para la pintura (lienzos); toallas de papel; álbumes; almanaques; aparatos manuales para etiquetar; archivadores de documentos; instrumentos de escritura; calcomanías; calendarios; carteles; carpetas para documentos; catálogos; cromos; estuches de dibujo; diarios; periódicos; revistas (periódicos); libros; litografías; papel de embalaje; papel higiénico; pisapapeles; posavasos para cerveza; marca-páginas; sujeta libros; tinta; tinteros; baberos de papel; material de dibujo; dibujos; material escolar; pizarras para escribir; revistas de historietas; bandejas para colocar y contar las monedas; modelos de bordados; bolsas para la basura de papel o de materias plásticas; mapas geográficos; globos terrestres; mojasellos; materias plásticas para modelar; planos; plantillas (papelería); rótulos de papel o de cartón; tarjetas; letras y plumas de acero; acuarelas; distribuidores de cinta adhesiva; cintas y tiras adhesivas para la papelería o la casa; adhesivos (artículos de papelería); anillos (vitolas) de cigarros (puros); archivadores (artículos de oficina); arcilla para modelar; tablas aritméticas; papel para armarios (perfumado o no); maquetas de arquitectura; atlas; banderas de papel; billetes (tickets); blocs (papelería); bolígrafos; bolsitas para la cocción en microondas; borradores para pizarras; gomas de borrar; productos para borrar; embalajes y envolturas para botellas de cartón o papel; caballetes para la pintura; cancioneros; carbonillos; papel de cartas; carteleras (tablones de anuncios) de papel o cartón; cartillas; cartuchos de tinta; cera de modelar que no sea para uso dental; cera para sellar (lacrar); chinchetas (puntas); cintas y lazos de papel; cintas entintadas para impresoras de ordenador; cintas para máquinas de escribir; portapapeles de clip (artículos de oficina); cajas de papelería (artículos de oficina); compás de trazado; ganchos para papeles (sujetapapeles o clips); cortapapeles (artículos de oficina); cuadernos; cuadros (pinturas) enmarcados o no; dediles (artículos de oficina); material de encuadernación; telas engomadas para la papelería; tampones entintados; escuadras (reglas); escudos (sellos de papel); tarjetas de felicitaciones; papel de filtro; forros de libro (papelería); soportes para fotografías; gomas (elásticos) de oficina; grapadoras (papelería); grapas (sujeta papeles o clips); hojas (papelería); afilalápices (sacapuntas); portalápices; papel luminoso; paletas para pintores; papel de plata; papel parafinado; pasta de modelar; perforadores de oficina; brochas para pintores; rodillos de pintores de obras; tarjetas postales; publicaciones; rosarios; secantes; sobres (papelería); pegatinas.

NUMERO DE PUBLICACION

156266

NOMBRE DE LA MARCA

**XDYE**

TIPO DE MARCA

**Marca Producto**

TIPO DE SIGNO

**Denominación**

NUMERO DE SOLICITUD

**1444 - 2012**

FECHA DE SOLICITUD **27/03/2012**

NOMBRE DEL TITULAR

**Industria de Diseño Textil, S.A. (Inditex S.A.)**

DIRECCION DEL TITULAR

**Avda. de la Diputación, Edificio Inditex 15142 ARTEIXO, A CORUÑA (ESPAÑA)**

PAIS DEL TITULAR

**ES** España

NOMBRE DEL APODERADO

**Dra. Martha Landivar G.**

DIRECCION DEL APODERADO

**Av. Arce Nº 2618, Edif. Columbia Piso 8, Of. 802**

CLASE INTERNACIONAL

**14**

**PRODUCTOS**

Metales preciosos y sus aleaciones, así como productos de estas materias o chapados no comprendidos en otras clases; artículos de joyería, bisutería, piedras preciosas; artículos de relojería e instrumentos cronométricos; alfileres de adorno; alfileres de corbatas; obras de arte de metales preciosos; llaveros de fantasía; medallas; monedas; insignias de metales preciosos; adornos para calzado y sombreros de metales preciosos; gemelos; cadenas de relojes; cajas de relojes; hilados de metales preciosos (joyería); estuches para joyas; adornos (joyería); adornos de ámbar amarillo; alfileres y amuletos (joyería); anillos (joyería); ornamentos (adornos) de azabache; brazaletes (joyería); broches (joyería); cadenas (joyería); cajas de metales preciosos; collares (joyería); sujeta corbatas; cristales de relojes; cronógrafos (relojes de pulsera); despertadores; diamantes; dijes (colgantes); estrás; estuches para relojes; adornos de marfil (joyería); medallones (joyería); pendientes; perlas (joyería); pulseras de relojes; relojes.



NUMERO DE PUBLICACION

156267

NOMBRE DE LA MARCA

**XDYE**

TIPO DE MARCA

**Marca Producto**

TIPO DE SIGNO

**Denominación**

NUMERO DE SOLICITUD

**1445 - 2012**

FECHA DE SOLICITUD

**27/03/2012**

NOMBRE DEL TITULAR

**Industria de Diseño Textil, S.A. (Inditex S.A.)**

DIRECCION DEL TITULAR

**Avda. de la Diputación Edificio Inditex 15142 ARTEIXO, A CORUÑA (ESPAÑA)**

PAIS DEL TITULAR

**ES** España

NOMBRE DEL APODERADO

**Dra. Martha Landivar G.**

DIRECCION DEL APODERADO

**Av. Arce Nº 2618, Edif. Columbia Piso 8, Of. 802**

CLASE INTERNACIONAL

**9**

**PRODUCTOS**

Aparatos e instrumentos científicos, náuticos, geodésicos, fotográficos, cinematográficos, ópticos, de pesaje, de medición, de señalización, de control (inspección), de salvamento y de enseñanza; aparatos e instrumentos de conducción, distribución, transformación, acumulación, regulación o control de la electricidad; aparatos de grabación, transmisión o reproducción de sonido o imágenes; soportes de registro magnéticos, discos acústicos; discos compactos, DVD y otros soportes de grabación digitales; software; mecanismos para aparatos de previo pago; cajas registradoras, máquinas de calcular, equipos de procesamiento de datos y ordenadores; extintores; periféricos de ordenador; gafas antideslumbrantes; lentes (quevedos); lentillas ópticas; cadenas de lentes (quevedos); lentes de contacto; cordones de lentes (quevedos); metros de costureras; gafas (óptica); cristales para gafas; estuches para gafas; monturas de gafas y lentes (quevedos); gafas de sol; estuches para lentes (quevedos) y para lentes de contacto; calzado de protección contra los accidentes, las irradiaciones y el fuego; chalecos antibalas; chalecos salvavidas; trajes y ropa para la protección contra el fuego; guantes de inmersión; guantes para la protección contra accidentes; trajes de inmersión; tarjetas magnéticas; trajes de protección contra los accidentes y radiaciones; trajes especiales de protección para aviadores; agendas electrónicas; aparatos telefónicos; básculas (aparatos de pesar); brújulas; máquinas contables; cascos de protección; cascos protectores para deportes; catalejos; cronógrafos (aparatos de registro de tiempo); cucharas dosificadoras; cuenta-pasos (podómetros); discos compactos (audio-video); discos ópticos compactos; espejos (óptica); gemelos (óptica); indicadores de temperatura; cadenas y cordones para gafas; programas de juegos informáticos; lectores de casetes; lectores de código de barras; linternas de señales, mágicas y ópticas; lupas (óptica); máquinas de dictar y facturar; mecanismos para aparatos accionados por ficha; pesos; pilas eléctricas, galvánicas y solares; programas informáticos grabados; traductoras electrónicas de bolsillo; transistores (electrónica); termómetros que no sean para uso médico; aparatos de intercomunicación; casetes de video; dibujos animados; radioteléfono portátil (walkie-talkies); publicaciones electrónicas (descargables electrónicamente); relojes de arena; alarmas acústicas; alarmas contra el robo; alarmas de incendio; alfombrillas para el ratón; altavoces; aparatos para la amplificación de sonido; antenas; viseras antideslumbrantes; aparatos telefónicos; cascos (de música); contestadores telefónicos; detectores de moneda falsa; protectores de dientes; máquinas de contar y separar el dinero; aparatos para medir el espesor de las pieles y de los cueros; etiquetas electrónicas para mercancías; gafas para hacer deporte; imanes; punteros electrónicos con luz; tapones para los oídos para buceo; teléfonos móviles; aparatos para ampliaciones (fotografía); aparatos e instrumentos para la astronomía; válvulas termoiónicas (radio); aparatos automáticos de música de previo pago; balanzas; balsas salvavidas; registradoras de cintas magnética; cintas para limpiar cabezales de lectura; cintas de video; cintas magnéticas; aparatos desmagnetizadores de cintas magnéticas; barómetros; distribuidores de billetes (tickets); máquinas de calcular; termostatos; cámaras (aparatos cinematográficos); cámaras de vídeo; cartuchos de video-juegos; codificadores magnéticos; cristales graduados; cuentarrevoluciones; diapositivas; aparatos para proyectar diapositivas; dinamómetros; discos reflectantes individuales para la prevención de accidentes de circulación; marcadores de dobladillos; dosificadores; tapas de enchufes; equipos radiotelefónicos; escáneres (equipo de proceso de datos) (informática); estuches (óptica); flashes (fotografía); aparatos y máquinas para fotocopiar (comprendidos también los aparatos y máquinas electro estáticos o térmicos); hologramas; lectores de discos compactos; señales luminosas; tubos luminosos para la publicidad; magnetoscopios; aparatos eléctricos de medida; megáfonos; memorias para ordenadores; micrófonos; microprocesadores; módems; aparatos respiratorios para la natación subacuática; objetivos (óptica); ozonizadores; pantallas de proyección; peras eléctricas (interruptores); silbatos para llamar a los perros; pulsadores de timbres; aparatos de radio; receptores (audio, video); reposamuñecas para ordenador; romanas (balanzas); aparatos de televisión; toca-discos; máquinas de procesamiento de textos; video-telefonos; reproductor de sonido portátil.

NUMERO DE PUBLICACION

**156268**

NOMBRE DE LA MARCA

**XDYE**

TIPO DE MARCA

**Marca Producto**

TIPO DE SIGNO

**Denominación**

NUMERO DE SOLICITUD

**1446 - 2012**

FECHA DE SOLICITUD **27/03/2012**

NOMBRE DEL TITULAR

**Industria de Diseño Textil, S.A. (Inditex S.A.)**

DIRECCION DEL TITULAR

**Avda. de la Diputación Edificio Inditex 15142 ARTEIXO, A CORUÑA (ESPAÑA)**

PAIS DEL TITULAR

**ES** España

NOMBRE DEL APODERADO

**Dra. Martha Landivar G.**

DIRECCION DEL APODERADO

**Av. Arce Nº 2618, Edif. Columbia Piso 8, Of. 802**

CLASE INTERNACIONAL

**3**

**PRODUCTOS**

Preparaciones para blanquear y otras sustancias para lavar la ropa; preparaciones para limpiar, pulir, desengrasar y raspar; jabones; productos de perfumería, aceites esenciales, cosméticos, lociones capilares; dentífricos; betunes, cremas y pez para el calzado; cera de sastre; cera de zapatero; cera para el cuero; cera depilatoria; cera de lavandería; cera para parqué; champús; neceseres de cosmética; productos depilatorios; desmaquilladores; desodorantes para uso personal (perfumería); lápiz de labios; lápices para uso cosmético; lacas para el cabello y las uñas; productos para quitar las lacas; toallitas impregnadas de lociones cosméticas; paños de limpieza impregnados con detergente; lociones para después del afeitado; lociones para uso cosmético; maquillaje (productos de-); pomadas para uso cosmético; quitamanchas; productos para perfumar la ropa; productos para el cuidado de las uñas; decolorantes para uso cosmético; extractos de flores (perfumería); incienso; maderas aromáticas; motivos decorativos para uso cosmético; pestañas y uñas postizas; piedra pómez; potpurris aromáticos; preparaciones cosméticas adelgazantes; preparaciones cosméticas para el baño; preparaciones para ondular el cabello; detergentes de lavandería; productos de tocador; productos para la higiene bucal que no sean para uso médico; sales para el baño que no sean para uso médico; aceites de tocador; productos de protección solar; agua de colonia; jabones desodorantes; talco para tocador; adhesivos (pegamentos) para uso cosmético; grasas para uso cosmético; abrasivos; productos de afeitar; productos químicos para avivar los colores para uso domestico (lavado de ropa); bastoncillos de algodón para uso cosmético; mascarillas de belleza; cera para bigotes; productos para el blanqueo; colorantes para el cabello; cosméticos para las cejas; tiza para limpiar; champús para animales de compañía; cosméticos para animales; cremas cosméticas; jabones desinfectantes; pastillas de jabón; jabones contra la transpiración de los pies; detergentes (detersivos) que no sean los utilizados durante las operaciones de fabricación y los de uso médico; engrudo (almidón); leches limpiadoras de tocador; lejía; productos de limpieza en seco; aguas perfumadas; perfumes; cosmética para pestañas; productos cosméticos para el cuidado de la piel; polvos de maquillaje; adhesivos para fijar los postizos; suavizante para la ropa; tintes cosméticos; productos para quitar los tintes; aguas de tocador.

NUMERO DE PUBLICACION

**156269**

NOMBRE DE LA MARCA

**XDYE**

TIPO DE MARCA

**Marca Producto**

TIPO DE SIGNO

**Denominación**

NUMERO DE SOLICITUD

**1455 - 2012**

FECHA DE SOLICITUD **27/03/2012**

NOMBRE DEL TITULAR

**Industria de Diseño Textil, S.A. (Inditex S.A.)**

DIRECCION DEL TITULAR

**Avda. de la Diputación, Edificio Inditex 15142 ARTEIXO, A CORUÑA (ESPAÑA)**

PAIS DEL TITULAR

**ES España**

NOMBRE DEL APODERADO

**Dra. Martha Landivar Gantier**

DIRECCION DEL APODERADO

**Av. Arce, No. 2618, Edif. Columbia, Piso 8, Of. 802**

CLASE INTERNACIONAL

**26**

**PRODUCTOS**

Encajes y bordados, cintas y cordones; botones, corchetes y ojetes, alfileres y agujas; flores artificiales; alfileros; acericos (almohadillas para alfileres); adornos para el calzado y para sombreros (que no sean de metales preciosos); artículos de mercería (con excepción de hilos); bandas para el cabello; brazaletes; arneses para guiar a los niños; broches (accesorios de vestimenta); costureros; cierres de cinturones; cordones para el calzado; coronas de flores artificiales; chapas de adorno; dedos (para coser); diademas; estuches de agujas; hebillas (accesorios de vestimenta); hebillas (para calzado); hombreras para vestidos; horquillas para el cabello; insignias que no sean de metales preciosos; lentejuelas (pasamanería); números o letras para marcar la ropa; pasacintas; pasadores (pinzas para el cabello); pasamanería; plumas (complementos de vestir); pompones; puntillas (encajes); cremalleras (mercería); dorsales; parches termoadhesivos para adornar artículos textiles [mercería]; ganchos para tejer alfombras; automáticos (broches); plumas de avestruz (accesorios de vestir); ballenas de corsés; bandas (insignias); cordoncillos para ribetear; borlas (pasamanería); cintas elásticas para subir las mangas; artículos de adorno para el cabello; cabello postizo; redecillas para el cabello; ojetes para calzado; felpilla (pasamanería); chorreras (encajes); pinzas para pantalones de ciclistas; cierres para prendas de vestir; cintas auto-adherentes (artículos de mercería); cintas elásticas; cintas para fruncir cenefas de cortinas; cordoncillos para prendas de vestir; pasadores para cuellos; dobladillos postizos; escarapelas (pasamanería); festones(bordados); flecos; frutas artificiales; galones; gorros para hacer mechas; guirnaldas artificiales; huevos para zurcir; orlas (pasamanería); trenzas de cabello; pelucas; bordados en plata; remates (ribetes) para prendas de vestir; rosetas (pasamanería); tirantes (confección); sujeciones de tirantes; volantes de faldas y vestidos; trenzas; tupés; ganchos para calzado.

NUMERO DE PUBLICACION

156270

NOMBRE DE LA MARCA

**XDYE**

TIPO DE MARCA

**Marca Producto**

TIPO DE SIGNO

**Denominación**

NUMERO DE SOLICITUD

**1456 - 2012**

FECHA DE SOLICITUD **27/03/2012**

NOMBRE DEL TITULAR

**Industria de Diseño Textil, S.A. (Inditex S.A.)**

DIRECCION DEL TITULAR

**Avda. de la Diputación, Edificio Inditex 15142 ARTEIXO, A CORUÑA (ESPAÑA)**

PAIS DEL TITULAR

**ES** España

NOMBRE DEL APODERADO

**Dra. Martha Landivar Gantier**

DIRECCION DEL APODERADO

**Av. Arce, No. 2618, Edif. Columbia, Piso 8, Of. 802**

CLASE INTERNACIONAL

**25**

**PRODUCTOS**

Prendas de vestir, calzado, artículos de sombrerería; ropa para automovilistas y ciclistas; baberos que no sean de papel; bandas para la cabeza(vestimenta); albornoces; trajes de baño (bañadores); gorros y sandalias de baño; boas (para llevar alrededor del cuello); pañales-braga (de materias textiles); bufandas; calzados de deporte y de playa; capuchas (para vestir); chales; cinturones (vestimenta); cinturones-monederó (ropa); trajes de esquí acuático; corbatas; corsés (fajas); estolas (pieles); fulares; gorros; gorras; guantes (vestimenta); impermeables; fajas (ropa interior); lencería; mantillas; medias; calcetines; pañuelos para el cuello; pañales de materias textiles; pieles (para vestir); pijamas; suelas ( calzado ); tacones; velos (para vestir); tirantes; ajuares de bebé (prendas de vestir); esclavinas (para vestir); camisetas de deporte; mitones; orejeras (vestimenta); plantillas; puños (prendas de vestir); sobaqueras; ropa de playa; batas; bolsillos de prendas de vestir; ligas para calcetines; ligueros; enaguas; pantis (medias completas o leotardos); delantales (para vestir); trajes de disfraces; uniformes; viseras (somerería); zuecos; cofias; abrigos; alpargatas; antideslizantes para el calzado; albornoces de baño; zapatillas de baño; birretes (bonetes); blusas; body (ropa interior); boinas; bolsas para calentar los pies que no sean eléctricas; borceguíes; botas; cañas de botas; tacos de botas de fútbol; botines; herrajes para calzado; punteras para calzado; contrafuertes para calzado; calzoncillos; camisas; canesúes de camisas; pecheras de camisas; camisetas; camisetas de manga corta; camisolas; chalecos; chaquetas; chaquetas de pescador; chaquetones; combinaciones (ropa interior); ropa de confección; cuellos postizos y cuellos; ropa de cuero; ropa de cuero de imitación; gorros de ducha; escaarpines; faldas; pantalones; forros confeccionados (partes de vestidos); gabanes (abrigos) (para vestir); gabardinas (para vestir); zapatillas de gimnasia; jerséis (para vestir); pulóveres; suéteres; libreas; manguitos (para vestir); palas (empeines) de calzado; pañuelos de bolsillo (ropa); parkas; pelerinas; pellizas; polainas; calzas; prendas de punto; ropa de gimnasia; ropa exterior; ropa interior; sandalias; saris; slíps; sombreros; tocas (para vestir); togas; trabillas; trajes; turbantes; vestidos (trajes); zapatillas (pantuflas); zapatos; calzado de deporte.

NUMERO DE PUBLICACION

**156271**

NOMBRE DE LA MARCA

**XDYE**

TIPO DE MARCA

**Marca Producto**

TIPO DE SIGNO

**Denominación**

NUMERO DE SOLICITUD

**1457 - 2012**

FECHA DE SOLICITUD **27/03/2012**

NOMBRE DEL TITULAR

**Industria de Diseño Textil, S.A. (Inditex S.A. )**

DIRECCION DEL TITULAR

**Avda. de la Diputación, Edificio Inditex 15142 ARTEIXO, A CORUÑA (ESPAÑA)**

PAIS DEL TITULAR

**ES** España

NOMBRE DEL APODERADO

**Dra. Martha Landivar Gantier**

DIRECCION DEL APODERADO

**Av. Arce, No. 2618, Edif. Columbia, Piso 8, Of. 802**

CLASE INTERNACIONAL

**24**

**PRODUCTOS**

Tejidos y productos textiles no comprendidos en otras clases; ropa de cama y de mesa; ropa de baño (con excepción de vestidos); toallitas para desmaquillar de materias textiles; etiquetas de tela; forros y entretelas; tapizados murales de materias textiles; pañuelos de bolsillo de materias textiles; cortinas de materias textiles o de materias plásticas; ropa blanca que no sea ropa interior; toallas de materias textiles; mantas de viaje; visillos; abrazaderas de cortinas de materias textiles; banderas y banderines (que no sean de papel); edredones (cobertores rellenos de plumas); fundas para muebles; fundas para cojines; fundas de colchón; fundas de almohada; mosquiteros (colgaduras); paños para secar vasos; tapetes de mesas de billar; tapetes de mesa; telas con motivos impresos para bordar; toallitas de tocador de materias textiles; sábanas cosidas en forma de sacos de dormir; tejidos de algodón; arpillera (tela); brocados; tejidos de forro para calzado; tejidos para calzado; colchas; mantas de cama; cañamazo (tela de cáñamo); céfiro (tejido); cheviots (tejidos); tela para colchones; cortinas de ducha de material textil o de plástico; crepe (tejido); crespón; cubrecamas; damasco; tejidos elásticos; hules (manteles); telas engomadas que no sean para la papelería; tejidos de esparto; tejido de felpilla; fieltro; franela (tejido); fundas para tapas de retretes; gasa (tejido); jersey (tejido); tejidos y telas de lana; tejidos para la lencería; tejidos de lino; manteles individuales que no sean de papel; manteles (que no sean de papel); mantillas para imprenta de materias textiles; marabú (tela); tejido para muebles; tejidos que imitan la piel de animales; tejidos de género de punto; telas para queso; tejidos de ramio; tejidos de rayón (seda artificial); tejidos de seda; tafetán (tejidos); tejidos de fibra de vidrio para uso textil; tejidos termoadhesivos; tela con dibujo (labrada); terciopelo; tul; caminos de mesa.

NUMERO DE PUBLICACION

156272

NOMBRE DE LA MARCA

**XDYE**

TIPO DE MARCA

**Marca Producto**

TIPO DE SIGNO

**Denominación**

NUMERO DE SOLICITUD

**1458 - 2012**

FECHA DE SOLICITUD **27/03/2012**

NOMBRE DEL TITULAR

**Industria de Diseño Textil, S.A. (Inditex S.A.)**

DIRECCION DEL TITULAR

**Avda. de la Diputación, Edificio Inditex 15142 ARTEIXO, A CORUÑA (ESPAÑA)**

PAIS DEL TITULAR

**ES España**

NOMBRE DEL APODERADO

**Dra. Martha Landivar Gantier**

DIRECCION DEL APODERADO

**Av. Arce, No. 2618, Edif. Columbia, Piso 8, Of. 802**

CLASE INTERNACIONAL

**28**

**PRODUCTOS**

Juegos, juguetes; artículos de gimnasia y deporte no comprendidos en otras clases; adornos para árboles de Navidad; aparejos de pesca; cañas de pescar; máscaras de carnaval y de teatro, casas de muñecas; arneses de escalada; artículos de cotillón; guantes (accesorios para juegos); guantes de béisbol, boxeo, esgrima y golf; marionetas; aparatos para ejercicios físicos; árboles de Navidad de materiales sintéticos; cámaras de aire para pelotas de juego; coderas y rodilleras (artículos para el deporte); cometas; sonajeros; caleidoscopios; caballitos de balancín (juguetes); juegos de construcción; máquinas de juego automáticas accionadas con monedas; barajas de cartas (naipes); osos de peluche; muñecas; ropa de muñecas; pistolas de aire comprimido [juguetes]; juegos de ajedrez; aletas de natación; juegos de anillas; soportes para árboles de Navidad; material para el tiro con arco; flotadores para nadar; artículos de broma; balones y pelotas de juego; biberones para muñecas; bloques de construcción [juguetes]; tablas de bodyboard; bolos [juego]; bicicletas estáticas de entrenamiento; bolsas para palos de golf, con o sin ruedas; camas de muñecas; canicas para jugar; mangas para cazar mariposas; columpios; confeti; cubiletes para juegos; dados [juegos]; juegos de damas; dameros; dardos; discos de lanzamiento (artículos de deporte); discos voladores [juguetes]; juegos de dominó; fichas para juegos; esquís; fundas especiales para esquís y tablas de surf; mesas para fútbol de salón [fútbolines]; aparatos de gimnasia; juegos de herraduras; palos de hockey; juguetes para hacer pompas de jabón; juegos de mesa; juguetes para animales domésticos; modelos de vehículos a escala; monopatinos; móviles [juguetes]; bolas de pintura (munitiones para pistolas de paintball); nieve artificial para árboles de Navidad; palos de golf; tacos de billar; mesas de billar; patines de bota; patines en línea; patines de hielo; patines de ruedas; patinetes; peluches [juguetes]; peonzas [juguetes]; piñatas; piscinas [artículos de juego o de deporte]; sacos de boxeo; puzzles; aparatos de prestidigitación; raquetas; juegos de sociedad; tablas de surf y de windsurf; tableros de ajedrez; tira-chinas [artículos de deporte]; tobogán [juego]; trampolines [artículos de deporte]; trineos [artículos de deporte]; vehículos [juguetes]; vehículos teledirigidos [juguetes]; volantes para juegos de raquetas; chalecos de natación.

NUMERO DE PUBLICACION	<b>156273</b>		
NOMBRE DE LA MARCA	<b>XDYE</b>		
TIPO DE MARCA	<b>Marca Servicio</b>	TIPO DE SIGNO	<b>Denominación</b>
NUMERO DE SOLICITUD	<b>1459 - 2012</b>	FECHA DE SOLICITUD	<b>27/03/2012</b>
NOMBRE DEL TITULAR	<b>Industria de Diseño Textil, S.A. (Inditex S.A.)</b>		
DIRECCION DEL TITULAR	<b>Avda. de la Diputación, Edificio Inditex 15142 ARTEIXO, A CORUÑA (ESPAÑA)</b>		
PAIS DEL TITULAR	<b>ES España</b>		
NOMBRE DEL APODERADO	<b>Dra. Martha Landivar Gantier</b>		
DIRECCION DEL APODERADO	<b>Av. Arce, No. 2618, Edif. Columbia, Piso 8, Of. 802</b>		
CLASE INTERNACIONAL	<b>35</b>		

**PRODUCTOS**

Publicidad; gestión de negocios comerciales; administración comercial; trabajos de oficina; servicios de ayuda en la dirección de los negocios o funciones comerciales de una empresa industrial o comercial; organizaciones de exposiciones y ferias con fines comerciales o de publicidad; servicios de promoción prestados por una empresa comercial a través de una tarjeta de fidelización de clientes; servicios de modelos para fines publicitarios o de promoción de ventas; edición de textos publicitarios; decoración de escaparates; servicios de ayuda a la explotación de una empresa comercial en régimen de franquicia; demostración de productos; promoción de ventas (para terceros); ventas en subasta pública; servicios de promoción y gestión de centros comerciales; servicios de ayuda a las funciones comerciales de un negocio consistente en la gestión de pedidos a través de redes globales de comunicación; agencias de importación-exportación; publicidad en línea en una red informática; servicios de abastecimiento para terceros (compra de productos y servicios para otras empresas); difusión (distribución) de muestras; gestión de ficheros informáticos; relaciones públicas; agencias de información comercial; agencias de publicidad; alquiler de distribuidores automáticos; alquiler de espacios publicitarios; difusión de anuncios publicitarios; asistencia en la dirección de negocios; búsqueda de informaciones en ficheros informáticos (para terceros); compilación de datos en un ordenador central; transcripción de comunicaciones; correo publicitario; asistencia a la dirección de empresas comerciales o industriales; dirección profesional de negocios artísticos; distribución de material publicitario (folletos, prospectos, impresos, muestras); puesta al día de documentación publicitaria; reproducción de documentos; estudio de mercados; fijación de carteles (anuncios); sondeos de opinión; sistematización de datos en un ordenador central; publicación de textos publicitarios; servicios de venta al por mayor y al por menor por cualquier medio.

NUMERO DE PUBLICACION

**156274**

NOMBRE DE LA MARCA

**PULL & BEAR**

TIPO DE MARCA

**Marca Producto**

TIPO DE SIGNO

**Denominación**

NUMERO DE SOLICITUD

**1476 - 2012**

FECHA DE SOLICITUD

**28/03/2012**

NOMBRE DEL TITULAR

**Industria de Diseño Textil, S.A. (Inditex S.A)**

DIRECCION DEL TITULAR

**Avda. de la Diputación Edificio Inditex 15142 ARTEIXO, A CORUÑA (ESPAÑA)**

PAIS DEL TITULAR

**ES** España

NOMBRE DEL APODERADO

**Martha Landivar Gantier**

DIRECCION DEL APODERADO

**Av. Arce Nº 2618 Edif. Columbia Piso 8 Of. 802**

CLASE INTERNACIONAL

**26**

**PRODUCTOS**

Encajes y bordados, cintas y cordones; botones, corchetes y ojetes, alfileres y agujas; flores artificiales; alfileres; acericos (almohadillas para alfileres); adornos para el calzado y para sombreros (que no sean de metales preciosos); artículos de mercería (con excepción de hilos); bandas para el cabello; brazaletes; arneses para guiar a los niños; broches (accesorios de vestimenta); costureros; cierres de cinturones; cordones para el calzado; coronas de flores artificiales; chapas de adorno; dedos (para coser); diademas; estuches de agujas; hebillas (accesorios de vestimenta); hebillas (para calzado); hombreras para vestidos; horquillas para el cabello; insignias que no sean de metales preciosos; lentejuelas (pasamanería); números o letras para marcar la ropa; pasacintas; pasadores (pinzas para el cabello); pasamanería; plumas (complementos de vestir); pompones; puntillas (encajes); cremalleras (mercería); dorsales; parches termoadhesivos para adornar artículos textiles [mercería]; ganchos para tejer alfombras; automáticos (broches); plumas de avestruz (accesorios de vestir); ballenas de corsés; bandas (insignias); cordoncillos para ribetear; borlas (pasamanería); cintas elásticas para subir las mangas; artículos de adorno para el cabello; cabello postizo; redecillas para el cabello; ojetes para calzado; felpilla (pasamanería); chorreras (encajes); pinzas para pantalones de ciclistas; cierres para prendas de vestir; cintas auto-adherentes (artículos de mercería); cintas elásticas; cintas para fruncir cenefas de cortinas; cordoncillos para prendas de vestir; pasadores para cuellos; dobladillos postizos; escarapelas (pasamanería); festones(bordados); flecos; frutas artificiales; galones; gorros para hacer mechas; guirnalda artificiales; huevos para zurcir; orlas (pasamanería); trenzas de cabello; pelucas; bordados en plata; remates (ribetes) para prendas de vestir; rosetas (pasamanería); tirantes (confección); sujeciones de tirantes; volantes de faldas y vestidos; trenzas; tupés; ganchos para calzado.



NUMERO DE PUBLICACION

**156275**

NOMBRE DE LA MARCA

**PULL & BEAR**

TIPO DE MARCA

**Marca Producto**

TIPO DE SIGNO

**Denominación**

NUMERO DE SOLICITUD

**1478 - 2012**

FECHA DE SOLICITUD **28/03/2012**

NOMBRE DEL TITULAR

**Industria de Diseño Textil, S.A. (Inditex S.A)**

DIRECCION DEL TITULAR

**Avda. de la Diputación Edificio Inditex 15142 ARTEIXO, A CORUÑA (ESPAÑA)**

PAIS DEL TITULAR

**ES España**

NOMBRE DEL APODERADO

**Martha Landivar Gantier**

DIRECCION DEL APODERADO

**Av. Arce Nº 2618 Edif. Columbia Piso 8 Of. 802**

CLASE INTERNACIONAL

**28**

**PRODUCTOS**

Juegos, juguetes; artículos de gimnasia y deporte no comprendidos en otras clases; adornos para árboles de Navidad; aparejos de pesca; cañas de pescar; máscaras de carnaval y de teatro, casas de muñecas; arneses de escalada; artículos de cotillón; guantes (accesorios para juegos); guantes de béisbol, boxeo, esgrima y golf; marionetas; aparatos para ejercicios físicos; árboles de Navidad de materiales sintéticos; cámaras de aire para pelotas de juego; coderas y rodilleras (artículos para el deporte); cometas; sonajeros; caleidoscopios; caballitos de balancín (juguetes); juegos de construcción; máquinas de juego automáticas accionadas con monedas; barajas de cartas (naipes); osos de peluche; muñecas; ropa de muñecas; pistolas de aire comprimido [juguetes]; juegos de ajedrez; aletas de natación; juegos de anillas; soportes para árboles de Navidad; material para el tiro con arco; flotadores para nadar; artículos de broma; balones y pelotas de juego; biberones para muñecas; bloques de construcción [juguetes]; tablas de bodyboard; bolos [juego]; bicicletas estáticas de entrenamiento; bolsas para palos de golf, con o sin ruedas; camas de muñecas; canicas para jugar; mangas para cazar mariposas; columpios; confeti; cubiletes para juegos; dados [juegos]; juegos de damas; dameros; dardos; discos de lanzamiento (artículos de deporte); discos voladores [juguetes]; juegos de dominó; fichas para juegos; esquís; fundas especiales para esquís y tablas de surf; mesas para fútbol de salón [futbolines]; aparatos de gimnasia; juegos de herraduras; palos de hockey; juguetes para hacer pompas de jabón; juegos de mesa; juguetes para animales domésticos; modelos de vehículos a escala; monopatinos; móviles [juguetes]; bolas de pintura (munitiones para pistolas de paintball); nieve artificial para árboles de Navidad; palos de golf; tacos de billar; mesas de billar; patines de bota; patines en línea; patines de hielo; patines de ruedas; patinetes; peluches [juguetes]; peonzas [juguetes]; piñatas; piscinas [artículos de juego o de deporte]; sacos de boxeo; puzzles; aparatos de prestidigitación; raquetas; juegos de sociedad; tablas de surf y de windsurf; tableros de ajedrez; tira-chinas [artículos de deporte]; tobogán [juego]; trampolines [artículos de deporte]; trineos [artículos de deporte]; vehículos [juguetes]; vehículos teledirigidos [juguetes]; volantes para juegos de raquetas; chalecos de natación.

NUMERO DE PUBLICACION

156276

NOMBRE DE LA MARCA

PULL &amp; BEAR

TIPO DE MARCA

Marca Producto

TIPO DE SIGNO

Denominación

NUMERO DE SOLICITUD

1479 - 2012

FECHA DE SOLICITUD

28/03/2012

NOMBRE DEL TITULAR

Industria de Diseño Textil, S.A. (Inditex S.A)

DIRECCION DEL TITULAR

Avda. de la Diputación Edificio Inditex 15142 ARTEIXO, A CORUÑA (ESPAÑA)

PAIS DEL TITULAR

ES España

NOMBRE DEL APODERADO

Martha Landivar Gantier

DIRECCION DEL APODERADO

Av. Arce Nº 2618 Edif. Columbia Piso 8 Of. 802

CLASE INTERNACIONAL

18

**PRODUCTOS**

Cuero y cuero de imitación, productos de estas materias no comprendidos en otras clases; pieles de animales; baúles y maletas; paraguas, sombrillas y bastones; fustas y artículos de guarnicionería; bolsas de montañismo, de campamento y de playa; armazones de bolsos; armazones de paraguas o sombrillas (parasoles); bastones de alpinistas; bolsas de deporte; bolsas de red para la compra; bolsas de viaje; bolsas de cuero para embalar; bolsos; estuches de viaje y para llaves (marroquinería); maletines para documentos; monederos que no sean de metales preciosos; cajas de cuero para sombreros; mochilas portabebés de cuero; bolsas de ruedas para la compra; botes y cajas de cuero o de cartón cuero; cajas de fibra vulcanizada; tarjeteros (cartera); carteras de bolsillo; carteras (bolsos de mano); carteras escolares; estuches para artículos de tocador; collares para animales; correas de perros; cordones de cuero; fundas de paraguas; fundas de sillas de montar para caballos; macutos; mochilas; riendas de caballos; hilos de cuero; empuñaduras (asas) de maletas; empuñaduras (puños) de bastones y de paraguas; látigos; mantas de caballos; revestimientos de muebles en cuero; ropa para animales; anillos para paraguas; anteojeras (arreos); arneses para animales; arreos; guarniciones de arreos; bastones-asientos; bandoleras (correas) de cuero; bolsas de cuero vacías para herramientas; bozales; bridas (arneses); cabestros o ronzales; cartón-cuero; cinchas de cuero; cofres (baúles) de viaje; bolsas para la compra; correaje; correas de arnés; correas de cuero (guarnicionaría); correa de patines; guarniciones de cuero para muebles; tiras de cuero; cueros gruesos; pieles curtidas; disciplinas (látigos); cobertores de piel; estribos; piezas de caucho para estribos; frenos (arreos); guías (riendas); maletines; molesquín o moleskin (imitación de cuero); peletería (pieles de animales); pieles agamuzadas que no sean para la limpieza; morrales (bolsas) para pienso; fundas de cuero para resortes; rodilleras para caballos; sillas de montar para caballos; sujeciones de sillas de montar (cinchas); tiros (arreos); válvulas de cuero.

NUMERO DE PUBLICACION

156277

NOMBRE DE LA MARCA

PULL &amp; BEAR

TIPO DE MARCA

Marca Producto

TIPO DE SIGNO

Denominación

NUMERO DE SOLICITUD

1480 - 2012

FECHA DE SOLICITUD

28/03/2012

NOMBRE DEL TITULAR

Industria de Diseño Textil, S.A. (Inditex S.A)

DIRECCION DEL TITULAR

Avda. de la Diputación Edificio Inditex 15142 ARTEIXO, A CORUÑA (ESPAÑA)

PAIS DEL TITULAR

ES España

NOMBRE DEL APODERADO

Martha Landivar Gantier

DIRECCION DEL APODERADO

Av. Arce Nº 2618 Edif. Columbia Piso 8 Of. 802

CLASE INTERNACIONAL

24

**PRODUCTOS**

Tejidos y productos textiles no comprendidos en otras clases; ropa de cama y de mesa; ropa de baño (con excepción de vestidos); toallitas para desmaquillar de materias textiles; etiquetas de tela; forros y entretelas; tapizados murales de materias textiles; pañuelos de bolsillo de materias textiles; cortinas de materias textiles o de materias plásticas; ropa blanca que no sea ropa interior; toallas de materias textiles; mantas de viaje; visillos; abrazaderas de cortinas de materias textiles; banderas y banderines (que no sean de papel); edredones (cobertores rellenos de plumas); fundas para muebles; fundas para cojines; fundas de colchón; fundas de almohada; mosquiteros (colgaduras); paños para secar vasos; tapetes de mesas de billar; tapetes de mesa; telas con motivos impresos para bordar; toallitas de tocador de materias textiles; sábanas cosidas en forma de sacos de dormir; tejidos de algodón; arpillera (tela); brocados; tejidos de forro para calzado; tejidos para calzado; colchas; mantas de cama; cañamazo (tela de cáñamo); céfiro (tejido); cheviots (tejidos); tela para colchones; cortinas de ducha de material textil o de plástico; crepe (tejido); crespón; cubrecamas; damasco; tejidos elásticos; hules (manteles); telas engomadas que no sean para la papelería; tejidos de esparto; tejido de felpilla; fieltro; franela (tejido); fundas para tapas de retretes; gasa (tejido); jersey (tejido); tejidos y telas de lana; tejidos para la lencería; tejidos de lino; manteles individuales que no sean de papel; manteles (que no sean de papel); mantillas para imprenta de materias textiles; marabú (tela); tejido para muebles; tejidos que imitan la piel de animales; tejidos de género de punto; telas para queso; tejidos de ramio; tejidos de rayón (seda artificial); tejidos de seda; tafetán (tejidos); tejidos de fibra de vidrio para uso textil; tejidos termoadhesivos; tela con dibujo (labrada); terciopelo; tul; caminos de mesa.

NUMERO DE PUBLICACION **156278**

NOMBRE DE LA MARCA **PULL & BEAR**

TIPO DE MARCA **Marca Servicio** TIPO DE SIGNO **Denominación**

NUMERO DE SOLICITUD **1481 - 2012** FECHA DE SOLICITUD **28/03/2012**

NOMBRE DEL TITULAR **INDUSTRIA DE DISEÑO TEXTIL, S.A. (INDITEX S.A.)**

DIRECCION DEL TITULAR **Avda. de la Diputación, Edificio Inditex 15142 Arteixo, A Coruña (España)**

PAIS DEL TITULAR **ES España**

NOMBRE DEL APODERADO **DRA. MARTHA LANDIVAR GANTIER**

DIRECCION DEL APODERADO **Av. Arce 2618, Edif. Columbia, Piso 8 Of. 802**

CLASE INTERNACIONAL **35**

**PRODUCTOS**

Publicidad; gestión de negocios comerciales; administración comercial; trabajos de oficina; servicios de ayuda en la dirección de los negocios o funciones comerciales de una empresa industrial o comercial; organizaciones de exposiciones y ferias con fines comerciales o de publicidad; servicios de promoción prestados por una empresa comercial a través de una tarjeta de fidelización de clientes; servicios de modelos para fines publicitarios o de promoción de ventas; edición de textos publicitarios; decoración de escaparates; servicios de ayuda a la explotación de una empresa comercial en régimen de franquicia; demostración de productos; promoción de ventas (para terceros); ventas en subasta pública; servicios de promoción y gestión de centros comerciales; servicios de ayuda a las funciones comerciales de un negocio consistente en la gestión de pedidos a través de redes globales de comunicación; agencias de importación-exportación; publicidad en línea en una red informática; servicios de abastecimiento para terceros (compra de productos y servicios para otras empresas); difusión (distribución) de muestras; gestión de ficheros informáticos; relaciones públicas; agencias de información comercial; agencias de publicidad; alquiler de distribuidores automáticos; alquiler de espacios publicitarios; difusión de anuncios publicitarios; asistencia en la dirección de negocios; búsqueda de informaciones en ficheros informáticos (para terceros); compilación de datos en un ordenador central; transcripción de comunicaciones; correo publicitario; asistencia a la dirección de empresas comerciales o industriales; dirección profesional de negocios artísticos; distribución de material publicitario (folletos, prospectos, impresos, muestras); puesta al día de documentación publicitaria; reproducción de documentos; estudio de mercados; fijación de carteles (anuncios); sondeos de opinión; sistematización de datos en un ordenador central; publicación de textos publicitarios; servicios de venta al por mayor y al por menor por cualquier medio.

NUMERO DE PUBLICACION **156279**

NOMBRE DE LA MARCA **SISA - AGUILA**

TIPO DE MARCA **Marca Producto** TIPO DE SIGNO **Denominación**

NUMERO DE SOLICITUD **1482 - 2012** FECHA DE SOLICITUD **28/03/2012**

NOMBRE DEL TITULAR **SOLUCIONES INTEGRALES S.A. (SISA)**

DIRECCION DEL TITULAR **Calle Ignacio Cordero Nº 8487, San Miguel, La Paz - Bolivia**

PAIS DEL TITULAR **BO Bolivia**

NOMBRE DEL APODERADO **DRA. MARTHA LANDIVAR GANTIER**

DIRECCION DEL APODERADO **Av. Arce 2618, Edif. Columbia, Piso 8 Of. 802**

CLASE INTERNACIONAL **9**

**PRODUCTOS**

Aparatos e instrumentos científicos, náuticos, geodésicos, fotográficos, cinematográficos, ópticos, de pesaje, de medición, de señalización, de control (inspección), de salvamento y de enseñanza; aparatos e instrumentos de conducción, distribución, transformación, acumulación, regulación o control de la electricidad; aparatos de grabación, transmisión o reproducción de sonido o imágenes; soportes de registro magnéticos, discos acústicos; discos compactos, DVD y otros soportes de grabación digitales; mecanismos para aparatos de previo pago; cajas registradoras, máquinas de calcular, equipos de procesamiento de datos, ordenadores; software; extintores.

NUMERO DE PUBLICACION

156280

NOMBRE DE LA MARCA

**PULL & BEAR**

TIPO DE MARCA

**Marca Producto**

TIPO DE SIGNO

**Denominación**

NUMERO DE SOLICITUD

**1483 - 2012**

FECHA DE SOLICITUD

**28/03/2012**

NOMBRE DEL TITULAR

**Industria de Diseño Textil, S.A. (Inditex S.A)**

DIRECCION DEL TITULAR

**Avda. de la Diputación Edificio Inditex 15142 ARTEIXO, A CORUÑA (ESPAÑA)**

PAIS DEL TITULAR

**ES** España

NOMBRE DEL APODERADO

**Martha Landivar Gantier**

DIRECCION DEL APODERADO

**Av. Arce Nº 2618 Edif. Columbia Piso 8 Of. 802**

CLASE INTERNACIONAL

**9**

**PRODUCTOS**

Aparatos e instrumentos científicos, náuticos, geodésicos, fotográficos, cinematográficos, ópticos, de pesaje, de medición, de señalización, de control (inspección), de salvamento y de enseñanza; aparatos e instrumentos de conducción, distribución, transformación, acumulación, regulación o control de la electricidad; aparatos de grabación, transmisión o reproducción de sonido o imágenes; soportes de registro magnéticos, discos acústicos; discos compactos, DVD y otros soportes de grabación digitales; software; mecanismos para aparatos de previo pago; cajas registradoras, máquinas de calcular, equipos de procesamiento de datos y ordenadores; extintores; periféricos de ordenador; gafas antideslumbrantes; lentes (quevedos); lentillas ópticas; cadenas de lentes (quevedos); lentes de contacto; cordones de lentes (quevedos); metros de costureras; gafas (óptica); cristales para gafas; estuches para gafas; monturas de gafas y lentes (quevedos); gafas de sol; estuches para lentes (quevedos) y para lentes de contacto; calzado de protección contra los accidentes, las irradiaciones y el fuego; chalecos antibalas; chalecos salvavidas; trajes y ropa para la protección contra el fuego; guantes de inmersión; guantes para la protección contra accidentes; trajes de inmersión; tarjetas magnéticas; trajes de protección contra los accidentes y radiaciones; trajes especiales de protección para aviadores; agendas electrónicas; aparatos telefónicos; básculas (aparatos de pesar); brújulas; máquinas contables; cascos de protección; cascos protectores para deportes; catalejos; cronógrafos (aparatos de registro de tiempo); cucharas dosificadoras; cuenta-pasos (podómetros); discos compactos (audio-video); discos ópticos compactos; espejos (óptica); gemelos (óptica); indicadores de temperatura; cadenas y cordones para gafas; programas de juegos informáticos; lectores de casetes; lectores de código de barras; linternas de señales, mágicas y ópticas; lupas (óptica); máquinas de dictar y facturar; mecanismos para aparatos accionados por ficha; pesos; pilas eléctricas, galvánicas y solares; programas informáticos grabados; traductoras electrónicas de bolsillo; transistores (electrónica); termómetros que no sean para uso médico; aparatos de intercomunicación; casetes de video; dibujos animados; radioteléfono portátil (walkie-talkies); publicaciones electrónicas (descargables electrónicamente); relojes de arena; alarmas acústicas; alarmas contra el robo; alarmas de incendio; alfombrillas para el ratón; altavoces; aparatos para la amplificación de sonido; antenas; viseras antideslumbrantes; aparatos telefónicos; cascos (de música); contestadores telefónicos; detectores de moneda falsa; protectores de dientes; máquinas de contar y separar el dinero; aparatos para medir el espesor de las pieles y de los cueros; etiquetas electrónicas para mercancías; gafas para hacer deporte; imanes; punteros electrónicos con luz; tapones para los oídos para buceo; teléfonos móviles; aparatos para ampliaciones (fotografía); aparatos e instrumentos para la astronomía; válvulas termoiónicas (radio); aparatos automáticos de música de previo pago; balanzas; balsas salvavidas; registradoras de cintas magnética; cintas para limpiar cabezales de lectura; cintas de video; cintas magnéticas; aparatos desmagnetizadores de cintas magnéticas; barómetros; distribuidores de billetes (tickets); máquinas de calcular; termostatos; cámaras (aparatos cinematográficos); cámaras de vídeo; cartuchos de video-juegos; codificadores magnéticos; cristales graduados; cuentarrevoluciones; diapositivas; aparatos para proyectar diapositivas; dinamómetros; discos reflectantes individuales para la prevención de accidentes de circulación; marcadores de dobladillos; dosificadores; tapas de enchufes; equipos radiotelefónicos; escáneres (equipo de proceso de datos) (informática); estuches (óptica); flashes (fotografía); aparatos y máquinas para fotocopiar (comprendidos también los aparatos y máquinas electro estáticos o térmicos); hologramas; lectores de discos compactos; señales luminosas; tubos luminosos para la publicidad; magnetoscopios; aparatos eléctricos de medida; megáfonos; memorias para ordenadores; micrófonos; microprocesadores; módems; aparatos respiratorios para la natación subacuática; objetivos (óptica); ozonizadores; pantallas de proyección; peras eléctricas (interruptores); silbatos para llamar a los perros; pulsadores de timbres; aparatos de radio; receptores (audio, video); reposamuñecas para ordenador; romanas (balanzas); aparatos de televisión; toca-discos; máquinas de procesamiento de textos; video-telefonos; reproductor de sonido portátil.

NUMERO DE PUBLICACION **156281**

NOMBRE DE LA MARCA **MONDELEZ INTERNATIONAL**

TIPO DE MARCA **Marca Producto** TIPO DE SIGNO **Denominación**

NUMERO DE SOLICITUD **1494 - 2012** FECHA DE SOLICITUD **29/03/2012**

NOMBRE DEL TITULAR **KRAFT FOODS GLOBAL BRANDS LLC**

DIRECCION DEL TITULAR **THREE LAKES DRIVE, NORTHFIELD, ILLINOIS 60093,**

PAIS DEL TITULAR **US** Estados Unidos de América

NOMBRE DEL APODERADO **DR. RAMIRO MORENO BALDIVIESO**

DIRECCION DEL APODERADO **CALLE CAPITAN RAVELO N° 2366 – ESTUDIO DE ABOGADOS MORENO-BALDIVIESO**

NUMERO DE PRIORIDAD **T1202086C** PAIS **SG**

FECHA DE PRIORIDAD **17/02/2012** Singapur

CLASE INTERNACIONAL **5**

**PRODUCTOS**

Bebidas y alimentos para uso médico, aditivos nutricionales y dietéticos para usos médicos, hierbas medicinales, infusiones de hierbas, suplementos alimenticios minerales; goma de mascar para uso médico; antisépticos, dietéticos confitería para uso médico, preparaciones médicas para adelgazar, infusiones medicinales, preparados vitamínicos, preparaciones de oligoelementos para consumo humano y animal; alimentos y harina láctea para bebés; antisépticos, desinfectantes para uso médico o higiénico (excepto jabones); productos anti-insectos, insecticidas, repelentes de insectos, productos antiparasitarios, collares antiparasitarios para animales, lavados animales; productos de protección solar (ungüentos quemaduras de sol), algodón antiséptico, algodón absorbente, toallas sanitarias, servilletas y bragas, tampones para menstruación, la lactancia almohadillas para lactancia, preparaciones para esterilización; adhesivos para dentaduras postizas; desodorantes que no sean para uso personal, preparaciones para purificar el aire; soluciones para el uso con lentes de contacto.

NUMERO DE PUBLICACION **156282**

NOMBRE DE LA MARCA **MONDELEZ INTERNATIONAL**

TIPO DE MARCA **Marca Producto** TIPO DE SIGNO **Denominación**

NUMERO DE SOLICITUD **1495 - 2012** FECHA DE SOLICITUD **29/03/2012**

NOMBRE DEL TITULAR **KRAFT FOODS GLOBAL BRANDS LLC**

DIRECCION DEL TITULAR **THREE LAKES DRIVE, NORTHFIELD, ILLINOIS 60093,**

PAIS DEL TITULAR **US** Estados Unidos de América

NOMBRE DEL APODERADO **DR. RAMIRO MORENO BALDIVIESO**

DIRECCION DEL APODERADO **CALLE CAPITAN RAVELO N° 2366 – ESTUDIO DE ABOGADOS MORENO-BALDIVIESO**

NUMERO DE PRIORIDAD **T1202086C** PAIS **SG**

FECHA DE PRIORIDAD **17/02/2012** Singapur

CLASE INTERNACIONAL **29**

**PRODUCTOS**

Pescado, productos de pescado y mariscos, todos estos productos en forma de extractos, sopas, gelatinas, pastas para untar, productos enlatados, platos cocinados, congelados o deshidratados, conservas, congelados, en conserva, frutas secas y cocidas setas, verduras, jaleas; mermeladas; compotas, huevos, leche y productos lácteos, aceites y grasas comestibles, pulpa de frutas y ensaladas, ensaladas de verduras, conservas de pescado, verduras y frutas, gelatinas comestibles, polen preparado para la alimentación; esencias de algas para uso alimenticio; semilla de soya en conserva para la alimentación, proteínas para consumo humano; sopas, caldos, sopas espesas, sopas concentradas, zumos de hortalizas para la cocina, mantequilla, crema, yogures, quesos, quesos procesados, alimentos procesados de queso, requesón, crema agria, queso crema, preparados para hacer caldos, productos de papas, copos de papa, patatas fritas y patatas fritas hechas en base de papa; platos preparados a base de productos antes mencionados, sucedáneos de leche, bebidas a base de leche, postres hechos con leche y postres a base de crema, leche de soya (sucedáneos de leche); preparaciones proteínicas para la alimentación humana; blanqueadores para el café o para el té (sucedáneos de nata), mantequilla de mani, cubitos de caldo, caldos, encurtidos, frutos secos elaborados, platos preparados que contengan queso, salsas de queso fundido para untar y extender, base de vegetales y salsas, mezcla de aperitivos principalmente de frutas y frutos secos, snacks con base de proteínas.

NUMERO DE PUBLICACION

156283

NOMBRE DE LA MARCA

MONDELEZ INTERNATIONAL

TIPO DE MARCA

Marca Producto

TIPO DE SIGNO

Denominación

NUMERO DE SOLICITUD

1496 - 2012

FECHA DE SOLICITUD

29/03/2012

NOMBRE DEL TITULAR

KRAFT FOODS GLOBAL BRANDS LLC

DIRECCION DEL TITULAR

THREE LAKES DRIVE, NORTHFIELD, ILLINOIS 60093,

PAIS DEL TITULAR

US Estados Unidos de América

NOMBRE DEL APODERADO

DR. RAMIRO MORENO BALDIVIESO

DIRECCION DEL APODERADO

CALLE CAPITAN RAVELO N° 2366 – ESTUDIO DE ABOGADOS MORENO-BALDIVIESO

NUMERO DE PRIORIDAD

T1202086C

PAIS

SG

FECHA DE PRIORIDAD

17/02/2012

Singapur

CLASE INTERNACIONAL

30

**PRODUCTOS**

Café, té, cacao, azúcar, arroz, tapioca, sagú, sucedáneos del café, harinas y preparaciones hechas de cereales, pan, pastelería y confitería; helados comestibles, miel, jarabe de melaza; levadura, levadura en polvo, sal, mostaza; vinagre, salsas (condimentos); especias, hielo, galletas, obleas, barquillos, galletas, chocolate, productos de chocolate, preparaciones vegetales utilizadas como sucedáneos del café; no medicinales infusiones, edulcorantes naturales; glucosa de alimentos, pastas, sémola, copos de cereales secos, pasteles, brioches, crepes, tartas, pasteles, artículos de confitería, chocolate, dulces, jalea real para consumo humano (no para uso médico); anís, anís estrellado, extracto de malta para alimentación, aromatizantes que no sean aceites esenciales, preparaciones aromáticas para uso alimenticio; salsas para ensalada, mayonesa; salsa de tomate condimentos, espesantes para la cocción de productos alimenticios, hierbas (condimentos), especias, hierbas aromáticas en conserva; hielo para enfriar; sándwiches, pizzas, aperitivos a base de arroz, rollitos de primavera, sushi, tabule, tortillas, tacos, comidas hechas a base de los productos antes mencionados, extractos de café, bebidas a base de café y preparaciones a base de café, café helado, sucedáneos del café, extractos de sucedáneos del café, preparaciones y bebidas a base de sucedáneos del café, té, extractos de té y preparaciones a base de té; cacao, preparaciones y bebidas hechas a base de cacao, chocolate, preparaciones y bebidas a base de chocolate, azúcar, edulcorantes naturales, preparados para el consumo humano en base de malta, goma de mascar, no para uso médico; caramelos; postres (comprendidos en esta clase); budines, helados comestibles; helados de agua, sorbetes, helados de confitería; pasteles congelados; helados, postres helados, polvos y espesantes (comprendidos en esta clase) para elaborar helados y/o agua helados y/o sorbetes y/o confitería helada y/o pasteles congelados y/o helados y/o postres helados, cereales para el desayuno, muesli, copos de maíz, barras de cereal, cereales listos para comer, pasta, fideos, productos alimenticios que contienen arroz, harina o cereales, también en forma de platos cocinados, pasta y preparaciones de masa para pasteles listos para hornear; salsa de soja, productos alimenticios de sabor o sazonados; rábano picante; condimentos, salsas de barbacoa, malvaviscos, bocadillos a base de cereales, gelatinas con sabor y endulzada, mezclas para rellenos de pan, comidas envasada consisten principalmente en pastas y salsas, salsas de queso.

NUMERO DE PUBLICACION

156284

NOMBRE DE LA MARCA

MONDELEZ INTERNATIONAL

TIPO DE MARCA

Marca Producto

TIPO DE SIGNO

Denominación

NUMERO DE SOLICITUD

1497 - 2012

FECHA DE SOLICITUD

29/03/2012

NOMBRE DEL TITULAR

KRAFT FOODS GLOBAL BRANDS LLC

DIRECCION DEL TITULAR

THREE LAKES DRIVE, NORTHFIELD, ILLINOIS 60093,

PAIS DEL TITULAR

US Estados Unidos de América

NOMBRE DEL APODERADO

DR. RAMIRO MORENO BALDIVIESO

DIRECCION DEL APODERADO

CALLE CAPITAN RAVELO N° 2366 – ESTUDIO DE ABOGADOS MORENO-BALDIVIESO

NUMERO DE PRIORIDAD

T1202086C

PAIS

SG

FECHA DE PRIORIDAD

17/02/2012

Singapur

CLASE INTERNACIONAL

32

**PRODUCTOS**

Aguas minerales y gaseosas y otras bebidas no alcohólicas, bebidas y zumos de frutas, siropes y otras preparaciones para hacer bebidas; bebidas isotónicas, gaseosas, jugo de tomate, jugos de vegetales (bebidas); pastillas y polvos para bebidas gaseosas; esencias para hacer bebidas, preparaciones para hacer licores y bebidas que contienen fermentos lácteos y bebidas que contienen soja; bebidas no alcohólicas que contengan malta.

NUMERO DE PUBLICACION

156285

NOMBRE DE LA MARCA

**MONDELEZ INTERNATIONAL**

TIPO DE MARCA

**Marca Servicio**

TIPO DE SIGNO

**Denominación**

NUMERO DE SOLICITUD

**1498 - 2012**

FECHA DE SOLICITUD

**29/03/2012**

NOMBRE DEL TITULAR

**KRAFT FOODS GLOBAL BRANDS LLC**

DIRECCION DEL TITULAR

**THREE LAKES DRIVE, NORTHFIELD, ILLINOIS 60093,**

PAIS DEL TITULAR

**US** Estados Unidos de América

NOMBRE DEL APODERADO

**DR. RAMIRO MORENO BALDIVIESO**

DIRECCION DEL APODERADO

**CALLE CAPITAN RAVEL N° 2366 – ESTUDIO DE ABOGADOS MORENO-BALDIVIESO**

NUMERO DE PRIORIDAD

**T1202086C**

PAIS

**SG**

FECHA DE PRIORIDAD

**17/02/2012**

Singapur

CLASE INTERNACIONAL

**35**

**PRODUCTOS**

Servicios de Publicidad, gestión de negocios comerciales, administración comercial y trabajos de oficina, alquiler de máquinas expendedoras, demostración de productos; presentación de productos en cualquier medio de comunicación para venta al detalle, a saber, promoción de ventas, información y asesoramiento comercial a los consumidores, organización de exposiciones y ferias comerciales para fines comerciales o publicitarios, publicidad, incluso a través de redes informáticas en forma de datos, texto, imágenes, sonidos o todas las combinaciones de los mismos para venta de productos y servicios de venta al por menor, así como el suministro de información sobre los productos con fines publicitarios y de ventas, publicidad en línea en un red informática, suministro de catálogos de productos a través de Internet, puesta en marcha de tiendas (gestión empresarial), promoción de ventas para terceros, obtención de otros servicios (compra de bienes y servicios para otras empresas), así como agencias de exportación e importación en relación con una variedad de mercancías en el campo de la salud, alimentos, bebidas accesorios del hogar, equipos, artículos y utensilios para la cocina y el hogar, papelería, electrodomésticos, aparatos eléctricos y productos de imprenta; disposición para beneficio de los demás de una variedad de productos (excepto su transporte) en el campo de la salud, alimentos, bebidas accesorios del hogar, y equipos, artículos y utensilios para la cocina y el hogar, papelería, electrodomésticos del hogar, aparatos eléctricos y material impreso para permitir a los clientes ver y comprar cómodamente desde un mayorista, también por medio de redes informáticas mundiales (Internet), publicación de catálogos de productos y catálogos de pedidos por correo, servicios de promociones de ventas relativas a productos en el campo de la salud, alimentos, bebidas accesorios del hogar, y equipos, artículos y utensilios para la cocina y el hogar, papelería, electrodomésticos, aparatos eléctricos y productos de imprenta, comercio al por menor y servicios de distribución, también por medio de redes informáticas mundiales (Internet) en relación con bebidas y alimentos para uso médico, suplementos nutricionales y dietéticos para fines médicos, hierbas medicinales, té de hierbas, suplementos alimenticios minerales, goma de mascar con fines médicos, antisépticos, productos de confitería dietéticas para uso médico, máquinas automáticas expendedoras, máquinas expendedoras de alimentos fríos y calientes y bebidas, componentes relacionados con la recarga, cartuchos y piezas de repuesto para máquinas y aparatos, máquinas y aparatos eléctricos para la preparación de todo tipo de bebidas refrigeradas, fría o caliente, como bebidas de café, té y chocolate y/o cacao, café capuchino (excepto para máquinas electromecánicas), ollas eléctricas de café, cafeteras y máquinas, cartuchos y piezas de recambios para estos aparatos y máquinas incluyendo cápsulas y piezas de repuesto para máquinas electrónicas, filtros de café, freidoras eléctricas, aparatos de hielo, papel, cartón y artículos de estas materias, productos de imprenta, artículos de encuadernación, fotografías, papelería, adhesivos para la papelería o la casa, materiales para artistas, pinceles, máquinas de escribir y artículos de oficina (excepto muebles), material de instrucción o de enseñanza (excepto aparatos), materias plásticas para embalaje, impresoras de tipo, bloques de papel de impresión, el café y filtros de té, bolsas de papel o de plástico de embalaje, bolsas y hojas, hojas de papel (papelería), cajas de pinturas (artículos para su uso en la escuela), útiles escolares, grapas de oficina, chinchetas, sacapuntas, líquidos correctores, cortadoras de papel, lápices, portaminas, gomas de borrar, sobres, archivos, libros de recuerdos, libros, revistas, almanaques, folletos, cuadernos, catálogos, calendarios, litografías, grabados, pinturas, carteles, mapas geográficos, periódicos, carretes de cintas de tinta, máquinas de sellado, estampillas, tarjetas de felicitación, tarjetas postales, tabla servilletas, menaje o la cocina utensilios y recipientes de vidrio en bruto o semielaborado (excepto vidrio de construcción), cristalería, porcelana y loza, cafeteras no eléctricas y filtros, teteras, té y tazas de café, menaje no eléctrico para la casa o la cocina utensilios y recipientes (no de metales preciosos, ni con el mismo cromado), baterías de cocina, platos, tazones, vasos, cajas de dulces, que no sean de metales preciosos, recipientes para beber, cacerolas, cajas de vidrio, latas de galletas, cestas de picnic (equipada) incluyendo platos, recipientes con aislamiento térmico de alimentos, botellas de vacío, sacacorchos, abrelatas de botella, bolsas isotérmicas, cantimploras para viajeros, que no sean eléctricos neveras portátiles, excepto eléctricos calentadores de biberones, recipientes, cestas para uso doméstico que no sean de metales preciosos de metal, servicio de promoción de venta de ropa, calzado, sombrerería, camisetas, camisas, faldas, suéteres, camisas de sudor, blusas, jeans, pantalones, bermudas, vestidos, polos, abrigos, chaquetas, chaquetas de tela vaquera, parcas, chalecos, overoles, chaquetas, bufandas, echarpes, mantones, combinaciones, petos, calcetines, tobilleras, medias, mallas, pijamas, batas, ropa para bebés, ropa interior para bebés, mamelucos, gorros para bebés, ropa interior, ropa interior, corsés, prendas de punto, cinturones, silenciador, guantes, corbatas, tirantes, cintas para el pelo, la moda de baño para caballeros y damas, shorts de baño, trajes de baño, bikinis, gorros de baño, albornoces de playa, chinelas, zapatos de la ciudad para señora y caballero, calzado para niños, gorras, sombreros, ropa de trabajo, zapatos de trabajo; servicio de promoción de venta de



pescado y productos del mar, todos estos productos en forma de extractos, sopas, gelatinas, pastas para untar, productos enlatados, cocidos, platos congelados o deshidratados, conservas, frutas congeladas, secas y cocidas, champiñones y verduras, jaleas, mermeladas, compotas, huevos, leche y productos lácteos, aceites y grasas comestibles, pulpa de frutas y ensaladas, ensalada de vegetales, conservas de pescado, verduras y frutas, gelatinas comestibles, polen preparado para alimentación, esencias de algas para uso alimenticio, semillas de soja conservadas para la alimentación, proteínas para consumo humano, sopas, caldos, sopas espesas, sopas concentradas, jugos de verduras para cocina, mantequilla, nata, yogures, quesos, queso fundido, alimentos procesados de queso, requesón, crema agria, queso crema, preparaciones para hacer caldos, patatas fritas, platos preparados a base de los productos anteriores, productos sustitutos de leche, bebidas a base de leche, postres hechos con leche y postres a base de crema, leche de soya (sucedáneos de leche), preparados de proteínas para el consumo humano, agentes blanqueadores para el café y el té (sucedáneos de nata), mantequilla de maní, cubitos de caldo, caldo, caldos concentrados, encurtidos, frutos secos procesados, comidas preparadas que contienen queso, salsas de queso procesado y se extiende, se extiende a base de vegetales y salsas, mezcla de aperitivos que consiste principalmente en frutas y frutos secos, barras de proteínas, café, té, cacao, azúcar, arroz, tapioca, sagú, sucedáneos del café, harinas y preparaciones hechas de cereales, pan, pastelería y confitería, helados comestibles, miel, jarabe de melaza, levadura, salsas de sodio en polvo, sal, mostaza, vinagre, (condimentos), especias, hielo, galletas, obleas, barquillos, galletas, chocolate, productos de chocolate, preparaciones vegetales que sustituyen al café, infusiones no medicinales, edulcorantes naturales, glucosa para alimentos, pasta, sémola, copos de cereales secos, pasteles, bollos, tortas, tartas, pasteles, productos de confitería de azúcar, jalea real para el consumo humano (no para uso médico), anís, anís estrellado, extracto de malta para la alimentación, aromatizantes que no sean aceites esenciales, preparaciones aromáticas para uso alimenticio, levadura, aderezos para ensaladas, salsa de tomate, mayonesa, condimentos, agentes espesantes para la cocción de productos alimenticios, hierbas (condimentos), especias, hierbas aromáticas en conserva, hielo, sándwiches, pizzas, bocadillos de arroz, rollos de primavera, sushi, tabule, tortillas, tacos, platos preparados a base de los productos antes mencionados, extractos de café, bebidas a base de café y preparaciones a base de café, café helado, sucedáneos del café, extractos de sucedáneos del café, preparaciones y bebidas a base de sucedáneos del café, té, extractos de té y preparaciones a base de té, cacao, preparaciones y bebidas a base de cacao, chocolate, preparaciones y bebidas a base de chocolate, azúcar, edulcorantes naturales, a base de malta preparados para el consumo humano, la goma de mascar, no con fines médicos, obleas, caramelos, postres, pudines, helados, helados de agua, sorbetes, helados tortas dulces, congelados, helados, postres helados, polvos y agentes de unión para hacer helados y/o agua helados y/o sorbetes y/o confitería helada y/o tartas heladas y/o helados y/o postres helados, cereales para desayuno, muesli, copos de maíz, barras de cereales, cereales listos para comer, pasta, fideos, productos alimenticios que contienen arroz, harina o cereales, también en forma de platos cocinados, preparaciones de masa, pasta y pasteles lista para hornear, salsa de soja, productos para condimentar o sazonar alimentos, rábano picante, condimentos, salsas de barbacoa, malvaviscos, snacks a base de cereales, galletas, gelatinas con sabor y endulzada, mezclas para rellenos que contienen pan, comidas envasadas que consisten principalmente en pastas y salsas, salsas de queso, aguas minerales y gaseosas y otras bebidas no alcohólicas, bebidas y zumos de frutas, siropes y otras preparaciones para hacer bebidas, bebidas isotónicas, gaseosas, jugo de tomate, jugos de vegetales (bebidas), pastillas y polvos para bebidas gaseosas, esencias para hacer bebidas, preparaciones para hacer licores, bebidas que contienen fermentos lácteos, bebidas que contienen soja y bebidas no alcohólicas que contengan malta.

NUMERO DE PUBLICACION

156286

NOMBRE DE LA MARCA

MONDELEZ INTERNATIONAL

TIPO DE MARCA

Marca Servicio

TIPO DE SIGNO

Denominación

NUMERO DE SOLICITUD

1499 - 2012

FECHA DE SOLICITUD 29/03/2012

NOMBRE DEL TITULAR

KRAFT FOODS GLOBAL BRANDS LLC

DIRECCION DEL TITULAR

THREE LAKES DRIVE, NORTHFIELD, ILLINOIS 60093,

PAIS DEL TITULAR

US Estados Unidos de América

NOMBRE DEL APODERADO

DR. RAMIRO MORENO BALDIVIESO

DIRECCION DEL APODERADO

CALLE CAPITAN RAVELO Nº 2366 – ESTUDIO DE ABOGADOS MORENO-BALDIVIESO

NUMERO DE PRIORIDAD

T1202086C

PAIS SG

FECHA DE PRIORIDAD

17/02/2012

Singapur

CLASE INTERNACIONAL

43

**PRODUCTOS**

Servicios de expendio de comidas y bebidas, restaurantes de autoservicio, restaurantes de comida rápida y merenderos, servicios de restaurante, cafetería y bar, cafeterías, comedores, servicios de catering de comida y bebida, servicio de alojamiento temporal.



NUMERO DE PUBLICACION

156287

NOMBRE DE LA MARCA

**TOTAL PERFECTOR**

TIPO DE MARCA

**Marca Producto**

TIPO DE SIGNO

**Denominación**

NUMERO DE SOLICITUD

**1501 - 2012**

FECHA DE SOLICITUD **29/03/2012**

NOMBRE DEL TITULAR

**BIO THERM**

DIRECCION DEL TITULAR

**ROC FLEURI, 1 RUE DU TÉNAO, MC-98000 MONACO, PRINCIPAUTE DE MONACO,**

PAIS DEL TITULAR

**MC** Mónaco

NOMBRE DEL APODERADO

**DR. RAMIRO MORENO BALDIVIESO**

DIRECCION DEL APODERADO

**CALLE CAPITAN RAVELO Nº 2366 - ESTUDIO DE ABOGADOS MORENO-BALDIVIESO**

CLASE INTERNACIONAL

**3**

**PRODUCTOS**

PERFUMES, AGUAS DE TOCADOR; GELES, SALES PARA EL BAÑO Y LA DUCHA NO PARA PROPÓSITOS MÉDICOS; JABONES DE TOCADOR, DESODORANTES CORPORALES; COSMÉTICOS COMO SER, CREMAS, LECHEs, LOCIONES, GELES Y POLVOS PARA LA CARA, EL CUERPO Y LAS MANOS; PREPARACIONES DE PROTECCIÓN SOLAR (PRODUCTOS COSMÉTICOS); PREPARACIONES PARA EL MAQUILLAJE; CHAMPÚS; GELES, AEROSOLs, MOUSSES Y BÁLSAMOS PARA EL PEINADO Y EL CUIDADO DEL CABELLO; LACAS PARA EL CABELLO; TINTES Y PREPARACIONES PARA COLOREAR Y DECOLORAR EL CABELLO; PREPARACIONES PARA EL RIZADO Y EL PEINADO PERMANENTE; ACEITES ESENCIALES PARA USO PERSONAL.

NUMERO DE PUBLICACION

156288

NOMBRE DE LA MARCA

**PRV AUDIO**

TIPO DE MARCA

**Marca Producto**

TIPO DE SIGNO

**Denominación**

NUMERO DE SOLICITUD

**1572 - 2012**

FECHA DE SOLICITUD **30/03/2012**

NOMBRE DEL TITULAR

**BTG Solutions, Inc.**

DIRECCION DEL TITULAR

**17001 Collins Avenue, Suite 1201, Sunny Isles Beach, Florida 33160, Estados Unidos de América**

PAIS DEL TITULAR

**US** Estados Unidos de América

NOMBRE DEL APODERADO

**DRA. MARTHA LANDIVAR GANTIER**

DIRECCION DEL APODERADO

**Av. Arce 2618, Edif. Columbia, Piso 8 Of. 802**

CLASE INTERNACIONAL

**9**

**PRODUCTOS**

Parlantes de audio y componentes.

NUMERO DE PUBLICACION

156289

NOMBRE DE LA MARCA

ISIGHT

TIPO DE MARCA

Marca Producto

TIPO DE SIGNO

Denominación

NUMERO DE SOLICITUD

1636 - 2012

FECHA DE SOLICITUD 03/04/2012

NOMBRE DEL TITULAR

APPLE INC.

DIRECCION DEL TITULAR

1 Infinite Loop, Cupertino, California 95014, Estados Unidos de América.

PAIS DEL TITULAR

US Estados Unidos de América

NOMBRE DEL APODERADO

Pilar Soruco Etcheverry.

DIRECCION DEL APODERADO

Edificio Hansa, Piso 13, Oficina N° 4.

NUMERO DE PRIORIDAD

44384

PAIS TT

FECHA DE PRIORIDAD

03/10/2011

Trinidad y Tobago

CLASE INTERNACIONAL

9

**PRODUCTOS**

Computadoras, dispositivos periféricos de computadora, terminales de computadora; equipos de computadora; maquinas de juegos por computadora, microprocesadores, placas de memoria, monitores, pantallas, teclados, cables, modems, impresoras, unidades de disco, adaptadores, placas adaptadoras, conectores y circuitos de control; aparatos para almacenamiento de datos; discos duros; unidades de almacenamiento de disco duro en miniatura; discos de audio video, CD-ROMS, y discos versátiles digitales; medios de almacenamiento informático vacíos; contenedores magnéticos de datos; chips, discos y cintas que tengan o para grabar programas y software de computadoras; memoria de acceso aleatorio, memoria de solo lectura; aparato de memoria sólida; almohadillas de ratón de computadora; teléfonos; máquinas de facsímiles, máquinas contestadoras; cámaras, cámaras de video; baterías; baterías recargables; cargadores, cargadores de baterías eléctricas; MP3 y otros formatos digitales de reproductores de audio; computadoras portátiles, computadoras tabletas, asistentes personales digitales, organizadores electrónicos, anotadores electrónicos; unidades portátiles de juegos electrónicos adaptados para uso con pantalla o monitor externo; dispositivos electrónicos portátiles digitales y software relacionados a los mismos; dispositivos electrónicos digitales portátiles y móviles para envío y recepción de llamadas telefónicas, facsímiles, correo electrónico, y otros tipos de información digital; dispositivos electrónicos digitales portátiles y software relacionados a los mismos; dispositivos electrónicos digitales portátiles que incorporen cámaras; unidades electrónicas portátiles para la recepción, almacenamiento y/o transmisión inalámbrica de datos y mensajes, y dispositivos electrónicos que permitan al usuario controlar o manejar información personal; equipos e instrumentos de comunicación electrónica; aparatos e instrumentos de telecomunicaciones; programas y equipos para la recuperación de información telefónica; dispositivos electrónicos digitales móviles, dispositivos de sistema de posicionamiento global (GPS); teléfonos, teléfonos móviles, teléfonos con video; partes y accesorios para teléfonos móviles; aparatos de reconocimiento de voz; grabadores digitales de voz; dispositivos de comunicación inalámbrica para transmisión de voz, datos o imágenes; audífonos, auriculares; parlantes de audio, aparatos de grabación y reproducción de sonido, amplificadores, fonógrafos electrónicos, reproductores de discos, aparatos de estéreo de alta fidelidad, aparatos de grabación y reproducción de cintas, micrófonos; grabadores y reproductores digitales de audio y video; grabadores y reproductores de casetes de audio, grabadores y reproductores de video casetes, grabadores y reproductores de discos compactos, grabadores y reproductores de discos digitales versátiles, grabadores y reproductores de cintas de audio digital; radios; transmisores y receptores de radio; mezcladores de audio, video y medios digitales; aparato de audio para automóviles; software informático; juegos electrónicos y de computadoras; software informático para crear, producir, distribuir, descargar, transmitir, recibir, reproducir, editar, extraer, codificar, decodificar, exhibir, almacenar y organizar textos, gráficos, imágenes, audio, video y contenidos de multimedia, y publicaciones electrónicas; software de sistema operativo, software de sincronización de datos, software de desarrollo de aplicaciones; software informático para manejo de información personal; software de manejo de base de datos; software de sincronización de base de datos; software de reconocimiento de caracteres; software de reconocimiento de voz; software de conversión de lenguaje hablado a texto; aplicaciones de software activadas por voz; software de administración telefónica; software de correo electrónico y mensajería; software de teléfono móvil; software informático para acceder, navegar y buscar bases de datos en línea; software informático para redireccionar mensajes, correos electrónicos de Internet y/o otros datos a uno o más dispositivos electrónicos portátiles desde una base de datos en o asociada a una computadora personal o un servidor; software informático para la sincronización de datos entre una estación remota o dispositivo y una estación fija o remota o dispositivo; publicaciones electrónicas descargables; caracteres, tipos, diseños y símbolos en forma de información grabada; manuales de usuario en forma de lectura electrónica, lectura a maquina o lectura por computadora, para uso con los artículos antes mencionados y vendidos junto con los mismos; equipos de computadoras para uso con los artículos antes mencionados; aparatos electrónicos con funciones de multimedia para uso con los artículos antes mencionados; aparatos electrónicos con funciones interactivas para uso con los artículos antes mencionados; accesorios, partes, dispositivos y aparatos de prueba para todos los artículos antes mencionados; partes y dispositivos para todos los artículos antes mencionados; cubiertas, bolsas y cajas adaptadas o con forma especial para contener los artículos antes mencionados.

NUMERO DE PUBLICACION **156290**

NOMBRE DE LA MARCA **ISIGHT**

TIPO DE MARCA **Marca Producto** TIPO DE SIGNO **Denominación**

NUMERO DE SOLICITUD **1637 - 2012** FECHA DE SOLICITUD **03/04/2012**

NOMBRE DEL TITULAR **APPLE INC.**

DIRECCION DEL TITULAR **1 Infinite Loop, Cupertino, California 95014, Estados Unidos de América.**

PAIS DEL TITULAR **US** Estados Unidos de América

NOMBRE DEL APODERADO **Pilar Soruco Etcheverry.**

DIRECCION DEL APODERADO **Edificio Hansa, Piso 13, Oficina N° 4.**

NUMERO DE PRIORIDAD **44384** PAIS **TT**

FECHA DE PRIORIDAD **03/10/2011** Trinidad y Tobago

CLASE INTERNACIONAL **28**

**PRODUCTOS**

Juguetes; juegos y artículos lúdicos; naipes; unidades de juegos electrónicos portátiles; juguetes, juegos y artículos lúdicos musicales; cámaras de juguete; aparatos de audio de juguete; cajas musicales de juguete; instrumentos musicales de juguete; reproductores de discos de juguete para reproducir melodías y casetes; juegos musicales; juguetes operados a batería; juguetes electrónicos; juegos eléctricos de computadora, aparte de los adaptados para uso con receptores de televisión; aparatos eléctricos y electrónicos de entretenimiento (automáticos, alimentados por fichas/monedas); juegos electrónicos que son automáticos, alimentados por monedas o fichas (aparte de los adaptados para uso con receptores de televisión); juegos y aparatos electrónicos portátiles (aparte de los adaptados para su uso únicamente con receptores de televisión); videojuegos aparte de los adaptados para su uso únicamente con receptores de televisión; máquinas de entretenimiento automáticas y operadas por monedas; aparatos de juegos de computadora aparte de los que son operados por monedas y los adaptados para uso con receptores de televisión; juegos y juguetes de video; juguetes operados electrónicamente; juguetes y juegos de computadora interactivos; juguetes y juegos musicales; máquinas individuales de juegos de video que incorpora pantalla; dispositivos electrónicos portátiles de juguete; computadoras de juguete (sin funcionar); teléfonos móviles de juguete (sin funcionar), repuestos y accesorios para todos los artículos antes mencionados, comprendidos en la clase 28 de la Clasificación Internacional en vigencia.

NUMERO DE PUBLICACION **156291**

NOMBRE DE LA MARCA **ISIGHT**

TIPO DE MARCA **Marca Servicio** TIPO DE SIGNO **Denominación**

NUMERO DE SOLICITUD **1638 - 2012** FECHA DE SOLICITUD **03/04/2012**

NOMBRE DEL TITULAR **APPLE INC.**

DIRECCION DEL TITULAR **1 Infinite Loop, Cupertino, California 95014, Estados Unidos de América.**

PAIS DEL TITULAR **US** Estados Unidos de América

NOMBRE DEL APODERADO **Pilar Soruco Etcheverry.**

DIRECCION DEL APODERADO **Edificio Hansa, Piso 13, Oficina N° 4.**

NUMERO DE PRIORIDAD **44384** PAIS **TT**

FECHA DE PRIORIDAD **03/10/2011** Trinidad y Tobago

CLASE INTERNACIONAL **40**

**PRODUCTOS**

Impresión; tratamiento de materiales, es decir, desarrollo de películas fotográficas; grabación electrónica de imágenes fotográficas; ampliación de impresiones fotográficas; desarrollo de películas fotográficas, impresión de cintas fotográficas; procesamiento de imágenes fotográficas; impresión fotográfica; reproducción fotográfica; transferencia de fotografías a discos compactos o cintas de video; procesamiento, desarrollo y entrega de imágenes digitales en línea; impresión en línea de imágenes digitales en papel fotográfico, libros fotográficos o mercancías; servicios de consultoría y asesoramiento relacionado a todo lo mencionado, comprendidos en la clase 40 de la Clasificación Internacional en vigencia.

NUMERO DE PUBLICACION **156292**

NOMBRE DE LA MARCA **“BERIPLEX”**

TIPO DE MARCA **Marca Producto** TIPO DE SIGNO **Denominación**

NUMERO DE SOLICITUD **1843 - 2012** FECHA DE SOLICITUD **12/04/2012**

NOMBRE DEL TITULAR **CSL Behring GmbH**  
 DIRECCION DEL TITULAR **Emil-von-Behring-Strasse 76, 35041 Marburg, Alemania**  
 PAIS DEL TITULAR **DE Alemania**

NOMBRE DEL APODERADO **Roberto Roque Ch.**  
 DIRECCION DEL APODERADO **Edificio Cámara Nacional de Comercio, Piso 13, Of. 1304.**

CLASE INTERNACIONAL **5**

**PRODUCTOS**

Preparaciones y sustancias farmacéuticas; productos para la sangre; expansores de volumen de plasma; factores de coagulación de la sangre; protrombina concentrada para uso médico, en la clase 5 de la Clasificación Internacional

NUMERO DE PUBLICACION **156293**

NOMBRE DE LA MARCA **“BERININ”**

TIPO DE MARCA **Marca Producto** TIPO DE SIGNO **Denominación**

NUMERO DE SOLICITUD **1844 - 2012** FECHA DE SOLICITUD **12/04/2012**

NOMBRE DEL TITULAR **CSL Behring GmbH**  
 DIRECCION DEL TITULAR **Emil-von-Behring-Strasse 76, 35041 Marburg, Alemania**  
 PAIS DEL TITULAR **DE Alemania**

NOMBRE DEL APODERADO **Roberto Roque Ch.**  
 DIRECCION DEL APODERADO **Edificio Cámara Nacional de Comercio, Piso 13, Of. 1304.**

CLASE INTERNACIONAL **5**

**PRODUCTOS**

Preparaciones y sustancias farmacéuticas; productos para la sangre; proteínas de la sangre para uso terapéutico; productos farmacéuticos para el tratamiento de los trastornos de la sangre o hemorragias; coagulantes de la sangre, en la clase 5 de la Clasificación Internacional.

NUMERO DE PUBLICACION **156294**

NOMBRE DE LA MARCA **“BERIATE”**

TIPO DE MARCA **Marca Producto** TIPO DE SIGNO **Denominación**

NUMERO DE SOLICITUD **1845 - 2012** FECHA DE SOLICITUD **12/04/2012**

NOMBRE DEL TITULAR **CSL Behring GmbH**  
 DIRECCION DEL TITULAR **Emil-von-Behring-Strasse 76, 35041 Marburg, Alemania**  
 PAIS DEL TITULAR **DE Alemania**

NOMBRE DEL APODERADO **Roberto Roque Ch.**  
 DIRECCION DEL APODERADO **Edificio Cámara Nacional de Comercio, Piso 13, Of. 1304.**

CLASE INTERNACIONAL **5**

**PRODUCTOS**

Preparaciones y sustancias farmacéuticas; productos para la sangre; proteínas de la sangre para uso terapéutico; productos farmacéuticos para el tratamiento de los trastornos de la sangre o hemorragias; coagulantes de la sangre, en la clase 5 de la Clasificación Internacional.

NUMERO DE PUBLICACION **156295**

NOMBRE DE LA MARCA **“HAEMOCOMPLETTAN”**

TIPO DE MARCA **Marca Producto** TIPO DE SIGNO **Denominación**

NUMERO DE SOLICITUD **1846 - 2012** FECHA DE SOLICITUD **12/04/2012**

NOMBRE DEL TITULAR **CSL Behring GmbH**  
 DIRECCION DEL TITULAR **Emil-von-Behring-Strasse 76, 35041 Marburg, Alemania**  
 PAIS DEL TITULAR **DE** Alemania

NOMBRE DEL APODERADO **Roberto Roque Ch.**  
 DIRECCION DEL APODERADO **Edificio Cámara Nacional de Comercio, Piso 13, Of. 1304.**

CLASE INTERNACIONAL **5**

**PRODUCTOS**

Preparaciones y sustancias farmacéuticas; productos para la sangre; proteínas de la sangre para uso terapéutico; productos farmacéuticos para el tratamiento de los trastornos de la sangre o hemorragias; coagulantes de la sangre, en la clase 5 de la Clasificación Internacional.

NUMERO DE PUBLICACION **156296**

NOMBRE DE LA MARCA **“SMOOTHIE KING”**

TIPO DE MARCA **Marca Servicio** TIPO DE SIGNO **Denominación**

NUMERO DE SOLICITUD **1927 - 2012** FECHA DE SOLICITUD **17/04/2012**

NOMBRE DEL TITULAR **SMOOTHIE KING FRANCHISES, INC.**  
 DIRECCION DEL TITULAR **121 Park Place Covington, LA 70433, Estados Unidos de Norteamérica**  
 PAIS DEL TITULAR **US** Estados Unidos de América

NOMBRE DEL APODERADO **Roberto Roque Ch.**  
 DIRECCION DEL APODERADO **Edificio Cámara Nacional de Comercio, Piso 13, Of. 1304.**

CLASE INTERNACIONAL **43**

**PRODUCTOS**

Servicios de restaurante; servicios de snack bar, servicios de comida para llevar, hospedaje temporal, en la clase 43 de la Clasificación Internacional.

NUMERO DE PUBLICACION **156297**

NOMBRE DE LA MARCA **“SMOOTHIE KING”**

TIPO DE MARCA **Marca Producto** TIPO DE SIGNO **Denominación**

NUMERO DE SOLICITUD **1928 - 2012** FECHA DE SOLICITUD **17/04/2012**

NOMBRE DEL TITULAR **SMOOTHIE KING FRANCHISES, INC.**  
 DIRECCION DEL TITULAR **121 Park Place Covington, LA 70433, Estados Unidos de Norteamérica.**  
 PAIS DEL TITULAR **US** Estados Unidos de América

NOMBRE DEL APODERADO **Roberto Roque Ch.**  
 DIRECCION DEL APODERADO **Edificio Cámara Nacional de Comercio, Piso 13, Of. 1304.**

CLASE INTERNACIONAL **32**

**PRODUCTOS**

Cerveza; aguas minerales y gaseosas, y otras bebidas sin alcohol; bebidas a base de frutas y zumos de frutas; siropes y otras preparaciones para elaborar bebidas; licuados, bebidas congeladas no alcohólicas; agua potable, jugos de frutas, jugos de vegetales, en la clase 32 de la Clasificación Internacional.

NUMERO DE PUBLICACION **156298**

NOMBRE DE LA MARCA **MONTREAL**

TIPO DE MARCA **Marca Producto** TIPO DE SIGNO **Denominación**  
 NUMERO DE SOLICITUD **1984 - 2012** FECHA DE SOLICITUD **20/04/2012**

NOMBRE DEL TITULAR **NOVOTIME S.A.**  
 DIRECCION DEL TITULAR **Indalecio Gómez 3986 - Villa Lynch - Pcia. Buenos Aires - República Argentina -**  
 PAIS DEL TITULAR **AR** Argentina

NOMBRE DEL APODERADO **ALVARO F. SILES M.**  
 DIRECCION DEL APODERADO **Av. 16 de Julio No. 1490 (El Prado) Edificio Avenida 3er. piso, Of. 3**

CLASE INTERNACIONAL **14**

**PRODUCTOS**  
 Metales preciosos y sus aleaciones así como productos de éstas materias o de chapados no comprendidos en otras clases; artículos de joyería, bisutería, piedras preciosas; artículos de relojería e instrumentos cronométricos.

NUMERO DE PUBLICACION **156299**

NOMBRE DE LA MARCA **FCM TRAVEL SOLUTIONS**

TIPO DE MARCA **Marca Servicio** TIPO DE SIGNO **Denominación**  
 NUMERO DE SOLICITUD **2101 - 2012** FECHA DE SOLICITUD **02/05/2012**

NOMBRE DEL TITULAR **Flight Centre Limited.**  
 DIRECCION DEL TITULAR **Level 2, 545 Queen Street, Brisbane, Queensland, 4000, AUSTRALIA.**  
 PAIS DEL TITULAR **AU** Australia

NOMBRE DEL APODERADO **Octavio Alvarez**  
 DIRECCION DEL APODERADO **Av. Ballivián No. 1578, esq. Calle 24, Torre Cesur, Piso 5, Of. 509, Calacoto, La Paz, Bolivia.**

CLASE INTERNACIONAL **39**

**PRODUCTOS**  
 Servicios turísticos consistentes en servicios ofrecidos por las agencias de viajes en esta clase incluyendo servicios de transporte de pasajeros; servicios de viajes aéreos; servicios de alquiler de automóviles; servicio de transporte por carretera; servicios de transporte ferroviario; servicios de transporte marítimo; inscripción para servicios y reserva de servicios; servicios de reserva de billetes de viaje; servicios de información turística; servicios de organización de tours para visitar lugares de interés y organización de cruceros; servicios de paquetes vacacionales; servicios de transporte aéreo; servicios de transporte y entrega de bienes; servicios online de búsqueda, reserva e inscripción para viajes; servicios de información y consultoría relacionados a todos los servicios mencionados; provisión online de todos los servicios mencionados.

NUMERO DE PUBLICACION **156300**

NOMBRE DE LA MARCA **FCM TRAVEL SOLUTIONS**

TIPO DE MARCA **Marca Servicio** TIPO DE SIGNO **Denominación**  
 NUMERO DE SOLICITUD **2102 - 2012** FECHA DE SOLICITUD **02/05/2012**

NOMBRE DEL TITULAR **Flight Centre Limited.**  
 DIRECCION DEL TITULAR **Level 2, 545 Queen Street, Brisbane, Queensland, 4000, AUSTRALIA.**  
 PAIS DEL TITULAR **AU** Australia

NOMBRE DEL APODERADO **Octavio Alvarez**  
 DIRECCION DEL APODERADO **Av. Ballivián No. 1578, esq. Calle 24, Torre Cesur, Piso 5, Of. 509, Calacoto, La Paz, Bolivia.**

CLASE INTERNACIONAL **43**

**PRODUCTOS**  
 Servicios de agencias de viajes en esta clase incluyendo la gestión de alojamiento, inscripción para alojamiento, hacer reservas de hotel, reserva de alojamiento, reserva de alojamiento en un hotel; servicios de información, consultoría y asesoramiento con relación a dichos servicios; provisión online de todos los servicios mencionados.

NUMERO DE PUBLICACION **156301**

NOMBRE DE LA MARCA **E.G.I.T.**

TIPO DE MARCA **Marca Servicio** TIPO DE SIGNO **Denominación**

NUMERO DE SOLICITUD **2105 - 2012** FECHA DE SOLICITUD **27/04/2012**

NOMBRE DEL TITULAR **Camara Departamental de Industria de Cochabamba**  
 DIRECCION DEL TITULAR **Calle Pasos Kanki N° 2160**  
 PAIS DEL TITULAR **BO** Bolivia

NOMBRE DEL APODERADO **Luis Fernando Laredo Arellano**  
 DIRECCION DEL APODERADO **Av. Chapare Km. 5**

CLASE INTERNACIONAL **41**

**PRODUCTOS**  
 EDUCACIÓN; FORMACIÓN; SERVICIOS DE ENTRETENIMIENTO; ACTIVIDADES DEPORTIVAS Y CULTURALES.

NUMERO DE PUBLICACION **156302**

NOMBRE DE LA MARCA **" IPROSPECT "**

TIPO DE MARCA **Marca Servicio** TIPO DE SIGNO **Denominación**

NUMERO DE SOLICITUD **2171 - 2012** FECHA DE SOLICITUD **04/05/2012**

NOMBRE DEL TITULAR **AEGIS TRADEMARKS BV**  
 DIRECCION DEL TITULAR **Moermanskkade 85, 1031 BC Amsterdam, The Netherlands**  
 PAIS DEL TITULAR **NL** Holanda, Netherlands, Países Bajos

NOMBRE DEL APODERADO **ALVARO F. SILES M.**  
 DIRECCION DEL APODERADO **Av. 16 de Julio No. 1490 (El Prado) Edificio "AVENIDA" 3er. Piso, Of. 3.**

CLASE INTERNACIONAL **42**

**PRODUCTOS**  
 Diseño de software, hardware y tecnología de la comunicación, mantenimiento remoto y actualización del mismo; desarrollo de estrategias, proyectos y soluciones en el campo de la tecnología de información y comunicación, programación de computadoras, todos los servicios antes mencionados, especialmente en el ámbito de mejorar lo evidente en buscadores (search engines) para apoyar a las empresas que hacen negocios a través del Internet; suministro de uso temporal de software no descargable para permitir su descarga, capturar, publicación, demostración, edición, reproducción, transmisión, visualización, vista previa, exposición, etiquetado, blogging, compartir, manipulación, distribución, publicación, reproducción, o por otra parte proporcionar medios electrónicos, contenidos multimedia, vídeos, películas, retratos (pictures), imágenes, textos, fotos (photos), contenido generado por el usuario, contenido de audio e información a través del Internet y otras redes de comunicaciones; suministro de uso temporal de software no descargable para permitir compartir contenido multimedia y comentarios entre usuarios, suministro de uso temporal de software no descargable para permitir a los proveedores de contenido rastrear el contenido multimedia; suministro de uso temporal de software analítico "no descargable", a saber, software que proporciona estadísticas sobre el comportamiento de los espectadores de videos, películas, retratos (pictures), imágenes, textos, fotos (photos), juegos y otros contenidos generados por los usuarios en línea; hospedaje de contenidos multimedia para terceros; hospedaje de contenido de entretenimiento y educativo multimedia para terceros.

NUMERO DE PUBLICACION **156303**

NOMBRE DE LA MARCA **" IPROSPECT "**

TIPO DE MARCA **Marca Servicio** TIPO DE SIGNO **Denominación**

NUMERO DE SOLICITUD **2172 - 2012** FECHA DE SOLICITUD **04/05/2012**

NOMBRE DEL TITULAR **AEGIS TRADEMARKS BV**  
 DIRECCION DEL TITULAR **Moermanskkade 85, 1031 BC Amsterdam, The Netherlands**  
 PAIS DEL TITULAR **NL** Holanda, Netherlands, Países Bajos

NOMBRE DEL APODERADO **ALVARO F. SILES M.**  
 DIRECCION DEL APODERADO **Av. 16 de Julio No. 1490 (El Prado) Edificio "AVENIDA" 3er. Piso, Of. 3.**

CLASE INTERNACIONAL **35**

**PRODUCTOS**

Servicios de publicidad y de promoción por encargo de terceros, servicios de promoción para compartir contenido multimedia a través del Internet y otras redes de comunicaciones; desarrollo y suministro de programas de mercadeo para anunciantes, vendedores, socios y proveedores de contenido; manejo de negocios comerciales; diseños y contabilidad de archivos de datos; análisis de mercado, investigación y análisis de negocio, gestión empresarial y apoyo estratégico de consultoría empresarial en el ámbito de los consumidores (consumer connections) y el mercadeo.

NUMERO DE PUBLICACION **156304**

NOMBRE DE LA MARCA **" IPROSPECT "**

TIPO DE MARCA **Marca Producto** TIPO DE SIGNO **Denominación**

NUMERO DE SOLICITUD **2173 - 2012** FECHA DE SOLICITUD **04/05/2012**

NOMBRE DEL TITULAR **AEGIS TRADEMARKS BV**  
 DIRECCION DEL TITULAR **Moermanskkade 85, 1031 BC Amsterdam, The Netherlands**  
 PAIS DEL TITULAR **NL** Holanda, Netherlands, Países Bajos

NOMBRE DEL APODERADO **ALVARO F. SILES M.**  
 DIRECCION DEL APODERADO **Av. 16 de Julio No. 1490 (El Prado) Edificio "AVENIDA" 3er. Piso, Of. 3.**

CLASE INTERNACIONAL **9**

**PRODUCTOS**

Software para computadoras, hardware para computadoras y dispositivos periféricos para computadoras.

NUMERO DE PUBLICACION **156305**

NOMBRE DE LA MARCA **"REVOLT"**

TIPO DE MARCA **Marca Servicio** TIPO DE SIGNO **Denominación**

NUMERO DE SOLICITUD **2218 - 2012** FECHA DE SOLICITUD **07/05/2012**

NOMBRE DEL TITULAR **CE Trademark LLC**  
 DIRECCION DEL TITULAR **1710 Broadway New York, NY 10019, Estados Unidos de Norteamérica**  
 PAIS DEL TITULAR **US** Estados Unidos de América

NOMBRE DEL APODERADO **Roberto Roque Ch.**  
 DIRECCION DEL APODERADO **Edificio Cámara Nacional de Comercio, Piso 13, Of. 1304.**

CLASE INTERNACIONAL **38**

**PRODUCTOS**

Difusión de televisión por cable, difusión de televisión por satélite, difusión de radio por cable, difusión de radio por satélite, difusión de televisión, difusión de radio y difusión de programas a través de una red informática mundial; provisión salas de chat en línea para transmisión de mensajes entre usuarios de computadoras sobre temas de televisión y entretenimiento; provisión de tableros de anuncios electrónicos en línea para transmisión de mensajes entre los usuarios de computadora y dispositivos móviles sobre temas de televisión y entretenimiento; provisión de transmisión de carga y descarga de tonos de repique, voz, música, mp3s, gráficos, juegos, imágenes de video, información y noticias a través de redes informáticas de área local y global y redes de comunicación inalámbrica; envío y recepción de mensajes de voz y texto entre dispositivos electrónicos a través de redes informáticas de área local y global y redes de comunicación inalámbrica, servicios de comunicación, servicios de difusión, telecomunicaciones, en la clase 38 de la Clasificación Internacional.



NUMERO DE PUBLICACION **156306**

NOMBRE DE LA MARCA **MISSION**

TIPO DE MARCA **Marca Producto** TIPO DE SIGNO **Denominación**

NUMERO DE SOLICITUD **2413 - 2012** FECHA DE SOLICITUD **17/05/2012**

NOMBRE DEL TITULAR **Investigacion de Tecnologia Avanzada, S.A. de C.V., una corporación organizada y existente bajo las leyes de México**

DIRECCION DEL TITULAR **Ote. Colonia La Purisima, Guadalupe Ruiz Cortines No. 2002, N.L. México, MEXICO 67100**

PAIS DEL TITULAR **MX México**

NOMBRE DEL APODERADO **Dr. José Luis Mejía M.**

DIRECCION DEL APODERADO **Edificio Víctor, c/Fernando Guachalla 342, 6 Piso, Of. 601**

CLASE INTERNACIONAL **29**

**PRODUCTOS**

CARNE, PESCADO, AVES DE CORRAL Y DE CAZA, EXTRACTOS DE CARNE; FRUTAS Y VERDURAS EN CONSERVA, CONGELADAS, SECADAS Y COCINADAS; JALEAS, MERMELADAS, COMPOTAS; HUEVOS, LECHE Y PRODUCTOS DE LECHE; ACEITES Y GRASAS COMESTIBLES.

PEDACITOS (CHIPS), COMO SER PEDACITOS DE PLATANO, PEDACITOS DE YUCA; NUECES CON SABOR; CHICHARRONES (CUEROS DE PUERCO); LOCOTOS JALAPEÑOS PROCESADOS, PREPARADOS DE PALTA; PREPARADOS DE FRIJOLES O VAINAS, PREPARADOS (CHIPS).

NUMERO DE PUBLICACION **156307**

NOMBRE DE LA MARCA **MISSION**

TIPO DE MARCA **Marca Producto** TIPO DE SIGNO **Denominación**

NUMERO DE SOLICITUD **2414 - 2012** FECHA DE SOLICITUD **17/05/2012**

NOMBRE DEL TITULAR **Investigacion de Tecnologia Avanzada, S.A. de C.V., una corporación organizada y existente bajo las leyes de México**

DIRECCION DEL TITULAR **Ote. Colonia La Purisima, Guadalupe Ruiz Cortines No. 2002, N.L. México, MEXICO 67100**

PAIS DEL TITULAR **MX México**

NOMBRE DEL APODERADO **Dr. José Luis Mejía M.**

DIRECCION DEL APODERADO **Edificio Víctor, c/Fernando Guachalla 342, 6 Piso, Of. 601**

CLASE INTERNACIONAL **31**

**PRODUCTOS**

PRODUCTOS Y GRANOS PARA AGRICULTURA, HORTICULTURA Y SILVICULTURA NO INCLUIDOS EN OTRAS CLASES; ANIMALES VIVOS; FRUTAS Y VERDURAS FRESCAS; SEMILLAS; PLANTAS Y FLORES NATURALES; COMIDAS PARA ANIMALES; MALTA.

MAIZ, PERFOLLAS SECAS DE MAIZ (HUSKS).

NUMERO DE PUBLICACION **156308**

NOMBRE DE LA MARCA **MISSION**

TIPO DE MARCA **Marca Producto** TIPO DE SIGNO **Denominación**

NUMERO DE SOLICITUD **2415 - 2012** FECHA DE SOLICITUD **17/05/2012**

NOMBRE DEL TITULAR **Investigacion de Tecnologia Avanzada, S.A. de C.V., una corporación organizada y existente bajo las leyes de México,**

DIRECCION DEL TITULAR **Ote. Colonia La Purisima, Guadalupe Ruiz Cortines No. 2002, N.L. México, MEXICO 67100**

PAIS DEL TITULAR **MX México**

NOMBRE DEL APODERADO **Dr. José Luis Mejía M.**

DIRECCION DEL APODERADO **Edificio Víctor, c/Fernando Guachalla 342, 6 Piso, Of. 601**

CLASE INTERNACIONAL **30**

**PRODUCTOS**

CAFE, TE, COCOA, AZUCAR, ARROZ, TAPIOCA, SAGU, CAFÉ ARTIFICIAL; HARINA Y PREPARACIONES HECHAS DE CEREALES, PAN, PASTELES Y CONFITURAS, HELADOS; MIEL, MELAZA; LEVADURA, POLVO DE HORNEAR; SAL; MOSTAZA; VINAGRE; SALSAS (CONDIMENTOS), ESPECIAS; HIELOS.

TORTILLAS, PANES PLANOS, INCLUYENDO ENVOLTURAS (WRAPS), GORDITAS, PITA, "NAAN", "ROTI"; GALLETAS: TOSTADOS, CONCHAS PARA TACOS; PEDACITOS DE TORTILLA; COMIDAS BASADAS EN TRIGO; COMIDAS BASADAS EN MAIZ; COMIDAS BASADAS EN HARINA DE MAIZ; CONDIMENTOS (SALSAS), INCLUYENDO CONDIMENTOS PARA TACOS, SALSA PARA TACO; CHILES MOLIDOS; SALSA; SALSA DE QUESO; HARINA; HARINA DE MAIZ; MASA DE MAIZ.

NUMERO DE PUBLICACION **156309**

NOMBRE DE LA MARCA **"VANDEX"**

TIPO DE MARCA **Marca Producto** TIPO DE SIGNO **Denominación**

NUMERO DE SOLICITUD **2425 - 2012** FECHA DE SOLICITUD **17/05/2012**

NOMBRE DEL TITULAR **Vandex International AG**

DIRECCION DEL TITULAR **Rötistrasse 6, 4501 Solothurn, Suiza**

PAIS DEL TITULAR **CH Suiza**

NOMBRE DEL APODERADO **ALVARO F. SILES M.**

DIRECCION DEL APODERADO **Av. 16 de Julio No. 1490 (El Prado) Edificio AVENIDA 3er. Piso Of. 3.**

CLASE INTERNACIONAL **17**

**PRODUCTOS**

Materiales que sirven para calafatear, cerrar con estopa y aislar.

---

NUMERO DE PUBLICACION **156310**

NOMBRE DE LA MARCA **" VANDEX "**

TIPO DE MARCA **Marca Producto** TIPO DE SIGNO **Denominación**

NUMERO DE SOLICITUD **2426 - 2012** FECHA DE SOLICITUD **17/05/2012**

NOMBRE DEL TITULAR **Vandex International AG**  
DIRECCION DEL TITULAR **Rötistrasse 6, 4501 Solothurn, Suiza**  
PAIS DEL TITULAR **CH Suiza**

NOMBRE DEL APODERADO **ALVARO F. SILES M.**  
DIRECCION DEL APODERADO **Av. 16 de Julio No. 1490 (El Prado) Edificio AVENIDA 3er. Piso Of. 3.**

CLASE INTERNACIONAL **19**

**PRODUCTOS**

Materiales de construcción no metálicos incluyendo cemento y argamasas así como argamasa impermeabilizante (sellado); argamasa de reparación y productos de relleno (preparaciones no metálicas) para uso en la cementado y relleno de grietas, cavidades y defectos en edificios, monumentos, albañilería y construcciones hechas de concreto; materiales de construcción no metálicos para su uso en el revestimiento de edificios, monumentos, albañilería y construcciones de concreto.

---

NUMERO DE PUBLICACION **156311**

NOMBRE DE LA MARCA **" VANDEX "**

TIPO DE MARCA **Marca Producto** TIPO DE SIGNO **Denominación**

NUMERO DE SOLICITUD **2427 - 2012** FECHA DE SOLICITUD **17/05/2012**

NOMBRE DEL TITULAR **Vandex International AG**  
DIRECCION DEL TITULAR **Rötistrasse 6, 4501 Solothurn, Suiza**  
PAIS DEL TITULAR **CH Suiza**

NOMBRE DEL APODERADO **ALVARO F. SILES M.**  
DIRECCION DEL APODERADO **Av. 16 de Julio No. 1490 (El Prado) Edificio "AVENIDA" 3er. Piso, Of. 3.**

CLASE INTERNACIONAL **1**

**PRODUCTOS**

Productos químicos, incluyendo preparaciones de impermeabilización y conservantes para la industria de la construcción y para obras civiles (tanto dentro y fuera de la costa), en especial para la reconstrucción o saneamiento, así como para la protección de los edificios, monumentos, albañilería y estructuras de ingeniería civil (tales como carreteras, túneles, puentes, pistas de aeropuertos, silos), contra la humedad (moisture), humedad (dampness) y otras influencias ambientales; adhesivos para su uso en la industria de la construcción.

NUMERO DE PUBLICACION **156312**

NOMBRE DE LA MARCA **MINERAL THERAPY**

TIPO DE MARCA **Marca Producto** TIPO DE SIGNO **Denominación**

NUMERO DE SOLICITUD **2436 - 2012** FECHA DE SOLICITUD **18/05/2012**

NOMBRE DEL TITULAR **ST. IVES LABORATORIES, INC.**  
 DIRECCION DEL TITULAR **2525 ARMITAGE AVENUE, MELROSE PARK, ILLINOIS 60160-1163,**  
 PAIS DEL TITULAR **US** Estados Unidos de América

NOMBRE DEL APODERADO **DR. RAMIRO MORENO BALDIVIESO**  
 DIRECCION DEL APODERADO **CALLE CAPITAN RAVELO 2366 - ESTUDIO DE ABOGADOS MORENO-BALDIVIESO**

CLASE INTERNACIONAL **3**

**PRODUCTOS**

JABÓN; JABÓN DE LIMPIEZA MEDICINAL; PRODUCTOS DE TOCADOR NO MEDICADOS; PREPARACIONES PARA EL BAÑO Y LA DUCHA; PREPARACIONES PARA CUIDADO DE LA PIEL; ACEITES, CREMAS Y LOCIONES PARA LA PIEL; VASELINA, PREPARACIONES PARA EL CUIDADO DE LOS LABIOS; PAÑOS DE ALGODÓN PARA USO COSMÉTICO; COTONETTES DE ALGODÓN PARA USO COSMÉTICO; TEJIDOS, TOALLAS O TRAPOS IMPREGNADOS O PRE-HUMEDECIDOS CON LOCIONES COSMÉTICAS PARA LIMPIEZA PERSONAL; PAQUETES FACIALES; PRODUCTOS DE PERFUMERÍA; DESODORANTES Y ANTITRANSPIRANTES; PREPARACIONES DE CUIDADO DEL CABELLO; PREPARACIONES PARA EL AFEITADO; PREPARACIONES DE PROTECCIÓN SOLAR; COSMÉTICOS; PREPARACIONES DE MAQUILLAJE Y REMOVEDORES DE MAQUILLAJE.

NUMERO DE PUBLICACION **156313**

NOMBRE DE LA MARCA **"TOPICREM"**

TIPO DE MARCA **Marca Producto** TIPO DE SIGNO **Denominación**

NUMERO DE SOLICITUD **2564 - 2012** FECHA DE SOLICITUD **24/05/2012**

NOMBRE DEL TITULAR **LABORATOIRES NIGY**  
 DIRECCION DEL TITULAR **240 rue Louis Charles Vernin 77190 Dammarie-les-Lys, Francia**  
 PAIS DEL TITULAR **FR** Francia

NOMBRE DEL APODERADO **Roberto Roque Ch.**  
 DIRECCION DEL APODERADO **Edificio Cámara Nacional de Comercio, Piso 13, Of. 1304.**

CLASE INTERNACIONAL **5**

**PRODUCTOS**

Productos farmacéuticos, especialmente cremas para uso dermatológico; productos higiénicos para la medicina, en la clase 5 de la Clasificación Internacional.

NUMERO DE PUBLICACION **156314**

NOMBRE DE LA MARCA **"TOPICREM"**

TIPO DE MARCA **Marca Producto** TIPO DE SIGNO **Denominación**

NUMERO DE SOLICITUD **2575 - 2012** FECHA DE SOLICITUD **24/05/2012**

NOMBRE DEL TITULAR **LABORATOIRES NIGY**  
 DIRECCION DEL TITULAR **240 rue Louis Charles Vernin 77190 Dammarie-les-Lys, Francia**  
 PAIS DEL TITULAR **FR** Francia

NOMBRE DEL APODERADO **Roberto Roque Ch.**  
 DIRECCION DEL APODERADO **Edificio Cámara Nacional de Comercio, Piso 13, Of. 1304.**

CLASE INTERNACIONAL **3**

**PRODUCTOS**

Jabones; perfumes; aceites esenciales; cosméticos, preparaciones cosméticas para la piel bronceada, cremas cosméticas, productos cosméticos para el cuidado de la piel; gels de limpieza para el baño; shampoos, lociones para el cabello; aceites de baño y limpieza para el cuerpo y la cara; productos de tocador, leches y aguas de baño; toallitas impregnadas de lociones cosméticas o lociones de baño, en la clase 3 de la Clasificación Internacional.

NUMERO DE PUBLICACION

156315

NOMBRE DE LA MARCA

**MARCH ACTIVE**

TIPO DE MARCA

**Marca Producto**

TIPO DE SIGNO

**Denominación**

NUMERO DE SOLICITUD

**2594 - 2012**

FECHA DE SOLICITUD **25/05/2012**

NOMBRE DEL TITULAR

**NISSAN JIDOSHA KABUSHIKI KAISHA (NISSAN MOTOR CO., LTD.)**

DIRECCION DEL TITULAR

**2, Takaracho, Kanagawa-Ku, Yokohama-Shi, Kanagawa-Ken**

PAIS DEL TITULAR

**JP** Japon

NOMBRE DEL APODERADO

**JENNY ENCINAS F.**

DIRECCION DEL APODERADO

**AVENIDA ARCE 2618, EDIFICIO COLUMBIA, PISO 2, OFICINA 201**

CLASE INTERNACIONAL

**12**

**PRODUCTOS**

AUTOMOVILES, VEHICULOS ELECTRICOS INCLUYENDO AUTOMOVILES ELECTRICOS, VAGONES, CAMIONES, VAGONETAS, VEHICULOS DE UTILIDAD DEPORTIVA, AUTOBUSES, VEHICULOS RECREACIONALES (RV), AUTOS DEPORTIVOS, AUTOS DE CARRERA, CAMIONETAS, CARRETILLAS ELEVADORAS, Y TRACTORES DE REMOLQUE (TRACTORES) Y SUS PARTES ESTRUCTURALES Y ACCESORIOS PARA TODOS ELLOS

TRACTORES

ALARMAS ANTIRROBO PARA VEHICULOS

PARCHES ADHESIVOS DE GOMA PARA REPARAR TUBOS O LLANTAS

TODOS INCLUIDOS EN LA CLASE 12.

NUMERO DE PUBLICACION

156316

NOMBRE DE LA MARCA

**DENGVAIXIA**

TIPO DE MARCA

**Marca Producto**

TIPO DE SIGNO

**Denominación**

NUMERO DE SOLICITUD

**2646 - 2012**

FECHA DE SOLICITUD **28/05/2012**

NOMBRE DEL TITULAR

**SANOFI PASTEUR.**

DIRECCION DEL TITULAR

**2, avenue Pont Pasteur 69007 LYON, FRANCIA.**

PAIS DEL TITULAR

**FR** Francia

NOMBRE DEL APODERADO

**Pilar Soruco Etcheverry.**

DIRECCION DEL APODERADO

**Edificio Hansa, Piso 13, Oficina N° 4.**

NUMERO DE PRIORIDAD

**113878430**

PAIS **FR**

FECHA DE PRIORIDAD

**01/12/2011**

Francia

CLASE INTERNACIONAL

**5**

**PRODUCTOS**

Productos farmacéuticos; vacunas, comprendidos en la Clase 5 de la Clasificación Internacional en vigencia.

NUMERO DE PUBLICACION

156317

NOMBRE DE LA MARCA

**DENGUEXIM**

TIPO DE MARCA

**Marca Producto**

TIPO DE SIGNO

**Denominación**

NUMERO DE SOLICITUD

**2647 - 2012**

FECHA DE SOLICITUD **28/05/2012**

NOMBRE DEL TITULAR

**SANOFI PASTEUR.**

DIRECCION DEL TITULAR

**2, avenue Pont Pasteur 69007 LYON, FRANCIA.**

PAIS DEL TITULAR

**FR** Francia

NOMBRE DEL APODERADO

**Pilar Soruco Etcheverry.**

DIRECCION DEL APODERADO

**Edificio Hansa, Piso 13, Oficina N° 4.**

NUMERO DE PRIORIDAD

**113878451**

PAIS **FR**

FECHA DE PRIORIDAD

**01/12/2011**

Francia

CLASE INTERNACIONAL

**5**

**PRODUCTOS**

Productos farmacéuticos; vacunas, comprendidos en la Clase 5 de la Clasificación Internacional en vigencia.

NUMERO DE PUBLICACION **156318**

NOMBRE DE LA MARCA **MAG-NUM STAR**

TIPO DE MARCA **Marca Producto** TIPO DE SIGNO **Denominación**

NUMERO DE SOLICITUD **2765 - 2012** FECHA DE SOLICITUD **04/06/2012**

NOMBRE DEL TITULAR **MAG INSTRUMENT, INC,**  
DIRECCION DEL TITULAR **2001 South Hellman Ave., Ontario, CA 91761, USA.**  
PAIS DEL TITULAR **US** Estados Unidos de América

NOMBRE DEL APODERADO **JORGE SORUCO VILLANUEVA**  
DIRECCION DEL APODERADO **Av. Mariscal Santa Cruz, Edif. Cámara de Comercio 10th floor Suite 1012 La Paz - Bolivia**

CLASE INTERNACIONAL **11**

**PRODUCTOS**  
bombillas para linternas.

NUMERO DE PUBLICACION **156319**

NOMBRE DE LA MARCA **THE PROFESSIONAL FLASHLIGHT**

TIPO DE MARCA **Marca Producto** TIPO DE SIGNO **Denominación**

NUMERO DE SOLICITUD **2767 - 2012** FECHA DE SOLICITUD **04/06/2012**

NOMBRE DEL TITULAR **MAG INSTRUMENT, INC**  
DIRECCION DEL TITULAR **2001 South Hellman Ave., Ontario, CA 91761, USA.**  
PAIS DEL TITULAR **US** Estados Unidos de América

NOMBRE DEL APODERADO **JORGE SORUCO VILLANUEVA**  
DIRECCION DEL APODERADO **Av. Mariscal Santa Cruz, Edif. Cámara de Comercio 10th floor Suite 1012 La Paz - Bolivia**

CLASE INTERNACIONAL **11**

**PRODUCTOS**  
linternas y sus componentes.

NUMERO DE PUBLICACION **156320**

NOMBRE DE LA MARCA **A WORK OF ART THAT WORKS**

TIPO DE MARCA **Marca Producto** TIPO DE SIGNO **Denominación**

NUMERO DE SOLICITUD **2768 - 2012** FECHA DE SOLICITUD **04/06/2012**

NOMBRE DEL TITULAR **MAG INSTRUMENT, INC**  
DIRECCION DEL TITULAR **2001 South Hellman Ave., Ontario, CA 91761, USA.**  
PAIS DEL TITULAR **US** Estados Unidos de América

NOMBRE DEL APODERADO **JORGE SORUCO VILLANUEVA**  
DIRECCION DEL APODERADO **Av. Mariscal Santa Cruz, Edif. Cámara de Comercio 10th floor Suite 1012 La Paz - Bolivia**

CLASE INTERNACIONAL **11**

**PRODUCTOS**  
LINTERNAS.

NUMERO DE PUBLICACION **156321**

NOMBRE DE LA MARCA **MAG-LED**

TIPO DE MARCA **Marca Producto** TIPO DE SIGNO **Denominación**

NUMERO DE SOLICITUD **2770 - 2012** FECHA DE SOLICITUD **04/06/2012**

NOMBRE DEL TITULAR **MAG INSTRUMENT, INC,**  
 DIRECCION DEL TITULAR **2001 South Hellman Ave., Ontario, CA 91761, USA**  
 PAIS DEL TITULAR **US** Estados Unidos de América

NOMBRE DEL APODERADO **JORGE SORUCO VILLANUEVA**  
 DIRECCION DEL APODERADO **Av. Mariscal Santa Cruz, Edif. Cámara de Comercio 10th floor Suite 1012 La Paz - Bolivia**

CLASE INTERNACIONAL **11**

**PRODUCTOS**  
 Linternas, linternas LED y sus partes, piezas, componentes y accesorios de los mismos, es decir, lámparas de repuesto para linternas, funda de nylon y correa de transporte para lámparas LED.

NUMERO DE PUBLICACION **156322**

NOMBRE DE LA MARCA **" FRAGONARD "**

TIPO DE MARCA **Marca Producto** TIPO DE SIGNO **Denominación**

NUMERO DE SOLICITUD **2802 - 2012** FECHA DE SOLICITUD **06/06/2012**

NOMBRE DEL TITULAR **LES PARFUMERIES FRAGONARD**  
 DIRECCION DEL TITULAR **20 Boulevard Fragonard 06130, GRASSE, Francia**  
 PAIS DEL TITULAR **FR** Francia

NOMBRE DEL APODERADO **ALVARO F. SILES M.**  
 DIRECCION DEL APODERADO **Av. 16 de Julio No. 1490 (El Prado) Edificio "AVENIDA" 3er. Piso, Of. 3.**

CLASE INTERNACIONAL **3**

**PRODUCTOS**  
 jabones, perfumería, aceites esenciales, cosméticos, lociones capilares.

NUMERO DE PUBLICACION **156323**

NOMBRE DE LA MARCA **ACTIMALTA**

TIPO DE MARCA **Marca Producto** TIPO DE SIGNO **Denominación**

NUMERO DE SOLICITUD **2823 - 2012** FECHA DE SOLICITUD **08/06/2012**

NOMBRE DEL TITULAR **Luis Carlos Gaspar Adrianzén Rodriguez.**  
 DIRECCION DEL TITULAR **Av. Pardo 640, Dpto 1202, Lima 18, Perú.**  
 PAIS DEL TITULAR **PE** Peru

NOMBRE DEL APODERADO **Pilar Soruco Etcheverry.**  
 DIRECCION DEL APODERADO **Edificio Hansa, Piso 13, Oficina N° 4.**

CLASE INTERNACIONAL **32**

**PRODUCTOS**  
 Cervezas; aguas minerales y gaseosas, y otras bebidas sin alcohol; bebidas a base de frutas y zumos de frutas; siropes y otras preparaciones para elaborar bebidas, comprendidos en la clase 32 de la Clasificación Internacional en vigencia.

NUMERO DE PUBLICACION	<b>156324</b>		
NOMBRE DE LA MARCA	<b>FOLLITROPE</b>		
TIPO DE MARCA	<b>Marca Producto</b>	TIPO DE SIGNO	<b>Denominación</b>
NUMERO DE SOLICITUD	<b>2868 - 2012</b>	FECHA DE SOLICITUD	<b>08/06/2012</b>
NOMBRE DEL TITULAR	<b>LG Life Sciences, Ltd. (Una Corporación Coreana).</b>		
DIRECCION DEL TITULAR	<b>92, Sinmunno 2-ga, Jongno-gu, Seúl, República de Corea.</b>		
PAIS DEL TITULAR	<b>KR</b> República de Corea		
NOMBRE DEL APODERADO	<b>Pilar Soruco Etcheverry.</b>		
DIRECCION DEL APODERADO	<b>Edificio Hansa, Piso 13, Oficina N° 4.</b>		
CLASE INTERNACIONAL	<b>5</b>		

**PRODUCTOS**

Hormona luteinizante estimulante; preparados farmacéuticos para el tratamiento de infertilidad; Preparados farmacéuticos para el tratamiento de inducción de ovulación relacionado con síndrome de ovario polístico; preparaciones farmacéuticas para el tratamiento externo de fertilización (Operación de fertilización in vitro); Hormonas para objetos medicinales; Recombinantes de vacuna contra la hepatitis B; Antibióticos; Desinfectantes; Vitaminas; Medicinas Antivirales para el HIV; Analgésicos; Agentes anti-carcinógenos; Antihelmínticos; Antiinflamatorios; Preparaciones farmacéuticas para el tratamiento de los órganos respiratorios; preparaciones para el tratamiento de alergias; preparaciones farmacéuticas para la restauración de células; Preparaciones farmacéuticas para los órganos digestivos; preparaciones farmacéuticas para el tratamiento de anemia; Preparaciones farmacéuticas para el tratamiento de artritis; Amino-ácidos medicinales; somatotropina bovina; antibióticos para animales; insecticidas, herbicidas, fungicidas, comprendidos en la clase 5 de la Clasificación Internacional en vigencia.

NUMERO DE PUBLICACION	<b>156325</b>		
NOMBRE DE LA MARCA	<b>“VISTAN”</b>		
TIPO DE MARCA	<b>Marca Producto</b>	TIPO DE SIGNO	<b>Denominación</b>
NUMERO DE SOLICITUD	<b>2977 - 2012</b>	FECHA DE SOLICITUD	<b>13/06/2012</b>
NOMBRE DEL TITULAR	<b>Orica Explosives Technology Pty Ltd</b>		
DIRECCION DEL TITULAR	<b>1 Nicholson Street, Melbourne, Victoria, 3000, Australia</b>		
PAIS DEL TITULAR	<b>AU</b> Australia		
NOMBRE DEL APODERADO	<b>Roberto Roque Ch.</b>		
DIRECCION DEL APODERADO	<b>Edificio Cámara Nacional de Comercio, Piso 13, Of. 1304.</b>		
NUMERO DE PRIORIDAD	<b>1482019</b>	PAIS	<b>AU</b>
FECHA DE PRIORIDAD	<b>23/03/2012</b>		Australia
CLASE INTERNACIONAL	<b>13</b>		

**PRODUCTOS**

Explosivos y composiciones para explosivos, todos para usar en la mina, explotación de canteras, construcción, construcción de carreteras e industrias relacionadas, en la clase 13 de la Clasificación Internacional.



NUMERO DE PUBLICACION **156326**

NOMBRE DE LA MARCA **"VISTIS"**

TIPO DE MARCA **Marca Producto** TIPO DE SIGNO **Denominación**

NUMERO DE SOLICITUD **2978 - 2012** FECHA DE SOLICITUD **13/06/2012**

NOMBRE DEL TITULAR **Orica Explosives Technology Pty Ltd**  
 DIRECCION DEL TITULAR **1 Nicholson Street, Melbourne, Victoria, 3000, Australia**  
 PAIS DEL TITULAR **AU** Australia

NOMBRE DEL APODERADO **Roberto Roque Ch.**  
 DIRECCION DEL APODERADO **Edificio Cámara Nacional de Comercio, Piso 13, Of. 1304.**

NUMERO DE PRIORIDAD **1482021** PAIS **AU**  
 FECHA DE PRIORIDAD **23/03/2012** Australia

CLASE INTERNACIONAL **13**

**PRODUCTOS**  
 Explosivos y composiciones para explosivos, todos para usar en la mina, explotación de canteras, construcción, construcción de carreteras e industrias relacionadas, en la clase 13 de la Clasificación Internacional.

NUMERO DE PUBLICACION **156327**

NOMBRE DE LA MARCA **ALMA DE FLORES**

TIPO DE MARCA **Marca Producto** TIPO DE SIGNO **Denominación**

NUMERO DE SOLICITUD **3038 - 2012** FECHA DE SOLICITUD **15/06/2012**

NOMBRE DEL TITULAR **MEMPHIS S.A. INDUSTRIAL**  
 DIRECCION DEL TITULAR **João Elustondo Filho, 175 Vila Santo Agostinho II Bairro Sarandi, Porto Alegre (RS), Brasil**  
 PAIS DEL TITULAR **BR** Brasil

NOMBRE DEL APODERADO **DRA. MARTHA LANDIVAR GANTIER**  
 DIRECCION DEL APODERADO **Av. Arce 2618, Edif. Columbia, Piso 8 Of. 802**

CLASE INTERNACIONAL **3**

**PRODUCTOS**  
 Perfumería, cosméticos, productos higiénicos para uso personal y artículos de tocador.

NUMERO DE PUBLICACION **156328**

NOMBRE DE LA MARCA **Alta Estética S.R.L.**

TIPO DE MARCA **Nombre Comercial** TIPO DE SIGNO **Denominación**

NUMERO DE SOLICITUD **3055 - 2012** FECHA DE SOLICITUD **18/06/2012**

NOMBRE DEL TITULAR **Alta Estetica S.R.L.**  
 DIRECCION DEL TITULAR **EQUIPETROL CALLE 4 ESTE N° 19 ZONA NORTE**  
 PAIS DEL TITULAR **BO** Bolivia

NOMBRE DEL APODERADO **CAROLINA MARIA GUTIERREZ LAVAYEN**  
 DIRECCION DEL APODERADO **EDIF. PARK INN PISO 10 OFICINA 103**

CLASE INTERNACIONAL **35**

**PRODUCTOS**  
 Comercialización de Artículos de Belleza y Cosméticos, Importación, Distribución, Representación.

NUMERO DE PUBLICACION **156329**

NOMBRE DE LA MARCA **PREHELLP**

TIPO DE MARCA **Marca Producto** TIPO DE SIGNO **Denominación**

NUMERO DE SOLICITUD **3079 - 2012** FECHA DE SOLICITUD **18/06/2012**

NOMBRE DEL TITULAR **TECNOQUIMICAS S.A.**

DIRECCION DEL TITULAR **Calle 23 No. 7-39, Cali - Colombia**

PAIS DEL TITULAR **CO** Colombia

NOMBRE DEL APODERADO **PERLA KOZINER U.**

DIRECCION DEL APODERADO **Av. José Salmón Ballivián (Los Álamos) No. 322, la Florida, La Paz – Bolivia.**

CLASE INTERNACIONAL **5**

**PRODUCTOS**

Preparaciones farmacéuticas y veterinarias; preparaciones higiénicas y sanitarias para uso médico; alimentos y sustancias dietéticas para uso médico o veterinario, alimentos para bebés; complementos alimenticios para personas y animales; emplastos, material para apósitos; material para empastes e improntas dentales; desinfectantes; preparaciones para eliminar animales dañinos; fungicidas, herbicidas.

NUMERO DE PUBLICACION **156330**

NOMBRE DE LA MARCA **“CARDIOMAS”**

TIPO DE MARCA **Marca Servicio** TIPO DE SIGNO **Denominación**

NUMERO DE SOLICITUD **3140 - 2012** FECHA DE SOLICITUD **20/06/2012**

NOMBRE DEL TITULAR **BOSTON SCIENTIFIC SCIMED, INC.**

DIRECCION DEL TITULAR **One Scimed Place Maple Grove Minnesota 55311, Estados Unidos de Norteamérica**

PAIS DEL TITULAR **US** Estados Unidos de América

NOMBRE DEL APODERADO **Roberto Roque Ch.**

DIRECCION DEL APODERADO **Edificio Cámara Nacional de Comercio, Piso 13, Of. 1304.**

NUMERO DE PRIORIDAD **85624704** PAIS **US**

FECHA DE PRIORIDAD **14/05/2012** Estados Unidos de América

CLASE INTERNACIONAL **44**

**PRODUCTOS**

Servicios de gestión del cuidado de la salud, especialmente, proporcionar el acceso a servicios y productos médicos en el campo de las enfermedades cardiovasculares por una cuota mensual, en la clase 44 de la Clasificación Internacional.

NUMERO DE PUBLICACION **156331**

NOMBRE DE LA MARCA **CASTILLA LEON RAYMOND BARCELONA**

TIPO DE MARCA **Marca Producto** TIPO DE SIGNO **Denominación**

NUMERO DE SOLICITUD **3156 - 2012** FECHA DE SOLICITUD **22/06/2012**

NOMBRE DEL TITULAR **Bartolome Victor Mollisaca**

DIRECCION DEL TITULAR **Nataniel Aguirre N° 780 Zona 14 de Septiembre**

PAIS DEL TITULAR **BO** Bolivia

NOMBRE DEL APODERADO **UNIPERSONAL**

DIRECCION DEL APODERADO

CLASE INTERNACIONAL **24**

**PRODUCTOS**

TEXTIL.

NUMERO DE PUBLICACION **156332**

NOMBRE DE LA MARCA **"SCORE - CAMPEON EN TODOS LOS DEPORTES"**

TIPO DE MARCA **Lema Comercial** TIPO DE SIGNO **Denominación**

NUMERO DE SOLICITUD **3279 - 2012** FECHA DE SOLICITUD **28/06/2012**

NOMBRE DEL TITULAR **NOVARA S.R.L.**

DIRECCION DEL TITULAR **OBRAJES, CALLE 14 N°555, LA PAZ- BOLIVIA**

PAIS DEL TITULAR **BO** Bolivia

NOMBRE DEL APODERADO **DRA. MARTHA LANDIVAR G.**

DIRECCION DEL APODERADO **AV. ARCE 2618, EDIF. COLUMBIA, PISO 8 OF 802**

CLASE INTERNACIONAL **0**

**PRODUCTOS**

NUMERO DE PUBLICACION **156333**

NOMBRE DE LA MARCA **VEO**

TIPO DE MARCA **Marca Servicio** TIPO DE SIGNO **Denominación**

NUMERO DE SOLICITUD **3650 - 2012** FECHA DE SOLICITUD **13/07/2012**

NOMBRE DEL TITULAR **TELEVISA S.A. DE C.V.**

DIRECCION DEL TITULAR **AV. CHAPULTEPEC N° 28 COL. DOCTORES, DELEGACIÓN CUAUHEMOC MEXICO 06720,**

PAIS DEL TITULAR **MX** México

NOMBRE DEL APODERADO **DR. RAMIRO MORENO BALDIVIESO**

DIRECCION DEL APODERADO **CALLE CAPITAN RAVELO N° 2366 - ESTUDIO DE ABOGADOS MORENO-BALDIVIESO**

CLASE INTERNACIONAL **38**

**PRODUCTOS**

Servicios de telecomunicaciones.

NUMERO DE PUBLICACION **156334**

NOMBRE DE LA MARCA **VEO**

TIPO DE MARCA **Marca Servicio** TIPO DE SIGNO **Denominación**

NUMERO DE SOLICITUD **3651 - 2012** FECHA DE SOLICITUD **13/07/2012**

NOMBRE DEL TITULAR **TELEVISA S.A. DE C.V.**

DIRECCION DEL TITULAR **AV. CHAPULTEPEC N° 28 COL. DOCTORES, DELEGACIÓN CUAUHEMOC MEXICO 06720,**

PAIS DEL TITULAR **MX** México

NOMBRE DEL APODERADO **DR. RAMIRO MORENO BALDIVIESO**

DIRECCION DEL APODERADO **CALLE CAPITAN RAVELO N° 2366 - ESTUDIO DE ABOGADOS MORENO-BALDIVIESO**

CLASE INTERNACIONAL **41**

**PRODUCTOS**

SERVICIOS DE EDUCACIÓN; FORMACIÓN; SERVICIOS DE ENTRETENIMIENTO; ACTIVIDADES DEPORTIVAS Y CULTURALES.

---

NUMERO DE PUBLICACION **156335**

NOMBRE DE LA MARCA **" STIMUVAY "**

TIPO DE MARCA **Marca Producto** TIPO DE SIGNO **Denominación**

NUMERO DE SOLICITUD **3836 - 2012** FECHA DE SOLICITUD **23/07/2012**

NOMBRE DEL TITULAR **Merck KGaA**

DIRECCION DEL TITULAR **Darmstadt, Alemania.**

PAIS DEL TITULAR **DE** Alemania

NOMBRE DEL APODERADO **JORGE A. DIAZ BLANCO**

DIRECCION DEL APODERADO **Av. Arce No. 2651.**

NUMERO DE PRIORIDAD **30 2012 013 981.7/05** PAIS **DE**

FECHA DE PRIORIDAD **10/02/2012** Alemania

CLASE INTERNACIONAL **5**

**PRODUCTOS**

Productos farmacéuticos y veterinarios; productos higiénicos para la medicina.

---

NUMERO DE PUBLICACION **156336**

NOMBRE DE LA MARCA **" STIMUVAM "**

TIPO DE MARCA **Marca Producto** TIPO DE SIGNO **Denominación**

NUMERO DE SOLICITUD **3837 - 2012** FECHA DE SOLICITUD **23/07/2012**

NOMBRE DEL TITULAR **Merck KGaA**

DIRECCION DEL TITULAR **Darmstadt, Alemania.**

PAIS DEL TITULAR **DE** Alemania

NOMBRE DEL APODERADO **JORGE A. DIAZ BLANCO**

DIRECCION DEL APODERADO **Av. Arce No. 2651.**

NUMERO DE PRIORIDAD **30 2012 013 980.9/05** PAIS **DE**

FECHA DE PRIORIDAD **10/02/2012** Alemania

CLASE INTERNACIONAL **5**

**PRODUCTOS**

Productos farmacéuticos y veterinarios; productos higiénicos para la medicina.

## SECCION

# 2

## SUBSANADAS

---

### FIGURATIVAS

**DECISION 486 de la Comunidad Andina  
Régimen Común sobre Propiedad Industrial  
CAPITULO II  
Del Procedimiento de Registro**

Artículo 146.- Dentro del plazo de treinta días siguientes a la fecha de la publicación, quien tenga legítimo interés, podrá presentar, por una sola vez, oposición fundamentada que pueda desvirtuar el registro de la marca.

A solicitud de parte, la oficina nacional competente otorgará, por una sola vez un plazo adicional de treinta días para presentar las pruebas que sustenten la oposición.

Las oposiciones temerarias podrán ser sancionadas si así lo disponen las normas nacionales.

No procederán oposiciones contra la solicitud presentada, dentro de los seis meses posteriores al vencimiento del plazo de gracia a que se refiere el artículo 153, si tales oposiciones se basan en marcas que hubieren coexistido con la solicitada.

NUMERO DE PUBLICACION **156337**

NOMBRE DE LA MARCA **GRANOLA MULTICEREAL - INTEGRAL**

TIPO DE MARCA **Marca Producto**  
TIPO DE SIGNO **Mixta**

NUMERO DE SOLICITUD **1637 - 2005**  
FECHA DE SOLICITUD **29/04/2005**

NOMBRE DEL TITULAR **GALO RODRIGO GUEVARA SANTAMARIA**  
DIRECCION DEL TITULAR **CALLA JACINTO ANAYA 1845 CASI CIRCUNVALACION**

PAIS DEL TITULAR **CO** Colombia

NOMBRE DEL APODERADO **UNIPERSONAL**  
DIRECCION DEL APODERADO -

CLASE INTERNACIONAL **30**

**PRODUCTOS**  
Granola multicereal - integral.



NUMERO DE PUBLICACION **156338**

NOMBRE DE LA MARCA **PRESTO**

TIPO DE MARCA **Marca Producto**  
TIPO DE SIGNO **Mixta**

NUMERO DE SOLICITUD **717 - 2009**  
FECHA DE SOLICITUD **02/03/2009**

NOMBRE DEL TITULAR **LES ROBINETS PRESTO S.A.**  
DIRECCION DEL TITULAR **7 rue Racine 92542 MONTROUGE Cedex, Francia.**

PAIS DEL TITULAR **FR** Francia

NOMBRE DEL APODERADO **PAULO RODRIGO BERMUDEZ DURAN**  
DIRECCION DEL APODERADO **Edificio Alfa Centauro (N° 73), dpto. 2-C, Achumani, Sector San Ramón - La Paz - Bolivia.**

CLASE INTERNACIONAL **11**



**PRODUCTOS**

Válvulas para aparatos sanitarios, grifos de funcionamiento mecánico y electrónico, aparatos e Instalaciones sanitarias y partes constitutivas de los productos siguientes, a saber, grifos, lavabos, bidés, urinarios, tazas de inodoro, fregaderos, bañeras, receptores de ducha, cabinas de ducha, retretes, soportes de ducha, lavamanos, pomos de ducha y duchas extensibles para instalaciones sanitarias, aparatos para secar las manos.

NUMERO DE PUBLICACION **156339**

NOMBRE DE LA MARCA **SPP**

TIPO DE MARCA **Marca Producto**  
TIPO DE SIGNO **Mixta**

NUMERO DE SOLICITUD **1563 - 2009**  
FECHA DE SOLICITUD **30/04/2009**

NOMBRE DEL TITULAR **SOCIEDAD DE PRODUCTOS PLASTICOS  
LIMITADA**  
DIRECCION DEL TITULAR **AVDA. PROVIDENCIA 1244, OF. 34, SANTIAGO  
DE CHILE**  
PAIS DEL TITULAR **CL Chile**

NOMBRE DEL APODERADO **FERNANDO ROJAS**  
DIRECCION DEL APODERADO **CALLE FEDERICO ZUAZO N° 1598, EDIF. PARK INN PISO 11, LA PAZ, BOLIVIA**

CLASE INTERNACIONAL **19**



**PRODUCTOS**

MATERIALES DE CONSTRUCCIÓN NO METALICOS, TUBOS RIGIDOS NO METALICOS PARA LA CONSTRUCCIÓN, ASFALTO, PEZ Y BETÚN, CONSTRUCCIONES TRANSPORTABLES NO METÁLICAS, MONUMENTOS NO METÁLICOS.

NUMERO DE PUBLICACION **156340**

NOMBRE DE LA MARCA **MARCA TRIDIMENSIONAL**

TIPO DE MARCA **Marca Producto**  
TIPO DE SIGNO **Tridimensional**

NUMERO DE SOLICITUD **2956 - 2009**  
FECHA DE SOLICITUD **10/08/2009**

NOMBRE DEL TITULAR **INDUSTRIAS OLEAGINOSAS S.A.**  
DIRECCION DEL TITULAR **PARQUE INDUSTRIAL**  
PAIS DEL TITULAR **BO Bolivia**

NOMBRE DEL APODERADO **PILAR SORUCO ETCHEVERRY**  
DIRECCION DEL APODERADO **EDIFICIO HANSA, PISO 13, OFICINA No. 4**

CLASE INTERNACIONAL **29**

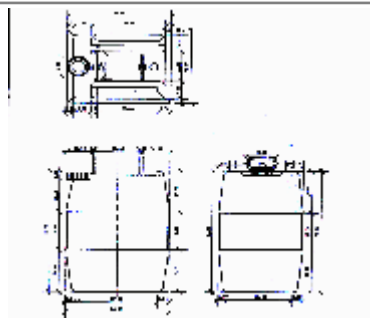

**PRODUCTOS**

CARNE, PESCADO, AVES Y CAZA; EXTRACTOS DE CARNE; FRUTAS Y LEGUMBRES EN CONSERVA, CONGELADAS, SECAS Y COCIDAS; JALEAS, MERMELADAS, COMPOTAS; HUEVOS, LECHE Y PRODUCTOS LACTEOS, ACEITES Y GRASAS COMESTIBLES, COMPRENDIDOS EN LA CLASE 29 DE LA CLASIFICACION INTERNACIONAL EN VIGENCIA.

NUMERO DE PUBLICACION **156341**  
NOMBRE DE LA MARCA **DESING CENTER**  
TIPO DE MARCA **Nombre Comercial**  
TIPO DE SIGNO **Mixta**  
NUMERO DE SOLICITUD **4809 - 2009**  
FECHA DE SOLICITUD **27/11/2009**  
NOMBRE DEL TITULAR **NELCO SOCIEDAD ANONIMA, NELCO S.A.**  
DIRECCION DEL TITULAR **AV. RAFAEL PABON S/N**  
PAIS DEL TITULAR **BO** Bolivia  
NOMBRE DEL APODERADO **WASHINGTON DANIEL SARDEÑA VARGAS**  
DIRECCION DEL APODERADO **AV. RAFAEL PABON S/N**  
CLASE INTERNACIONAL **0**



**PRODUCTOS**

NUMERO DE PUBLICACION **156342**  
NOMBRE DE LA MARCA **LASSA**  
TIPO DE MARCA **Marca Servicio**  
TIPO DE SIGNO **Mixta**  
NUMERO DE SOLICITUD **3335 - 2011**  
FECHA DE SOLICITUD **28/06/2011**  
NOMBRE DEL TITULAR **JAGDISH NARAINDAS DARYANANI**  
DIRECCION DEL TITULAR **Circunvalacion Manzana E, sitio 42a, Barrio Industrial, Iquique Chile; Calle Mariano Mamani N° 2136, zona el Tejar, ciudad de La Paz**  
PAIS DEL TITULAR **CL** Chile  
NOMBRE DEL APODERADO **UNIPERSONAL**  
DIRECCION DEL APODERADO  
CLASE INTERNACIONAL **35**



**PRODUCTOS**

Publicidad; gestión de negocios comerciales; Servicios de importacion, distribucion y comercializacion de productos tales como llantas y neumaticos en todas medidas y formas; administracion comercial; trabajos de oficina.

NUMERO DE PUBLICACION **156343**  
NOMBRE DE LA MARCA **AMAZONAS**  
TIPO DE MARCA **Marca Servicio**  
TIPO DE SIGNO **Mixta**  
NUMERO DE SOLICITUD **3955 - 2011**  
FECHA DE SOLICITUD **28/07/2011**  
NOMBRE DEL TITULAR **Compañía de Servicios de Transporte Aéreo Amazonas S.A.**  
DIRECCION DEL TITULAR **Avenida Saavedra N° 1649 zona Miraflores**  
PAIS DEL TITULAR **BO** Bolivia  
NOMBRE DEL APODERADO **Luis Sergio de Urioste Limanno**  
DIRECCION DEL APODERADO **Avenida Arce N° 2976 zona San Jorge**  
CLASE INTERNACIONAL **39**



**PRODUCTOS**

Clase 39 transporte; embalaje y almacenamiento de mercaderías; organización de viajes (Clasificación de Niza - novena edición).



NUMERO DE PUBLICACION **156344**

NOMBRE DE LA MARCA **"CEA - CENTRO EXPERIMENTAL ACUICOLA"**

TIPO DE MARCA **Marca Servicio**  
TIPO DE SIGNO **Mixta**

NUMERO DE SOLICITUD **4997 - 2011**  
FECHA DE SOLICITUD **20/09/2011**

NOMBRE DEL TITULAR **ALICORP S.A.A.**  
DIRECCION DEL TITULAR **JR. CHINCHON 980, PRIMER PISO, SAN ISIDRO, LIMA, PERU**  
PAIS DEL TITULAR **PE Peru**

NOMBRE DEL APODERADO **Doctor MARIO SALINAS ZALLES**  
DIRECCION DEL APODERADO **FERDERICO ZUAZO 1598, EDIF. PARK INN, PISO 6, OF 65**

CLASE INTERNACIONAL **42**

**PRODUCTOS**  
SERVICIOS CIENTIFICOS Y DE INVESTIGACION.



NUMERO DE PUBLICACION **156345**

NOMBRE DE LA MARCA **SERVICIOS AGROPECUARIOS LA KANTUTA**

TIPO DE MARCA **Marca Servicio**  
TIPO DE SIGNO **Mixta**

NUMERO DE SOLICITUD **5261 - 2011**  
FECHA DE SOLICITUD **03/10/2011**

NOMBRE DEL TITULAR **SERVICIOS AGROPECUARIOS LA KANTUTA S.A.**  
DIRECCION DEL TITULAR **Av. San Martin Barrio Sirari Calle Los Lirios N° 100**  
PAIS DEL TITULAR **UY Uruguay**

NOMBRE DEL APODERADO **Miguel Ignacio Mardoñez Barrero**  
DIRECCION DEL APODERADO **Av. San Martin Barrio Sirari Calle Los Lirios N° 100**

CLASE INTERNACIONAL **35**

**PRODUCTOS**  
Publicidad; gestión de negocios comerciales; administración comercial; trabajos de oficina.



NUMERO DE PUBLICACION **156346**

NOMBRE DE LA MARCA **IPÖRA**

TIPO DE MARCA **Marca Producto**  
TIPO DE SIGNO **Mixta**

NUMERO DE SOLICITUD **5744 - 2011**  
FECHA DE SOLICITUD **27/10/2011**

NOMBRE DEL TITULAR **JESSICA PACHECO RIBERA**  
DIRECCION DEL TITULAR **Calle Monseñor Santiesteban No. 510 Santa Cruz de la Sierra.**  
PAIS DEL TITULAR **BO Bolivia**

NOMBRE DEL APODERADO **UNIPERSONAL**  
DIRECCION DEL APODERADO

CLASE INTERNACIONAL **14**

**PRODUCTOS**  
Joyas con plumas, bisutería



NUMERO DE PUBLICACION **156347**

NOMBRE DE LA MARCA **TÍNIMA**

TIPO DE MARCA **Marca Producto**  
TIPO DE SIGNO **Mixta**

NUMERO DE SOLICITUD **6466 - 2011**  
FECHA DE SOLICITUD **30/11/2011**

NOMBRE DEL TITULAR **EMPRESA CERVECERÍA TINIMA**  
DIRECCION DEL TITULAR **CIRCUNVALACIÓN NORTE KM 2 1/2 Y CAMINO DE LA MATANZA, CAMAGÜEY, CU Cuba**

NOMBRE DEL APODERADO **DR. RAMIRO MORENO BALDIVIESO**  
DIRECCION DEL APODERADO **CALLE CAPITAN RAVELO N° 2366 – ESTUDIO DE ABOGADOS MORENO-BALDIVIESO**

CLASE INTERNACIONAL **32**

**PRODUCTOS**  
CERVEZA, MALTA Y BEBIDAS NO ALCOHÓLICAS.



NUMERO DE PUBLICACION **156348**

NOMBRE DE LA MARCA **SONATA**

TIPO DE MARCA **Marca Producto**  
TIPO DE SIGNO **Mixta**

NUMERO DE SOLICITUD **6724 - 2011**  
FECHA DE SOLICITUD **07/12/2011**

NOMBRE DEL TITULAR **PULLMAN INDUSTRIA Y COMERCIO LTDA**  
DIRECCION DEL TITULAR **AV. 20 DE OCTUBRE 2072**  
PAIS DEL TITULAR **BO Bolivia**

NOMBRE DEL APODERADO **JOSE CASTELLON LOPEZ**  
DIRECCION DEL APODERADO **AV. 20 DE OCTUBRE 2072**

CLASE INTERNACIONAL **20**

**PRODUCTOS**  
COLCHONES A RESORTE.



NUMERO DE PUBLICACION **156349**

NOMBRE DE LA MARCA **BELLAGIO**

TIPO DE MARCA **Marca Producto**  
TIPO DE SIGNO **Mixta**

NUMERO DE SOLICITUD **6838 - 2011**  
FECHA DE SOLICITUD **14/12/2011**

NOMBRE DEL TITULAR **ABC COMPANY S.A.**  
DIRECCION DEL TITULAR **TORRE MMG, PISO 2, CALLE 53 ESTE, MARBELLA, CIUDAD DE PANAMÁ, PA Panamá**

NOMBRE DEL APODERADO **DR. RAMIRO MORENO BALDIVIESO**  
DIRECCION DEL APODERADO **CALLE CAPITAN RAVELO N° 2366 - ESTUDIO DE ABOGADOS MORENO-BALDIVIESO**

CLASE INTERNACIONAL **8**

**PRODUCTOS**  
ARTÍCULOS DE CUCHILLERÍA, TENEDORES Y CUCHILLOS.



NUMERO DE PUBLICACION **156350**

NOMBRE DE LA MARCA **DISEÑO**

TIPO DE MARCA **Marca Producto**  
 TIPO DE SIGNO **Figurativa**

NUMERO DE SOLICITUD **6879 - 2011**  
 FECHA DE SOLICITUD **15/12/2011**

NOMBRE DEL TITULAR **VOYETRA TURTLE BEACH, INC.**  
 DIRECCION DEL TITULAR **Suite 162 150 Clearbrook Road, Elmsford, NY 10523, United States**  
 PAIS DEL TITULAR **US** Estados Unidos de América

NOMBRE DEL APODERADO **JORGE SORUCO VILLANUEVA**  
 DIRECCION DEL APODERADO **Av. Mariscal Santa Cruz, Edif. Cámara de Comercio 10th floor Suite 1012 La Paz - Bolivia**

CLASE INTERNACIONAL **9**

**PRODUCTOS**  
 Periféricos de ordenador, auriculares, audífonos y auriculares



NUMERO DE PUBLICACION **156351**

NOMBRE DE LA MARCA **ERICSSON**

TIPO DE MARCA **Marca Producto**  
 TIPO DE SIGNO **Mixta**

NUMERO DE SOLICITUD **6988 - 2011**  
 FECHA DE SOLICITUD **20/12/2011**

NOMBRE DEL TITULAR **Telefonaktiebolaget LM Ericsson**  
 DIRECCION DEL TITULAR **SE-164 83 STOCKHOLM, Suecia**  
 PAIS DEL TITULAR **SE** Suecia

NOMBRE DEL APODERADO **ALVARO F. SILES M.**  
 DIRECCION DEL APODERADO **Av. 16 de Julio No. 1490 (El Prado) Edificio "AVENIDA" 3er. Piso, Of. 3.**

CLASE INTERNACIONAL **9**

**PRODUCTOS**  
 Aparatos e instrumentos para telecomunicación, comunicación satelital y comunicación de datos; aparatos e instrumentos de pesar, de medición, de señalización, de control (inspección) y de enseñanza; aparatos de grabación, transmisión o reproducción de sonido, imágenes o luz; soportes de datos, equipos de procesamiento de datos, ordenadores, programas informáticos, equipos periféricos para ordenadores; aparatos e instrumentos ópticos; aparatos e instrumentos de seguimiento para redes de telecomunicación y de comunicación de datos; aparatos e instrumentos de instalación para redes de telecomunicación y de comunicación de datos; baterías; componentes electrónicos; cables eléctricos y ópticos, hilos eléctricos; estaciones base; equipos de radar, equipos para cifrar, equipos de asistencia para criptografía, equipos de visualización, equipos para escanear; antenas; partes y componentes de todos los productos mencionados.



NUMERO DE PUBLICACION

156352

NOMBRE DE LA MARCA

" ERICSSON "

TIPO DE MARCA  
TIPO DE SIGNO

Marca Servicio  
Mixta

NUMERO DE SOLICITUD  
FECHA DE SOLICITUD

6989 - 2011  
20/12/2011

NOMBRE DEL TITULAR  
DIRECCION DEL TITULAR  
PAIS DEL TITULAR

Telefonaktiebolaget LM Ericsson  
SE-164 83 STOCKHOLM, Suecia  
SE Suecia

NOMBRE DEL APODERADO  
DIRECCION DEL APODERADO

ALVARO F. SILES M.  
Av. 16 de Julio No. 1490 (El Prado) Edificio "AVENIDA" 3er. Piso, Of. 3.

CLASE INTERNACIONAL

38

**PRODUCTOS**

Servicios de telecomunicación; servicios de acceso a bases de datos y registros electrónicas en las áreas de música, vídeo, radio, televisión, noticias, deportes, juegos, eventos culturales, entretenimiento, arte y ocio a través de redes de comunicación; servicios de consultoría en telecomunicación, comunicación satelital y comunicación de datos; servicios de consultoría en tecnologías de comunicación satelital y comunicación de datos.



NUMERO DE PUBLICACION

156353

NOMBRE DE LA MARCA

" ERICSSON "

TIPO DE MARCA  
TIPO DE SIGNO

Marca Servicio  
Mixta

NUMERO DE SOLICITUD  
FECHA DE SOLICITUD

6990 - 2011  
20/12/2011

NOMBRE DEL TITULAR  
DIRECCION DEL TITULAR  
PAIS DEL TITULAR

Telefonaktiebolaget LM Ericsson  
SE-164 83 STOCKHOLM, Suecia  
SE Suecia

NOMBRE DEL APODERADO  
DIRECCION DEL APODERADO

ALVARO F. SILES M.  
Av. 16 de Julio No. 1490 (El Prado) Edificio "AVENIDA" 3er. Piso, Of. 3.

CLASE INTERNACIONAL

42

**PRODUCTOS**

Investigación en física, química e ingeniería; programación de equipo informático, arriendo de equipos de procesamiento de datos; servicios de atención al cliente, a saber, asesoramiento y análisis técnico; servicios de consultoría en diagnóstico informático, seguimiento remoto e in situ de sistemas informáticos, todos éstos en el ámbito de la telecomunicación, comunicación satelital y comunicación de datos.



NUMERO DE PUBLICACION **156354**

NOMBRE DE LA MARCA **MARCA TRIDIMENSIONAL**

TIPO DE MARCA **Marca Producto**  
TIPO DE SIGNO **Tridimensional**

NUMERO DE SOLICITUD **7160 - 2011**  
FECHA DE SOLICITUD **29/12/2011**

NOMBRE DEL TITULAR **LA CASCADA S.A.**  
DIRECCION DEL TITULAR **Calle Santa Rosa No. 474 de la zona de Villa Fátima, La Paz, Bolivia.**

PAIS DEL TITULAR **BO** Bolivia

NOMBRE DEL APODERADO **YANDIRA FRESIA EID TORCHIO.**  
DIRECCION DEL APODERADO **Edificio Hansa, Piso 13, Oficina N° 4.**

CLASE INTERNACIONAL **32**

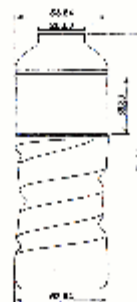

**PRODUCTOS**

Cervezas; aguas minerales y gaseosas y otras bebidas no alcohólicas; bebidas y zumos de frutas; siropes y otras preparaciones para hacer bebidas, comprendidos en la clase 32 de la Clasificación Internacional en vigencia.

NUMERO DE PUBLICACION **156355**

NOMBRE DE LA MARCA **S.S.J**

TIPO DE MARCA **Marca Producto**  
TIPO DE SIGNO **Mixta**

NUMERO DE SOLICITUD **34 - 2012**  
FECHA DE SOLICITUD **04/01/2012**

NOMBRE DEL TITULAR **IMPORTADORA Y EXPORTADORA XIAO BING GAO E.I.R.L**  
DIRECCION DEL TITULAR **Manzana 2, Galpón 1-B, Recinto amurallado, Zona Franca, Iquique, Chile**

PAIS DEL TITULAR **CL** Chile

NOMBRE DEL APODERADO **JORGE SORUCO VILLANUEVA**  
DIRECCION DEL APODERADO **Av. Mariscal Santa Cruz, Edif. Cámara de Comercio 10th floor Suite 1012 La Paz - Bolivia**

CLASE INTERNACIONAL **25**



**PRODUCTOS**

vestuario en general, calzado y sombrerería.

NUMERO DE PUBLICACION **156356**  
 NOMBRE DE LA MARCA **marca el 10**  
 TIPO DE MARCA **Marca Servicio**  
 TIPO DE SIGNO **Mixta**  
 NUMERO DE SOLICITUD **402 - 2012**  
 FECHA DE SOLICITUD **30/01/2012**  
 NOMBRE DEL TITULAR **Empresa Nacional de Telecomunicaciones**  
**Sociedad Anónima ENTEL S.A.**  
 DIRECCION DEL TITULAR **Calle Federico Zuazo N° 1771**  
 PAIS DEL TITULAR **BO** Bolivia  
 NOMBRE DEL APODERADO **Roxana Pérez Del Castillo Brown**  
 DIRECCION DEL APODERADO **Calle Federico Zuazo N° 1771**  
 CLASE INTERNACIONAL **38**  
**PRODUCTOS**  
 SERVICIOS DE TELECOMUNICACIONES.



NUMERO DE PUBLICACION **156357**  
 NOMBRE DE LA MARCA **CIRQUE DU SOLEIL**  
 TIPO DE MARCA **Marca Servicio**  
 TIPO DE SIGNO **Mixta**  
 NUMERO DE SOLICITUD **533 - 2012**  
 FECHA DE SOLICITUD **06/02/2012**  
 NOMBRE DEL TITULAR **CIRQUE DU SOLEIL i.i.i. S.A.**  
 DIRECCION DEL TITULAR **16, AVENUE PASTEUR, L-2310 LUXEMBOURG,**  
 PAIS DEL TITULAR **LU** Luxemburgo  
 NOMBRE DEL APODERADO **DR. RAMIRO MORENO BALDIVIESO**  
 DIRECCION DEL APODERADO **CALLE CAPITAN RAVELO N° 2366 - ESTUDIO DE ABOGADOS MORENO-BALDIVIESO**  
 CLASE INTERNACIONAL **41**  
**PRODUCTOS**

**CIRQUE DU SOLEIL**



SERVICIOS DE ENTRETENIMIENTO, COMO SER, CONCEPCIÓN, CREACIÓN, PRODUCCIÓN Y PRESENTACIÓN DE ESPECTÁCULOS TEATRALES; CONCEPCIÓN, CREACIÓN, PRODUCCIÓN, DISTRIBUCIÓN Y PRESENTACIÓN DE OBRAS AUDIOVISUALES; PRODUCCIÓN DE MULTIMEDIA DE REPRESENTACIONES TEATRALES; SERVICIOS DE CASINO.

NUMERO DE PUBLICACION **156358**

NOMBRE DE LA MARCA **DISEÑO 3-DIMENSIONAL**

TIPO DE MARCA **Marca Producto**  
TIPO DE SIGNO **Tridimensional**

NUMERO DE SOLICITUD **634 - 2012**  
FECHA DE SOLICITUD **15/02/2012**

NOMBRE DEL TITULAR **MAYOREO Y DISTRIBUCIÓN S.A.**  
DIRECCION DEL TITULAR **Av. Roque Aguilera No. 605, Santa Cruz de la Sierra.**

PAIS DEL TITULAR **BO** Bolivia

NOMBRE DEL APODERADO **GUSTAVO SAUMA ROMERO**  
DIRECCION DEL APODERADO **Av. Roque Aguilera No. 605, Santa Cruz de la Sierra.**

CLASE INTERNACIONAL **30**



**PRODUCTOS**

Café, té, cacao, azúcar, arroz, tapioca, sagú, sucedáneos del café, harinas y preparación a base de cereales, pan productos de pastelería y de confitería helados, miel, jarabe de melaza, levadura, polvos para esponjar, sal mostaza, vinagre, salsas(condimentos) ,especias ,hielo, chocolates, preparaciones de chocolates, bebidas de chocolate.

NUMERO DE PUBLICACION **156359**

NOMBRE DE LA MARCA **DISEÑO**

TIPO DE MARCA **Marca Producto**  
TIPO DE SIGNO **Figurativa**

NUMERO DE SOLICITUD **662 - 2012**  
FECHA DE SOLICITUD **16/02/2012**

NOMBRE DEL TITULAR **BIOGEN IDEC MA INC.**  
DIRECCION DEL TITULAR **14 CAMBRIDGE CENTER, CAMBRIDGE, MASSACHUSETTS 02142,**

PAIS DEL TITULAR **US** Estados Unidos de América

NOMBRE DEL APODERADO **DR. RAMIRO MORENO BALDIVIESO**  
DIRECCION DEL APODERADO **CALLE CAPITAN RAVELO N° 2366 - ESTUDIO DE ABOGADOS MORENO-BALDIVIESO**

CLASE INTERNACIONAL **5**



**PRODUCTOS**

PREPARACIONES FARMACÉUTICOS PARA EL TRATAMIENTO DE TRASTORNOS NEUROLÓGICOS.

NUMERO DE PUBLICACION **156360**

NOMBRE DE LA MARCA **DISEÑO 3-DIMENSIONAL**

TIPO DE MARCA **Marca Producto**  
TIPO DE SIGNO **Tridimensional**

NUMERO DE SOLICITUD **918 - 2012**  
FECHA DE SOLICITUD **01/03/2012**

NOMBRE DEL TITULAR **MARS, INCORPORATED**  
DIRECCION DEL TITULAR **6885 ELM STREET, MCLEAN, ESTADO DE VIRGINIA,**

PAIS DEL TITULAR **US** Estados Unidos de América

NOMBRE DEL APODERADO **DR. RAMIRO MORENO BALDIVIESO**  
DIRECCION DEL APODERADO **CALLE CAPITAN RAVELO N° 2366 - ESTUDIO DE ABOGADOS MORENO-BALDIVIESO**

CLASE INTERNACIONAL **31**

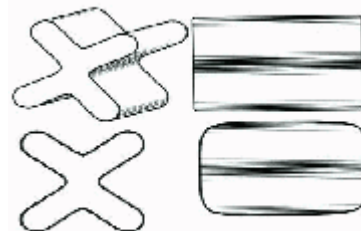

**PRODUCTOS**

ALIMENTOS Y ADITIVOS ALIMENTICIOS PARA LOS ANIMALES EN FORMA DE CROQUETAS.

NUMERO DE PUBLICACION **156361**  
NOMBRE DE LA MARCA **PEDRO DEL HIERRO**  
TIPO DE MARCA **Marca Producto**  
TIPO DE SIGNO **Mixta**  
NUMERO DE SOLICITUD **1130 - 2012**  
FECHA DE SOLICITUD **08/03/2012**  
NOMBRE DEL TITULAR **CORTEFIEL, S.A.**  
DIRECCION DEL TITULAR **Av. Del Llano Castellano, 51 28034 Madrid, España**  
PAIS DEL TITULAR **ES España**  
NOMBRE DEL APODERADO **DRA. MARTHA LANDIVAR GANTIER**  
DIRECCION DEL APODERADO **Av. Arce 2618, Edif. Columbia, Piso 8 Of. 802**  
CLASE INTERNACIONAL **3**  
**PRODUCTOS**  
Productos de cosmética y perfumería.

Pedro del Hierro

NUMERO DE PUBLICACION **156362**  
NOMBRE DE LA MARCA **WOMEN´SECRET**  
TIPO DE MARCA **Marca Producto**  
TIPO DE SIGNO **Mixta**  
NUMERO DE SOLICITUD **1131 - 2012**  
FECHA DE SOLICITUD **08/03/2012**  
NOMBRE DEL TITULAR **CORTEFIEL, S.A.**  
DIRECCION DEL TITULAR **Av. Del Llano Castellano, 51 28034 Madrid, España**  
PAIS DEL TITULAR **ES España**  
NOMBRE DEL APODERADO **DRA. MARTHA LANDIVAR GANTIER**  
DIRECCION DEL APODERADO **Av. Arce 2618, Edif. Columbia, Piso 8 Of. 802**  
CLASE INTERNACIONAL **3**  
**PRODUCTOS**  
Productos de cosmética y perfumería.

women'secret

NUMERO DE PUBLICACION **156363**  
NOMBRE DE LA MARCA **CORTEFIEL**  
TIPO DE MARCA **Marca Producto**  
TIPO DE SIGNO **Mixta**  
NUMERO DE SOLICITUD **1132 - 2012**  
FECHA DE SOLICITUD **08/03/2012**  
NOMBRE DEL TITULAR **CORTEFIEL, S.A.**  
DIRECCION DEL TITULAR **Av. Del Llano Castellano, 51 28034 Madrid, España**  
PAIS DEL TITULAR **ES España**  
NOMBRE DEL APODERADO **DRA. MARTHA LANDIVAR GANTIER**  
DIRECCION DEL APODERADO **Av. Arce 2618, Edif. Columbia, Piso 8 Of. 802**  
CLASE INTERNACIONAL **3**  
**PRODUCTOS**  
Productos de cosmética y perfumería.

CORTEFIEL



NUMERO DE PUBLICACION

156364

NOMBRE DE LA MARCA

**KERA EXPERT YANBAL**

TIPO DE MARCA  
TIPO DE SIGNO

**Marca Producto**  
**Mixta**

NUMERO DE SOLICITUD  
FECHA DE SOLICITUD

**1134 - 2012**  
**09/03/2012**

NOMBRE DEL TITULAR  
DIRECCION DEL TITULAR

**JAFER LIMITED**  
**3RD FLOOR, GENEVA PLACE, WATERFRONT**  
**DRIVE, P.O. BOX 3175, ROAD TOWN, TORTOLA,**  
**VG Islas Vírgenes (Británicas)**

NOMBRE DEL APODERADO  
DIRECCION DEL APODERADO

**DR. LUIS MORENO GUTIERREZ**  
**CALLE CAPITAN RAVELO Nº 2366 - ESTUDIO DE ABOGADOS MORENO-BALDIVIESO**

CLASE INTERNACIONAL **3**

**PRODUCTOS**

COSMÉTICOS; JABONES; CHAMPÚES, REACONDICIONADORES, MOUSSES, GELES, CREMAS, LOCIONES Y BÁLSAMOS PARA EL PEINADO, ESTILIZADO, RIZADO, ALISADO, LACEADO, DESENREDADO, CUIDADO, LIMPIEZA, FORTALECIMIENTO, HIDRATADO, REPARACIÓN, TONIFICACIÓN, TEÑIDO, COLORACIÓN, DECOLORACIÓN Y ARREGLO DEL CABELLO; DESODORANTES DE USO PERSONAL; ANTITRANSPIRANTES DE USO PERSONAL; LOCIONES, BÁLSAMOS, GELES Y CREMAS COSMÉTICAS PARA EL CUIDADO Y PROTECCIÓN DE LA PIEL; MASCARILLAS COSMÉTICAS; PREPARACIONES COSMÉTICAS PARA EL ADELGAZAMIENTO; CREMAS, LOCIONES, GELES Y PREPARACIONES PROTECTORAS Y BRONCEADORAS DE LA PIEL EXPUESTA A LOS RAYOS SOLARES; MAQUILLAJE FACIAL; ESMALTES Y BARNICES PARA LAS UÑAS; LÁPICES DELINEADORES DE CEJAS, LABIOS Y OJOS; LÁPICES LABIALES; PRODUCTOS DE PERFUMERÍA; FRAGANCIAS DE USO PERSONAL, AGUAS DE COLONIA, AGUAS DE PERFUME; AGUS DE TOCADOR.



NUMERO DE PUBLICACION

156365

NOMBRE DE LA MARCA

**KERA EXPERT YANBAL**

TIPO DE MARCA  
TIPO DE SIGNO

**Marca Producto**  
**Mixta**

NUMERO DE SOLICITUD  
FECHA DE SOLICITUD

**1135 - 2012**  
**09/03/2012**

NOMBRE DEL TITULAR  
DIRECCION DEL TITULAR

**JAFER LIMITED**  
**3RD FLOOR, GENEVA PLACE, WATERFRONT**  
**DRIVE, P.O. BOX 3175, ROAD TOWN, TORTOLA,**  
**VG Islas Vírgenes (Británicas)**

NOMBRE DEL APODERADO  
DIRECCION DEL APODERADO

**DR. LUIS MORENO GUTIERREZ**  
**CALLE CAPITAN RAVELO Nº 2366 - ESTUDIO DE ABOGADOS MORENO-BALDIVIESO**

CLASE INTERNACIONAL **3**

**PRODUCTOS**

COSMÉTICOS; JABONES; CHAMPÚES, REACONDICIONADORES, MOUSSES, GELES, CREMAS, LOCIONES Y BÁLSAMOS PARA EL PEINADO, ESTILIZADO, RIZADO, ALISADO, LACEADO, DESENREDADO, CUIDADO, LIMPIEZA, FORTALECIMIENTO, HIDRATADO, REPARACIÓN, TONIFICACIÓN, TEÑIDO, COLORACIÓN, DECOLORACIÓN Y ARREGLO DEL CABELLO; DESODORANTES DE USO PERSONAL; ANTITRANSPIRANTES DE USO PERSONAL; LOCIONES, BÁLSAMOS, GELES Y CREMAS COSMÉTICAS PARA EL CUIDADO Y PROTECCIÓN DE LA PIEL; MASCARILLAS COSMÉTICAS; PREPARACIONES COSMÉTICAS PARA EL ADELGAZAMIENTO; CREMAS, LOCIONES, GELES Y PREPARACIONES PROTECTORAS Y BRONCEADORAS DE LA PIEL EXPUESTA A LOS RAYOS SOLARES; MAQUILLAJE FACIAL; ESMALTES Y BARNICES PARA LAS UÑAS; LÁPICES DELINEADORES DE CEJAS, LABIOS Y OJOS; LÁPICES LABIALES; PRODUCTOS DE PERFUMERÍA; FRAGANCIAS DE USO PERSONAL, AGUAS DE COLONIA, AGUAS DE PERFUME; AGUAS DE TOCADOR.



NUMERO DE PUBLICACION

156366

NOMBRE DE LA MARCA

MACA EXPERT YANBAL

TIPO DE MARCA  
TIPO DE SIGNO

Marca Producto  
Mixta

NUMERO DE SOLICITUD  
FECHA DE SOLICITUD

1136 - 2012  
09/03/2012

NOMBRE DEL TITULAR  
DIRECCION DEL TITULAR

JAFER LIMITED  
3RD FLOOR, GENEVA PLACE, WATERFRONT  
DRIVE, P.O. BOX 3175, ROAD TOWN, TORTOLA,  
VG Islas Vírgenes (Británicas)

NOMBRE DEL APODERADO  
DIRECCION DEL APODERADO

DR. LUIS MORENO GUTIERREZ  
CALLE CAPITAN RAVELO Nº 2366 - ESTUDIO DE ABOGADOS MORENO-BALDIVIESO

CLASE INTERNACIONAL

3

**PRODUCTOS**

COSMÉTICOS; JABONES; CHAMPÚES, REACONDICIONADORES, MOUSSES, GELES, CREMAS, LOCIONES Y BÁLSAMOS PARA EL PEINADO, ESTILIZADO, RIZADO, ALISADO, LACEADO, DESENREDADO, CUIDADO, LIMPIEZA, FORTALECIMIENTO, HIDRATADO, REPARACIÓN, TONIFICACIÓN, TEÑIDO, COLORACIÓN, DECOLORACIÓN Y ARREGLO DEL CABELLO; DESODORANTES DE USO PERSONAL; ANTITRANSPIRANTES DE USO PERSONAL; LOCIONES, BÁLSAMOS, GELES Y CREMAS COSMÉTICAS PARA EL CUIDADO Y PROTECCIÓN DE LA PIEL; MASCARILLAS COSMÉTICAS; PREPARACIONES COSMÉTICAS PARA EL ADELGAZAMIENTO; CREMAS, LOCIONES, GELES Y PREPARACIONES PROTECTORAS Y BRONCEADORAS DE LA PIEL EXPUESTA A LOS RAYOS SOLARES; MAQUILLAJE FACIAL; ESMALTES Y BARNICES PARA LAS UÑAS; LÁPICES DELINEADORES DE CEJAS, LABIOS Y OJOS; LÁPICES LABIALES; PRODUCTOS DE PERFUMERÍA; FRAGANCIAS DE USO PERSONAL, AGUAS DE COLONIA, AGUAS DE PERFUME; AGUAS DE TOCADOR.



NUMERO DE PUBLICACION

156367

NOMBRE DE LA MARCA

MACA EXPERT YANBAL

TIPO DE MARCA  
TIPO DE SIGNO

Marca Producto  
Mixta

NUMERO DE SOLICITUD  
FECHA DE SOLICITUD

1137 - 2012  
09/03/2012

NOMBRE DEL TITULAR  
DIRECCION DEL TITULAR

JAFER LIMITED  
3RD FLOOR, GENEVA PLACE, WATERFRONT  
DRIVE, P.O. BOX 3175, ROAD TOWN, TORTOLA,  
VG Islas Vírgenes (Británicas)

NOMBRE DEL APODERADO  
DIRECCION DEL APODERADO

DR. LUIS MORENO GUTIERREZ  
CALLE CAPITAN RAVELO Nº 2366 - ESTUDIO DE ABOGADOS MORENO-BALDIVIESO

CLASE INTERNACIONAL

3

**PRODUCTOS**

COSMÉTICOS; JABONES; CHAMPÚES, REACONDICIONADORES, MOUSSES, GELES, CREMAS, LOCIONES Y BÁLSAMOS PARA EL PEINADO, ESTILIZADO, RIZADO, ALISADO, LACEADO, DESENREDADO, CUIDADO, LIMPIEZA, FORTALECIMIENTO, HIDRATADO, REPARACIÓN, TONIFICACIÓN, TEÑIDO, COLORACIÓN, DECOLORACIÓN Y ARREGLO DEL CABELLO; DESODORANTES DE USO PERSONAL; ANTITRANSPIRANTES DE USO PERSONAL; LOCIONES, BÁLSAMOS, GELES Y CREMAS COSMÉTICAS PARA EL CUIDADO Y PROTECCIÓN DE LA PIEL; MASCARILLAS COSMÉTICAS; PREPARACIONES COSMÉTICAS PARA EL ADELGAZAMIENTO; CREMAS, LOCIONES, GELES Y PREPARACIONES PROTECTORAS Y BRONCEADORAS DE LA PIEL EXPUESTA A LOS RAYOS SOLARES; MAQUILLAJE FACIAL; ESMALTES Y BARNICES PARA LAS UÑAS; LÁPICES DELINEADORES DE CEJAS, LABIOS Y OJOS; LÁPICES LABIALES; PRODUCTOS DE PERFUMERÍA; FRAGANCIAS DE USO PERSONAL, AGUAS DE COLONIA, AGUAS DE PERFUME; AGUAS DE TOCADOR.



NUMERO DE PUBLICACION

156368

NOMBRE DE LA MARCA

CCP COMPOSITES

TIPO DE MARCA  
TIPO DE SIGNO

Marca Producto  
Mixta



NUMERO DE SOLICITUD  
FECHA DE SOLICITUD

1165 - 2012  
09/03/2012

NOMBRE DEL TITULAR  
DIRECCION DEL TITULAR

CCP Composites  
16-32 RUE HENRI REGNAULT, LA DÉFENSE 6,  
92400 COURBEVOIE,

PAIS DEL TITULAR

FR Francia

NOMBRE DEL APODERADO  
DIRECCION DEL APODERADO

DR. RAMIRO MORENO BALDIVIESO  
CALLE CAPITAN RAVELO N° 2366 - ESTUDIO DE ABOGADOS MORENO-BALDIVIESO

CLASE INTERNACIONAL

2

**PRODUCTOS**

PINTURAS, BARNICES, LACAS; TINTAS DE IMPRESIÓN; DILUYENTES Y DISOLVENTES PARA PINTURAS, BARNICES Y TINTAS DE IMPRESIÓN; RECUBRIMIENTOS (PINTURAS); PREPARACIONES PARA LA PROTECCIÓN DE LA MADERA Y LOS METALES; PREPARACIONES ANTI-CORROSIVAS Y PREPARACIONES ANTI-HERRUMBRES; RESINAS NATURALES EN ESTADO BRUTO; COLORANTES, MORDIENTES; PREPARACIONES AGLUTINANTES Y ESPESANTES PARA PINTURAS; ESMALTES (BARNICES); FIJADORES (BARNICES); SELLADORES.

NUMERO DE PUBLICACION

156369

NOMBRE DE LA MARCA

CCP COMPOSITES

TIPO DE MARCA  
TIPO DE SIGNO

Marca Producto  
Mixta



NUMERO DE SOLICITUD  
FECHA DE SOLICITUD

1166 - 2012  
09/03/2012

NOMBRE DEL TITULAR  
DIRECCION DEL TITULAR

CCP COMPOSITES  
16-32 RUE HENRI REGNAULT, LA DÉFENSE 6,  
92400 COURBEVOIE,

PAIS DEL TITULAR

FR Francia

NOMBRE DEL APODERADO  
DIRECCION DEL APODERADO

DR. RAMIRO MORENO BALDIVIESO  
CALLE CAPITAN RAVELO N° 2366 - ESTUDIO DE ABOGADOS MORENO-BALDIVIESO

CLASE INTERNACIONAL

1

**PRODUCTOS**

PRODUCTOS QUÍMICOS PARA USO EN LA INDUSTRIA. RESINAS ARTIFICIALES Y SINTÉTICAS; RESINAS ACRÍLICAS Y EPOXÍDICAS; MATERIAS PLÁSTICAS EN ESTADO BRUTO, EN CUALQUIER FORMA; POLÍMEROS PARA USO EN LA INDUSTRIA; QUÍMICOS PARA LA IMPREGNACIÓN TEXTIL; PRODUCTOS QUÍMICOS UTILIZADOS EN LA FABRICACIÓN DE PINTURAS, BARNICES, TINTAS, MATERIALES ESTRUCTURALES, REVESTIMIENTOS Y ADHESIVOS; CEMENTO QUÍMICOS Y ADITIVOS DE CONCRETO; ADHESIVOS PARA SU USO EN LA INDUSTRIA.

NUMERO DE PUBLICACION **156370**

NOMBRE DE LA MARCA **PESTANA HOTELS & RESORTS**

TIPO DE MARCA **Marca Servicio**  
 TIPO DE SIGNO **Mixta**

NUMERO DE SOLICITUD **1176 - 2012**  
 FECHA DE SOLICITUD **12/03/2012**

NOMBRE DEL TITULAR **PESTANA INVERSIONES, S.L.**  
 DIRECCION DEL TITULAR **Calle Pradillo 5, Bajo Exterior Derecha Madrid, España**  
 PAIS DEL TITULAR **ES España**

NOMBRE DEL APODERADO **DRA. MARTHA LANDIVAR GANTIER**  
 DIRECCION DEL APODERADO **Av. Arce 2618, Edif. Columbia, Piso 8 Of. 802**

CLASE INTERNACIONAL **43**

**PRODUCTOS**  
 Servicios de restauración (alimentación); hospedaje temporal.



NUMERO DE PUBLICACION **156371**

NOMBRE DE LA MARCA **PdH**

TIPO DE MARCA **Marca Producto**  
 TIPO DE SIGNO **Mixta**

NUMERO DE SOLICITUD **1202 - 2012**  
 FECHA DE SOLICITUD **12/03/2012**

NOMBRE DEL TITULAR **CORTEFIEL, S.A.**  
 DIRECCION DEL TITULAR **Av. Del Llano Castellano, 51 28034 Madrid, España**  
 PAIS DEL TITULAR **ES España**

NOMBRE DEL APODERADO **DRA. MARTHA LANDIVAR GANTIER**  
 DIRECCION DEL APODERADO **Av. Arce 2618, Edif. Columbia, Piso 8 Of. 802**

CLASE INTERNACIONAL **25**

**PRODUCTOS**  
 Prendas de vestir, calzado, artículos de sombrerería.



NUMERO DE PUBLICACION **156372**

NOMBRE DE LA MARCA **S COPPERTONE SPORT PRO SERIES**

TIPO DE MARCA **Marca Producto**  
 TIPO DE SIGNO **Mixta**

NUMERO DE SOLICITUD **1213 - 2012**  
 FECHA DE SOLICITUD **13/03/2012**

NOMBRE DEL TITULAR **MSD CONSUMER CARE, INC.**  
 DIRECCION DEL TITULAR **3030 JACKSON AVENUE, MEMPHIS, TENNESSEE 38151, US Estados Unidos de América**

NOMBRE DEL APODERADO **DR. RAMIRO MORENO BALDIVIESO**  
 DIRECCION DEL APODERADO **CALLE CAPITAN RAVELO Nº 2366 - ESTUDIO DE ABOGADOS MORENO-BALDIVIESO**

CLASE INTERNACIONAL **3**

**PRODUCTOS**  
 PREPARACIONES PARA EL CUIDADO DE LA PIEL Y PROTECTORES SOLARES NO MEDICADOS.



NUMERO DE PUBLICACION **156373**  
NOMBRE DE LA MARCA **CHIQUITIN**  
TIPO DE MARCA **Marca Producto**  
TIPO DE SIGNO **Mixta**  
NUMERO DE SOLICITUD **1217 - 2012**  
FECHA DE SOLICITUD **14/03/2012**  
NOMBRE DEL TITULAR **PRINCEL LTDA.**  
DIRECCION DEL TITULAR **Calle Colon y Mercado Ed. Colon N° 330**  
PAIS DEL TITULAR **BO Bolivia**  
NOMBRE DEL APODERADO **Reynaldo Andres Maydana Tonconi**  
DIRECCION DEL APODERADO **El Alto, Villa Adela, Av. Bolivia N° 321**  
CLASE INTERNACIONAL **5**  
**PRODUCTOS**  
Pañales Desechables.



NUMERO DE PUBLICACION **156374**  
NOMBRE DE LA MARCA **ZOTYE**  
TIPO DE MARCA **Marca Producto**  
TIPO DE SIGNO **Mixta**  
NUMERO DE SOLICITUD **1231 - 2012**  
FECHA DE SOLICITUD **15/03/2012**  
NOMBRE DEL TITULAR **AUTOSUD LTDA.**  
DIRECCION DEL TITULAR **Av. Beni esq. 3er Anillo Interno, Santa Cruz de la Sierra.**  
PAIS DEL TITULAR **BO Bolivia**  
NOMBRE DEL APODERADO **CARMEN ROSMERY ORTIZ SALVATIERRA; AMBROSIO VILLARROEL GALATI**  
DIRECCION DEL APODERADO **Av. Beni esq. 3er Anillo Interno, Santa Cruz de la Sierra.**  
CLASE INTERNACIONAL **12**  
**PRODUCTOS**  
Vehículos; aparatos de locomoción terrestre.



NUMERO DE PUBLICACION

156375

NOMBRE DE LA MARCA

Red Bull

TIPO DE MARCA  
TIPO DE SIGNO

Marca Producto  
Mixta

NUMERO DE SOLICITUD  
FECHA DE SOLICITUD

1248 - 2012  
15/03/2012

NOMBRE DEL TITULAR  
DIRECCION DEL TITULAR  
PAIS DEL TITULAR

Red Bull GmbH  
Am Brunnen 1, 5330 Fuschl am See, Austria  
AT Austria

NOMBRE DEL APODERADO  
DIRECCION DEL APODERADO

WOLFGANG L. OHNES CASSO  
C/Reyes Ortiz N° 73, Edificio Torres Gundlach, Torre Oeste, 5° Piso, Of. 502-B, La Paz

CLASE INTERNACIONAL

5

#### PRODUCTOS

PREPARACIONES FARMACÉUTICAS Y VETERINARIAS, PREPARACIONES SANITARIAS PARA USOS MÉDICOS INCLUYENDO PREPARACIONES ENRIQUECIDAS Y FORTIFICANTES, A SABER, PREPARACIONES VITAMÍNICAS Y TÓNICOS Y PREPARACIONES Y PRODUCTOS QUE CONTIENEN MINERALES Y/O VITAMINAS Y/O ELEMENTOS TRAZA PARA AYUDAR A LA SALUD; MEDICINAS TRADICIONALES CHINAS; INFUSIONES MEDICINALES INCLUYENDO TÉS DE YERBAS; SUSTANCIAS DIETÉTICAS ADAPTADAS PARA EL USO MÉDICO, SUPRESORES DEL APETITO PARA USO MÉDICO; GOMA DE MASCAR, GOMAS DE FRUTAS Y CAMELOS PARA USO MÉDICO; ALIMENTO PARA BEBÉS; EMPLASTOS, MATERIALES PARA CURACIÓN; PAÑALES PARA ENFERMOS; ARTÍCULOS HIGIÉNICOS PARA LA MUJER, EN PARTICULAR TOALLAS SANITARIAS, PANTI ProtectorES, TAMPONES, CALZONES SANITARIOS; ANTICONCEPTIVOS QUÍMICOS; MATERIAL PARA LA OCLUSIÓN DENTAL, CERA DENTAL; ADHESIVOS PARA DENTADURAS, MASILLAS DENTALES; DESINFECTANTES; OTRAS PREPARACIONES DEODORIZANTES QUE NO SEAN PARA EL USO PERSONAL, AEROSOL PARA LA AROMATIZACIÓN DE HABITACIONES, PREPARACIONES PARA LA EXTERMINACIÓN DE ANIMALES DAÑINOS; FUNGICIDAS, HERBICIDAS.



NUMERO DE PUBLICACION

156376

NOMBRE DE LA MARCA

VALLÉE DEXAMAX

TIPO DE MARCA  
TIPO DE SIGNO

Marca Producto  
Mixta

NUMERO DE SOLICITUD  
FECHA DE SOLICITUD

1270 - 2012  
16/03/2012

NOMBRE DEL TITULAR  
DIRECCION DEL TITULAR

VALLEE S.A.  
Avenida Comendador Antonio Loureiro Ramos,  
No. 1500 – Distrito Industrial, Ciudad de Montes  
Claros, Estado de Minas Gerais, CEP 39.404-620,  
Brasil

PAIS DEL TITULAR

BR Brasil

NOMBRE DEL APODERADO  
DIRECCION DEL APODERADO

Alejandra Bernal Mercado  
Calle Federico Zuazo No. 1598, Edificio Park Inn, Piso 11, La Paz, Bolivia

CLASE INTERNACIONAL

5

#### PRODUCTOS

Medicina para uso veterinario.



NUMERO DE PUBLICACION

156377

NOMBRE DE LA MARCA

YUAN XING

TIPO DE MARCA  
TIPO DE SIGNO

Marca Producto  
Mixta

NUMERO DE SOLICITUD  
FECHA DE SOLICITUD

1272 - 2012  
19/03/2012

NOMBRE DEL TITULAR  
DIRECCION DEL TITULAR

SICHUAN YUANXING RUBBER CO., LTD  
WANGSI ECONOMIC DEVELOPMENT ZONE,  
DAYI, SICHUAN CHINA

PAIS DEL TITULAR

CN China

NOMBRE DEL APODERADO  
DIRECCION DEL APODERADO

CARLA ROSARIO POZO DE LA BARRA  
CALLE FEDERICO ZUAZO N° 1942 EDIFICIO RENT CAR

CLASE INTERNACIONAL

12

**PRODUCTOS**

tubos de aire para neumáticos, neumáticos para vehículos, neumáticos de bicicletas y motocicletas, neumáticos, cubiertas para neumáticos, neumáticos de automóvil, equipos para la reparación de cámaras de aire, bicicletas, motocicletas



NUMERO DE PUBLICACION

156378

NOMBRE DE LA MARCA

CORDIAL

TIPO DE MARCA  
TIPO DE SIGNO

Marca Producto  
Mixta

NUMERO DE SOLICITUD  
FECHA DE SOLICITUD

1273 - 2012  
19/03/2012

NOMBRE DEL TITULAR  
DIRECCION DEL TITULAR

SICHUAN YUANXING RUBBER CO., LTD  
WANGSI ECONOMIC DEVELOPMENT ZONE,  
DAYI, SICHUAN, CHINA

PAIS DEL TITULAR

CN China

NOMBRE DEL APODERADO  
DIRECCION DEL APODERADO

CARLA ROSARIO POZO DE LA BARRA  
CALLE FEDERICO ZUAZO N° 1942

CLASE INTERNACIONAL

12

**PRODUCTOS**

TUBOS DE AIRE PARA NEUMÁTICOS, NEUMÁTICOS PARA VEHÍCULOS, NEUMÁTICOS DE BICICLETAS Y MOTOCICLETAS, NEUMÁTICOS, CUBIERTAS PARA NEUMÁTICOS, NEUMÁTICOS PARA AUTOMÓVIL, EQUIPOS PARA LA REPARACIÓN DE CÁMARAS DE AIRE, BICICLETAS, MOTOCICLETAS.



NUMERO DE PUBLICACION **156379**  
NOMBRE DE LA MARCA **KINGSTONE**  
TIPO DE MARCA **Marca Producto**  
TIPO DE SIGNO **Mixta**  
NUMERO DE SOLICITUD **1274 - 2012**  
FECHA DE SOLICITUD **19/03/2012**  
NOMBRE DEL TITULAR **SICHUAN YUANXING RUBBER CO., LTD**  
DIRECCION DEL TITULAR **WANGSI ECONOMIC DEVELOPMENT ZONE,  
DAYI, SICHUAN, CHINA**  
PAIS DEL TITULAR **CN** China  
NOMBRE DEL APODERADO **CARLA ROSARIO POZO DE LA BARRA**  
DIRECCION DEL APODERADO **CALLE FEDERICO ZUAZO N° 1942**  
CLASE INTERNACIONAL **12**

**KINGSTONE**

**PRODUCTOS**

TUBOS DE AIRE PARA NEUMÁTICOS, NEUMÁTICOS PARA VEHÍCULOS, NEUMÁTICOS DE BICICLETAS Y MOTOCICLETAS, NEUMÁTICOS, CUBIERTAS PARA NEUMÁTICOS, NEUMÁTICOS DE AUTOMÓVIL, EQUIPOS PARA LA REPARACIÓN DE CÁMARAS DE AIRE, BICICLETAS, MOTOCICLETAS

NUMERO DE PUBLICACION **156380**  
NOMBRE DE LA MARCA **“PARAMOUNT CHANNEL”**  
TIPO DE MARCA **Marca Servicio**  
TIPO DE SIGNO **Mixta**  
NUMERO DE SOLICITUD **1310 - 2012**  
FECHA DE SOLICITUD **20/03/2012**  
NOMBRE DEL TITULAR **PARAMOUNT PICTURES CORPORATION**  
DIRECCION DEL TITULAR **5555 Melrose Avenue Los Angeles, California  
90038-3197, Estados Unidos de Norteamérica**  
PAIS DEL TITULAR **US** Estados Unidos de América  
NOMBRE DEL APODERADO **Roberto Roque Ch.**  
DIRECCION DEL APODERADO **Edificio Cámara Nacional de Comercio, Piso 13, Of. 1304.**  
CLASE INTERNACIONAL **41**



**PRODUCTOS**

Educación; formación; servicios de entretenimiento; actividades deportivas y culturales, todo tipo de servicios de entretenimiento (especialmente relacionados con películas y televisión), en la clase 41 de la Clasificación Internacional.



NUMERO DE PUBLICACION

156381

NOMBRE DE LA MARCA

DISEÑO

TIPO DE MARCA  
TIPO DE SIGNO

Marca Producto  
Figurativa



NUMERO DE SOLICITUD  
FECHA DE SOLICITUD

1341 - 2012  
21/03/2012

NOMBRE DEL TITULAR  
DIRECCION DEL TITULAR

APPLE INC.  
1 Infinite Loop, Cupertino, California 95014,  
Estados Unidos de América.

PAIS DEL TITULAR

US Estados Unidos de América

NOMBRE DEL APODERADO  
DIRECCION DEL APODERADO

Pilar Soruco Etcheverry.  
Edificio Hansa, Piso 13, Oficina N° 4.

NUMERO DE PRIORIDAD  
FECHA DE PRIORIDAD

058924  
21/09/2011

PAIS JM  
Jamaica

CLASE INTERNACIONAL

9

#### PRODUCTOS

Aparatos e instrumentos científicos, náuticos, geodésicos, fotográficos, cinematográficos, ópticos, de pesajes, de medición, de señalización, de control (inspección), de salvamento y de enseñanza; aparatos e instrumentos de conducción, distribución, transformación, acumulación, regulación o control de la electricidad; aparatos de grabación, transmisión o reproducción de sonido o imágenes, soportes de registro magnéticos, discos acústicos; discos compactos, DVD y otros soportes de grabación digitales; mecanismos para aparatos de previo pago; cajas registradoras, máquinas de calcular, equipos de procesamiento de datos, ordenadores; software; extintores, computadores, artefactos y dispositivos periféricos para computadores, terminales de computadores; hardware para computadores, máquinas de juego por computadora, microprocesadores, tarjetas de memoria, monitores, pantallas, teclados, cables, módems, impresoras, drives para discos, adaptadores, tarjetas para adaptadores, conectores y drives; aparatos para almacenamiento de datos, drives duros, unidades de almacenamiento de disco duro en miniatura, discos de audio y video, CD Roms, y discos versátiles digitales; medios de almacenamiento de datos en blanco; vehículos de transmisión de datos magnéticos, chips, discos y cintas con programas de computadora y software; memorias de acceso aleatorio, memorias solo de lectura, aparatos sólidos de memoria, alfombrillas para mouse, teléfonos, máquinas de fax, máquinas contestadoras, cámaras, cámaras de video, baterías, baterías recargables, cargadores, cargadores para baterías eléctricas, reproductores MP3 y otros de formato digital de audio; computadores manuales, computadores de escritorio, asistentes personales digitales, agendas electrónicas, agendas de nota electrónicas, unidades manuales de juegos adaptados para su uso con pantallas externas o monitores; aparatos electrónicos manuales y software relacionados a éstos; aparatos manuales electrónicos para recepción y envío de llamadas telefónicas, faxes, correos electrónicos y otros datos digitales; aparatos manuales electrónicos y software relacionados a éstos; unidades manuales electrónicas para recepción inalámbrica, almacenamiento y/o transmisión de datos y mensajes; aparatos electrónicos que permiten al usuario llevar cuenta o manejar información personal; equipo electrónico de comunicación e instrumentos; aparatos de telecomunicación e instrumentos; software para rescatar información de aparatos digitales, aparatos móviles electrónicos digitales, sistemas de posicionamiento global (GPS), teléfonos, teléfonos móviles, video teléfonos; partes y repuestos para éstos; aparatos de reconocimiento de voz, grabadores digitales de voz, aparatos inalámbricos de comunicación para transmisión de voz, imagen o datos; auriculares, audífonos, altoparlantes de audio, aparatos de grabación y reproducción de sonido; amplificadores, fonógrafos eléctricos, tocadiscos, aparatos estéreo de alta fidelidad; grabadores y reproductores, micrófonos; grabadores digitales de audio y video y reproductores; grabadores de audio y reproductores, grabadores y reproductores de video cassettes, grabadores y reproductores de discos compactos, grabadores y reproductores digitales versátiles de audio y video, grabadores y reproductores digitales de audio, radios, transmisores de radio y receptores; mezcladores digitales de audio y video; aparatos de audio para vehículos; software de computadores; juegos electrónicos y de computadores; software de computador para crear, distribuir, bajar, transmitir, recibir, reproducir, tocar, editar, extraer, codificar, decodificar, exhibir, almacenar y organizar textos, gráficas, imágenes, audio, video y contenidos multimedia y publicaciones electrónicas; software para la operación de sistemas, de sincronización de datos; software para la aplicación de desarrollo; software de computadores para el manejo de información personal; software para el manejo de datos, para sincronización, para reconocimiento de caracteres, para reconocimiento de voz, conversión verbal a escrita, aplicaciones de mejoramiento de voz, manejo de telefonía, correos electrónicos y mensajería; software para teléfonos celulares, para acceso, navegación y búsqueda de bases de datos en línea; software para el direccionamiento de mensajes, correo electrónico y otros datos a uno o más aparatos manuales desde un almacenamiento de datos o relacionados con un computador personal o servidor; software para la sincronización de datos entre una estación remota o aparato y otra fija; publicaciones electrónicas descargables; tipos de letras, tamaños de letras, diseños y símbolos en forma de datos pregrabados; manuales de usuario en formatos de lectura electrónica, por máquina o computadora para el uso con y vendido como unidad con todos los bienes arriba mencionados; equipo de computadores para usos con todos los bienes antes mencionados; aparatos electrónicos con funciones multimedia para uso con los bienes descritos; aparatos electrónicos con funciones interactivas para su uso con los bienes ya descritos; accesorios, partes y repuestos, aparatos de testeo para todos los bienes descritos, comprendidos en la clase 9 de la Clasificación Internacional en

vigencia.

NUMERO DE PUBLICACION **156382**  
NOMBRE DE LA MARCA **HOTELES DANN CARLTON**  
TIPO DE MARCA **Marca Servicio**  
TIPO DE SIGNO **Mixta**  
NUMERO DE SOLICITUD **1416 - 2012**  
FECHA DE SOLICITUD **26/03/2012**  
NOMBRE DEL TITULAR **PROMOTORA APARTAMENTOS DANN S.A.**  
DIRECCION DEL TITULAR **Calle 93B N° 19-44 Bogotá D.C., Colombia.**  
PAIS DEL TITULAR **CO Colombia**  
NOMBRE DEL APODERADO **Pilar Soruco Etcheverry.**  
DIRECCION DEL APODERADO **Edificio Hansa, Piso 13, Oficina N° 4.**  
CLASE INTERNACIONAL **43**



**PRODUCTOS**

Servicios de restauración, alimentación, hospedaje temporal, servicios prestados por personas o establecimientos cuyo fin es preparar alimentos, bebidas para el consumo, servicios de reserva de alojamiento para viajeros, prestados principalmente por agencias de viaje o corredores, comprendidos en la clase 43 de la Clasificación Internacional en vigencia.

NUMERO DE PUBLICACION **156383**  
NOMBRE DE LA MARCA **HUANGHE**  
TIPO DE MARCA **Marca Producto**  
TIPO DE SIGNO **Mixta**  
NUMERO DE SOLICITUD **1428 - 2012**  
FECHA DE SOLICITUD **26/03/2012**  
NOMBRE DEL TITULAR **CHONGQING LONGKANG MOTORCYCLE CO., LTD.**  
DIRECCION DEL TITULAR **No. 111, North of Tongtao Road, Jiulongpo District, Chongqing, China**  
PAIS DEL TITULAR **CN China**  
NOMBRE DEL APODERADO **DRA. MARTHA LANDIVAR GANTIER**  
DIRECCION DEL APODERADO **Av. Arce 2618, Edif. Columbia, Piso 8 Of. 802**  
CLASE INTERNACIONAL **12**



**PRODUCTOS**

Embragues para vehículos terrestres; Cadenas de manejo para vehículos terrestres; Engranajes para vehículos terrestres; Motocicletas; Asientos para bicicletas, ciclos o motocicletas; Llantas para ruedas de vehículos; Triciclos portadores; Amortiguadores para automóviles; Motores para vehículos terrestres; Retrovisores; Triciclos a motor.

NUMERO DE PUBLICACION **156384**  
NOMBRE DE LA MARCA **LADY SPEED STICK ANGEL OSCURO**  
TIPO DE MARCA **Marca Producto**  
TIPO DE SIGNO **Mixta**  
NUMERO DE SOLICITUD **1429 - 2012**  
FECHA DE SOLICITUD **26/03/2012**  
NOMBRE DEL TITULAR **COLGATE-PALMOLIVE COMPANY**  
DIRECCION DEL TITULAR **300 Park Avenue, New York, N.Y. 10022, Estados Unidos de América**  
PAIS DEL TITULAR **US** Estados Unidos de América  
NOMBRE DEL APODERADO **DRA. MARTHA LANDIVAR GANTIER**  
DIRECCION DEL APODERADO **Av. Arce 2618, Edif. Columbia, Piso 8 Of. 802**  
CLASE INTERNACIONAL **3**



**PRODUCTOS**  
Desodorantes y antitranspirantes de uso personal.

NUMERO DE PUBLICACION **156385**  
NOMBRE DE LA MARCA **" PAISANA "**  
TIPO DE MARCA **Marca Producto**  
TIPO DE SIGNO **Mixta**  
NUMERO DE SOLICITUD **1431 - 2012**  
FECHA DE SOLICITUD **26/03/2012**  
NOMBRE DEL TITULAR **ROMERO TRADING S.A.**  
DIRECCION DEL TITULAR **Lima, PERU**  
PAIS DEL TITULAR **PE** Peru  
NOMBRE DEL APODERADO **MARIO SALINAS ZALLES**  
DIRECCION DEL APODERADO **Calle Federico Zuazo 1598 - Edificio Park - piso 6 - Of. 65**  
CLASE INTERNACIONAL **30**



**PRODUCTOS**  
Arroz, azúcar, cereales, harinas, café, té, cacao, tapioca, sagu, sucedaneos del café, harinas y preparaciones hechas de cereales, pan, pastelería y confitería, helados comestibles, miel, jarabe de melaza, levadura, polvos para esponjar, sal mostaza, vinagre, salsas (condimentos), especias, hielo.

NUMERO DE PUBLICACION

156386

NOMBRE DE LA MARCA

**M morinaga**

TIPO DE MARCA  
TIPO DE SIGNO

**Marca Producto**  
**Mixta**

NUMERO DE SOLICITUD  
FECHA DE SOLICITUD

**1435 - 2012**  
**27/03/2012**

NOMBRE DEL TITULAR

**MORINAGA NYUGYO KABUSHIKI KAISHA**  
**(MORINAGA MILK INDUSTRY CO., LTD.)**

DIRECCION DEL TITULAR  
PAIS DEL TITULAR

**33-1, SHIBA 5-CHOME, MINATO-KU, TOKYO,**  
**JP** Japon

NOMBRE DEL APODERADO  
DIRECCION DEL APODERADO

**DR. RAMIRO MORENO BALDIVIESO**  
**CALLE CAPITAN RAVELO N° 2366 - ESTUDIO DE ABOGADOS MORENO-BALDIVIESO**

CLASE INTERNACIONAL

**5**

**PRODUCTOS**

BACTERIAS PARA USO MÉDICO; ADITIVOS NUTRICIONALES, SUPLEMENTOS ALIMENTICIOS, AMBOS PARA USO MÉDICO; SUPLEMENTOS ALIMENTICIOS LÍQUIDOS, FLUIDOS NUTRIENTES, Y DIETAS LÍQUIDAS TODO PARA USO MÉDICO; LECHE EN POLVO PARA BEBÉS, INFANTES Y NIÑOS; LECHE EN POLVO PARA PERSONAS DE MEDIANA EDAD Y ANCIANOS; LECHE EN POLVO PARA LAS MUJERES EMBARAZADAS Y LACTANTES; LECHE EN POLVO COMO COMPLEMENTOS ALIMENTICIOS; ALIMENTOS PARA BEBÉS, INFANTES Y NIÑOS; ALIMENTOS DIETÉTICOS PARA PERSONAS DE MEDIANA EDAD Y ANCIANOS PARA USO MÉDICO; ALIMENTOS DIETÉTICOS PARA MUJERES EMBARAZADAS Y LACTANTES PARA USO MÉDICO; BEBIDAS DIETÉTICAS PARA BEBÉS, INFANTES Y NIÑOS PARA USO MÉDICO; BEBIDAS DIETÉTICAS PARA PERSONAS DE MEDIANA EDAD Y ANCIANOS PARA USO MÉDICO; BEBIDAS DIETÉTICAS PARA LAS MUJERES EMBARAZADAS Y LACTANTES PARA USO MÉDICO; ANTISÉPTICOS; FUNGICIDAS; DESINFECTANTES; DETERGENTES PARA USO MÉDICO; DESINFECTANTES PARA USO HIGIÉNICO; GERMICIDAS PARA USO FARMACÉUTICO, PARA EL LAVADO DE GANADO VACUNO; DESINFECTANTES QUÍMICOS PARA LOS BAÑOS, PARA LAVADO DE ANIMALES; BIOCIDAS; PREPARACIONES PARA LA ESTERILIZACIÓN DEL SUELO; PREPARACIONES GERMICIDAS PARA FINES AGRÍCOLAS.



NUMERO DE PUBLICACION

156387

NOMBRE DE LA MARCA

**" PAISANA "**

TIPO DE MARCA  
TIPO DE SIGNO

**Marca Producto**  
**Mixta**

NUMERO DE SOLICITUD  
FECHA DE SOLICITUD

**1436 - 2012**  
**27/03/2012**

NOMBRE DEL TITULAR

**ROMERO TRADING S.A.**

DIRECCION DEL TITULAR  
PAIS DEL TITULAR

**Lima, PERU**  
**PE** Peru

NOMBRE DEL APODERADO  
DIRECCION DEL APODERADO

**MARIO SALINAS ZALLES**  
**Calle Federico Zuazo 1598 - Edificio Park Inn - piso 6 - Of. 65**

CLASE INTERNACIONAL

**31**

**PRODUCTOS**

Productos agrícolas, hortícolas, forestales y granos no comprendidos en otras clases; frutas y legumbres frescas; semillas, plantas y flores naturales; alimentos para los animales; malta.



NUMERO DE PUBLICACION **156388**  
 NOMBRE DE LA MARCA **sicko19 sickonineteen**  
 TIPO DE MARCA **Marca Producto**  
 TIPO DE SIGNO **Mixta**  
 NUMERO DE SOLICITUD **1439 - 2012**  
 FECHA DE SOLICITUD **27/03/2012**  
 NOMBRE DEL TITULAR **INDUSTRIA DE DISEÑO TEXTIL, S.A. (INDITEX S.A.)**  
 DIRECCION DEL TITULAR **Avda. de la Diputación, Edificio Inditex 15142 Arteixo, A Coruña (España)**  
 PAIS DEL TITULAR **ES España**  
 NOMBRE DEL APODERADO **DRA. MARTHA LANDIVAR GANTIER**  
 DIRECCION DEL APODERADO **Av. Arce 2618, Edif. Columbia, Piso 8 Of. 802**  
 CLASE INTERNACIONAL **18**

**sicko19**  
**sickonineteen**

**PRODUCTOS**

Cuero y cuero de imitación, productos de estas materias no comprendidos en otras clases; pieles de animales; baúles y maletas; paraguas, sombrillas y bastones; fustas y artículos de guarnicionería; bolsas de montañismo, de campamento y de playa; armazones de bolsos; armazones de paraguas o sombrillas (parasoles); bastones de alpinistas; bolsas de deporte; bolsas de red para la compra; bolsas de viaje; bolsas de cuero para embalar; bolsos; estuches de viaje y para llaves (marroquinería); maletines para documentos; monederos que no sean de metales preciosos; cajas de cuero para sombreros; mochilas portabebés de cuero; bolsas de ruedas para la compra; botes y cajas de cuero o de cartón cuero; cajas de fibra vulcanizada; tarjeteros (cartera); carteras de bolsillo; carteras (bolsos de mano); carteras escolares; estuches para artículos de tocador; collares para animales; correas de perros; cordones de cuero; fundas de paraguas; fundas de sillas de montar para caballos; macutos; mochilas; riendas de caballos; hilos de cuero; empuñaduras (asas) de maletas; empuñaduras (puños) de bastones y de paraguas; látigos; mantas de caballos; revestimientos de muebles en cuero; ropa para animales; anillos para paraguas; anteojeras (arreos); arneses para animales; arreos; guarniciones de arreos; bastones-asientos; bandoleras (correas) de cuero; bolsas de cuero vacías para herramientas; bozales; bridas (arneses); cabestros o ronzales; cartón-cuero; cinchas de cuero; cofres (baúles) de viaje; bolsas para la compra; correa; correas de arnés; correas de cuero (guarnicionaría); correa de patines; guarniciones de cuero para muebles; tiras de cuero; cueros gruesos; pieles curtidas; disciplinas (látigos); cobertores de piel; estribos; piezas de caucho para estribos; frenos (arreos); guías (riendas); maletines; molesquín o moleskin (imitación de cuero); peletería (pieles de animales); pieles agamuzadas que no sean para la limpieza; morrales (bolsas) para pienso; fundas de cuero para resortes; rodilleras para caballos; sillas de montar para caballos; sujeciones de sillas de montar (cinchas); tiros (arreos); válvulas de cuero.

NUMERO DE PUBLICACION	<b>156389</b>
NOMBRE DE LA MARCA	<b>sicko19 sickonineteen</b>
TIPO DE MARCA	<b>Marca Producto</b>
TIPO DE SIGNO	<b>Mixta</b>
NUMERO DE SOLICITUD	<b>1440 - 2012</b>
FECHA DE SOLICITUD	<b>27/03/2012</b>
NOMBRE DEL TITULAR	<b>INDUSTRIA DE DISEÑO TEXTIL, S.A. (INDITEX S.A.)</b>
DIRECCION DEL TITULAR	<b>Avda. de la Diputación, Edificio Inditex 15142 Arteixo, A Coruña (España)</b>
PAIS DEL TITULAR	<b>ES España</b>
NOMBRE DEL APODERADO	<b>DRA. MARTHA LANDIVAR GANTIER</b>
DIRECCION DEL APODERADO	<b>Av. Arce 2618, Edif. Columbia, Piso 8 Of. 802</b>
CLASE INTERNACIONAL	<b>24</b>



The logo consists of the text 'sicko19' in a bold, black, sans-serif font, positioned above the text 'sickonineteen' in a larger, bold, black, sans-serif font. The background is a light gray rectangle.

**PRODUCTOS**

Tejidos y productos textiles no comprendidos en otras clases; ropa de cama y de mesa; ropa de baño (con excepción de vestidos); toallitas para desmaquillar de materias textiles; etiquetas de tela; forros y entretelas; tapizados murales de materias textiles; pañuelos de bolsillo de materias textiles; cortinas de materias textiles o de materias plásticas; ropa blanca que no sea ropa interior; toallas de materias textiles; mantas de viaje; visillos; abrazaderas de cortinas de materias textiles; banderas y banderines(que no sean de papel); edredones (cobertores rellenos de plumas); fundas para muebles; fundas para cojines; fundas de colchón; fundas de almohada; mosquiteros (colgaduras); paños para secar vasos; tapetes de mesas de billar; tapetes de mesa; telas con motivos impresos para bordar; toallitas de tocador de materias textiles; sábanas cosidas en forma de sacos de dormir; tejidos de algodón; arpillera (tela); brocados; tejidos de forro para calzado; tejidos para calzado; colchas; mantas de cama; cañamazo (tela de cáñamo); céfiro (tejido); cheviots (tejidos); tela para colchones; cortinas de ducha de material textil o de plástico; crepe (tejido); crespón; cubrecamas; damasco; tejidos elásticos; hules (manteles); telas engomadas que no sean para la papelería; tejidos de esparto; tejido de felpilla; fieltro; franela (tejido); fundas para tapas de retretes; gasa (tejido); jersey (tejido); tejidos y telas de lana; tejidos para la lencería; tejidos de lino; manteles individuales que no sean de papel; manteles (que no sean de papel); mantillas para imprenta de materias textiles; marabú (tela); tejido para muebles; tejidos que imitan la piel de animales; tejidos de género de punto; telas para queso; tejidos de ramio; tejidos de rayón (seda artificial); tejidos de seda; tafetán (tejidos); tejidos de fibra de vidrio para uso textil; tejidos termoadhesivos; tela con dibujo (labrada); terciopelo; tul; caminos de mesa.

NUMERO DE PUBLICACION **156390**

NOMBRE DE LA MARCA **sicko19 sickonineteen**

TIPO DE MARCA **Marca Producto**  
TIPO DE SIGNO **Mixta**

NUMERO DE SOLICITUD **1441 - 2012**  
FECHA DE SOLICITUD **27/03/2012**

NOMBRE DEL TITULAR **INDUSTRIA DE DISEÑO TEXTIL, S.A. (INDITEX S.A.)**  
DIRECCION DEL TITULAR **Avda. de la Diputación, Edificio Inditex 15142 Arteixo, A Coruña (España)**  
PAIS DEL TITULAR **ES España**

NOMBRE DEL APODERADO **DRA. MARTHA LANDIVAR GANTIER**  
DIRECCION DEL APODERADO **Av. Arce 2618, Edif. Columbia, Piso 8 Of. 802**

CLASE INTERNACIONAL **25**

**sicko19**  
**sickonineteen**

**PRODUCTOS**

Prendas de vestir, calzado, artículos de sombrerería; ropa para automovilistas y ciclistas; baberos que no sean de papel; bandas para la cabeza (vestimenta); albornoces; trajes de baño (bañadores); gorros y sandalias de baño; boas (para llevar alrededor del cuello); pañales-braga (de materias textiles); bufandas; calzados de deporte y de playa; capuchas (para vestir); chales; cinturones (vestimenta); cinturones-monedero (ropa); trajes de esquí acuático; corbatas; corsés (fajas); estolas (pieles); fulares; gorros; gorras; guantes (vestimenta); impermeables; fajas (ropa interior); lencería; mantillas; medias; calcetines; pañuelos para el cuello; pañales de materias textiles; pieles (para vestir); pijamas; suelas (calzado); tacones; velos (para vestir); tirantes; ajuares de bebé (prendas de vestir); esclavinas (para vestir); camisetas de deporte; mitones; orejeras (vestimenta); plantillas; puños (prendas de vestir); sobaqueras; ropa de playa; batas; bolsillos de prendas de vestir; ligas para calcetines; ligueros; enaguas; pantis (medias completas o leotardos); delantales (para vestir); trajes de disfraces; uniformes; viseras (somertería); zuecos; cofias; abrigos; alpargatas; antideslizantes para el calzado; albornoces de baño; zapatillas de baño; birretes (bonetes); blusas; body (ropa interior); boinas; bolsas para calentar los pies que no sean eléctricas; borcegués; botas; cañas de botas; tacos de botas de fútbol; botines; herrajes para calzado; punteras para calzado; contrafuertes para calzado; calzoncillos; camisas; canesúes de camisas; pecheras de camisas; camisetas; camisetas de manga corta; camisolos; chalecos; chaquetas de pescador; chaquetas; chaquetones; combinaciones (ropa interior); ropa de confección; cuellos postizos y cuellos; ropa de cuero; ropa de cuero de imitación; gorros de ducha; escaupines; faldas; pantalones; forros confeccionados (partes de vestidos); gabanes (abrigos) (para vestir); gabardinas (para vestir); zapatillas de gimnasia; jerséis (para vestir); pulóveres; suéteres; libreas; manguitos (para vestir); palas (empeines) de calzado; pañuelos de bolsillo (ropa); parkas; pelerinas; pellizas; polainas; calzas; prendas de punto; ropa de gimnasia; ropa exterior; ropa interior; sandalias; saris; slíps; sombreros; tocas (para vestir); togas; trabillas; trajes; turbantes; vestidos (trajes); zapatillas (pantufas); zapatos; calzado de deporte.

NUMERO DE PUBLICACION **156391**

NOMBRE DE LA MARCA **PLUM**

TIPO DE MARCA **Marca Producto**  
TIPO DE SIGNO **Mixta**

NUMERO DE SOLICITUD **1475 - 2012**  
FECHA DE SOLICITUD **28/03/2012**

NOMBRE DEL TITULAR **CLC TECHNOLOGY CO., LTD.**  
DIRECCION DEL TITULAR **Room 303, Building 31, Long Tang Industrial Zone, Long Tang, Minzhi Street, Bao'an District, Shenzhen, Guang Dong Province, P.R. China**  
PAIS DEL TITULAR **CN China**

NOMBRE DEL APODERADO **DRA. MARTHA LANDIVAR GANTIER**  
DIRECCION DEL APODERADO **Av. Arce 2618, Edif. Columbia, Piso 8 Of. 802**

CLASE INTERNACIONAL **9**

**plum**

**PRODUCTOS**

Teléfonos (Portátiles); Auriculares; Cargadores para baterías eléctricas; Dispositivos periféricos de computadora; Paneles de noticias electrónicos; Cámaras [fotografía]; Aparatos de enseñanza audiovisual; Aparatos semiconductores; Instalaciones de prevención de robos, eléctricas; Accesorios para teléfonos móviles.



NUMERO DE PUBLICACION

156392

NOMBRE DE LA MARCA

SONY

TIPO DE MARCA

Marca Producto

TIPO DE SIGNO

Mixta

NUMERO DE SOLICITUD

1504 - 2012

FECHA DE SOLICITUD

29/03/2012

NOMBRE DEL TITULAR

SONY CORPORATION

DIRECCION DEL TITULAR

1-7-1 Konan Minato-Ku, Tokio, Japón.

PAIS DEL TITULAR

JP Japon

NOMBRE DEL APODERADO

Alejandra Bernal Mercado

DIRECCION DEL APODERADO

Calle Federico Zuazo No. 1598, Edificio Park Inn, Piso 11, La Paz, Bolivia

CLASE INTERNACIONAL

9

### PRODUCTOS

Instrumentos científicos, náuticos, geodésicos, fotográficos, cinematográficos, ópticos, de pesar, de medida, de señalización, de control (inspección), de salvamento y de aparatos de enseñanza e instrumentos; aparatos e instrumentos para la conducción, distribución, transformación, acumulación, regulación o control de la electricidad; aparatos de grabación, transmisión o reproducción de sonido o imágenes; soportes de registro magnéticos, discos acústicos; discos compactos, DVD y otros soportes de grabación digital; mecanismos para aparatos de previo pago; cajas registradoras, máquinas calculadoras, equipos para procesamiento de datos, ordenadores; software computacional; extintores; máquinas electrónicas, aparatos y sus partes, es decir, de audio y / o video aparatos electrónicos, aparatos de comunicación electrónica; programa de ordenador para la descarga, la gestión de procesamiento y reproducción de audio, imágenes en movimiento, texto y datos de imágenes fijas; descarga de música, audio, vídeo e imagen; software descargable para la transmisión inalámbrica y la sincronización de audio, vídeo, texto, archivos multimedia, cine y la música y las corrientes hacia y entre un ordenador, la televisión por ordenador habilitado, equipo de audio habilitada y un dispositivo de visualización de vídeo, teléfono móvil, ordenador portátil, u otro dispositivo móvil; video descargable del software del juego; dispositivos periféricos de ordenador; computadores de mano; computadores tableta; asistente personal digital; terminales de computador; dispositivos electrónicos de lectura; publicaciones electrónicas; medios de comunicación en redes globales; pantallas de cabecera; cableado y controles remotos inalámbricos para portátiles y dispositivos electrónicos portátiles digitales; teléfonos; teléfonos móviles; teléfonos inteligentes; audio para el hogar y reproductores de vídeo y / o grabadoras; reproductores de audio y vídeo portátiles y personales y / o grabadoras; Reproductores de audio digital de formato MP3 y otros y de vídeo y / o grabadoras; auriculares, audífonos; cámaras; cámaras de vídeo; televisores; televisores portátiles; circuitos electrónicos, discos magnéticos, discos ópticos discos ópticos magnéticos, CD-ROM (Disco compacto ROM), cintas magnéticas y discos versátiles digitales ROM codificados con programas de juegos de vídeo para uso personal; circuitos electrónicos, discos magnéticos, discos ópticos, magnéticos discos ópticos, CD-ROM (Compact Disco ROM), cintas magnéticas y discos versátiles digitales ROM codificados con programas de juegos de vídeo para uso comercial; controladores, joysticks, tarjetas de memoria, controladores de volumen, mouse y otras partes y accesorios para máquinas de videojuegos con la televisión para uso personal; discos magnéticos, discos ópticos, magnéticos discos ópticos, CD-ROM (Compact Disco ROM), cintas magnéticas y discos versátiles digitales ROM codificados con revistas, libros, periódicos, mapas, fotos, imágenes e información literal; analizadores de células; clasificadores de células; citómetros de flujo; aparatos e instrumentos de laboratorio (que no sean para uso médico); aparatos e instrumentos para la investigación científica en los laboratorios; aparatos de medida de las unidades de medida estándar; aparatos de medida de las unidades de medición derivados; máquinas de precisión de medición y el instrumento; máquinas de ensayo de materiales e instrumentos; máquinas e instrumentos de agrimensura; máquinas astronometric medición e instrumentos; películas de hojas termo sensibles de plástico para la indicación de la temperatura; distribución de energía y / o aparatos de control; convertidores rotativos; modificadores de fase; pilas secas; pilas húmedas; acumuladores y baterías; células fotovoltáicas; metros eléctricos o magnéticos y probadores; cables eléctricos; cables eléctricos; telescopios; microscopios; anteojos y gafas de protección; partes y accesorios para anteojos y gafas de protección; mayas salvavidas; salvavidas; chalecos salvavidas; boyas salvavidas; microscopios electrónicos; calculadoras electrónicas de escritorio; procesadores de word; Tubos de rayos X (no para uso médico); tubos fotosensibles; tubos de vacío; tubos rectificadores; tubos de rayos catódicos; tubos de descarga; termistores; diodos; transistores; tubos electrónicos; elementos semiconductores (dispositivos semiconductores); circuitos integrados; circuitos integrados a gran escala; planchas eléctricas para uso domestico; encrespadores para el cabello de uso domestico; zumbadores eléctricos para uso domestico; películas cinematográficas expuestas; películas de diapositivas; montajes de diapositivas; discos pre-grabados de vídeo y cintas; máquinas expendedoras (máquinas automáticas de distribución); máquinas de juegos de vídeo con televisión para uso personal; anteojos (gafas) y lentes de sol; baterías recargables para vehículos eléctricos.



NUMERO DE PUBLICACION

156393

NOMBRE DE LA MARCA

SONY

TIPO DE MARCA  
TIPO DE SIGNO

Marca Producto  
Mixta

NUMERO DE SOLICITUD  
FECHA DE SOLICITUD

1505 - 2012  
29/03/2012

NOMBRE DEL TITULAR  
DIRECCION DEL TITULAR  
PAIS DEL TITULAR

SONY CORPORATION  
1-7-1 Konan Minato-Ku, Tokio, Japón.  
JP Japon

NOMBRE DEL APODERADO  
DIRECCION DEL APODERADO

Alejandra Bernal Mercado  
Calle Federico Zuazo No. 1598, Edificio Park Inn, Piso 11, La Paz, Bolivia

CLASE INTERNACIONAL 10

#### PRODUCTOS

Aparatos e instrumentos quirúrgicos, médicos, dentales y veterinarios, miembros artificiales, ojos y dientes artificiales; artículos ortopédicos; material de sutura; analizadores de células para uso médico o clínica; clasificadores de células para uso médico o clínica; aparatos de diagnostico para uso medico; aparatos médicos e instrumentos; aparatos de prueba para uso medico; aparatos para uso en análisis medico; aparatos para respiración artificial; camas, hechas especialmente para uso medico; mantas eléctricas para uso medico; aparatos de prueba de sangre; botas para uso medico; catéteres; ropa especialmente para sala de operaciones; muletas; cojines para uso medico; aparatos dentales; aparatos para masajes estéticos; filtros para rayos ultravioletas para uso médico; gastroscopios; audifonos para sordos; protectores de oídos; marcapasos; hematímetros; aparatos de terapias de aire caliente; inhaladores; lámparas para uso medico; láser para uso medico; aparatos para masajes estéticos; artículos ortopédicos; aparatos para ejercicios físicos, para uso medico; medidores de pulso; aparatos radiológicos para uso medico; aparatos para la radioterapia; respiradores para respiración artificial; tensiometros; vendas de sujeción; jeringas de uso medico.

NUMERO DE PUBLICACION

156394

NOMBRE DE LA MARCA

SONY

TIPO DE MARCA  
TIPO DE SIGNO

Marca Producto  
Mixta

NUMERO DE SOLICITUD  
FECHA DE SOLICITUD

1506 - 2012  
29/03/2012

NOMBRE DEL TITULAR  
DIRECCION DEL TITULAR  
PAIS DEL TITULAR

SONY CORPORATION  
1-7-1 Konan Minato-Ku, Tokio, Japón  
JP Japon

NOMBRE DEL APODERADO  
DIRECCION DEL APODERADO

Alejandra Bernal Mercado  
Calle Federico Zuazo No. 1598, Edificio Park Inn, Piso 11, La Paz, Bolivia

CLASE INTERNACIONAL 11

#### PRODUCTOS

Aparatos de alumbrado, calefacción, producción de vapor, de cocción, de refrigeración, de secado, de ventilación, suministro de agua e instalaciones sanitarias; acumuladores; aparatos de aire acondicionado; instalaciones de filtro de aire; luces de automóviles; accesorios para el baño; tinas de baño; mantas electrónicos, no para uso médico; soportes para quemadores de gas; quemadores; alfombras calentadas electrónicamente; luces de techo; maquinas electrónicas de café instalaciones y aparatos de cocina; luces para bicicletas; aparatos de desodorización que no sean para uso personal; aparatos de desecación; aparatos desinfectantes; aparatos de destilación; secadores de pelo; secadores de aire; lámparas eléctricas; ventiladores de aire acondicionado; filamentos para lámparas eléctricas; filtros para aire acondicionados; filtros para agua potable; chimeneas; bengalas; antorchas; calentapiés electrónico; calderas de gas; quemadores de gas; lámparas de gas; acumuladores de calor; calentadores para baño; aparatos calentadores; platos calientes; hervidores eléctricos; cocinas hornos; lámparas; aparatos de alumbrado para vehículos; aparatos de alumbrado para vehículos aéreos; microondas; reflectores de bolsillo; ollas de presión eléctricas; radiadores eléctricos; refrigeradores; tostadores; aparatos sanitarios e instalaciones; casquillos de lámparas eléctricas; estufas; campanas de ventilación; lava manos; aparatos de purificación de agua y maquinas; instalaciones de suministro de agua.

NUMERO DE PUBLICACION	<b>156395</b>	
NOMBRE DE LA MARCA	<b>SONY</b>	
TIPO DE MARCA	<b>Marca Producto</b>	
TIPO DE SIGNO	<b>Mixta</b>	
NUMERO DE SOLICITUD	<b>1507 - 2012</b>	
FECHA DE SOLICITUD	<b>29/03/2012</b>	
NOMBRE DEL TITULAR	<b>SONY CORPORATION</b>	
DIRECCION DEL TITULAR	<b>1-7-1 Konan Minato-Ku, Tokio, Japón.</b>	
PAIS DEL TITULAR	<b>JP Japon</b>	
NOMBRE DEL APODERADO	<b>Alejandra Bernal Mercado</b>	
DIRECCION DEL APODERADO	<b>Calle Federico Zuazo No. 1598, Edificio Park Inn, Piso 11, La Paz, Bolivia</b>	
CLASE INTERNACIONAL	<b>28</b>	



**PRODUCTOS**

Juegos y juguetes; artículos de gimnasia y deporte no comprendidos en otras clases; decoraciones para árboles de navidad; juguetes; cartas para jugar; unidades de juegos electrónicos portátiles; aparatos para juegos concebidos para su uso con pantallas de visualización externas o monitores; controladores de juegos para consolas de videojuegos de consumo para su uso con pantallas de visualización externas o monitores; juguetes musicales, juegos y juguetes; aparatos de audio para juguetes; cajas musicales de juguetes; instrumentos musicales de juguetes; tocadiscos de juguete para jugar melodías y casetes; juegos musicales; juguetes manejados con baterías; juguetes electrónicos; juegos de computador electrónicos, que no estén diseñados para su uso con receptores de televisión; aparatos de diversión eléctricos y electrónicos (automático, monedas / contador de libertad); juegos electrónicos automáticos, accionados por monedas o mostrador liberados (excepto los adaptados para su uso con receptores de televisión); juegos de mano y aparatos electrónicos (excepto los adaptados para su uso con receptor de televisión solamente); juegos de video que no estén diseñados solo para receptores de Televisión; maquinas de juego automáticas y que funciona con monedas; aparatos de juegos que no funcionan con monedas o los adaptados para su uso con receptores de televisión; juguetes de salida de vídeo y juegos; juguetes operados electrónicamente; juguetes electrónicos interactivos y juegos; máquinas de videojuegos que incorporan un medio de visualización; juguetes electrónicos, dispositivos de mano; juguetes de computadores (no para trabajo); teléfonos móviles de juguetes (no para trabajo); partes y piezas para todos los productos mencionados.

NUMERO DE PUBLICACION

156396

NOMBRE DE LA MARCA

SONY

TIPO DE MARCA

Marca Servicio

TIPO DE SIGNO

Mixta

NUMERO DE SOLICITUD

1508 - 2012

FECHA DE SOLICITUD

29/03/2012

NOMBRE DEL TITULAR

SONY CORPORATION

DIRECCION DEL TITULAR

1-7-1 Konan Minato-Ku, Tokio, Japón.

PAIS DEL TITULAR

JP Japon

NOMBRE DEL APODERADO

Alejandra Bernal Mercado

DIRECCION DEL APODERADO

Calle Federico Zuazo No. 1598, Edificio Park Inn, Piso 11, La Paz, Bolivia

CLASE INTERNACIONAL

35

### PRODUCTOS

Publicidad; gestión empresarial; administración de empresas; trabajos de oficina; servicios de tiendas minoristas; servicios de tiendas minoristas en el campo de los aparatos electrónicos, programas informáticos y máquinas y aparatos de juego; servicios de venta minorista o mayorista de instrumentos musicales y discos; servicios de tiendas minoristas en el campo del entretenimiento, a saber, las obras musicales y audiovisuales y productos afines en el campo de equipos electrónicos de consumo y entretenimiento, siempre a través de Internet y la otra computadora y las redes electrónicas de comunicación; administración de los negocios de tiendas al por menor; informatizado de punto de venta los servicios de recolección de datos para los minoristas; gestión de una empresa al por menor de otros; reagrupamiento en beneficio de terceros de productos eléctricos, lo que permite a los clientes ver y comprar con comodidad productos en una tienda al por menor; servicios electrónicos de compras al por menor relacionados con equipos informáticos; servicio de comercio minorista relacionados con la venta de máquinas de videojuegos domésticos; procesamiento de datos automatizado; equipo de procesamiento de datos; informatizados de negocios de servicios de procesamiento de información; informatizado de tratamiento de datos; procesamiento de datos; procesamiento de datos para las empresas; procesamiento de datos para la recopilación de datos para fines comerciales; la verificación de procesamiento de datos; procesamiento electrónico de datos; servicios de información relacionados con el procesamiento de datos; on-line de datos de servicios de procesamiento; asesoría, consultoría y servicios de información en esta clase para todos los servicios antes mencionados; contabilidad; agencia de publicidad; publicidad por correspondencia; ventas publicas subasta; auditoria; colocación de anuncio; teneduría de libros; tasaciones de empresas; negocio de la información; consultas comerciales; investigaciones para negocios; consultaría en gestión y organización; asistencia en gestión empresarial; gestión empresarial en hoteles; negocio de artistas del espectáculo; investigaciones para negocios; agencias de información comercial; gestión de empresas industriales o comerciales; recopilación de datos en ordenador; informatizados los servicios en línea de pedidos en el campo de los aparatos de videojuegos para su uso con receptor de televisión única y su software; análisis de costes y precios; demostración de productos; publicidad directa por correo; difusión de material publicitario; distribución de muestras; reproducción de documentos; previsiones económicas; expertos en eficiencia; agencias de empleo; evaluación de la madera en pie; evaluación de lana; clasificación de lana; agencias de importación y exportación; investigación de mercado; estudios de Mercado; modelos de publicidad o promoción de ventas; maquinas de oficina y alquiler de equipos; encuesta de opinión; organización de exposiciones con fines comerciales o publicitarios; organización de ferias con fines comerciales o publicitarios; publicidad al aire libre; nomina de preparación; personal de consultoría de gestión; contratación de personal; fotocopias; suministro de información estadística de empresa en nuevos artículos a saber, revistas, video juegos y vídeos; relaciones públicas; duplicación de textos publicitarios; publicidad; agencias de publicidad; preparación de columnas de publicidad; alquiler de material publicitarios; publicidad en radio; comerciales en radio; servicios de reubicación para empresas; alquiler de espacios publicitarios; alquiler de maquinas fotocopadoras; al por menor de maquinas de videojuegos y su software, incluyendo a través de Internet; servicios de secretariado; decoración de escaparates; abreviatura; negocio de la información estadística sobre las ventas de nuevos productos; sistematización de datos en ordenador; preparación de impuestos; publicidad televisiva; comerciales de televisión; transcripción; escritura; actualización de material publicitario; valoración de la madera en pie; procesamiento de textos; búsqueda de información en archivos informáticos para terceros, en particular, artículos de noticias; Tramitación administrativa de las órdenes de compra; Servicios de publicidad y de negocios, es decir, preparación y distribución de comunicaciones impresas de publicidad para el orden y / o especificaciones de los demás.; Agencias de publicidad y de publicidad; publicidad a través de la comunicación pública se entiende; Servicios de suscripción a periódicos para terceros; Servicios de abono a servicios de telecomunicaciones para los demás; de gestión empresarial y asistencia; Consultoría en gestión empresarial; negocio de gestión de la consulta, a saber, proporcionar estrategias prácticas para la gestión de la innovación; Empresas de gestión de los deportistas; negocio de gestión de consultoría de organización; servicios de gestión empresarial y servicios de administración de apoyo a la utilización de una red informática mundial; Consultoría en organización empresarial; Administración comercial de licencias de productos y servicios de terceros; Información y asesoramiento comercial a los consumidores [tienda de asesoría al consumidor]; Compilación de estadísticas; Búsqueda de datos en archivos informáticos para terceros; Facturación; Composición de páginas con fines publicitarios; Marketing; Servicios de noticias de prensa; Publicidad en línea en una red informática; Servicios de outsourcing [la asistencia comercial]; Servicio de fotocopias; Presentación de productos en medios de comunicación para su venta al por menor;

Servicios de comparación de precios; Los servicios de aprovisionamiento para terceros [compra de bienes y servicios para otras empresas]; La producción de películas publicitarias; Las pruebas psicológicas para la selección de personal; Alquiler de espacios publicitarios en medios de comunicación; Alquiler de máquinas expendedoras; Promoción de ventas para los demás; Búsqueda de patrocinadores; Servicios de tele marketing; Contestador automático para abonados ausentes; Redacción de textos publicitarios.

NUMERO DE PUBLICACION

156397

NOMBRE DE LA MARCA

SONY

TIPO DE MARCA

Marca Servicio

TIPO DE SIGNO

Mixta

NUMERO DE SOLICITUD

1509 - 2012

FECHA DE SOLICITUD

29/03/2012

NOMBRE DEL TITULAR

SONY CORPORATION

DIRECCION DEL TITULAR

1-7-1 Konan Minato-Ku, Tokio, Japón

PAIS DEL TITULAR

JP Japon

NOMBRE DEL APODERADO

Alejandra Bernal Mercado

DIRECCION DEL APODERADO

Calle Federico Zuazo No. 1598, Edificio Park Inn, Piso 11, La Paz, Bolivia

CLASE INTERNACIONAL

36

#### PRODUCTOS

Seguros; asuntos financieros; asuntos monetarios; negocios inmobiliarios; suscripción de seguros de accidentes; agencias de alojamiento de apartamentos; servicios actuariales; análisis financiero; valoración Antigua; administración de inmuebles; valoración de arte; rescate de unión; bancario; inversión capital; fondos de beneficencia; verificación de cheque; agencias de despacho en materia de intercambio de dinero, lo que representa el dinero y cobro de dinero a través de redes informáticas; limpieza de dinero; agencias de crédito; servicios de tarjetas de crédito; corretaje de aduanas; servicios de tarjetas de debito; agencias de cobros de deudas; deposito de valores; transferencia electrónica de fondos; servicios de pago electrónico de peajes; comercio electrónico de servicios de pago, a saber, el establecimiento de cuentas financiadas utilizados para adquirir bienes y servicios en Internet; intercambio de dinero; factoring; fiduciaria; consultaría financiera evaluación financiera de la banca seguros y bienes raíces; información financiera; manejo financiero; patrocinio financiero; servicios financieros; suscripción de seguros contra incendios; evaluaciones fiscales; garantías; seguros de enfermedad; alquiler con opción de compra financiera; banca desde el hogar; agentes inmobiliarios; seguros de carga de bienes y servicios a través de Internet; prestamos a plazos; corretaje de seguros; seguros de consultaría; seguros de información; suscripción de seguros; emisión de tarjetas de crédito; emisión de bonos de valor; emisión de cheques de viaje; arrendamiento con opción de compra de financiación; alquiler de explotaciones agrícolas; arrendamiento de bienes inmuebles; préstamo sobre prenda; suscripción de seguros de vida; financiación de los créditos; seguro marítimo; banca hipotecaria; los fondos de inversión; tasación numismática; organización de las colecciones; peón de corretaje; agencias inmobiliarias; tasación de bienes inmuebles; corredores de bienes raíces; administración de bienes inmuebles; cobro de alquileres; alquiler de oficinas; alquiler de apartamentos; alquiler de apartamentos; los servicios de pago de jubilaciones; servicios de seguros de depósito; las cajas de ahorro; corretaje de valores; acabar con la evaluación; cotizaciones en bolsa; corretaje de acciones y bonos; servicios de garantía; de administración fiduciaria; Bolsa; Bolsa de créditos de carbono; Los servicios de liquidación de empresas, financieros; Centros de intercambio, ayuda económica; Joyería de evaluación; Servicios de Préstamos para empresas; Préstamos [de financiación]; Fondo de Previsión de los servicios; Los costos de reparación de evaluación [evaluación financiera].

NUMERO DE PUBLICACION

156398

NOMBRE DE LA MARCA

SONY

TIPO DE MARCA

Marca Servicio

TIPO DE SIGNO

Mixta

NUMERO DE SOLICITUD

1510 - 2012

FECHA DE SOLICITUD

29/03/2012

NOMBRE DEL TITULAR

SONY CORPORATION

DIRECCION DEL TITULAR

1-7-1 Konan Minato-Ku, Tokio, Japón.

PAIS DEL TITULAR

JP Japon

NOMBRE DEL APODERADO

Alejandra Bernal Mercado

DIRECCION DEL APODERADO

Calle Federico Zuazo No. 1598, Edificio Park Inn, Piso 11, La Paz, Bolivia

CLASE INTERNACIONAL

37

**PRODUCTOS**

Construcción de edificios; reparación; servicios de instalación; Aparatos de aire acondicionado instalación y reparación; Avión de mantenimiento y reparación; Tratamiento antioxidante para vehículos; servicios de nieve artificial; Asfaltado; Caldera limpieza y reparación; Albañilería; Edificio de supervisión de la construcción aislamiento para la construcción; Construcción de stands de ferias y de almacenes; Edificio de sellado; instalación y reparación de alarmas; Quemador de mantenimiento y reparación; Ebanisterías [reparación]; lavado de autos; servicios de carpintería; limpieza de chimeneas; La limpieza de los edificios [superficie exterior]; La limpieza de los edificios [interior]; La limpieza de la ropa; Ropa de reparación; Construcción; Construcción de la consulta; Construcción de la información; Húmedo a prueba de [la capacidad]; La demolición de edificios; lavado de pañales; desinfección; Perforación de petróleo profundo o los pozos de gas; La perforación de pozos; limpieza en seco; La instalación de aparatos eléctricos y reparación; Ascensor instalación y reparación; fábrica de la construcción; Proyector de cine de reparación y mantenimiento; Fuego de instalación y reparación de alarmas; Instalación de equipos de congelación y reparación; El cuidado de piel, limpieza y reparación; Horno de instalación y reparación; Muebles de mantenimiento; restauración de muebles; Puerto de la construcción; Instalación de calefacción y reparación de equipos; información sobre la instalación, mantenimiento y reparación de ordenadores, componentes informáticos y periféricos informáticos; Instalación de puertas y ventanas; instalación y reparación de aparatos médicos y quirúrgicos, aparatos e instrumentos, entre ellos, fresas quirúrgicas, bisturís, cuchillas, grapadoras, acopladores anatómicos y estabilizadores cardíacos, equipos de autotransfusión y dispositivos desechables para la manipulación y el control de sangre; construcción de instalaciones de abastecimiento de agua y aguas residuales, lodos y aguas residuales equipos de tratamiento; instalación, mantenimiento y reparación de dispositivos de telecomunicaciones; Supresión de interferencias en aparatos eléctricos; Dispositivos de riego instalación y reparación; Equipamiento de cocinas; afilado de cuchillos; Lavado de El cuidado de piel, limpieza y reparación; Y reparación de automóviles; Ropa de planchado; Instalación, mantenimiento y reparación; albañilería; arreglo de ropa; extracción minera; Motor de mantenimiento y reparación de vehículos; Motor de lavado de vehículos; Máquinas de oficina y equipos de instalación, mantenimiento y reparación; Pintura interior y exterior; papel que cuelga; sombrilla reparación; Reparación de aparatos fotográficos; Construcción de diques; Construcción de tuberías y mantenimiento; enlucido; plomería; Al pulsar de ropa; Pumicing; reparación de bomba; servicios de explotación de canteras; desratización; La reconstrucción de los motores que han sido usados o parcialmente destruidos; La reconstrucción de las máquinas que han sido usados o parcialmente destruidos; Recarga de cartuchos de tóner; Renovación de la ropa; Alquiler de excavadoras; Alquiler de [equipos de construcción] grúas; Alquiler de excavadoras; Alquiler de barredoras; información sobre reparaciones; reparación e instalación de aparatos eléctricos y equipo de cocina de la instalación, mantenimiento y reparación; instalación, mantenimiento y reparación de máquinas de oficina; reparación y mantenimiento de impresoras electrónicas; La reparación de cerraduras de seguridad; La restauración de instrumentos musicales; Restauración de obras de arte; Re-estañado; El recauchutado de neumáticos [neumáticos]; remachado; pavimentación de caminos; servicios de techado; Protección contra la corrosión; Mantenimiento seguro y reparación; lijado; andamio; Las estaciones de servicio (vehículos -) [repostaje y mantenimiento]; construcción naval; reparación de calzado; limpieza de calles; Fuerte, cuarto de mantenimiento y reparación; mantenimiento de piscina; Servicios de instalación y reparación; reparación de paraguas; la construcción bajo el agua; reparación bajo el agua; tapizar; tapicería de reparación; barnizado; Vehículo de asistencia en carretera [reparación]; limpieza de vehículos; Lubricación de vehículos [engrase]; mantenimiento de vehículos; lustrado de vehículos; Estaciones de servicio [reabastecimiento de combustible y mantenimiento]; lavado de vehículos; Destrucción de animales dañinos, que no sea para la agricultura; La vulcanización de neumáticos [neumáticos] [reparación]; empapelado de pared; Construcción y reparación de lavado; Lavado de ropa limpieza de cristales; reparación o mantenimiento de aviones; limpieza de bañera y de la caldera de baño; Alfombras y limpieza de alfombras; Relojería: reparación o mantenimiento; La construcción de consultoría; Desinfección de la mano el teléfono de conjuntos; piso pulido; Esponjamiento de la guata de algodón para futones; Operación, control o mantenimiento del edificio; Alquiler de aparatos de lavado de automóviles; Alquiler de equipo de construcción, máquinas y aparatos; El alquiler de lavadoras eléctricas; Alquiler de máquinas de limpieza de piso; Alquiler de secadoras de ropa; Alquiler de máquinas y aparatos de minería; Alquiler de mopas; El alquiler de secadoras centrifugas de ropa; Reparación de bolsas o saquitos; La reparación de bicicletas; Reparación de equipos de billar; La reparación de aparejos de pesca; Reparación de máquinas y aparatos de juego; La reparación de ornamentos personales; Reparación de receptores de radio o receptores de televisión; La

reparación de las gafas; Reparación de artículos deportivos; Reparación de tatamis; La reparación de las unidades de materia fecal de tocador con un chorros de agua de lavado; La reparación de los juguetes o muñecos; Reparación o mantenimiento de aparatos de aire acondicionado [con fines industriales]; Reparación o mantenimiento de máquinas y aparatos de entretenimiento; Reparación o mantenimiento de automóviles; Reparación o mantenimiento de accesorios de baño; Reparación o mantenimiento de aparatos de aparcamiento de bicicletas; Reparación o mantenimiento de calderas; Reparación o mantenimiento de los quemadores; Reparación o mantenimiento de máquinas forrajeras pastel de trituración; Reparación o mantenimiento de plantas químicas; Reparación o mantenimiento de máquinas de procesamiento de químicos y aparatos; Reparación o mantenimiento de las criadoras de pollo; Reparación o mantenimiento de máquinas y aparatos cinematográficos; Reparación o mantenimiento de máquinas y aparatos de construcción; Reparación o mantenimiento de aparatos de consumo eléctrico; Reparación o mantenimiento de equipos de cocina para uso industrial; Reparación o mantenimiento de las ollas y; Reparación o mantenimiento de máquinas e implementos de cultivo; La reparación o mantenimiento de los lavavajillas para fines industriales; Reparación o mantenimiento de aparatos de los buceadores; Reparación o mantenimiento de incubadoras de huevos; Reparación o mantenimiento de aparatos de iluminación eléctrica; La reparación o el mantenimiento de motores eléctricos; Reparación o mantenimiento de las lavadoras eléctricas para uso industrial; Reparación o mantenimiento de máquinas y aparatos electrónicos; Reparación o mantenimiento de alarmas contra incendio; Reparación o mantenimiento de armas de fuego; Reparación o mantenimiento de máquinas e instrumentos de pesca; Reparación o mantenimiento de máquinas de corte de forraje; Reparación o mantenimiento de máquinas de forraje mezclado; Reparación o mantenimiento de máquinas forrajeras; Reparación o mantenimiento de máquinas y aparatos de refrigeración; Reparación o mantenimiento de calentadores de agua de gas; Reparación o mantenimiento de equipos para estaciones; Reparación o mantenimiento de máquinas de fabricación de vidrio y aparatos; Reparación o mantenimiento de máquinas cosechadoras e implementos; Reparación o mantenimiento de hornos industriales; Reparación o mantenimiento de máquinas de fabricación integrados circuitos y sistemas; Reparación o mantenimiento de aparatos e instrumentos de laboratorio; La reparación o el mantenimiento de la carga-descarga de máquinas y aparatos; Reparación o mantenimiento de máquinas y aparatos para corte, labrado, o de la chapa o de madera contrachapada hacer; Reparación o mantenimiento de máquinas y aparatos para el procesamiento de alimentos o bebidas; Reparación o mantenimiento de máquinas y aparatos para su uso en salones de belleza o barberías; La reparación o mantenimiento de máquinas y aparatos para la pulpa de decisiones, la fabricación de papel o papel de trabajo; Reparación o mantenimiento de máquinas de medición y prueba y los instrumentos; Reparación o mantenimiento de sistemas mecánicos de estacionamiento; Reparación o mantenimiento de aparatos e instrumentos médicos; Reparación o mantenimiento de máquinas para trabajar metales y herramientas; Reparación o mantenimiento de máquinas de filtrado de la leche; Reparación o mantenimiento de máquinas de ordeño; Reparación o mantenimiento de máquinas y aparatos de minería; Reparación o mantenimiento de instrumentos musicales; Reparación o mantenimiento de calentadores de cocina que no sean eléctricos; Reparación o mantenimiento de las centrales nucleares; Reparación o mantenimiento de máquinas de oficina y equipos; Reparación o mantenimiento de máquinas e instrumentos de óptica; Reparación o mantenimiento de máquinas de embalaje o el embalaje y aparatos; Reparación o mantenimiento de máquinas y aparatos de pintura; Reparación o mantenimiento de máquinas y aparatos fotográficos; Reparación o mantenimiento de máquinas de la planta de procesamiento de la fibra e implementos; Reparación o mantenimiento de máquinas de procesamiento de plástico y aparatos; Reparación o mantenimiento de máquinas e implementos de labranza [que no sean "las herramientas de mano"]; Reparación o mantenimiento de máquinas eléctricas de distribución o de control y aparatos; Reparación o mantenimiento de los generadores de energía; Reparación o mantenimiento de máquinas eléctricas para limpieza de suelos; La reparación o el mantenimiento de la impresión y de encuadernación máquinas y aparatos; La reparación o el mantenimiento de las bombas; La reparación o el mantenimiento de las reservas de tren de laminación; Reparación o mantenimiento de depósitos; Reparación o mantenimiento de máquinas de fabricación de goma de los bienes y los aparatos; Reparación o mantenimiento de máquinas de fabricación de semiconductores y sistemas; Reparación o mantenimiento de máquinas e implementos sericultural; Reparación o mantenimiento de máquinas de coser; Reparación o mantenimiento de máquinas de fabricación de calzado; La reparación o el mantenimiento de letreros; Reparación o mantenimiento de máquinas y aparatos de telecomunicación [distintos de los aparatos de teléfono, receptores de radio y receptores de televisión]; Reparación o mantenimiento de aparatos telefónicos; Reparación o mantenimiento de máquinas y aparatos textiles; Reparación o mantenimiento de máquinas de procesamiento de tabaco; Reparación o mantenimiento de vehículos de dos ruedas de motor; Reparación o mantenimiento de instalaciones para el lavado de vehículos; Reparación o mantenimiento de máquinas expendedoras; La reparación o el mantenimiento de los buques; Reparación o mantenimiento de máquinas y aparatos para compactar residuos; Reparación o mantenimiento de máquinas para triturar residuos; Reparación o mantenimiento de equipos de control de la contaminación del agua; Reparación o mantenimiento de aparatos de purificación del agua; Los embalses de limpieza; Limpieza de fosas sépticas; Instalación o reparación de cerraduras; Afilado de tijeras y cuchillos de cocina; Esterilización de máquinas y aparatos médicos; Destrucción de animales dañinos [que no sea para la agricultura, la horticultura o la silvicultura].

NUMERO DE PUBLICACION

156399

NOMBRE DE LA MARCA

SONY

TIPO DE MARCA  
TIPO DE SIGNO

Marca Servicio  
Mixta

NUMERO DE SOLICITUD  
FECHA DE SOLICITUD

1511 - 2012  
29/03/2012

NOMBRE DEL TITULAR  
DIRECCION DEL TITULAR  
PAIS DEL TITULAR

SONY CORPORATION  
1-7-1 Konan Minato-Ku, Tokio, Japón  
JP Japon



NOMBRE DEL APODERADO  
DIRECCION DEL APODERADO

Alejandra Bernal Mercado  
Calle Federico Zuazo No. 1598, Edificio Park Inn, Piso 11, La Paz, Bolivia

CLASE INTERNACIONAL 38

#### PRODUCTOS

Telecomunicaciones; telecomunicaciones (aparte de transmisión); transmisión electrónico de archivos de audio y video emitido y descargable vía computadora y otras redes de comunicación; servicios de "webcasting"; provisión de servicios de conectividad y acceso a redes de comunicación electrónica, para la transmisión o recepción de contenido audio, video o multimedia; provisión de servicios de conectividad y acceso a redes de comunicación electrónica para la transmisión o recepción de fotos digitales y archivos de videos y otros contenido multimedia; servicios de transmisión y provisión de acceso de telecomunicaciones a películas y programas de películas proporcionadas vía un servicio de "películas-en-demanda"; servicios de comunicaciones en esta clase incluyen la provisión de comunidades en línea, en los cuales los usuarios crean, vean, editan, comparten, almacenan, suben y descargan archivos de fotos digitales y películas u otro contenido multimedia; transmisión de televisión por cable; comunicaciones por teléfono celular; comunicaciones por terminales de computadoras; comunicaciones por telegramas; comunicaciones por teléfono; transmisión asistida por computadora de mensajes e imágenes; correo electrónico; servicios de tablero de anuncios electrónicos; transmisión por facsímile; información sobre telecomunicaciones; envío de mensajes; agencias de noticias; proveer conexiones de telecomunicaciones a una red de computadoras mundial; proveer acceso de usuario a una red de computadoras mundial; transmisión por radio; servicios de compartir fotos colega-a-colega, a saber, transmisión electrónico de archivos de fotos digitales adentro de usuarios del Internet; alquiler de un aparato de facsímile; alquiler de un aparato de envío de mensajes; alquiler de módems; alquiler del equipo de telecomunicaciones; alquiler de teléfonos; transmisión por satélite; envío de telegramas; servicios de unión y ruta de acceso de telecomunicaciones; servicios de tele conferencia; servicios de telégrafo; servicios de teléfono; transmisión de televisión; servicios de transmisión de televisión provistos en línea de una red de computadora; servicios de telex; transmisión de telegramas; servicios de transmisión de películas-en-demanda; servicio de alambre; proveer puntos de acceso a tableros de anuncios electrónicos; mantener correos electrónicos en servidores de correo para receptores de correo electrónico; comunicaciones por redes de fibra óptica; servicios de búsqueda [radio, teléfono o otra manera de comunicación electrónica]; proveer acceso a bases de datos; proveer "chatrooms" por Internet; proveer canales de telecomunicaciones para los servicios de telecompras; proveer conexiones de telecomunicaciones a una red de computadora mundial; alquiler de tiempo de acceso a redes de computadoras mundiales; transmisión de archivos digitales; transmisión de tarjetas de saludos en línea; servicios de buzón de voz; transmisión inalámbrica.



NUMERO DE PUBLICACION

156400

NOMBRE DE LA MARCA

SONY

TIPO DE MARCA

Marca Servicio

TIPO DE SIGNO

Mixta

NUMERO DE SOLICITUD

1512 - 2012

FECHA DE SOLICITUD

29/03/2012

NOMBRE DEL TITULAR

SONY CORPORATION

DIRECCION DEL TITULAR

1-7-1 Konan Minato-Ku, Tokio, Japón

PAIS DEL TITULAR

JP Japon

NOMBRE DEL APODERADO

Alejandra Bernal Mercado

DIRECCION DEL APODERADO

Calle Federico Zuazo No. 1598, Edificio Park Inn, Piso 11, La Paz, Bolivia

CLASE INTERNACIONAL

39

### PRODUCTOS

Transporte; embalaje y almacenamiento de bienes; Organización de viaje; Transporte aéreo; Transporte aéreo; Alquiler de avión; Transporte en ambulancia; Transporte en vehículo blindado; Organización de cruceros; Organización de excursiones; Transporte de barca de transporte; Alquiler de barca; Almacenamiento de barca; Transporte de barca; Reservación de asientos para viajar; Servicios de embotellar; Transporte de buses; Estacionamiento de vehículos; Alquiler de vehículos; Transporte de vehículos; Acarrear; Servicios de conducir; Servicios por correo [mensajes o mercancía]; Entrega de bienes pedido por correo; Entrega de periódicos; Distribución de energía; Distribución de electricidad; Escoltar de viajeros; Transporte por barca de pasaje; Entrega de flores; Franqueamiento de correo; Corretaje de fletes [reenviar (EE.UU.)]; Transporte de fletes; Fletes [envío de bienes]; Fletar; Alquiler de un casillero para comida congelada; Alquiler de un garaje; Transporte custodiado de objetos de valor; Transporte de acarreo; Alquiler de caballos; Romper el hielo; Lanzamiento de satélites para terceros; Servicios de lanchaje; Transporte marítimo; Entrega de mensajes; Entrega de periódicos; Operar cerraduras de canales; Embalaje de bienes; Entrega de paquetes; Alquiler de espacio de estacionamiento; Transporte de pasajeros; Pilotear; Transporte de barco de recreo; Porte; Proveer servicios de información de viajes por una red de computadora mundial; Proveer servicios de navegación y información, a saber, información relacionada con tráfico y congestión de tráfico; Transporte ferroviario; Reflotamiento de buques; Alquiler de frigorífico; Servicios de remoción; Alquiler de campanas de buceo; Alquiler de trajes de buceo; Alquiler de congeladores; Alquiler de vehículos de carreras; Alquiler de contenedores de almacenamiento; Alquiler de bastidores de techo de vehículos; Alquiler de bodegas; Alquiler de sillas de ruedas; Operaciones de rescate (transporte); Transporte fluvial; Salvamento de buques; Salvamento; Corretaje de barcos; Recorridos turísticos (turismo); Estibaje; Almacenaje; Almacenaje de información; Almacenaje de productos; Transporte por tranvía; Transporte por taxi; Remolque; Información de tráfico; Transporte por tranvía; Transporte; Transporte y almacenamiento de basura; Transporte y almacenamiento de desechos; Corretaje de transporte; Transporte por tubería (metro); Transporte de viajeros; Reservación de transportes; Información de transportes; Logística de transportes; Transporte de muebles; Reservación de viajes; Servicios de agencia de viajes, tales como realización de reservaciones y contrataciones para transporte; Salvataje bajo el agua; Descarga de cargamento; Asistencia de averías de vehículos (remolque); Bodegaje; Distribución de agua; Provisión de agua; Empaquetado de mercancías; Servicios de aeropuerto; Corretaje para alquiler, venta, compra o fletamento de buques; Descarga de cargamento; Servicios de entrega de correspondencia; Provisión de gas (distribución); Provisión de calor (distribución); Administración de lugares de estacionamiento; Servicios de estacionamiento; Provisión de autopistas de peaje; Provisión de instalaciones de atraque de buques; Alquiler de aeronaves; Alquiler de bicicletas; Alquiler de congeladores para propósitos domésticos; Alquiler de máquinas y aparatos de congeladores; Alquiler de máquinas y aparatos de carga y descarga; Alquiler de sistemas de estacionamiento mecánicos; Alquiler de máquinas y aparatos de empaquetado o envoltura; Alquiler de refrigeradores-congeladores para propósitos domésticos; Alquiler de buques; Alquiler de espacio de bodega; Pilotaje de naves; Custodia personal de objetos personales; Almacenamiento temporal de entregas; Conducción de tours; Conducción o acompañamiento de Tours; Servicios de agencia de viajes o coordinación; Servicios de conducción de vehículos; servicios de bodegaje; Provisión de agua (distribución).



NUMERO DE PUBLICACION

156401

NOMBRE DE LA MARCA

SONY

TIPO DE MARCA

Marca Servicio

TIPO DE SIGNO

Mixta

NUMERO DE SOLICITUD

1513 - 2012

FECHA DE SOLICITUD

29/03/2012

NOMBRE DEL TITULAR

SONY CORPORATION

DIRECCION DEL TITULAR

1-7-1 Konan Minato-Ku, Tokio, Japón

PAIS DEL TITULAR

JP Japon

NOMBRE DEL APODERADO

Alejandra Bernal Mercado

DIRECCION DEL APODERADO

Calle Federico Zuazo No. 1598, Edificio Park Inn, Piso 11, La Paz, Bolivia

CLASE INTERNACIONAL

40

#### PRODUCTOS

El tratamiento de los materiales; el desarrollo, elaboración, impresión, reproducción, duplicación, cambio de tamaño, grabado, retoque, restauración, fotocomposición y fotoacabado de la foto digital y archivos de video; registro electrónico de las imágenes fotográficas y digitales; la ampliación de las copias fotográficas; el desarrollo de la película fotográfica; impresión de película fotográfica; procesamiento fotográfico y digital de imágenes, impresión y reproducción; la transferencia de fotografías e imágenes digitales en discos u otros medios electrónicos; la transferencia de imágenes fotográficas y digitales a partir de negativos fotográficos y cargado imágenes digitales para superficies imprimibles, modificación y retoque de imágenes de imágenes fotográficas, agrandamiento de fotos, la reimpresión, elaboración y modificación; el procesamiento en línea y desarrollo de imágenes digitales; en línea de impresión de imágenes digitales en papel fotográfico, libros fotográficos o de mercancías; de asesoramiento, consultoría y servicios de información relativos a la tramitación de la película fotográfica y la impresión de fotos; abrasión; desodorización del aire; renovación del aire; purificación de aire; Aplicación de acabados textiles; Herrería; Caldera de decisiones; Bruñido por abrasión; El cambiado; cromado; paño de corte; teñido de tejidos; tela de guarnición; paño de protección contra incendios; Tejido de pre-contracción; tratamiento de textiles; tela impermeabilizante; alteración de la ropa; Servicios de Separación de colores; herrería de cobre; Inarrugable tratamiento para la ropa; Crió preservación de los servicios; Ensamblaje de materiales para otros; Confección de pieles; La descontaminación de materiales peligrosos; costura; galvanoplastia; bordado; grabado; tejido de blanqueo; Tejido ignífugo; la impermeabilización de tela; cocer la cerámica; Molinería; preservación de la comida y bebida; Alimentación de fumar; Enmarcado de obras de arte; La congelación de los alimentos; Fruto de trituración; Batanado de tela; acondicionamiento de pieles; piel teñido; glosa de pieles; tratamiento antipolilla de pieles; finir de pieles; galvanización; dorado; De soplado de vidrio; Dorado; molienda; láser vectorial; teñido del cuero; trabajo del cuero; impresión litográfica; magnetización; Material de información sobre el tratamiento; fundición de metales; chapado de metal; revenido de metales; tratamiento de metales; trabajo de molino; níquelado; impresión offset; Pulido de cristales ópticos; Papel de acabado; tratamiento del papel; Patrón de impresión; Permanente-prensa tratamiento de tejidos; servicios de fotocomposición; Revelado de películas fotográficas; impresión fotográfica; fotograbado; Planeo [aserradero];[aserradero]; Cerámica de cocción; impresión; Procesamiento de aceite; La producción de energía; acolchado; Reciclaje de residuos y basura; Perfeccionamiento de los servicios; Alquiler de aparatos de aire acondicionado; Alquiler de generadores; Alquiler de aparatos de calefacción; servicios de chorro de arena; Aserrado [aserradero]; Zapato tinción; Serigrafía; Plateado; la piel apósito; Sacrificio de animales; soldadura; Selección de desechos y material reciclable [transformación]; acabados de desbroce; sastrería; curtido; Taxidermia; ignifugación textil; tratamiento antipolilla de telas; tratamiento de textiles; La tala de árboles y el procesamiento; Estañado; La vulcanización [tratamiento de materiales]; Envoltura de telares; tratamiento de agua; tratamiento de tinte de ventana, siendo revestimiento; Trabajo de la madera; tratamiento de la lana.

NUMERO DE PUBLICACION

156402

NOMBRE DE LA MARCA

SONY

TIPO DE MARCA

Marca Servicio

TIPO DE SIGNO

Mixta

NUMERO DE SOLICITUD

1514 - 2012

FECHA DE SOLICITUD

29/03/2012

NOMBRE DEL TITULAR

SONY CORPORATION

DIRECCION DEL TITULAR

1-7-1 Konan Minato-Ku, Tokio, Japón

PAIS DEL TITULAR

JP Japon

NOMBRE DEL APODERADO

Alejandra Bernal Mercado

DIRECCION DEL APODERADO

Calle Federico Zuazo No. 1598, Edificio Park Inn, Piso 11, La Paz, Bolivia

CLASE INTERNACIONAL

41

**PRODUCTOS**

Educación; servicios de formación; entretenimiento; actividades deportivas y culturales; servicios educativos; proporcionando no descargar películas y programas de televisión a través de un servicio de vídeo bajo demanda; proveer música pregrabada en línea a través de una red informática mundial; parques de atracciones; entrenamiento de los animales; organización y dirección de coloquios; organización y realización de conferencias; organización y realización de congresos; organización y realización de seminarios; organización y realización de simposios; organización de concursos de belleza; los internados; reserva de localidades para espectáculos; servicios de bibliotecas ambulantes; circos; cursos por correspondencia; servicios de discotecas; doblaje; la educación de la información; el examen de la educación; servicios de artistas de espectáculos; información de entretenimiento; producción de películas; servicios de juegos en línea desde una red informática; juegos de azar; enseñanza de gimnasia; clubes de salud; servicios de instrucción; las bibliotecas de préstamo; los servicios de bibliotecas ambulantes; de modelos para artistas; estudios de cine; music-hall; escuelas infantiles; organización de loterías; servicios de orquestas; organización de bailes; organización de exposiciones con fines culturales o educativos; organización de competiciones deportivas; educación física; producción de programas de radio y televisión; producción de espectáculos; la prestación de servicios de salas de juegos; que ofrecen instalaciones deportivas; publicación de libros; publicación de libros y periódicos electrónicos en línea desde una red informática; Disfruta de la radio; servicios de estudios de grabación; información sobre actividades recreativas; educación religiosa; Alquiler de equipos de audio; Alquiler de cámaras de vídeo; alquiler de películas de cine-; alquiler de aparatos de iluminación para escenarios de teatro o estudios de televisión; alquiler de películas cinematográficas; alquiler de aparatos y accesorios cinematográficos; alquiler de aparatos de radio y televisión; Alquiler de decorados de espectáculos; alquiler de equipos de buceo; alquiler de grabaciones sonoras; alquiler de estadios; alquiler de decorados de teatro; Alquiler de canchas de tenis; Alquiler de cámaras de vídeo; alquiler de grabadoras de vídeo; alquiler de cintas de vídeo; redacción de guiones; el deporte campo de los servicios; Enseñanza; Entretenimiento Televisivo; representaciones teatrales; cronometraje de eventos deportivos; Matricula; cintas de vídeo; cinta de vídeo de producción de cine; Jardín Zoológico; suministro de información en línea acerca de los juegos de ordenador y el programa de juegos de ordenador se describe en revistas, manuales y publicaciones; publicación de manuales para los programas de juegos de máquinas de vídeo con TV para uso personal; alquiler y arrendamiento de cintas magnéticas codificadas con los programas para máquinas de videojuegos con la televisión para la seguridad del sistema; servicios de imagen digital; proporcionar servicios en línea para permitir a los usuarios del programa de fotografías digitales y archivos de vídeo y otros contenidos multimedia; Academias [educacionales]; Organización y realización de conciertos; Organización y realización de talleres [formación]; Servicios de caligrafía; Presentaciones de cine; Club de los servicios [entretención o educación]; [entrenamiento]; Autoedición electrónica; entretenimiento en forma de juegos interactivos jugado más de una red mundial de comunicaciones.; Juegos de azar; Juegos de alquiler de equipos; Las instalaciones de golf (que proporciona -); Orientación (profesional -) [educación o consejos de entrenamiento]; Servicios de campamentos de vacaciones [ocio]; Servicios de interpretación; Composición de páginas que no sean para fines publicitarios; Microfilmación; Aparatos y accesorios cinematográficos (alquiler de -); Presentaciones de cine; Los servicios de composición musical; Servicios de reporteros; Clubes nocturnos; Organización de concursos [formación o el ocio]; Organización de espectáculos [servicios de empresarios]; Entrenador personal de servicios [fitness]; Reportajes fotográficos; Fotografía; La formación práctica [manifestación]; La producción de la música; La prestación de servicios de karaoke; Proporcionar a las publicaciones electrónicas en línea, no descargables; Publicación de libros y diarios electrónicos en línea; La publicación de los textos, que no sean textos publicitarios; Alquiler de equipos deportivos, con excepción de los vehículos; Alquiler de instalaciones deportivas; Interpretación en lenguaje gestual; Subtitulado; Enseñanza; Servicios de taquilla [ocio]; Cronometraje de eventos deportivos; Juguete de alquiler; Traducción; Las cintas de vídeo (alquiler de -); Grabar en vídeo; La orientación profesional [la educación o la formación de consejos]; Su formación profesional; Talleres (organización y dirección de -) [la formación]; Redacción de textos, que no sean textos publicitarios; Servicios de parques zoológicos jardín.

NUMERO DE PUBLICACION

156403

NOMBRE DE LA MARCA

SONY

TIPO DE MARCA

Marca Servicio

TIPO DE SIGNO

Mixta

NUMERO DE SOLICITUD

1515 - 2012

FECHA DE SOLICITUD

29/03/2012

NOMBRE DEL TITULAR

SONY CORPORATION

DIRECCION DEL TITULAR

1-7-1 Konan Minato-Ku, Tokio, Japón

PAIS DEL TITULAR

JP Japon

NOMBRE DEL APODERADO

Alejandra Bernal Mercado

DIRECCION DEL APODERADO

Calle Federico Zuazo No. 1598, Edificio Park Inn, Piso 11, La Paz, Bolivia

CLASE INTERNACIONAL

42

### PRODUCTOS

Servicios científicos y tecnológicos y de investigación y diseño relacionados a ellos; Servicios de análisis e investigación industrial; Diseño y desarrollo de hardware y software computacional; Provisión de programas de computación; Provisión de software en línea no descargable para transmisión y sincronización inalámbrica de audio, video, texto, multimedia, película, y archivos y torrents hacia y entre computadores, televisores habilitados por computación, otros dispositivos de visualización de audio y video habilitados por computador, teléfono celular, computador móvil u otros dispositivos móviles; Provisión de aplicaciones de servicios (PAS) que ofrecen software computacional; Provisión de aplicaciones de servicios (PAS) que ofrecen software para crear, descargar, transmitir, recibir, editar, extraer, codificar, decodificar, visualizar, almacenar y organizar, texto, gráficos, imágenes y publicaciones electrónicas; Provisión de aplicaciones de servicios (PAS) tales como hosting de programas de software computacionales de otros en el campo del comercio electrónico en un servidor computacional para acceso de terceros; Servicios para compartir fotos buscador de contactos Provisión de página web con tecnología que permite a los usuarios cargar, almacenar, ver, y descargar archivos de foto y video; Servicios de computación, tales como provisión de servicios de hosting en nube; Computación en nube; Servicios de creación de redes sociales en línea, tales como facilitar la interacción social entre individuos, introducciones sociales, y para encontrar personas con pasatiempos, intereses y antecedentes determinados; Encriptación de información disponible en un computador; Planificación, producción, y mantenimiento de programas computacionales para seguridad de datos disponibles en un computador. Encriptación de información computacional relacionada a comunicación electrónica. Verificación en línea y certificación de usuarios en relación con el comercio electrónico; Diseño de gráficos por computador; Diseño y producción de programas computacionales de gráficos; establecimiento y administración de sitios web en dominio propio; establecimiento y mantenimiento de página web en comunicación de Internet; Conversión de datos o documentos de medios físicos a electrónicos; Conversión de datos de programas computacionales y datos (sin conversión física); Consultoría profesional en relación con sistemas computacionales; Consultoría profesional en relación con el diseño de sistemas computacionales; desarrollo de sistemas computacionales; desarrollo de software para máquinas de video juegos; verificación en línea de correo electrónico para terceros Verificación en línea para terceros de usuarios de página web en relación con el comercio electrónico; Diseño de programas para máquinas de video juegos con televisión para uso personal; Provisión de información acerca de programas computacionales y computadores; preparación de manuales técnicos para programas computacionales y computadores; Consultoría profesional en relación con la elaboración, procesamiento y provisión de datos por computador. Diseño y mantenimiento de sistemas de procesamiento de información por computador. Elaboración, procesamiento, y edición de programas computacionales; Diseño de redes informáticas; Consultoría profesional en relación con el diseño y estudio de redes informáticas; Alquiler y leasing de cintas magnéticas codificadas con programas para computadores para sistemas de seguridad computacional; Alquiler de memorias de servidores para páginas web Alquiler y leasing de computadores y programas computacionales; Alquiler por hora y leasing de computadores a través de redes en línea; Autenticación privada de servicios a través de comunicaciones por Internet; Administración de servidores de correo electrónico; Provisión de motores de búsqueda para la obtención de datos en una red informática global; Alquiler de tiempo de acceso a un computador; desarrollo de manuales de instrucción para terceros en el campo de las máquinas de video juegos con televisor para uso personal; Hosting de un sitio web de comunidades en línea para usuarios registrados para compartir contenidos de información, fotos, audio y video y para participar en redes sociales; Análisis para la explotación de campos petrolíferos; Consultoría de Arquitectura; Arquitectura; Autenticación de trabajos de arte; Investigación bacteriológica; investigación biológica; Calibración (medición); Análisis químico; Investigación química; Servicios químicos; Siembra de nubes; Programación computacional; Alquiler de computadores; Consultoría en software computacional; Diseño de software computacional; Análisis de sistemas computacionales; Diseño de sistemas computacionales; Servicios de protección de virus computacionales; Elaboración de planos; Consultoría en el diseño y desarrollo de hardware computacional; Consultoría en el campo del ahorro de energía; Investigación cosmética; Creación y mantenimiento de sitios web para terceros; Diseño de decoración de interiores; Digitalización de documentos (escaneado); Diseño de vestuario; Duplicación de programas computacionales; Ingeniería; exploración geológica; Investigación geológica; Inspección geológica; diseño de artes gráficas; Análisis de escritura (grafología); Hosting de sitios computacionales (sitios web); Diseño industrial; Instalación de software computacional; Topografía de terrenos; Mantenimiento de software computacional; Realización de pruebas en materiales; Investigación mecánica; Infamación meteorológica; Monitoreo de sistemas computacionales por acceso remoto; Exploración petrolífica; Inspecciones en

campos petrolíficos; realización de pruebas en pozos petroleros; Diseño de embalajes; Física (investigaciones); Provisión de motores de búsqueda para Internet; Provisión de información científica, asesoramiento y consultoría en relación con la compensación de emisión de carbono; Control de calidad; recuperación de datos computacionales; Alquiler de software computacional; Alquiler de servidores web; Servicios de investigación y desarrollo para terceros; Investigación en el campo de la protección ambiental; Estilismo (diseño industrial); Inspección; Investigación técnica; Investigación técnica; Realización de pruebas en textiles; Exploración de aguas subterráneas; Planificación urbanística; Inspección técnica de vehículos; Análisis de aguas; Realización de pronósticos meteorológicos.

NUMERO DE PUBLICACION

**156404**

NOMBRE DE LA MARCA

**SONY**

TIPO DE MARCA

**Marca Servicio**

TIPO DE SIGNO

**Mixta**

NUMERO DE SOLICITUD

**1516 - 2012**

FECHA DE SOLICITUD

**29/03/2012**

NOMBRE DEL TITULAR

**SONY CORPORATION**

DIRECCION DEL TITULAR

**1-7-1 Konan Minato-Ku, Tokio, Japón**

PAIS DEL TITULAR

**JP** Japon

NOMBRE DEL APODERADO

**Alejandra Bernal Mercado**

DIRECCION DEL APODERADO

**Calle Federico Zuazo No. 1598, Edificio Park Inn, Piso 11, La Paz, Bolivia**

CLASE INTERNACIONAL

**43**



**PRODUCTOS**

Servicios de provisión de bebida y alimentos; Hospedaje temporal; Provisión de hospedaje temporal; Agencias de hospedaje [intermediación de reservas para hoteles, pensiones o similares]; Provisión de udon y/o soba, fideos Japoneses; Provisión de anguilas cocidas; Provisión de sushi; Provisión de tempura; Provisión de chuletas de cerdo; Provisión de comida Italiana; Provisión de comida Española; Provisión de comida Francesa; Provisión de comida Rusa; Provisión de comida India; Provisión de comida China estilo Kwangtung; Provisión de comida China estilo Sichuan; Provisión de comida China estilo Shanghai; Provisión de comida China estilo Beijing; Provisión de bebidas alcohólicas; Provisión de té, café, cacao, bebidas carbonatadas y/o bebidas de jugos de frutas; Residencias para animales; Centros de cuidado diario para infantes y pre-escolares; Alquiler de salas de reuniones; Provisión de instalaciones para exhibiciones; Alquiler de futones y edredones; Alquiler de equipos de cocina para uso industrial; Alquiler de calentadores de cocina que no sean eléctricos; Alquiler de encimeras de cocina; Alquiler de los sumideros; Alquiler de Cortinas; Alquiler de muebles; Alquiler de tapices; Alquiler de cubre pisos; Servicios de bar.; Reserva de pensiones; Pensiones; Cafés; Cafeterías; Cantinas; Las guarderías [orfanatos]; Servicios de camping vacacional (hospedaje); Reservas hoteleras; Hoteles; Moteles; Provisión de instalaciones de camping; Alquiler de sillas, mesas, mantelería, cristalería; Alquiler de aparatos de cocina; Alquiler de dispensadores de agua potable; Alquiler de hospedaje temporal; Alquiler de tiendas de campaña; Alquiler de edificios transportables; Restaurantes; Hogares de retiro; Restaurantes de auto-servicio; Snack-Bars; Viviendas turísticas.

NUMERO DE PUBLICACION

156405

NOMBRE DE LA MARCA

SONY

TIPO DE MARCA

Marca Servicio

TIPO DE SIGNO

Mixta

NUMERO DE SOLICITUD

1517 - 2012

FECHA DE SOLICITUD

29/03/2012

NOMBRE DEL TITULAR

SONY CORPORATION

DIRECCION DEL TITULAR

1-7-1 Konan Minato-Ku, Tokio, Japon

PAIS DEL TITULAR

JP Japon

NOMBRE DEL APODERADO

Alejandra Bernal Mercado

DIRECCION DEL APODERADO

Calle Federico Zuazo No. 1598, Edificio Park Inn, Piso 11, La Paz, Bolivia

CLASE INTERNACIONAL

44



#### PRODUCTOS

Servicios Médicos; Servicios Veterinarios; Cuidado de higiene y belleza para humanos o animales; Servicios de agricultura, horticultura y forestales; Provisión de servicios de cuidado médico, veterinario, higiénico cosmético y de belleza; Servicios de acondicionamiento físico, bronceado, salón de belleza y sauna; Salón de belleza; Salones de peluquería; Servicios de información, asistencia y asesoramiento relacionados con belleza, salud, cuidado de belleza y cosméticos; Adelgazamiento; Consultoría profesional en el campo de los equipos, aparatos, accesorios e instrumentos médicos y quirúrgicos, cuidado médico, terapia médica y cirugía; Esparcimiento aéreo y superficial de fertilizantes y otros químicos para la agricultura; Crianza de animales; Cuidado de animales; servicios de acuicultura; servicios de aromaterapia; Servicios de inseminación artificial; Servicios de banco de sangre; Quiroprácticos; Casa de convalecencia; Odontología; Arriendo de equipos agrícolas; Confección de arreglos florales; jardinería; Implantación capilar; Cuidado de salud; Centros de salud; Servicios de spa de salud; Horticultura; Hospicios; Hospitales; Servicios de inseminación in vitro; Diseño de paisajes; Jardinería de paisajes; Cuidado de césped; Manicura; Masaje; Asistencia médica; Servicios de clínica médica; Arriendo de equipos médicos; Servicios de partera (matrona); Hogares de ancianos; Servicios médicos y de enfermería; Servicios de oftalmología; Cuidado de mascotas; Farmacéuticos, servicios de prescripción; Asesoramiento en farmacia; Terapia física; Fisioterapia; Viveros; Cirugía plástica; Baños públicos con propósitos de higiene; rehabilitación de pacientes por abuso de sustancias; Arriendo de instalaciones de sanitización; Casa de reposo; Sanatorios; Servicios de solarium; Servicios de tatuaje; servicios de telemedicina; Servicios de terapia; Plantación de árboles con fines de compensación de carbono; Poda de árboles; Baños turcos; Destrucción de animales dañinos para la agricultura, horticultura y silvicultura; Asistencia veterinaria; Servicios de maquillador; Destrucción de maleza; Fabricación de coronas florales.

NUMERO DE PUBLICACION

156406

NOMBRE DE LA MARCA

SONY

TIPO DE MARCA

Marca Servicio

TIPO DE SIGNO

Mixta

NUMERO DE SOLICITUD

1518 - 2012

FECHA DE SOLICITUD

29/03/2012

NOMBRE DEL TITULAR

SONY CORPORATION

DIRECCION DEL TITULAR

1-7-1 Konan Minato-Ku, Tokio, Japón

PAIS DEL TITULAR

JP Japon

NOMBRE DEL APODERADO

Alejandra Bernal Mercado

DIRECCION DEL APODERADO

Calle Federico Zuazo No. 1598, Edificio Park Inn, Piso 11, La Paz, Bolivia

CLASE INTERNACIONAL

45

#### PRODUCTOS

Servicios legales; Servicios de seguridad para la protección de la propiedad; Servicios personales y sociales prestados por terceros; Servicios de introducción social, creación de redes y citas; Provisión de información en relación con asuntos sociales y políticos desde índices de búsqueda y bases de datos de información, incluyendo texto, documentos electrónicos, bases de datos, información gráfica y visual, en computador y redes de comunicación. Provisión de servicios de página web en Internet para propósitos de creación de redes sociales; Licencia de software de computación (servicios legales); Consultoría en Propiedad Intelectual; Servicios de creación de redes sociales en línea; Servicios de Internet basados en creación de redes sociales e introducción; Servicios de agencia de adopción; Servicios de solución alternativa de disputas; Servicios de arbitraje; Cuidado de niños; Inspección de equipaje para propósitos de seguridad; Chaperones; Arriendo de vestimenta; Administración de derechos de autor; Servicios de cremación; Servicios de citas; Agencias de detectives; Acompañamiento en sociedad (chaperones); Arriendo de vestidos de noche; Bomberos; Funerales; Búsqueda genealógica; Guardias; Pronóstico de horóscopo; Cuidado de casas; Inspección de fábricas con fines de seguridad; Servicios de vigilancia de propiedad intelectual; Investigación legal; Licencia de propiedad intelectual; Servicios de litigación; Devolución de propiedad extraviada; Agencias de matrimonio; Mediación; Investigación de personas desaparecidas; Monitoreo de robo y alarmas de seguridad; Guardias nocturnos; Abertura de cierres de seguridad; Organización de reuniones religiosas; Investigación de antecedentes personales; Guardaespaldas personales; Cuidado de mascotas; Planificación y organización de bodas; Registro de nombres de dominio (servicios legales); Arriendo de alarmas de incendio; Arriendo de extintores de incendio; Arriendo de cajas de seguridad; Consultoría en seguridad; Emprendimiento.

NUMERO DE PUBLICACION

156407

NOMBRE DE LA MARCA

HISILICON

TIPO DE MARCA

Marca Producto

TIPO DE SIGNO

Mixta

NUMERO DE SOLICITUD

1571 - 2012

FECHA DE SOLICITUD

30/03/2012

NOMBRE DEL TITULAR

HUAWEI TECHNOLOGIES CO., LTD.

DIRECCION DEL TITULAR

Administration Building Huawei Technologies Co., Ltd. Bantian, Longgang District, Shenzhen, P.R. China

PAIS DEL TITULAR

CN China

NOMBRE DEL APODERADO

DRA. MARTHA LANDIVAR GANTIER

DIRECCION DEL APODERADO

Av. Arce 2618, Edif. Columbia, Piso 8 Of. 802

CLASE INTERNACIONAL

9

#### PRODUCTOS

Circuitos integrados; chips (circuitos integrados); dispositivos semiconductores; aparatos magnéticos; computadoras; software de computadora (grabado); tarjetas de circuitos integrados (tarjetas inteligentes); aparatos de comunicación óptica; centralitas (switchboards) controladas por programa; aparatos de comunicación de red.

NUMERO DE PUBLICACION **156408**

NOMBRE DE LA MARCA **Kuntur PACHAKUTI**

TIPO DE MARCA **Marca Servicio**  
TIPO DE SIGNO **Mixta**

NUMERO DE SOLICITUD **1578 - 2012**  
FECHA DE SOLICITUD **29/03/2012**

NOMBRE DEL TITULAR **Gustavo E. Ecos Gómez - Carlos I. Rosas Sanchez - Wilder E. Flores Jaldin**  
DIRECCION DEL TITULAR **Cruce Taquiña Zona Linde S/N**  
PAIS DEL TITULAR **BO Bolivia**

NOMBRE DEL APODERADO **UNIPERSONAL**  
DIRECCION DEL APODERADO

CLASE INTERNACIONAL **41**

**PRODUCTOS**  
Educación; formación; esparcimiento; actividades deportivas y culturales.



NUMERO DE PUBLICACION **156409**

NOMBRE DE LA MARCA **Nutrinat**

TIPO DE MARCA **Marca Producto**  
TIPO DE SIGNO **Mixta**

NUMERO DE SOLICITUD **1611 - 2012**  
FECHA DE SOLICITUD **02/04/2012**

NOMBRE DEL TITULAR **ALFREDO JAUSLIN FRANCO**  
DIRECCION DEL TITULAR **AVENIDA PIRAI N° 442 DPTO. 3**  
PAIS DEL TITULAR **BO Bolivia**

NOMBRE DEL APODERADO **ESTEBAN SANTOS NUMBELA SAAVEDRA**  
DIRECCION DEL APODERADO **Calle Capitan Ravelo entre Montevideo y Zapata, Ed. Maria Cristina, Piso 3, Oficina 3B.**

CLASE INTERNACIONAL **5**

**PRODUCTOS**  
Complementos alimenticios, complementos alimenticios nutricionales destinados a complementar una dieta normal o a beneficiar la salud; Alimentos y sustancias dietéticas; comprendidos en la clase 5 de la Clasificación Internacional de Niza.



NUMERO DE PUBLICACION **156410**

NOMBRE DE LA MARCA **FORJAR IMP. EXP. S.R.L.**

TIPO DE MARCA **Marca Servicio**  
TIPO DE SIGNO **Mixta**

NUMERO DE SOLICITUD **1614 - 2012**  
FECHA DE SOLICITUD **02/04/2012**

NOMBRE DEL TITULAR **Luis Fernando Salgado Cusi**  
DIRECCION DEL TITULAR **Calle Mercado N° 1335 Edif. America Piso 11, Of. 1101**  
PAIS DEL TITULAR **BO Bolivia**

NOMBRE DEL APODERADO **UNIPERSONAL**  
DIRECCION DEL APODERADO

CLASE INTERNACIONAL **35**

**PRODUCTOS**  
Agencia de importación y exportación.





NUMERO DE PUBLICACION

156411

NOMBRE DE LA MARCA

**CFR CORPORACIÓN FARMACÉUTICA  
RECALCINE BRINGS SCIENCE TO LIFE**

TIPO DE MARCA  
TIPO DE SIGNO

**Marca Producto  
Mixta**



NUMERO DE SOLICITUD  
FECHA DE SOLICITUD

**1667 - 2012  
04/04/2012**

NOMBRE DEL TITULAR  
DIRECCION DEL TITULAR

**PHARMATECH BOLIVIANA S.A.  
Calle 9 Oeste, N° 15, Barrio de Equipetrol, Santa  
Cruz, Bolivia.**

PAIS DEL TITULAR

**BO** Bolivia

NOMBRE DEL APODERADO  
DIRECCION DEL APODERADO

**CLAUDIA PAMELA PEREDO BILBAO y EUDALDO VIRGILIO SARRIA YTURREGUI.  
Edificio Hansa, Piso 13, Oficina N° 4.**

CLASE INTERNACIONAL

**3**

**PRODUCTOS**

Preparaciones para blanquear y otras sustancias para lavar la ropa; preparaciones para limpiar, pulir, desengrasar y raspar; jabones; productos de perfumería, aceites esenciales, cosméticos, lociones capilares; dentífricos, comprendidos en la clase 3 de la Clasificación Internacional en vigencia.

NUMERO DE PUBLICACION

156412

NOMBRE DE LA MARCA

**CFR CORPORACIÓN FARMACÉUTICA  
RECALCINE BRINGS SCIENCE TO LIFE**

TIPO DE MARCA  
TIPO DE SIGNO

**Marca Producto  
Mixta**



NUMERO DE SOLICITUD  
FECHA DE SOLICITUD

**1668 - 2012  
04/04/2012**

NOMBRE DEL TITULAR  
DIRECCION DEL TITULAR

**PHARMATECH BOLIVIANA S.A.  
Calle 9 Oeste, N° 15, Barrio de Equipetrol, Santa  
Cruz, Bolivia.**

PAIS DEL TITULAR

**BO** Bolivia

NOMBRE DEL APODERADO  
DIRECCION DEL APODERADO

**CLAUDIA PAMELA PEREDO BILBAO y EUDALDO VIRGILIO SARRIA YTURREGUI.  
Edificio Hansa, Piso 13, Oficina N° 4.**

CLASE INTERNACIONAL

**5**

**PRODUCTOS**

Preparaciones farmacéuticas y veterinarias; preparaciones higiénicas y sanitarias para uso médico; alimentos y sustancias dietéticas para uso médico o veterinario, alimentos para bebés; complementos alimenticios para personas y animales; emplastos, material para apósitos; material para empastes e improntas dentales; desinfectantes; preparaciones para eliminar animales dañinos; fungicidas, herbicidas, comprendidos en la clase 5 de la Clasificación Internacional en vigencia.



NUMERO DE PUBLICACION

156413

NOMBRE DE LA MARCA

**CFR CORPORACIÓN FARMACÉUTICA  
RECALCINE BRINGS SCIENCE TO LIFE**

TIPO DE MARCA  
TIPO DE SIGNO

**Marca Producto  
Mixta**



NUMERO DE SOLICITUD  
FECHA DE SOLICITUD

**1669 - 2012  
04/04/2012**

NOMBRE DEL TITULAR  
DIRECCION DEL TITULAR

**PHARMATECH BOLIVIANA S.A.  
Calle 9 Oeste, N° 15, Barrio de Equipetrol, Santa  
Cruz, Bolivia.**

PAIS DEL TITULAR

**BO Bolivia**

NOMBRE DEL APODERADO  
DIRECCION DEL APODERADO

**CLAUDIA PAMELA PEREDO BILBAO y EUDALDO VIRGILIO SARRIA YTURREGUI.  
Edificio Hansa, Piso 13, Oficina N° 4.**

CLASE INTERNACIONAL

**10**

**PRODUCTOS**

Aparatos e instrumentos quirúrgicos, médicos, odontológicos y veterinarios, así como miembros, ojos y dientes artificiales; artículos ortopédicos; material de sutura, comprendidos en la clase 10 de la Clasificación Internacional en vigencia.

NUMERO DE PUBLICACION

156414

NOMBRE DE LA MARCA

**CFR CORPORACIÓN FARMACÉUTICA  
RECALCINE BRINGS SCIENCE TO LIFE**

TIPO DE MARCA  
TIPO DE SIGNO

**Marca Producto  
Mixta**



NUMERO DE SOLICITUD  
FECHA DE SOLICITUD

**1670 - 2012  
04/04/2012**

NOMBRE DEL TITULAR  
DIRECCION DEL TITULAR

**PHARMATECH BOLIVIANA S.A.  
Calle 9 Oeste, N° 15, Barrio de Equipetrol, Santa  
Cruz, Bolivia.**

PAIS DEL TITULAR

**BO Bolivia**

NOMBRE DEL APODERADO  
DIRECCION DEL APODERADO

**CLAUDIA PAMELA PEREDO BILBAO y EUDALDO VIRGILIO SARRIA YTURREGUI.  
Edificio Hansa, Piso 13, Oficina N° 4.**

CLASE INTERNACIONAL

**16**

**PRODUCTOS**

Papel, cartón y artículos de estas materias no comprendidos en otra clases; productos de imprenta; material de encuadernación; fotografía; artículos de papelería; adhesivos (pegamentos) de papelería o para uso doméstico; material para artistas; pinceles; máquinas de escribir y artículos de oficina (excepto muebles); material de instrucción o material didáctico (excepto aparatos); material plásticas para embalar (no comprendidas en otras clases); caracteres de imprenta; clichés de imprenta, comprendidos en la clase 16 de la Clasificación Internacional en vigencia.

NUMERO DE PUBLICACION

156415

NOMBRE DE LA MARCA

**CFR CORPORACIÓN FARMACÉUTICA  
RECALCINE BRINGS SCIENCE TO LIFE**

TIPO DE MARCA  
TIPO DE SIGNO

**Marca Producto  
Mixta**



NUMERO DE SOLICITUD  
FECHA DE SOLICITUD

**1671 - 2012  
04/04/2012**

NOMBRE DEL TITULAR  
DIRECCION DEL TITULAR

**PHARMATECH BOLIVIANA S.A.  
Calle 9 Oeste, N° 15, Barrio de Equipetrol, Santa  
Cruz, Bolivia.**

PAIS DEL TITULAR

**BO** Bolivia

NOMBRE DEL APODERADO  
DIRECCION DEL APODERADO

**CLAUDIA PAMELA PEREDO BILBAO y EUDALDO VIRGILIO SARRIA YTURREGUI.  
Edificio Hansa, Piso 13, Oficina N° 4.**

CLASE INTERNACIONAL

**29**

**PRODUCTOS**

Carne, pescado, carne de ave y carne de caza; extractos de carne; frutas y verduras, hortalizas y legumbres en conserva, congeladas, secas y cocidas; jaleas, confituras, compotas; huevos; leche y productos lácteos; aceites y grasas comestibles, comprendidos en la clase 29 de la Clasificación Internacional en vigencia.

NUMERO DE PUBLICACION

156416

NOMBRE DE LA MARCA

**CFR CORPORACIÓN FARMACÉUTICA  
RECALCINE BRINGS SCIENCE TO LIFE**

TIPO DE MARCA  
TIPO DE SIGNO

**Marca Producto  
Mixta**



NUMERO DE SOLICITUD  
FECHA DE SOLICITUD

**1672 - 2012  
04/04/2012**

NOMBRE DEL TITULAR  
DIRECCION DEL TITULAR

**PHARMATECH BOLIVIANA S.A.  
Calle 9 Oeste, N° 15, Barrio de Equipetrol, Santa  
Cruz, Bolivia.**

PAIS DEL TITULAR

**BO** Bolivia

NOMBRE DEL APODERADO  
DIRECCION DEL APODERADO

**CLAUDIA PAMELA PEREDO BILBAO y EUDALDO VIRGILIO SARRIA YTURREGUI.  
Edificio Hansa, Piso 13, Oficina N° 4.**

CLASE INTERNACIONAL

**30**

**PRODUCTOS**

Café, té cacao y sucedáneos del café; arroz; tapioca y sagú; harinas y preparaciones a base de cereales; pan, productos de pastelería y confitería; helados; azúcar, miel, jarabe de melaza; levadura, polvos de hornear; sal; mostaza; vinagre, salsas (condimentos); especias; hielo, comprendidos en la clase 30 de la Clasificación Internacional en vigencia.

NUMERO DE PUBLICACION **156417**

NOMBRE DE LA MARCA **DISEÑO**

TIPO DE MARCA **Marca Producto**  
TIPO DE SIGNO **Figurativa**

NUMERO DE SOLICITUD **1685 - 2012**  
FECHA DE SOLICITUD **02/04/2012**

NOMBRE DEL TITULAR **Jaime Alvarez Banzer**  
DIRECCION DEL TITULAR **Av. Kilometro 7 N° 474 (Sucre,Bolivia)**  
PAIS DEL TITULAR **BO** Bolivia

NOMBRE DEL APODERADO **UNIPERSONAL**  
DIRECCION DEL APODERADO

CLASE INTERNACIONAL **32**

**PRODUCTOS**  
Cervezas.

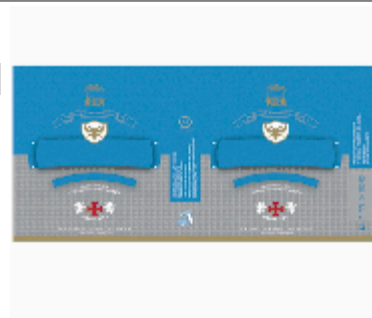

NUMERO DE PUBLICACION **156418**

NOMBRE DE LA MARCA **SUREÑA CHANCHITO STOUT PORTER**

TIPO DE MARCA **Marca Producto**  
TIPO DE SIGNO **Mixta**

NUMERO DE SOLICITUD **1693 - 2012**  
FECHA DE SOLICITUD **04/04/2012**

NOMBRE DEL TITULAR **Jaime Alvarez Banzer**  
DIRECCION DEL TITULAR **Av. Kilometro 7 N° 474 (Sucre,Bolivia)**  
PAIS DEL TITULAR **BO** Bolivia

NOMBRE DEL APODERADO **UNIPERSONAL**  
DIRECCION DEL APODERADO

CLASE INTERNACIONAL **32**

**PRODUCTOS**  
Cervezas.



NUMERO DE PUBLICACION **156419**

NOMBRE DE LA MARCA **ILUMAS**

TIPO DE MARCA **Marca Servicio**  
TIPO DE SIGNO **Mixta**

NUMERO DE SOLICITUD **1792 - 2012**  
FECHA DE SOLICITUD **10/04/2012**

NOMBRE DEL TITULAR **SERVICIOS TECNICOS Y DE INGENIERIA S.R.L.**  
DIRECCION DEL TITULAR **Calle Junin N° 348, zona central**  
PAIS DEL TITULAR **BO** Bolivia

NOMBRE DEL APODERADO **ESTEBAN SANTOS NUMBELA SAAVEDRA**  
DIRECCION DEL APODERADO **Calle Capitan Ravelo entre Montevideo y Zapata, Edif. Maria Cristina, piso 3, oficina 3B**

CLASE INTERNACIONAL **42**



**PRODUCTOS**  
Servicios de investigación y diseño luminotécnico; servicios de análisis e investigación industriales; servicios de evaluaciones, estimaciones, investigaciones e informes en los ámbitos científico y tecnológico; Servicio de Asesoramiento profesional en iluminación, consultoría en ahorro de energía, ingeniería, investigación técnica, comprendidos en la clase 42 de la Clasificación Internacional de Niza.

NUMERO DE PUBLICACION **156420**

NOMBRE DE LA MARCA **STI**

TIPO DE MARCA **Marca Servicio**  
TIPO DE SIGNO **Mixta**

NUMERO DE SOLICITUD **1797 - 2012**  
FECHA DE SOLICITUD **10/04/2012**

NOMBRE DEL TITULAR **SERVICIOS TECNICOS Y DE INGENIERIA S.R.L.**  
DIRECCION DEL TITULAR **Calle Junin N° 348, zona central**  
PAIS DEL TITULAR **BO** Bolivia

NOMBRE DEL APODERADO **Esteban Santos Numbela Saavedra**  
DIRECCION DEL APODERADO **Calle Capitan Ravelo entre Montevideo y zapata, Edif. Maria Cristina, Piso 3, oficina 3B**

CLASE INTERNACIONAL **42**

**PRODUCTOS**

Servicios de investigación y diseño luminotécnico; servicios de análisis e investigación industriales; servicios de evaluaciones, estimaciones, investigaciones e informes en los ámbitos científico y tecnológico; Servicio de Asesoramiento profesional en iluminación, consultoría en ahorro de energía, ingeniería, investigación técnica, comprendidos en la clase 42 de la Clasificación Internacional de Niza.



NUMERO DE PUBLICACION **156421**

NOMBRE DE LA MARCA **ICE-SWISS**

TIPO DE MARCA **Marca Producto**  
TIPO DE SIGNO **Mixta**

NUMERO DE SOLICITUD **1821 - 2012**  
FECHA DE SOLICITUD **11/04/2012**

NOMBRE DEL TITULAR **CHINALUX S.A.**  
DIRECCION DEL TITULAR **Route d'Esch 7, L-1470 Luxemburgo**  
PAIS DEL TITULAR **LU** Luxemburgo

NOMBRE DEL APODERADO **Perla Koziner U.**  
DIRECCION DEL APODERADO **Av. José Salmón Ballivián (Los Álamos) N° 322, La Florida, La Paz - Bolivia**

CLASE INTERNACIONAL **14**

**PRODUCTOS**

Metales preciosos y sus aleaciones, así como productos de estas materias o chapados no comprendidos en otras clases; Artículos de joyería, bisutería, piedras preciosas; Artículos de relojería e instrumentos cronométricos; Relojes y correas de relojes.



NUMERO DE PUBLICACION

156422

NOMBRE DE LA MARCA

**MERCO - MONITOR EMPRESARIAL DE  
REPUTACION CORPORATIVA**

TIPO DE MARCA

**Marca Servicio**

TIPO DE SIGNO

**Mixta**

NUMERO DE SOLICITUD

**1884 - 2012**

FECHA DE SOLICITUD

**13/04/2012**

NOMBRE DEL TITULAR

**MONITOR EMPRESARIAL DE REPUTACIÓN  
CORPORATIVA, S.L.**

DIRECCION DEL TITULAR

**C/Orense, 68, 4º dcha., Madrid, España**

PAIS DEL TITULAR

**ES España**

NOMBRE DEL APODERADO

**CARLOS WILSON MORENO BALDIVIESO**

DIRECCION DEL APODERADO

**Av. 20 de Octubre N° 2396, Edificio María Haydee, Piso 6, Oficina 6, La Paz**

CLASE INTERNACIONAL

**35**



### **PRODUCTOS**

Servicios de asesoramiento para la organización y dirección de negocios; consultas profesionales de negocios; informaciones y estimaciones comerciales; estudios e investigación de mercados; servicios de valoraciones en negocios comerciales; sondeos de opinión; peritajes en negocios; previsiones económicas; servicios de tratamiento de los resultados de sondeos empresariales; dirección de sondeos internos de comunicación empresarial; explotación de sondeos de opinión pública; encuestas con fines comerciales; encuestas de beneficiarios; servicios administrativos para el manejo de encuestas; servicios de estimación en negocios comerciales; servicios de análisis y valoración de empresas; consultoría sobre valoraciones de mercados; valoraciones en negocios comerciales; servicios de valoración de riesgos en negocios; análisis de estadísticas sobre negocios; análisis de estadísticas de investigación de mercado; consultoría relacionada con la preparación de estadísticas de negocios; elaboración de estadísticas; recopilación de información estadística; evaluación estadística de datos de mercadotecnia; facilitación de estadísticas de negocios por ordenador; facilitación de información estadística relativa a empresas; obtención de estadísticas de negocios para terceros; Divulgación de datos sobre negocios; Investigación de mercados y negocios; Preparación de informes de negocios; Recopilación y facilitación de información de precios y estadística sobre comercio y negocios; Servicios de asesoramiento relacionados con la estructura corporativa de negocios; Previsiones económicas con una finalidad de negocios; Preparación de documentos relacionados con negocios; Evaluación comparativa (evaluación de prácticas de organización de negocios); Servicios de información, asesoramiento y consultas relacionados con los negocios y la gestión o administración comercial, incluyendo dichos servicios prestados en línea o a través de Internet; Servicios de asesores en materia de negocios relacionados con el rendimiento de la compañía; Servicios de análisis de datos de negocios; Análisis de sistemas de gestión de negocios comerciales; Realización de informes de negocios; Actualización de información de negocios sobre una base de datos informática; Establecimiento de una red de contactos de negocios (servicio de asistencia en el -); Consultoría relacionada con la preparación de estadísticas de negocios; Almacenamiento y recuperación de informaciones de negocios; Agencias de información comercial para la facilitación de información de negocios, incluyendo datos demográficos o mercadotécnicos; Servicios de consultoría de negocios relacionados con la facilitación de sistemas de gestión de la calidad; Consultoría de gestión de negocios en relación con la estrategia, la mercadotecnia, la producción, el personal y cuestiones de ventas al por menor; Investigaciones y peritajes para negocios; Consultas relativas a la promoción de negocios; Información y opiniones de expertos en relación con compañías y negocios; Evaluaciones de expertos e informes relacionados con asuntos de negocios; Investigaciones, evaluaciones, tasaciones de expertos, información y estudios sobre negocios; Estudios de eficacia en los negocios.

NUMERO DE PUBLICACION **156423**

NOMBRE DE LA MARCA **CGBI  
GRUPO BOLIVIANO DE INVERSIONES**

TIPO DE MARCA **Marca Servicio**  
TIPO DE SIGNO **Mixta**

NUMERO DE SOLICITUD **1907 - 2012**  
FECHA DE SOLICITUD **16/04/2012**

NOMBRE DEL TITULAR **NUESTRA CASA - DESARROLLO HABITACIONAL  
S.R.L. - "NUESTRA CASA" LTDA.**  
DIRECCION DEL TITULAR **Av. Tte. Walter Vega # 263**  
PAIS DEL TITULAR **BO Bolivia**

NOMBRE DEL APODERADO **Heidy Elizabeth Ivanov Peinado**  
DIRECCION DEL APODERADO **c/ Federico Figueroa # 3235**

CLASE INTERNACIONAL **36**

**PRODUCTOS**  
Negocios Inmobiliarios.



NUMERO DE PUBLICACION **156424**

NOMBRE DE LA MARCA **nuestra casa**

TIPO DE MARCA **Nombre Comercial**  
TIPO DE SIGNO **Mixta**

NUMERO DE SOLICITUD **1908 - 2012**  
FECHA DE SOLICITUD **16/04/2012**

NOMBRE DEL TITULAR **NUESTRA CASA - DESARROLLO HABITACIONAL  
S.R.L. "NUESTRA CASA" LTDA.**  
DIRECCION DEL TITULAR **AV. TTE. WALTER VEGA # 263**  
PAIS DEL TITULAR **BO Bolivia**

NOMBRE DEL APODERADO **HEIDY ELIZABETH IVANOV PEINADO**  
DIRECCION DEL APODERADO **CALLE FEDERICO FIGUEROA # 3235**

CLASE INTERNACIONAL **36**

**PRODUCTOS**  
Negocios Inmobiliarios.



NUMERO DE PUBLICACION **156425**

NOMBRE DE LA MARCA **"SAFRASUL"**

TIPO DE MARCA **Marca Servicio**  
TIPO DE SIGNO **Mixta**

NUMERO DE SOLICITUD **1934 - 2012**  
FECHA DE SOLICITUD **17/04/2012**

NOMBRE DEL TITULAR **SEMENTES SAFRASUL LTDA.**  
DIRECCION DEL TITULAR **Rua Carlos Spengler 1056 Campo Grande MS,**  
PAIS DEL TITULAR **BR Brasil**

NOMBRE DEL APODERADO **Roberto Roque Ch.**  
DIRECCION DEL APODERADO **Edificio Cámara Nacional de Comercio, Piso 13, Of. 1304.**

CLASE INTERNACIONAL **35**

**PRODUCTOS**  
Comercio, importación y exportación de semillas en general, en la clase 35 de la Clasificación Internacional.



NUMERO DE PUBLICACION **156426**  
NOMBRE DE LA MARCA **THE AMBASSADOR'S TABLE**  
TIPO DE MARCA **Nombre Comercial**  
TIPO DE SIGNO **Mixta**  
NUMERO DE SOLICITUD **1953 - 2012**  
FECHA DE SOLICITUD **18/04/2012**  
NOMBRE DEL TITULAR **Raquel Chacón**  
DIRECCION DEL TITULAR **c/Retamas Urbanización Eco. Lomas del Sol**  
PAIS DEL TITULAR **BO** Bolivia  
NOMBRE DEL APODERADO **unipersonal**  
DIRECCION DEL APODERADO  
CLASE INTERNACIONAL **43**  
**PRODUCTOS**  
Restaurante.



NUMERO DE PUBLICACION **156427**  
NOMBRE DE LA MARCA **SKIN**  
TIPO DE MARCA **Marca Producto**  
TIPO DE SIGNO **Mixta**  
NUMERO DE SOLICITUD **1954 - 2012**  
FECHA DE SOLICITUD **18/04/2012**  
NOMBRE DEL TITULAR **CHANDAN ASHOK LAKHIANI**  
DIRECCION DEL TITULAR **Manzana 14, Galpón 25, ZOFRI, Iquique, Chile**  
PAIS DEL TITULAR **CL** Chile  
NOMBRE DEL APODERADO **DRA. MARTHA LANDIVAR GAN**  
DIRECCION DEL APODERADO **Av. Arce 2618, Edif. Columbia, Piso 8 Of. 802**  
CLASE INTERNACIONAL **34**  
**PRODUCTOS**  
Tabaco; artículos para fumadores; cerillas.



NUMERO DE PUBLICACION **156428**  
NOMBRE DE LA MARCA **BACANA**  
TIPO DE MARCA **Marca Producto**  
TIPO DE SIGNO **Mixta**  
NUMERO DE SOLICITUD **1976 - 2012**  
FECHA DE SOLICITUD **19/04/2012**  
NOMBRE DEL TITULAR **CHANDAN ASHOK LAKHIANI**  
DIRECCION DEL TITULAR **Manzana 14, Galpón 25, ZOFRI, Iquique, Chile**  
PAIS DEL TITULAR **CL** Chile  
NOMBRE DEL APODERADO **DRA. MARTHA LANDIVAR GANTIER**  
DIRECCION DEL APODERADO **Av. Arce 2618, Edif. Columbia, Piso 8 Of. 802**  
CLASE INTERNACIONAL **34**  
**PRODUCTOS**  
Tabaco, artículos para fumadores, cerillas.



NUMERO DE PUBLICACION

156429

NOMBRE DE LA MARCA

PIKOLINOS

TIPO DE MARCA

Marca Producto

TIPO DE SIGNO

Mixta



NUMERO DE SOLICITUD

2004 - 2012

FECHA DE SOLICITUD

24/04/2012

NOMBRE DEL TITULAR

MOLICOPI, S.L.

DIRECCION DEL TITULAR

C/Galileo Galilei, nº 2. Parque Ind. Torrellano,  
03203-Elche (Alicante), España.

PAIS DEL TITULAR

ES España

NOMBRE DEL APODERADO

Pilar Soruco Etcheverry.

DIRECCION DEL APODERADO

Edificio Hansa, Piso 13, Oficina N° 4.

CLASE INTERNACIONAL

25

**PRODUCTOS**

Calzados, excepto ortopédicos; vestidos y sombrerería; herrajes para el calzado; antideslizantes para el calzado; refuerzos de calzado; palas de calzado; punteras de calzado; zapatos; alpargatas; botas; cañas de botas; zuecos; zapatillas; botines; sandalias; calzado de playa; babuchas de baño; calzado de deporte; zapatillas de gimnasia; zapatillas de fútbol; botas de ski; zapatos de sport; tacones; suelas; plantillas; cinturones; trajes de baño; vestimenta para ciclistas; conjuntos de ski acuático; blusa; suéteres; calcetines; medias; pañuelos para el cuello; tirantes; lencería interior; camisas; corbatas; echarpes; fulares; estolas; bufandas; faldas; bañadores; vestidos de playa; prendas de punto; trajes; uniformes; camisetas; sombreros; armaduras de sombreros; tocados; sombreros de copa, comprendidos en la clase 25 de la Clasificación Internacional en vigencia.

NUMERO DE PUBLICACION

156430

NOMBRE DE LA MARCA

MARTINELLI

TIPO DE MARCA

Marca Producto

TIPO DE SIGNO

Mixta



NUMERO DE SOLICITUD

2005 - 2012

FECHA DE SOLICITUD

24/04/2012

NOMBRE DEL TITULAR

MOLICOPI, S.L.

DIRECCION DEL TITULAR

C/Galileo Galilei, nº 2. Parque Ind. Torrellano,  
03203-Elche (Alicante), España.

PAIS DEL TITULAR

ES España

NOMBRE DEL APODERADO

Pilar Soruco Etcheverry.

DIRECCION DEL APODERADO

Edificio Hansa, Piso 13, Oficina N° 4.

CLASE INTERNACIONAL

25

**PRODUCTOS**

Calzados, excepto ortopédicos; vestidos y sombrerería; herrajes para el calzado; antideslizantes para el calzado; refuerzos de calzado; palas de calzado; punteras de calzado; zapatos; alpargatas; botas; cañas de botas; zuecos; zapatillas; botines; sandalias; calzado de playa; babuchas de baño; calzado de deporte; zapatillas de gimnasia; zapatillas de fútbol; botas de ski; zapatos de sport; tacones; suelas; plantillas; cinturones; trajes de baño; vestimenta para ciclistas; conjuntos de ski acuático; blusa; suéteres; calcetines; medias; pañuelos para el cuello; tirantes; lencería interior; camisas; corbatas; echarpes; fulares; estolas; bufandas; faldas; bañadores; vestidos de playa; prendas de punto; trajes; uniformes; camisetas; sombreros; armaduras de sombreros; tocados; sombreros de copa, comprendidos en la clase 25 de la Clasificación Internacional en vigencia.



NUMERO DE PUBLICACION **156431**

NOMBRE DE LA MARCA **MASTRA**

TIPO DE MARCA **Marca Producto**  
TIPO DE SIGNO **Mixta**

NUMERO DE SOLICITUD **2007 - 2012**  
FECHA DE SOLICITUD **24/04/2012**

NOMBRE DEL TITULAR **JIANGMEN RUIRONG PUMP INDUSTRY CO., LTD**  
DIRECCION DEL TITULAR **en No. 22, 3rd North Road, Duruan, Jiangmen, Guangdong, P. R. China**  
PAIS DEL TITULAR **CN China**

NOMBRE DEL APODERADO **Perla Koziner U.**  
DIRECCION DEL APODERADO **Av. José Salmón Ballivián (Los Álamos) N° 322, La Florida, La Paz - Bolivia**  
CLASE INTERNACIONAL **7**

**PRODUCTOS**  
bombas de agua; bombas (partes de máquinas o motores); bombas (máquinas); alternadores, que no sean para vehículos; motor sincrónico, que no sea para vehículos; dínamos.



NUMERO DE PUBLICACION **156432**

NOMBRE DE LA MARCA **GREEN MAXIMAL**

TIPO DE MARCA **Marca Producto**  
TIPO DE SIGNO **Mixta**

NUMERO DE SOLICITUD **2008 - 2012**  
FECHA DE SOLICITUD **24/04/2012**

NOMBRE DEL TITULAR **Zhejiang Maximal Forklift Co., Ltd.**  
DIRECCION DEL TITULAR **Jiangjia Village, Lushan Street, Fuyang City, Zhejiang Province, P.R. China**  
PAIS DEL TITULAR **CN China**

NOMBRE DEL APODERADO **Perla Koziner U.**  
DIRECCION DEL APODERADO **Av. José Salmón Ballivián (Los Álamos) N° 322, La Florida, La Paz - Bolivia**  
CLASE INTERNACIONAL **12**

**PRODUCTOS**  
carretillas elevadoras; elevadores de autos; vehículos eléctricos; camiones de riego; vehículos de control remoto que no sean de juguete; ruedas de vehículos; chasis de automóviles; carrocerías; dispositivos antiderrapantes para cubiertas de neumáticos de vehículos; llantas para vehículos.



NUMERO DE PUBLICACION **156433**

NOMBRE DE LA MARCA **WIÑA AYMARA**

TIPO DE MARCA **Marca Servicio**  
TIPO DE SIGNO **Mixta**

NUMERO DE SOLICITUD **2035 - 2012**  
FECHA DE SOLICITUD **24/04/2012**

NOMBRE DEL TITULAR **Joaquín Teodocio Mamani Flores; Alberto Mamani Flores; Javier Bernardo Mamani Flores**  
DIRECCION DEL TITULAR **Zona Alto Chijini Av. Hernando Ziles Nro. 2375**  
PAIS DEL TITULAR **BO Bolivia**

NOMBRE DEL APODERADO **UNIPERSONAL**  
DIRECCION DEL APODERADO

CLASE INTERNACIONAL **41**

**PRODUCTOS**  
Educación, formación, esparcimiento, actividades deportivas y culturales.



NUMERO DE PUBLICACION **156434**

NOMBRE DE LA MARCA **HYL**

TIPO DE MARCA **Marca Producto**  
TIPO DE SIGNO **Mixta**

NUMERO DE SOLICITUD **2072 - 2012**  
FECHA DE SOLICITUD **26/04/2012**



NOMBRE DEL TITULAR **SHENZHEN HUAYILONG ELECTRIC CO., LTD.**  
DIRECCION DEL TITULAR **East floor 6, floor 4, floor 1, building 3, section 5,  
The Honghualing Industry Area, Liu Xian Road,  
Nanshan District, Shenzhen, P.R. China**

PAIS DEL TITULAR **CN China**

NOMBRE DEL APODERADO **Perla Koziner U.**  
DIRECCION DEL APODERADO **Av. José Salmón Ballivián (Los Álamos) N° 322, La Florida, La Paz - Bolivia**

CLASE INTERNACIONAL **7**

**PRODUCTOS**

agitadores, máquinas mezcladoras de concreto (hormigoneras), máquinas cortadoras, aplanadoras, cabrestantes, máquinas para conformar metales, máquinas fileteadoras, tornos (herramientas para máquinas), máquinas soldadoras eléctricas; máquinas de galvanoplastia; aparatos de corte por arco eléctrico; aparatos de soldadura por arco eléctrico; electrodos para soldadoras; aparatos de soldadura eléctrica; aparatos de soldar eléctricos; hierros de soldadura eléctricos.

NUMERO DE PUBLICACION **156435**

NOMBRE DE LA MARCA **KING Intelligent Industrial Sewing**

TIPO DE MARCA **Marca Producto**  
TIPO DE SIGNO **Mixta**

NUMERO DE SOLICITUD **2085 - 2012**  
FECHA DE SOLICITUD **26/04/2012**



NOMBRE DEL TITULAR **Freddy David Vega Agramont**  
DIRECCION DEL TITULAR **Av. Chacaltaya N° 1200 entre calles Asuncion y  
Tupac Katari**

PAIS DEL TITULAR **BO Bolivia**

NOMBRE DEL APODERADO **UNIPERSONAL**  
DIRECCION DEL APODERADO

CLASE INTERNACIONAL **7**

**PRODUCTOS**

Maquinas de coser  
Motores para maquinas de coser.

NUMERO DE PUBLICACION **156436**  
NOMBRE DE LA MARCA **Farmacorp**  
TIPO DE MARCA **Rotulo Comercial**  
TIPO DE SIGNO **Mixta**  
NUMERO DE SOLICITUD **2092 - 2012**  
FECHA DE SOLICITUD **03/05/2012**  
NOMBRE DEL TITULAR **Farmacias Corporativas S.A.**  
DIRECCION DEL TITULAR **Parque industrial Mza. 21 A, Modulo 2**  
PAIS DEL TITULAR **BO** Bolivia  
NOMBRE DEL APODERADO **Patricia Mur Alvino**  
DIRECCION DEL APODERADO **Parque industrial mza. 21 A, modulo 2**  
CLASE INTERNACIONAL **44**



**PRODUCTOS**

Servicios Médicos, Cuidados de Higiene y de belleza para personas, las consultas en materia de farmacia.

NUMERO DE PUBLICACION **156437**  
NOMBRE DE LA MARCA **DISEÑO**  
TIPO DE MARCA **Rotulo Comercial**  
TIPO DE SIGNO **Figurativa**  
NUMERO DE SOLICITUD **2093 - 2012**  
FECHA DE SOLICITUD **25/04/2012**  
NOMBRE DEL TITULAR **Farmacias Corporativas S.A.**  
DIRECCION DEL TITULAR **Parque Industrial, Mza. 21 A, Modulo 2**  
PAIS DEL TITULAR **BO** Bolivia  
NOMBRE DEL APODERADO **Patricia Mur Alvino**  
DIRECCION DEL APODERADO **Parque Industrial, Mza. 21 A, Modulo 2**  
CLASE INTERNACIONAL **44**



**PRODUCTOS**

Servicios Médicos, cuidados de higiene y de belleza para personas, consultas en materia de Farmacia.

NUMERO DE PUBLICACION **156438**

NOMBRE DE LA MARCA **FCM TRAVEL SOLUTIONS**

TIPO DE MARCA **Marca Servicio**  
TIPO DE SIGNO **Mixta**

NUMERO DE SOLICITUD **2103 - 2012**  
FECHA DE SOLICITUD **02/05/2012**

NOMBRE DEL TITULAR **Flight Centre Limited.**  
DIRECCION DEL TITULAR **Level 2, 545 Queen Street, Brisbane,  
Queensland, 4000, AUSTRALIA.**

PAIS DEL TITULAR **AU** Australia

NOMBRE DEL APODERADO **Octavio Alvarez**  
DIRECCION DEL APODERADO **Av. Ballivián No. 1578, esq. Calle 24, Torre Cesur, Piso 5, Of. 509, Calacoto, La Paz,  
Bolivia.**

CLASE INTERNACIONAL **39**

**PRODUCTOS**

Servicios turísticos consistentes en servicios ofrecidos por las agencias de viajes en esta clase incluyendo servicios de transporte de pasajeros; servicios de viajes aéreos; servicios de alquiler de automóviles; servicio de transporte por carretera; servicios de transporte ferroviario; servicios de transporte marítimo; inscripción para servicios y reserva de servicios; servicios de reserva de billetes de viaje; servicios de información turística; servicios de organización de tours para visitar lugares de interés y organización de cruceros; servicios de paquetes vacacionales; servicios de transporte aéreo; servicios de transporte y entrega de bienes; servicios online de búsqueda, reserva e inscripción para viajes; servicios de información y consultoría relacionados a todos los servicios mencionados; provisión online de todos los servicios mencionados.



NUMERO DE PUBLICACION **156439**

NOMBRE DE LA MARCA **FCM TRAVEL SOLUTIONS**

TIPO DE MARCA **Marca Servicio**  
TIPO DE SIGNO **Mixta**

NUMERO DE SOLICITUD **2104 - 2012**  
FECHA DE SOLICITUD **02/05/2012**

NOMBRE DEL TITULAR **Flight Centre Limited.**  
DIRECCION DEL TITULAR **Level 2, 545 Queen Street, Brisbane,  
Queensland, 4000, AUSTRALIA.**

PAIS DEL TITULAR **AU** Australia

NOMBRE DEL APODERADO **Octavio Alvarez**  
DIRECCION DEL APODERADO **Av. Ballivián No. 1578, esq. Calle 24, Torre Cesur, Piso 5, Of. 509, Calacoto, La Paz,  
Bolivia.**

CLASE INTERNACIONAL **43**

**PRODUCTOS**

Servicios de agencias de viajes en esta clase incluyendo la gestión de alojamiento, inscripción para alojamiento, hacer reservas de hotel, reserva de alojamiento, reserva de alojamiento en un hotel; servicios de información, consultoría y asesoramiento con relación a dichos servicios; provisión online de todos los servicios mencionados.



NUMERO DE PUBLICACION

156440

NOMBRE DE LA MARCA

DUMA

TIPO DE MARCA  
TIPO DE SIGNO

Marca Producto  
Mixta

NUMERO DE SOLICITUD  
FECHA DE SOLICITUD

2129 - 2012  
03/05/2012

NOMBRE DEL TITULAR  
DIRECCION DEL TITULAR

ZHEJIANG DUMA SEWING MACHINE CO.,LTD.  
No.58th south airport road, Jiaojiang, Taizhou,  
Zhejiang, China.

PAIS DEL TITULAR

CN China

NOMBRE DEL APODERADO  
DIRECCION DEL APODERADO

Andrea Bollmann Duarte  
Av. Fuerza Naval N° 1621, entre calles 23 y 24 de la zona de Calacoto

CLASE INTERNACIONAL

7

**PRODUCTOS**

Maquinaria Agrícola; máquinas para bordar; máquinas rizadoras; Pedales para máquinas de coser de pedal; máquinas de coser; máquinas de planchar; carretes (partes de máquinas); Calandrias de vapor portátiles para tejidos; Arrancadores para motores; Ruedas para máquinas.

NUMERO DE PUBLICACION

156441

NOMBRE DE LA MARCA

DUMA

TIPO DE MARCA  
TIPO DE SIGNO

Marca Producto  
Mixta

NUMERO DE SOLICITUD  
FECHA DE SOLICITUD

2130 - 2012  
03/05/2012

NOMBRE DEL TITULAR  
DIRECCION DEL TITULAR  
PAIS DEL TITULAR

ZHEJIANG DUMA SANITARY WARE CO.,LTD.  
NO.58TH SOUTH AIRPORT ROAD,TAIZHOU CITY  
CN China

NOMBRE DEL APODERADO  
DIRECCION DEL APODERADO

Andrea Bollmann Duarte  
Av. Fuerza Naval N° 1621, entre calles 23 y 24 de la zona de Calacoto

CLASE INTERNACIONAL

11

**PRODUCTOS**

Lámparas; utensilios de cocina, eléctricos; grifos de agua; Equipo de baño de vapor; bañeras para baños sentados; sanitarios (retretes); asientos (sanitario); asientos sanitarios; instalaciones de baño (Sauna); Urinarios (aparatos sanitarios).

NUMERO DE PUBLICACION

156442

NOMBRE DE LA MARCA

**GUERRA É PAZ NA ESTRADA**

TIPO DE MARCA  
TIPO DE SIGNO

**Marca Producto**  
**Mixta**



NUMERO DE SOLICITUD  
FECHA DE SOLICITUD

**2167 - 2012**  
**04/05/2012**

NOMBRE DEL TITULAR  
DIRECCION DEL TITULAR

**GUERRA S/A IMPLEMENTOS RODOVIÁRIOS**  
**Estrada Federal, 15675, KM 146,4, Caxias do**  
**Sul/RS, Brazil, 95059-520**

PAIS DEL TITULAR

**BR** Brasil

NOMBRE DEL APODERADO  
DIRECCION DEL APODERADO

**JORGE SORUCO VILLANUEVA**  
**Av. Mariscal Santa Cruz, Edif. Cámara de Comercio 10th floor Suite 1012 La Paz -**  
**Bolivia**

CLASE INTERNACIONAL

**12**

**PRODUCTOS**

Carrocerías para vehículos, chasis de vehículos, capotas de vehículos; fundas para vehículos [con forma], vehículos refrigerados, carretillas de mano, amortiguadores de suspensión para vehículos; camiones de aspersion; resortes de suspensión para vehículos; muelles de suspensión, camiones basculantes, carros de inclinación, barras de torsión para vehículos, camiones, furgonetas, parachoques de vehículos, tapas de tanques de gasolina [de gas] del vehículo, carros

NUMERO DE PUBLICACION

156443

NOMBRE DE LA MARCA

**360°**

TIPO DE MARCA  
TIPO DE SIGNO

**Marca Servicio**  
**Mixta**



NUMERO DE SOLICITUD  
FECHA DE SOLICITUD

**2185 - 2012**  
**04/05/2012**

NOMBRE DEL TITULAR  
DIRECCION DEL TITULAR  
PAIS DEL TITULAR

**COPACABANA DE TELEVISION S.R.L.**  
**CALLE DIAZ ROMERO Nº 1370 MIRAFLORES**  
**BO** Bolivia

NOMBRE DEL APODERADO  
DIRECCION DEL APODERADO

**GUILLERMO SILES PAZ**  
**CALLE CONSTITUCION Nº 347 ZONA NORTE**

CLASE INTERNACIONAL

**41**

**PRODUCTOS**

Revista informativa.

NUMERO DE PUBLICACION

156444

NOMBRE DE LA MARCA

**CHURA CASA**

TIPO DE MARCA  
TIPO DE SIGNO

**Marca Servicio**  
**Mixta**



NUMERO DE SOLICITUD  
FECHA DE SOLICITUD

**2191 - 2012**  
**04/05/2012**

NOMBRE DEL TITULAR  
DIRECCION DEL TITULAR  
PAIS DEL TITULAR

**NUEVOS RUMBOS SRL**  
**BOLIVAR 525**  
**BO** Bolivia

NOMBRE DEL APODERADO  
DIRECCION DEL APODERADO

**Cinthya Lorena Terzo Torres**  
**BOLIVAR 525**

CLASE INTERNACIONAL

**43**

**PRODUCTOS**

Servicios de restauracion (alimentacion).

NUMERO DE PUBLICACION

156445

NOMBRE DE LA MARCA

**TERRAVINA**  
Hotel del Vino

TIPO DE MARCA  
TIPO DE SIGNO

**Marca Servicio**  
**Mixta**

NUMERO DE SOLICITUD  
FECHA DE SOLICITUD

**2192 - 2012**  
**04/05/2012**

NOMBRE DEL TITULAR  
DIRECCION DEL TITULAR  
PAIS DEL TITULAR

**NUEVOS RUMBOS SRL**  
**CALLE BOLIVAR 525**  
**BO** Bolivia

NOMBRE DEL APODERADO  
DIRECCION DEL APODERADO

**Cinthya Lorena Terzo Torres**  
**Bolivar No 525**

CLASE INTERNACIONAL

**43**

**PRODUCTOS**

Servicio de hospedaje turístico.



NUMERO DE PUBLICACION

156446

NOMBRE DE LA MARCA

**HIPPER FREIOS**

TIPO DE MARCA  
TIPO DE SIGNO

**Marca Servicio**  
**Mixta**

NUMERO DE SOLICITUD  
FECHA DE SOLICITUD

**2307 - 2012**  
**11/05/2012**

NOMBRE DEL TITULAR  
DIRECCION DEL TITULAR

**J.P.A. PARTICIPAÇÕES LTDA.**  
**ESTRADA GERAL SÃO CRISTÓVÃO, BARRIO**  
**SÃO CRISTÓVÃO , SANGÃO - SC, BRASIL.**

PAIS DEL TITULAR

**BR** Brasil

NOMBRE DEL APODERADO  
DIRECCION DEL APODERADO

**Octavio Alvarez**  
**Av. Ballivián 1578, Esq. Calle 24, Calacoto, Torre Cesur, Piso 5, Of. 509, La Paz, Bolivia.**

CLASE INTERNACIONAL

**35**

**PRODUCTOS**

Comercio (a través de cualquier medio) de partes y componentes de vehículos; comercio (a través de cualquier medio) de partes y componentes de aparatos de locomoción por tierra, por aire o por agua; comercio (a través de cualquier medio) de piezas y accesorios para el sistema de frenos, lonas de freno, zapatillas de freno, segmentos de freno, frenos, amortiguadores (resortes), anillos de ejes de ruedas, bombas de aire, cámaras de aire para neumáticos, chasis, contrapesos para ruedas, embragues, resortes de suspensión, rayos para ruedas, ruedas para vehículos y tractores incluidos en esta clase.



NUMERO DE PUBLICACION

156447

NOMBRE DE LA MARCA

PLEATS/PLEASE/ISSEY MIYAKE

TIPO DE MARCA  
TIPO DE SIGNO

Marca Producto  
Mixta

NUMERO DE SOLICITUD  
FECHA DE SOLICITUD

2370 - 2012  
16/05/2012

NOMBRE DEL TITULAR

Kabushiki Kaisha Miyake Design Jimusho,  
(También conocida como Miyake Design  
Studio), una compañía organizada bajo las leyes  
de Japón

DIRECCION DEL TITULAR  
PAIS DEL TITULAR

1-23 Ohyamacho, Shibuya-ku, Tokyo, Japón  
JP Japon

NOMBRE DEL APODERADO

Dr. José Luis Mejía M.

DIRECCION DEL APODERADO

Edificio Víctor, c/Fernando Guachalla 342, 6 Piso, Of. 601

NUMERO DE PRIORIDAD

2012-002163

PAIS JP

FECHA DE PRIORIDAD

17/01/2012

Japon

CLASE INTERNACIONAL

3

**PRODUCTOS**

JABONES Y DETERGENTES; DENTIFRICOS; POLVOS DE MAQUILLAJE, AGUA DE TOCADOR; CREMAS COSMETICAS; COLORES PARA MEJILLAS; ROUGES COSMETICOS; PREPARACIONES COSMETICAS PARA CUIDADO DEL CABELLO; PERFUMES LÍQUIDOS; PERFUMES; CREMAS COSMETICAS DE LIMPIEZA; CREMAS FRIAS; LOCIONES COSMETICAS; COSMETICOS PARA CEJAS; TALCOS EN POLVO PARA USO EN TOCADOR; DEPILATORIOS; COSMETICOS DESODORANTES PARA CUERPO; PERFUMERIA; FRAGANCIAS E INCIENSOS; PAPELES ABRASIVOS; TELAS ABRASIVAS; ARENA ABRASIVA; PIEDRAS POMES ARTIFICIALES; PAPELES PARA PULIDO; TELA PARA PULIDO; UÑAS FALSAS; PESTANAS FALSAS.

PLEATS  
PLEASE

ISSFY MIYAKE

NUMERO DE PUBLICACION

156448

NOMBRE DE LA MARCA

REVENDA ALIANÇA

TIPO DE MARCA  
TIPO DE SIGNO

Marca Servicio  
Mixta

NUMERO DE SOLICITUD  
FECHA DE SOLICITUD

2392 - 2012  
16/05/2012

NOMBRE DEL TITULAR  
DIRECCION DEL TITULAR

FMC QUÍMICA DO BRASIL LTDA.  
AV. DR. JOSÉ BONIFACIO COUTINHO  
NOGUEIRA, 150 - 1º ANDAR, CAMPINAS, SAO  
PAULO,

PAIS DEL TITULAR

BR Brasil

NOMBRE DEL APODERADO

DR. RAMIRO MORENO BALDIVIESO

DIRECCION DEL APODERADO

CALLE CAPITAN RAVELO Nº 2366 - ESTUDIO DE ABOGADOS MORENO-BALDIVIESO

NUMERO DE PRIORIDAD

931112569266

PAIS BR

FECHA DE PRIORIDAD

05/12/2011

Brasil

CLASE INTERNACIONAL

35

**PRODUCTOS**

SERVICIOS DE PROGRAMAS DE RELACIONAMIENTO COMERCIAL CON CLIENTES, DISPONIBILIZANDO DIRECTAMENTE PARA REVENDAS DE DEFENSIVOS AGRICILAS HECHAS POR FMC POR MEDIO DE CRITERIOS ESPECÍFICOS.





NUMERO DE PUBLICACION **156449**  
NOMBRE DE LA MARCA "E"  
TIPO DE MARCA **Marca Servicio**  
TIPO DE SIGNO **Mixta**  
NUMERO DE SOLICITUD **2434 - 2012**  
FECHA DE SOLICITUD **18/05/2012**  
NOMBRE DEL TITULAR **E! Entertainment Television, LLC**  
DIRECCION DEL TITULAR **5750 Wilshire Boulevard, Los Angeles, California  
90036, Estados Unidos de Norteamérica**  
PAIS DEL TITULAR **US** Estados Unidos de América  
NOMBRE DEL APODERADO **Roberto Roque Ch.**  
DIRECCION DEL APODERADO **Edificio Cámara Nacional de Comercio, Piso 13, Of. 1304.**  
CLASE INTERNACIONAL **41**



**PRODUCTOS**

Servicios de entretenimiento; servicios de programación de televisión; servicios de programación de radio; entretenimiento en la naturaleza de programación de televisión; programación de televisión por cable, programación de televisión vía satélite, programación de radio, programación multimedia, programación de Internet, y programación a través de redes inalámbricas y móviles; programas de video y audio entregados a través del Internet, redes inalámbricas, móviles y multimedia; programación de espectáculos de televisión, programas de televisión continuas; producción de televisión, por cable, video a demanda, digital, vía satélite, inalámbrica, móvil, a través del Internet, y programas multimedia y contenido de medios de entretenimiento, servicios de producción de audio y video; provisión de revistas en línea y blogs, provisión de noticias e información a través del Internet, redes móviles, inalámbricas y multimedia, en la clase 41 de la Clasificación Internacional.

NUMERO DE PUBLICACION **156450**  
NOMBRE DE LA MARCA "E"  
TIPO DE MARCA **Marca Servicio**  
TIPO DE SIGNO **Mixta**  
NUMERO DE SOLICITUD **2435 - 2012**  
FECHA DE SOLICITUD **18/05/2012**  
NOMBRE DEL TITULAR **E! Entertainment Television, LLC**  
DIRECCION DEL TITULAR **5750 Wilshire Boulevard, Los Angeles, California  
90036, Estados Unidos de Norteamérica**  
PAIS DEL TITULAR **US** Estados Unidos de América  
NOMBRE DEL APODERADO **Roberto Roque Ch.**  
DIRECCION DEL APODERADO **Edificio Cámara Nacional de Comercio, Piso 13, Of. 1304.**  
CLASE INTERNACIONAL **38**



**PRODUCTOS**

Servicios de telecomunicación; servicios de difusión; servicios de difusión de televisión, televisión por cable, televisión vía satélite, Internet, medios móviles, radio, y multimedia interactiva; difusión y transmisión de programación, de contenido audio y visual, y contenido de medios de entretenimiento vía televisión, televisión por cable, televisión vía satélite, video a demanda, medios digitales, Internet, redes inalámbricas y móviles, y redes multimedia interactiva; servicios de difusión por Internet y distribución de archivos multimedia (audio y video) [podcasting y webcasting]; facilitación en línea salas de chat y tableros de anuncios electrónicos para la transmisión de mensajes entre usuarios, en la clase 38 de la Clasificación Internacional.

NUMERO DE PUBLICACION

156451

NOMBRE DE LA MARCA

Red Bull



TIPO DE MARCA  
TIPO DE SIGNO

Marca Producto  
Mixta

NUMERO DE SOLICITUD  
FECHA DE SOLICITUD

2445 - 2012  
18/05/2012

NOMBRE DEL TITULAR  
DIRECCION DEL TITULAR  
PAIS DEL TITULAR

Red Bull GmbH  
Am Brunnen 1, 5330 Fuschl am See, Austria  
AT Austria

NOMBRE DEL APODERADO  
DIRECCION DEL APODERADO

WOLFGANG L. OHNES CASSO  
C/Reyes Ortiz N° 73,Edificio Torres Gundlach, Torre Oeste, Piso 5°, Of. 502-B.

CLASE INTERNACIONAL

9

#### PRODUCTOS

Aparatos e instrumentos científicos, náuticos, geodésicos, fotográficos, cinematográficos, ópticos, de pesaje, de medición, de señalización, de control (inspección), de salvamento y de enseñanza; aparatos e instrumentos de conducción, distribución, transformación, acumulación, regulación o control de la electricidad; aparatos de grabación, transmisión o reproducción de sonido o imágenes; walkie-talkies; teléfonos portátiles y móviles y sus partes, repuestos y equipamiento, a saber, sujetadores y fundas y accesorios, a saber, cables, enchufes, adaptadores; baterías, acumuladores, dispositivos de carga para acumuladores para teléfonos móviles inalámbricos; tarjetas modulares con la identidad del abonado, también para uso con teléfonos portátiles y móviles; carcasas para celulares intercambiables; ringtones descargables, aplicaciones para teléfono móvil (App), grabaciones de sonido, música, imagen y video descargables, juegos interactivos jugados en computadoras; aparatos y máquinas fotocopiadoras; soportes de registro magnéticos, incluyendo cintas de video, grabaciones; equipos estereos personales; máquinas de distribución automáticas y mecanismos para aparatos operados con monedas; maquinas dispensadoras de dinero automáticas, dispensadores de tickets, stands de fotografiado automáticos; cajas registradoras, máquinas de calcular; equipos de procesamiento de datos y computadoras; tarjetas de memoria con programas instalados; publicaciones electrónicas (descargables); programas y software de computadora; programas de juegos de computadoras; alfombrillas de Mouse (pads); aparatos de navegación para vehículos; ropa protectora, incluyendo anteojos protectores, máscaras protectoras, cascos protectores, en particular para fines deportivos; escudos protectores, incluyendo escudos protectores para oídos, cuerpo y cara; anteojos, marcos para anteojos, estuches y sujetadores para anteojos, anteojos de sol, antiparras para deportes; auriculares; aparatos para respiración para buceo, cinturones para nado y salvavidas; contenedores para propósitos especiales (estuches, fundas, carcasas) adaptables para aparatos e instrumentos incluidos en esta clase; boyas luminosas, para marcar, para rescate y señalización; mangas de viento; baterías eléctricas y acumuladores; magnetos, señales luminosas, marquesinas luminosas; bombas de combustible para estación de servicio; aparatos extinguidores de fuego; pulseras (para identificación, codificada), magnético; conductores acústicos, acopladores acústicos, alarmas de sonido acústico, antenas, agendas (amplificadores electrónicos), tubos amplificadores, válvulas amplificadoras, máquinas contestadoras, antenas, altavoces, cables, tarjetas codificadas, magnéticos, unidades procesadoras centrales, chips (circuitos integrados), programas operativos para computadoras, grabados, dispositivos periféricos de computadora, programas de computadoras (programas), grabados, programas de computadora (software descargable), software de computadora, grabados, medios de datos, aparatos procesadores de datos, tableros electrónicos de noticias, kits de manos libres para teléfonos, aparatos de alta frecuencia, tarjetas de circuito integrados (tarjetas inteligentes), circuitos integrados, aparatos de intercomunicación, cajas de electricidad, soportes para juntas de cables eléctricos, computadoras Laptop, parlantes, medios de datos magnéticos, mástiles para antenas inalámbricas, microprocesadores, equipamiento procesador de datos, instrumentos para la navegación, computadoras Notebook, estereos personales, aparatos de ondas de radio (paggers), sets de radiotelefonía, buscadores de rango, recibidores, aparatos de navegación satelital, medios de grabación de sonidos, discos de grabación de sonidos, bandas de grabación de sonido, cuerdas sonoras, líneas sonoras, aparatos de telefonía, recibidores de teléfono, transmisores de teléfono, cables de teléfono, aparatos de televisión, transmisores (telecomunicaciones), equipos de transmisión (telecomunicación), cartuchos para video juegos, teléfonos con video, conectores de cables (electricidad), mástiles para antenas inalámbricas, cables eléctricos, cables de teléfono, Mouse para computadora, rejillas y plataformas (fotografía); aparatos de control remoto; paneles señalizadores, luminosos o mecánicos; pantallas de video; estereoscópicos; aparatos estereoscópicos.

NUMERO DE PUBLICACION **156452**

NOMBRE DE LA MARCA **TORRELIONAVARRA ARQUITECTURA & CONSTRUCCION**

TIPO DE MARCA **Marca Servicio**  
TIPO DE SIGNO **Mixta**

NUMERO DE SOLICITUD **2456 - 2012**  
FECHA DE SOLICITUD **16/05/2012**

NOMBRE DEL TITULAR **TORRELIO - NAVARRA ARQUITECTURA Y CONSTRUCCION SRL**  
DIRECCION DEL TITULAR **CALLE CABO DOYSE NO. 51**  
PAIS DEL TITULAR **BO** Bolivia

NOMBRE DEL APODERADO **LUIS MARCELO TORRELIO AGUILERA**  
DIRECCION DEL APODERADO **CALLE CABO DOYSE NO. 51**

CLASE INTERNACIONAL **42**

**PRODUCTOS**



Servicios de promoción de construcciones principalmente la preparación técnica de proyectos de arquitectura, Diseños especializados, servicios de ingeniería, estudios de proyectos técnicos, consultoría técnica.

NUMERO DE PUBLICACION **156453**

NOMBRE DE LA MARCA **TOTALMOVIE**

TIPO DE MARCA **Marca Servicio**  
TIPO DE SIGNO **Mixta**

NUMERO DE SOLICITUD **2467 - 2012**  
FECHA DE SOLICITUD **21/05/2012**

NOMBRE DEL TITULAR **TOTAL MEDIA NETWORKS, S.A.**  
DIRECCION DEL TITULAR **Ruta 8 km 17,500, Zonamerica, Edificio Synergia local 003-007, C.P. 19600 en Montevideo, Uruguay.**  
PAIS DEL TITULAR **UY** Uruguay

NOMBRE DEL APODERADO **Pilar Soruco Etcheverry.**  
DIRECCION DEL APODERADO **Edificio Hansa, Piso 13, Oficina N° 4.**

CLASE INTERNACIONAL **38**

**PRODUCTOS**



Contemplado principalmente los servicios consistentes en telecomunicaciones, comprendidos en la Clase 38 de la Clasificación Internacional en vigencia.

NUMERO DE PUBLICACION **156454**  
NOMBRE DE LA MARCA **TOTALMOVIE**  
TIPO DE MARCA **Marca Servicio**  
TIPO DE SIGNO **Mixta**  
NUMERO DE SOLICITUD **2468 - 2012**  
FECHA DE SOLICITUD **21/05/2012**  
NOMBRE DEL TITULAR **TOTAL MEDIA NETWORKS, S.A.**  
DIRECCION DEL TITULAR **Ruta 8 km 17,500, Zonamerica, Edificio Synergia local 003-007, C.P. 19600 en Montevideo, Uruguay.**  
PAIS DEL TITULAR **UY Uruguay**  
NOMBRE DEL APODERADO **Pilar Soruco Etcheverry.**  
DIRECCION DEL APODERADO **Edificio Hansa, Piso13, Oficina N° 4.**  
CLASE INTERNACIONAL **41**



**PRODUCTOS**

Educación, eventos culturales, educativos y formativos, como son: Actividades educativas o recreativas; conferencias (organización y dirección de-); congresos (organización y dirección de-); educación (información sobre-); educativos (servicios-); enseñanza; entretenimiento (servicios de-); espectáculos de variedades; espectáculos en vivo (representación de-); espectáculos (organización de-) (servicios de empresarios); espectáculos (producción de-); exposiciones con fines culturales o educativos (organización de-); información sobre actividades de entretenimiento; información sobre actividades recreativas; información sobre educación; instrucción (enseñanza); montaje de programas de radio y televisión; organización de concursos (actividades educativas o recreativas); organización de espectáculos (servicios de empresarios); organización de exposiciones con fines culturales o educativos; organización y dirección de coloquios; organización y dirección de conferencias; organización y dirección de congresos; organización y dirección de seminarios; organización y dirección de simposios; organización y dirección de talleres de formación; orientación profesional (asesoramiento en educación o formación); orientación vocacional (asesoramiento en educación o formación); producción de programas de radio y televisión; programas de entretenimiento por radio; programas de entretenimiento por televisión; programas de radio y televisión (montaje de-); radio (programas de entretenimiento por-); radio y televisión (montaje de programas de-); comprendidos en la Clase 41 de la Clasificación Internacional en vigencia.

NUMERO DE PUBLICACION **156455**  
NOMBRE DE LA MARCA **TOTALMOVIE**  
TIPO DE MARCA **Marca Servicio**  
TIPO DE SIGNO **Mixta**  
NUMERO DE SOLICITUD **2469 - 2012**  
FECHA DE SOLICITUD **21/05/2012**  
NOMBRE DEL TITULAR **TOTAL MEDIA NETWORKS, S.A.**  
DIRECCION DEL TITULAR **Ruta 8 km 17,500, Zonamerica, Edificio Synergia local 003-007, C.P. 19600 en Montevideo, Uruguay.**  
PAIS DEL TITULAR **UY Uruguay**  
NOMBRE DEL APODERADO **Pilar Soruco Etcheverry.**  
DIRECCION DEL APODERADO **Edificio Hansa, Piso 13, Oficina N° 4.**  
CLASE INTERNACIONAL **42**



**PRODUCTOS**

Actualización de software; alojamiento de sitios informáticos (sitios web); alquiler de computadoras y ordenadores; alquiler de servidores web; alquiler de software; análisis de sistemas informáticos; antivirus (servicios de protección-); computadoras (consultoría en materia de-); computadoras (programas de-); consultoría en hardware, en software y en materia de ordenadores; conversión de datos y programas informáticos; creación y mantenimiento de sitios web para terceros; diseños de sistemas informáticos; diseños de software; diseño industrial; duplicación de programas informáticos; instalación de software; mantenimiento de software; programación de computadoras; programación de ordenadores; programas informáticos (duplicación de-); comprendidos en la Clase 42 de la Clasificación Internacional en vigencia.

NUMERO DE PUBLICACION **156456**  
NOMBRE DE LA MARCA **CORONA MAIC**  
TIPO DE MARCA **Marca Producto**  
TIPO DE SIGNO **Mixta**  
NUMERO DE SOLICITUD **2526 - 2012**  
FECHA DE SOLICITUD **21/05/2012**  
NOMBRE DEL TITULAR **MIGUEL ANGEL ALCAZAR LOZANO**  
DIRECCION DEL TITULAR **CALLE JUAN ONDARZA S-N ZONA VILLA BUSCH  
COCHABAMBA BOLIVIA**  
PAIS DEL TITULAR **BO** Bolivia  
NOMBRE DEL APODERADO **UNIPERSONAL**  
DIRECCION DEL APODERADO  
CLASE INTERNACIONAL **3**  
**PRODUCTOS**  
COTONETES  
TOALLAS HUMEDAS PARA BEBE  
TOALLAS DESMAQUILLADORAS.



NUMERO DE PUBLICACION **156457**  
NOMBRE DE LA MARCA **Nexus Technology**  
TIPO DE MARCA **Marca Servicio**  
TIPO DE SIGNO **Mixta**  
NUMERO DE SOLICITUD **2598 - 2012**  
FECHA DE SOLICITUD **25/05/2012**  
NOMBRE DEL TITULAR **Nexus Technology S.A.C**  
DIRECCION DEL TITULAR **Av. Ricardo Palma 693, Miraflores, Perú**  
PAIS DEL TITULAR **PE** Peru  
NOMBRE DEL APODERADO **Andrea Bollmann Duarte**  
DIRECCION DEL APODERADO **Av. Fuerza Naval N° 1621 de la zona de Calacoto**  
CLASE INTERNACIONAL **37**  
**PRODUCTOS**  
Construcción; reparación; servicios de instalación.



NUMERO DE PUBLICACION **156458**  
NOMBRE DE LA MARCA **" KÄRCHER "**  
TIPO DE MARCA **Marca Producto**  
TIPO DE SIGNO **Mixta**  
NUMERO DE SOLICITUD **2618 - 2012**  
FECHA DE SOLICITUD **25/05/2012**  
NOMBRE DEL TITULAR **Alfred Kärcher GmbH & Co. KG**  
DIRECCION DEL TITULAR **Alfred-Kärcher-Strasse 28 – 40, 71364  
Winnenden, República Federal de Alemania**  
PAIS DEL TITULAR **DE** Alemania  
NOMBRE DEL APODERADO **ALVARO F. SILES M.**  
DIRECCION DEL APODERADO **Av. 16 de Julio No. 1490 (El Prado) Edificio AVENIDA 3er. Piso Of. 3.**  
CLASE INTERNACIONAL **3**  
**PRODUCTOS**  
Productos de limpieza; detergentes para la ropa; jabones.



NUMERO DE PUBLICACION

156459

NOMBRE DE LA MARCA

PLAZA VEA TODO CUESTA MENOS

TIPO DE MARCA

Marca Servicio

TIPO DE SIGNO

Mixta

NUMERO DE SOLICITUD

2631 - 2012

FECHA DE SOLICITUD

28/05/2012

NOMBRE DEL TITULAR

SUPERMERCADOS PERUANOS S.A.

DIRECCION DEL TITULAR

Lima, PERÚ

PAIS DEL TITULAR

PE Peru

NOMBRE DEL APODERADO

WOLFGANG L. OHNES CASSO

DIRECCION DEL APODERADO

C/Reyes Ortiz N° 73, Edificio Torres Gundlach, Torre Oeste, 5° Piso, Of. 502-B.

CLASE INTERNACIONAL

35

**PRODUCTOS**

Publicidad, gestión de negocios comerciales; administración comercial; trabajos de oficina.



NUMERO DE PUBLICACION

156460

NOMBRE DE LA MARCA

VEA MARKET

TIPO DE MARCA

Marca Servicio

TIPO DE SIGNO

Mixta

NUMERO DE SOLICITUD

2632 - 2012

FECHA DE SOLICITUD

28/05/2012

NOMBRE DEL TITULAR

SUPERMERCADOS PERUANOS S.A.

DIRECCION DEL TITULAR

Lima, PERÚ

PAIS DEL TITULAR

PE Peru

NOMBRE DEL APODERADO

WOLFGANG L. OHNES CASSO

DIRECCION DEL APODERADO

C/Reyes Ortiz N° 73, Edificio Torres Gundlach, Torre Oeste, Piso 5°, Of. 502 B

CLASE INTERNACIONAL

35

**PRODUCTOS**

Publicidad, gestión de negocios comerciales; administración comercial; trabajos de oficina.



NUMERO DE PUBLICACION

156461

NOMBRE DE LA MARCA

XPEND

TIPO DE MARCA  
TIPO DE SIGNO

Marca Producto  
Mixta



NUMERO DE SOLICITUD  
FECHA DE SOLICITUD

2703 - 2012  
31/05/2012

NOMBRE DEL TITULAR  
DIRECCION DEL TITULAR

KIEV S.R.L.  
CALLE 3 ESTE LUGONES N° 1H ZONA:  
EQUIPETROL.

PAIS DEL TITULAR

BO Bolivia

NOMBRE DEL APODERADO  
DIRECCION DEL APODERADO

Esteban Santos Numbela Saavedra  
Calle Capitan Ravelo entre Montevideo y Zapata edificio Maria Cristina, piso 3 oficina  
3B

CLASE INTERNACIONAL

9

### PRODUCTOS

Aparatos e instrumentos científicos, fotográficos, cinematográficos, ópticos, de pesaje, de medición, de señalización, de control (inspección), enseñanza; distribución, acumulación; aparatos de grabación, transmisión o reproducción de sonido o imágenes; soportes de registro magnéticos, discos acústicos; discos compactos, DVD y otros soportes de grabación digitales; mecanismos para aparatos de previo pago; cajas registradoras, máquinas de calcular, equipos de procesamiento de datos, ordenadores; software; programas informáticos y el software de todo tipo, independientemente de su soporte de grabación o medio de difusión, incluido el software grabado en soportes magnéticos o descargado de una red informática remota; distribuidores de billetes [tickets], distribuidores de boletos, cajas registradoras, cajeros automáticos, cambiadiscos [periféricos informáticos], chips [circuitos integrados], circuitos impresos, circuitos integrados, tarjetas magnéticas codificadas, codificadores magnéticos, lectores de códigos de barras, colectores eléctricos, cajas de conexión, aparatos eléctricos de conmutación, máquinas contables, contactos eléctricos, contestadores automáticos, contestadores telefónicos, aparatos eléctricos de control, aparatos eléctricos de control, relojes de control [relojes maestros], tableros de control [electricidad], aparatos de control remoto, aparatos electrodinámicos para el control remoto de señales, aparatos de procesamiento de datos, soportes magnéticos de datos, soportes ópticos de datos, detectores, detectores de dinero falso, detectores de humo, detectores de metales para uso industrial o militar, aparatos de diagnóstico que no sean para uso médico, aparatos didácticos, máquinas para contar y clasificar dinero, distribuidores de billetes [tickets], aparatos de dosificación, dosificadores, dosímetros, dispositivos eléctricos de encendido a distancia, máquinas facturadoras, mecanismos para aparatos accionados por fichas, aparatos para fotocalkos, fotocopiadoras, aparatos de control del franqueo, aparatos de intercomunicación, interfaces [informática], lectores [hardware], aparatos de mando a distancia, máquinas contables, mecanismos de arrastre de discos [informática], melodías de llamada descargables para teléfonos móviles, unidades de memoria flash, memorias de computadora, memorias de ordenador, microprocesadores, módems, monitores [hardware], monitores [programas informáticos], aparatos de navegación por satélite, periféricos informáticos, aparatos de sistema de posicionamiento global [GPS], procesadores [unidades centrales de proceso], aparatos de procesamiento de datos, máquinas de procesamiento de texto, programas de sistemas operativos informáticos grabados, programas informáticos [software descargable], programas informáticos grabados, publicaciones electrónicas descargables, receptores [audio y vídeo], aparatos eléctricos de regulación, relojes de fichar, rocolas, aparatos electrodinámicos para el control remoto de señales, señales luminosas o mecánicas, aparatos y máquinas de sondeo, tableros de conexión, tarjetas inteligentes, tarjetas magnéticas de identificación, transmisores telefónicos, kits manos libres para teléfonos, aparatos de telefotografía, teleimpresores, telémetros, telerruptores, teletipos, televisores, temporizadores que no sean artículos de relojería, videoteléfonos.

NUMERO DE PUBLICACION **156462**

NOMBRE DE LA MARCA **INSANO**

TIPO DE MARCA **Marca Producto**  
TIPO DE SIGNO **Mixta**

NUMERO DE SOLICITUD **2781 - 2012**  
FECHA DE SOLICITUD **05/06/2012**

NOMBRE DEL TITULAR **EMPRESA DE ÁGUAS OURO FINO LTDA.**  
DIRECCION DEL TITULAR **Estrada de Ouro Fino, S/Nº - Bateias Campo Largo / PR, Brasil**

PAIS DEL TITULAR **BR** Brasil

NOMBRE DEL APODERADO **DRA. MARTHA LANDIVAR GANTIER**  
DIRECCION DEL APODERADO **Av. Arce 2618, Edif. Columbia, Piso 8 Of. 802**

CLASE INTERNACIONAL **32**

**PRODUCTOS**  
Bebida energizante no alcohólica



NUMERO DE PUBLICACION **156463**

NOMBRE DE LA MARCA **BSL**

TIPO DE MARCA **Marca Producto**  
TIPO DE SIGNO **Mixta**

NUMERO DE SOLICITUD **2798 - 2012**  
FECHA DE SOLICITUD **06/06/2012**

NOMBRE DEL TITULAR **WALTER AGUILAR CHURA**  
DIRECCION DEL TITULAR **CALLE MAX PAREDES NRO. 850**

PAIS DEL TITULAR **BO** Bolivia

NOMBRE DEL APODERADO **UNIPERSONAL**  
DIRECCION DEL APODERADO

CLASE INTERNACIONAL **25**

**PRODUCTOS**  
Prendas de vestir, y articulos de vestir realizados con el producto.



NUMERO DE PUBLICACION **156464**

NOMBRE DE LA MARCA **INKABOR**

TIPO DE MARCA **Marca Producto**  
TIPO DE SIGNO **Mixta**

NUMERO DE SOLICITUD **2837 - 2012**  
FECHA DE SOLICITUD **08/06/2012**

NOMBRE DEL TITULAR **INKABOR S.A.C.**  
DIRECCION DEL TITULAR **Av. Italia No. 101 Z.I. Pque Industrial Rio Seco, Arequipa, Perú**

PAIS DEL TITULAR **PE** Peru

NOMBRE DEL APODERADO **Perla Koziner U.**  
DIRECCION DEL APODERADO **Av. José Salmón Ballivián (Los Álamos) N° 322, La Florida, La Paz - Bolivia**

CLASE INTERNACIONAL **1**

**PRODUCTOS**  
Productos químicos destinados a la industria, horticultura y silvicultura; fertilizantes y minerales no metálicos para uso agrícola; octoborato de sodio tetrahidratado, ácido bórico; abono para las tierras; productos químicos destinados a conservar los alimentos.





NUMERO DE PUBLICACION **156465**

NOMBRE DE LA MARCA **INKABOR**

TIPO DE MARCA **Marca Producto**  
TIPO DE SIGNO **Mixta**

NUMERO DE SOLICITUD **2838 - 2012**  
FECHA DE SOLICITUD **08/06/2012**

NOMBRE DEL TITULAR **INKABOR S.A.C.**  
DIRECCION DEL TITULAR **Av. Italia No. 101 Z.I. Pque Industrial Rio Seco,  
Arequipa, Perú**

PAIS DEL TITULAR **PE Peru**

NOMBRE DEL APODERADO **Perla Koziner U.**  
DIRECCION DEL APODERADO **Av. José Salmón Ballivián (Los Álamos) N° 322, La Florida, La Paz - Bolivia**

CLASE INTERNACIONAL **6**



**PRODUCTOS**  
Minerales y sustancias minerales; minerales metálicos, tales como la ulexita.

NUMERO DE PUBLICACION **156466**

NOMBRE DE LA MARCA **FERTIBAGRA**

TIPO DE MARCA **Marca Producto**  
TIPO DE SIGNO **Mixta**

NUMERO DE SOLICITUD **2839 - 2012**  
FECHA DE SOLICITUD **08/06/2012**

NOMBRE DEL TITULAR **INKABOR S.A.C.**  
DIRECCION DEL TITULAR **Av. Italia No. 101 Z.I. Pque Industrial Rio Seco,  
Arequipa, Perú**

PAIS DEL TITULAR **PE Peru**

NOMBRE DEL APODERADO **Perla Koziner U.**  
DIRECCION DEL APODERADO **la Av. José Salmón Ballivián (Los Álamos) N° 322, La Florida, La Paz - Bolivia**

CLASE INTERNACIONAL **1**



**PRODUCTOS**  
Productos químicos destinados a la industria, horticultura y silvicultura; fertilizantes y minerales no metálicos para uso agrícola; octoborato de sodio tetrahidratado, ácido bórico; abono para las tierras; productos químicos destinados a conservar los alimentos.

NUMERO DE PUBLICACION **156467**

NOMBRE DE LA MARCA **FERTIBAGRA**

TIPO DE MARCA **Marca Producto**  
TIPO DE SIGNO **Mixta**

NUMERO DE SOLICITUD **2840 - 2012**  
FECHA DE SOLICITUD **08/06/2012**

NOMBRE DEL TITULAR **INKABOR S.A.C.**  
DIRECCION DEL TITULAR **Av. Italia No. 101 Z.I. Pque Industrial Rio Seco,  
Arequipa, Perú**

PAIS DEL TITULAR **PE Peru**

NOMBRE DEL APODERADO **Perla Koziner U.**  
DIRECCION DEL APODERADO **Av. José Salmón Ballivián (Los Álamos) N° 322, La Florida, La Paz - Bolivia**

CLASE INTERNACIONAL **6**



**PRODUCTOS**  
Minerales y sustancias minerales; minerales metálicos, tales como la ulexita.

NUMERO DE PUBLICACION

156468

NOMBRE DE LA MARCA

PEOPLE OF THE AMERICAS BY MTC

TIPO DE MARCA  
TIPO DE SIGNO

Rotulo Comercial  
Mixta

NUMERO DE SOLICITUD  
FECHA DE SOLICITUD

2909 - 2012  
12/06/2012

NOMBRE DEL TITULAR  
DIRECCION DEL TITULAR  
PAIS DEL TITULAR

RUBEN ISAAC IBERKLEID MEIER  
LA PAZ - BOLIVIA  
BO Bolivia

NOMBRE DEL APODERADO  
DIRECCION DEL APODERADO

0

CLASE INTERNACIONAL

35

**PRODUCTOS**

ESTABLECIMIENTOS COMERCIALES DESTINADOS A LA ADMINISTRACION, DIRECCION, COMERCIALIZACION, CONSIGNACION, DISTRIBUCION, IMPORTACION Y EXPORTACION DE PRENDAS DE VESTIR, CALZADOS Y SOMBRERERIA EN GENERAL.



NUMERO DE PUBLICACION

156469

NOMBRE DE LA MARCA

DISEÑO

TIPO DE MARCA  
TIPO DE SIGNO

Marca Producto  
Figurativa

NUMERO DE SOLICITUD  
FECHA DE SOLICITUD

2936 - 2012  
12/06/2012

NOMBRE DEL TITULAR  
DIRECCION DEL TITULAR  
PAIS DEL TITULAR

WILDO SANDRO DOLZ VASQUEZ  
Francisco Viedma N° 147.  
BO Bolivia

NOMBRE DEL APODERADO  
DIRECCION DEL APODERADO

Esteban Santos Numbela Saavedra  
Calle Capitan Ravelo entre Montevideo y Zapata edificio Maria Cristina, piso 3 oficina 3-B.

CLASE INTERNACIONAL

33

**PRODUCTOS**

Bebidas alcohólicas (excepto cerveza).



NUMERO DE PUBLICACION

156470

NOMBRE DE LA MARCA

**PRODUCTOS NATURALES DESIERTOS  
BLANCOS**

TIPO DE MARCA  
TIPO DE SIGNO

**Marca Producto  
Mixta**



NUMERO DE SOLICITUD  
FECHA DE SOLICITUD

**3039 - 2012  
15/06/2012**

NOMBRE DEL TITULAR

**PRODUCTOS NATURALES DESIERTOS  
BLANCOS S.R.L.**

DIRECCION DEL TITULAR

**CALLE MARISCAL SUCRE N° 1457 ZONA:  
CENTRAL**

PAIS DEL TITULAR

**BO** Bolivia

NOMBRE DEL APODERADO

**Esteban Santos Numbela Saavedra**

DIRECCION DEL APODERADO

**Calle Capitan Ravelo entre Montevideo y Zapata edificio Maria Cristina, piso 3 oficina  
3-B**

CLASE INTERNACIONAL

**30**

**PRODUCTOS**

Condimentos, salsas, especias, sal de cocina, sal para alimentos, sal para conservar alimentos, sal con especias, sal de apio, comprendidos en la clase 30 de la Clasificación Internacional en vigencia.

NUMERO DE PUBLICACION

156471

NOMBRE DE LA MARCA

**SKANDOR**

TIPO DE MARCA  
TIPO DE SIGNO

**Marca Producto  
Mixta**



NUMERO DE SOLICITUD  
FECHA DE SOLICITUD

**3099 - 2012  
19/06/2012**

NOMBRE DEL TITULAR

**HORNBACH BAUMARKT AG**

DIRECCION DEL TITULAR

**HORNBACHSTR. 11, 76879 BORNHEIM,**

PAIS DEL TITULAR

**DE** Alemania

NOMBRE DEL APODERADO

**DR. RAMIRO MORENO BALDIVIESO**

DIRECCION DEL APODERADO

**CALLE CAPITAN RAVELO N° 2366 - ESTUDIO DE ABOGADOS MORENO-BALDIVIESO**

CLASE INTERNACIONAL

**8**

**PRODUCTOS**

APARATOS DE COLOCACION DE PISO Y HERRAMIENTAS OPERADOS MANUALMENTE.

NUMERO DE PUBLICACION

156472

NOMBRE DE LA MARCA

SKANDOR

TIPO DE MARCA  
TIPO DE SIGNO

Marca Producto  
Mixta

The logo for SKANDOR features the word "SKANDOR" in a bold, dark brown, sans-serif font. A stylized red and white triangle is positioned above the letter 'A'.

NUMERO DE SOLICITUD  
FECHA DE SOLICITUD

3100 - 2012  
19/06/2012

NOMBRE DEL TITULAR  
DIRECCION DEL TITULAR  
PAIS DEL TITULAR

HORNBAACH BAUMARKT AG  
HORNBAACHSTR. 11, 76879 BORNHEIM,  
DE Alemania

NOMBRE DEL APODERADO  
DIRECCION DEL APODERADO

DR. RAMIRO MORENO BALDIVIESO  
CALLE CAPITAN RAVELO N° 2366 - ESTUDIO DE ABOGADOS MORENO-BALDIVIESO

CLASE INTERNACIONAL 19

**PRODUCTOS**

PISOS DE PARQUET, PISOS DE MADERA, MOLDES PARA LA CONSTRUCCIÓN, PANELES PARA LA PARED Y COBERTORES DE TECHOS, LAMINADO.

NUMERO DE PUBLICACION

156473

NOMBRE DE LA MARCA

THOMAS

TIPO DE MARCA  
TIPO DE SIGNO

Marca Producto  
Mixta

The logo for THOMAS features the word "THOMAS" in a bold, black, sans-serif font, enclosed within a thick black rectangular border.

NUMERO DE SOLICITUD  
FECHA DE SOLICITUD

3200 - 2012  
25/06/2012

NOMBRE DEL TITULAR  
DIRECCION DEL TITULAR  
PAIS DEL TITULAR

Robert Thomas Metall-und Elektrowerke GmbH &  
CO. KG.  
Hellerstr. 6, 57290 Neunkirchen, Alemania  
DE Alemania

NOMBRE DEL APODERADO  
DIRECCION DEL APODERADO

Dr. José Luis Mejía M.  
Edificio Víctor, c/Fernando Guachalla 342, 6 Piso, Of. 601

CLASE INTERNACIONAL 11

**PRODUCTOS**

APARATOS ELECTRICOS DEL HOGAR COMO SER REFRIGERADORES, COCINAS, SECADORAS DE ROPA, AIRES ACONDICIONADOS, CAFETERAS, SECADORAS DE CABELLO, APARATOS PARA HERVIR AGUA, CALENTADORES DE AGUA, DISPOSITIVOS MICRO-ONDAS, HORNOS PARA HORNEAR, PLATOS CALIENTES, PARRILLAS, TOSTADORAS PLANCHAS PARA WAFFLE.

NUMERO DE PUBLICACION **156474**  
 NOMBRE DE LA MARCA **SAVIA**  
 TIPO DE MARCA **Marca Producto**  
 TIPO DE SIGNO **Mixta**  
 NUMERO DE SOLICITUD **3202 - 2012**  
 FECHA DE SOLICITUD **25/06/2012**  
 NOMBRE DEL TITULAR **SAVIA INTERNATIONAL CO., LTD.**  
 DIRECCION DEL TITULAR **East # 1611 HansinInter Valley 24, 707-34  
Yeoksam-dong, Gangnam-gu, Seoul 135-918,  
Korea.**  
 PAIS DEL TITULAR **KR** República de Corea  
 NOMBRE DEL APODERADO **Pilar Soruco Etcheverry.**  
 DIRECCION DEL APODERADO **Edificio Hansa, Piso 13, Oficina N° 4.**  
 CLASE INTERNACIONAL **32**



**PRODUCTOS**

Bebidas no alcohólicas con sabor a frutas, bebidas no alcohólicas de néctar de frutas, bebidas no alcohólicas a base de frutas y vegetales, bebidas no alcohólicas a base de sábila (aloe vera), jugos de fruta, jugos de coco, bebidas no alcohólicas a base de coco, bebidas no alcohólicas a base de ginseng, comprendidos en la Clase 32 de la Clasificación Internacional en vigencia.

NUMERO DE PUBLICACION **156475**  
 NOMBRE DE LA MARCA **FALKEN**  
 TIPO DE MARCA **Marca Servicio**  
 TIPO DE SIGNO **Mixta**  
 NUMERO DE SOLICITUD **3209 - 2012**  
 FECHA DE SOLICITUD **25/06/2012**  
 NOMBRE DEL TITULAR **SUMITOMO RUBBER INDUSTRIES, LTD.**  
 DIRECCION DEL TITULAR **6-9, 3-chome, Wakinohama-cho, Chuo-ku,  
Kobe-shi, Hyogo, Japón**  
 PAIS DEL TITULAR **JP** Japon  
 NOMBRE DEL APODERADO **DRA. MARTHA LANDIVAR GANTIER**  
 DIRECCION DEL APODERADO **Av. Arce 2618, Edif. Columbia, Piso 8 Of. 802**  
 CLASE INTERNACIONAL **35**



**PRODUCTOS**

Servicios al por menor o servicios al por mayor para automóviles, llantas de automóviles y partes y accesorios para automóviles; Publicidad de llantas; Publicidad de llantas en Internet; Alquiler de material de propaganda; Exposición de llantas; Planeamiento y agencia de promoción de ventas de llantas; Administración de órdenes de compra de llantas; Guía y consultoría para ventas de llantas; Administración de negocios para franquicias de llantas; Agencias de importación-exportación de llantas; Provisión de información y asesoría en compras para consumidores; Provisión de información concerniendo ventas de llantas.

NUMERO DE PUBLICACION **156476**  
NOMBRE DE LA MARCA **FALKEN**  
TIPO DE MARCA **Marca Servicio**  
TIPO DE SIGNO **Mixta**  
NUMERO DE SOLICITUD **3210 - 2012**  
FECHA DE SOLICITUD **25/06/2012**  
NOMBRE DEL TITULAR **SUMITOMO RUBBER INDUSTRIES, LTD.**  
DIRECCION DEL TITULAR **6-9, 3-chome, Wakinohama-cho, Chuo-ku,  
Kobe-shi, Hyogo, Japon**  
PAIS DEL TITULAR **JP Japon**  
NOMBRE DEL APODERADO **DRA. MARTHA LANDIVAR GANTIER**  
DIRECCION DEL APODERADO **Av. Arce 2618, Edif. Columbia, Piso 8 Of. 802**  
CLASE INTERNACIONAL **37**



**PRODUCTOS**

Recauchutado de llantas; Vulcanización de llantas, reparación de llantas; Instalación, reparación, cambio, revisión y mantenimiento de llantas y huellas de goma (orugas); Provisión de información concerniente con la instalación, reparación, cambio, revisión y mantenimiento de llantas y huellas de goma (orugas); Mantenimiento y reparación de automóviles, motocicletas, máquinas de arada, máquinas de construcción; Provisión de información concerniendo el mantenimiento y reparación de automóviles, motocicletas, máquinas de arada, máquinas de construcción.

NUMERO DE PUBLICACION

156477

NOMBRE DE LA MARCA

AIRFRANCE

TIPO DE MARCA

Marca Producto

TIPO DE SIGNO

Mixta

AIRFRANCE

NUMERO DE SOLICITUD

3219 - 2012

FECHA DE SOLICITUD

26/06/2012

NOMBRE DEL TITULAR

société Air France

DIRECCION DEL TITULAR

45, rue de Paris, 95747

ROISSY-CHARLES-DE-GAULLE, Francia

PAIS DEL TITULAR

FR Francia

NOMBRE DEL APODERADO

Dr. José Luis Mejía M.

DIRECCION DEL APODERADO

Edificio Víctor, c/Fernando Guachalla 342 Piso 6, Of. 601.

CLASE INTERNACIONAL

9

#### PRODUCTOS

APARATOS PARA GRABAR, ALMACENAR, CONVERTIR, DE TRANSMISIÓN, REPRODUCCIÓN DE SEÑALES, MENSAJES, INFORMACION, SONIDO O IMÁGENES; MAQUINAS AUTOMÁTICAS TRAGAMONEDAS, COMO SER MAQUINAS AUTOMATICAS TRAGAMONEDAS PARA PASAJES DE TRANSPORTE, PASAJES DE AVION, PASAJES DE VIAJE, TARJETAS DE EMBARQUE, TARJETAS DE ACCESO A SALONES DE ESPERA; TERMINALES AUTOMATICOS; AGENDAS ELECTRONICAS; TARJETAS DE MEMORIA, TARJETAS MAGNÉTICAS DE IDENTIDAD, TARJETAS DE TEMPORADA MAGNÉTICAS, TARJETAS MAGNÉTICAS COMO SER TARJETAS MAGNÉTICAS PARA LA ASISTENCIA DE PERSONAS INCAPACITADAS O DE MOVILIDAD REDUCIDA, TARJETAS MAGNÉTICAS DE FIDELIDAD, TARJETAS MAGNETICAS DE MEMBRECIA, TARJETAS MAGNETICAS DE "NETWORKING" SOCIAL, TARJETAS MAGNÉTICAS DE PAGO, TARJETAS DE CREDITO MAGNETICAS; AURICULARES; DISCOS COMPACTOS (AUDIO-VIDEO), DVD, CD-ROM, DVD-ROM; DISPOSITIVOS ELECTRÓNICOS PARA LA IDENTIFICACION DE PASAJEROS, DISPOSITIVOS ELECTRONICOS PARA LA IDENTIFICACION Y CHEQUEO DE EQUIPAJE Y ARTÍCULOS; TARJETAS ELECTRÓNICAS PARA ARTICULOS Y EQUIPAJE; TERMINALES DE COMUNICACIONES DE DATOS; CENTROS DE SERVICIO PARA BASE DE DATOS; PANELES LUMINOSOS O MECÁNICOS DE SEÑAL; APARATOS PARA SEGURIDAD DE TRAFICO AÉREO; TELÉFONOS MOVILES; RECEPTORES AUDIO-VIDEO; APARATOS DE ENSEÑANZA AUDIOVISUAL; CARTUCHOS DE JUEGOS VÍDEO, CALCULADORAS DE BOLSILLO ELECTRONICAS, ASISTENTE DIGITAL PERSONAL, JUGADORES O TOCADORES MP3, "USB FLASH DRIVES"; DISPOSITIVOS DE PROTECCION CONTRA ACCIDENTES PARA USO PERSONAL, CHAQUETAS SALVAVIDAS, CASCOS PROTECTORES; ANTEOJOS DE SOL, VISERAS ANTI-BRILLO, ESTUCHES DE GAFAS; SOFTWARE DE COMPUTACION GRABADO, PROGRAMAS DE COMPUTACION O PARA LA RESERVA DE PASAJES DE TRANSPORTE, PASAJES DE AVION Y PASAJES DE VIAJE, PROGRAMAS DE COMPUTACIÓN PARA "NETWORKING" SOCIAL DE VIAJEROS O TRANSPORTISTAS (CARRIERS), PROGRAMAS DE COMPUTACIÓN PARA DESCARGAR INFORMACION VIA INTERNET U OTRO NETWORK DE COMUNICACIÓN, PROGRAMAS DE JUEGOS DE COMPUTACIÓN, PROGRAMAS DE COMPUTACIÓN (SOFTWARE DESCARGABLE), COMO SER PROGRAMAS DE COMPUTACIÓN PARA TRANSPORTE Y PARA "NETWORKING" SOCIAL DE VIAJEROS O TRANSPORTISTAS; PUBLICACIONES ELECTRÓNICAS DESCARGABLES, TABLEROS ELECTRÓNICOS DE INFORME; "MOUSE PADS"; TRADUCTORES ELECTRONICOS DE BOLSILLO. CHAQUETAS SALVAVIDAS, CASCOS PROTECTORES; ANTEOJOS DE SOL, VISERAS ANTI-BRILLO, ESTUCHES DE GAFAS; SOFTWARE DE COMPUTACION GRABADO, PROGRAMAS DE COMPUTACIÓN O PARA LA RESERVA DE PASAJES DE TRANSPORTE, PASAJES DE AVION Y PASAJES DE VIAJE, PROGRAMAS DE COMPUTACION PARA "NETWORKING" SOCIAL DE VIAJEROS O TRANSPORTISTAS (CARRIERS), PROGRAMAS DE COMPUTACION PARA DESCARGAR INFORMACION VIA INTERNET U OTRO NETWORK DE COMUNICACIÓN, PROGRAMAS DE JUEGOS DE COMPUTACION, PROGRAMAS DE COMPUTACION (SOFTWARE DESCARGABLE), COMO SER PROGRAMAS DE COMPUTACION PARA TRANSPORTE Y PARA "NETWORKING" SOCIAL DE VIAJEROS O TRANSPORTISTAS; PUBLICACIONES ELECTRONICAS DESCARGABLES, TABLEROS ELECTRONICOS DE INFORME; "MOUSE PADS"; TRADUCTORES ELECTRONICOS DE BOLSILLO.

NUMERO DE PUBLICACION

156478

NOMBRE DE LA MARCA

AIRFRANCE

TIPO DE MARCA

Marca Producto

TIPO DE SIGNO

Mixta

AIRFRANCE

NUMERO DE SOLICITUD

3220 - 2012

FECHA DE SOLICITUD

26/06/2012

NOMBRE DEL TITULAR

société Air France

DIRECCION DEL TITULAR

45, rue de Paris, 95747

ROISSY-CHARLES-DE-GAULLE, Francia

PAIS DEL TITULAR

FR Francia

NOMBRE DEL APODERADO

Dr. José Luis Mejía M.

DIRECCION DEL APODERADO

Edificio Víctor, c/Fernando Guachalla 342, Piso 6, Of. 601.

CLASE INTERNACIONAL

16

#### PRODUCTOS

INSIGNIAS HECHAS DE PAPEL, PASAJES, PASAJES DE TRANSPORTE, PASAJES DE AVION, PASAJES DE VIAJE, PASAJES PARA RENTA DE AUTO; CUADERNOS (DE CARTA), CUADERNOS PARA DIBUJO, PAMFLETOS; REQUISITOS DE OFICINA (EXCEPTO MUEBLES); CUADERNOS PARA ESCRIBIR Y DIBUJAR, CALENDARIOS, LIBRETAS DE NOTAS, TARJETAS, TARJETAS POSTALES, PASAJES DE TEMPORADA, TARJETAS DE FIDELIDAD, TARJETAS DE IDENTIFICACION, TARJETAS DE ABORDAR, TARJETAS DE MEMBRECIA; MAPAS GEOGRAFICOS, PLANISFERIOS HECHOS DE PAPEL O CARTON; ARTICULOS DE CARTON, CATALOGOS; CARPETAS PLEGABLES PARA PAPELES (FOLDERS); NOTICARIOS; CORTAPEPELES (REQUISITOS DE OFICINA); CUBIERTAS (PARA CARTA); LAPICES, PORTALAPICES, PORTALAPICES DE PLOMO, TAJADORES; REVISTAS, CARTAS DE INFORMACION, INSTRUCCIONES PARA SEGURIDAD DE AVION, ARCHIVOS DE DOCUMENTOS; MATERIAL E INSTRUMENTOS PARA ESCRIBIR; CARTELES DE PAPEL O CARTON; PROTECTORES (SELLOS DE PAPEL); PAPEL DE ENVOLVER; TABLEROS DE ANUNCIO DE PAPEL O CARTON; MATERIAL DE INSTRUCCIÓN Y ENSEÑANZA (EXCEPTO APARATOS); SOBRES (DE CARTA); CALENDARIOS DE CORTAR (TEAR-OFF), ETIQUETAS NO DE TEXTIL, TARJETAS DE ANUNCIO, BANDERAS DE PAPEL, HOJAS DE PAPEL (DE CARTA), TARJETAS INDEX, FORMULARIOS IMPRESOS, GLOBOS TERRESTRES; REPRESENTACIONES GRAFICAS, GRABADOS, HORARIOS O ITINERARIOS IMPRESOS, FOTOGRAFIAS, MATERIAL IMPRESO, PERIODICOS; PAPEL DE ESCRIBIR, MANTELES DE PAPEL, LITOGRAFIAS, LIBROS, MARCADORES DE LIBROS, FOLLETOS; MANUALES (DE MANO); PAÑUELOS DE PAPEL, MENUS DE PAPEL O CARTON, PEQUEÑOS MANTELES DE PAPEL, CINTAS DE PAPEL, SERVILLETAS DE MESA DE PAPEL, TOALLAS PARA CARA DE PAPEL, PAÑALES PARA BEBES DE PAPEL O CELULOSA, PANTALONES-PAÑALES PARA BEBES DE PAPEL O CELULOSA, TOALLAS DE PAPEL, BABEROS DE PAPEL, "COASTERS" DE PAPEL, ESTERILLAS DE PAPEL O CARTON PARA BOTELLAS O VASOS DE CERVEZA; SERVILLETAS DE PAPEL PARA REMOVER MAQUILLAJE; PAPEL DE CARTA, PAPEL; PISAPAPELES; FUNDAS PARA PASAPORTES Y PAPELES DE IDENTIFICACION; FUNDAS PARA CHEQUERAS; PERIODICOS, FOTOGRAFIAS, PEDESTALES O SOSTENES DE FOTOGRAFIAS, GRABADOS O LAMINAS DE FOTO; SUJETAPAPELES; "BLUEPRINTS", MAPAS, MAPAS DE AEROPUERTO, PLANOS DE AVION; RETRATOS; FOLLETOS INFORMATIVOS (PROSPECTUSES), PUBLICACIONES IMPRESAS, "LEDGERS" (LIBROS), INDEXES, BOLSAS (PARA SOBRES), BOLSAS DE PAPEL O PLASTICO PARA EMPAQUETAR; TARJETAS DE FELICITACION; LIBRETAS PARA ESCRIBIR; PLUMAS FUENTES, PEDESTALES O SOSTENES PARA PLUMAS Y LAPICES, CINTAS ADHESIVAS PARA CARTAS O PARA EL HOGAR; CARTELES, TABLEROS DE PROPAGANDA DE PAPEL O CARTON; ALBUNES, ALBUNES PARA COLOREAR, CALCOMANIAS; ALMANAQUES, ACUARELAS, "GOUACHES", GRABADOS (ETCHINGS), PINTURAS (FOTOGRAFIAS), TRABAJOS LITOGRAFICOS DE ARTE; ATLAS; ETIQUETAS, CAJAS DE PAPEL O CARTON, SELLOS ( ESTAMPILLAS), ESTUCHES PARA SELLOS, AGARRADORES PARA SELLOS, SELLOS DE DOMICILIO, SELLOS DE SELLAR, ESTAMPILLAS DE CORREO; ARCHIVADORES (REQUISITOS DE OFICINA), CABINETES PARA PAPELES DE CARTA (REQUISITOS DE OFICINA), "TOKENS" DE CONTROL; MATERIALES PARA DIBUJAR, INSTRUMENTOS PARA DIBUJAR; IMPRESOS GRAFICOS; BURBUJAS DE PLASTICO PARA ENVOLVER O EMPAQUETAR, PELICULAS DE PLASTICO PARA ENVOLVER O EMPAQUETAR; MODELOS DE ARQUITECTO; TIZAS, TIZAS PARA ESCRIBIR; SOBRES PARA BOTELLA Y ENVOLTURAS DE CARTON O PAPEL; BANDAS PARA CIGARRO; GOMAS DE BORRAR, GOMAS ELASTICAS PARA OFICINAS; PAPEL DE ENVOLVER, TINTA, TAMPONES DE TINTA, TINTEROS; FIGURINAS (ESTATUILLAS) DE PAPEL, PAPEL MACHE O CARTON; CAJAS DE PINTURA (ARTICULOS PARA ESCUELA); PERSIANAS DE PAPEL; JUEGOS PARA DIBUJAR; DIRECCIONES DE USO Y MANUALES DE INSTRUCCIÓN DE SISTEMAS PARA PROCESAR DATOS, SOFTWARE, COMPUTADORAS O "PERIPHERALS" DE COMPUTACION.



NUMERO DE PUBLICACION

156479

NOMBRE DE LA MARCA

AIRFRANCE

TIPO DE MARCA

Marca Servicio

TIPO DE SIGNO

Mixta

AIRFRANCE

NUMERO DE SOLICITUD

3221 - 2012

FECHA DE SOLICITUD

26/06/2012

NOMBRE DEL TITULAR

société Air France

DIRECCION DEL TITULAR

45, rue de Paris, 95747

ROISSY-CHARLES-DE-GAULLE, Francia

PAIS DEL TITULAR

FR Francia

NOMBRE DEL APODERADO

Dr. José Luis Mejía M.

DIRECCION DEL APODERADO

Edificio Victor, c/Fernando Guachalla 342, Piso 6, Of. 601.

CLASE INTERNACIONAL

35

#### PRODUCTOS

ANUNCIO O PUBLICIDAD; PUBLICIDAD POR CORREO, PUBLICIDAD POR RADIO, PUBLICIDAD POR TELEVISION, PUBLICIDAD ON-LINE VIA NETWORKS DE INTERNET, INTRANET Y EXTRANET; GERENCIA DE NEGOCIOS; ADMINISTRACIÓN DE NEGOCIOS; FUNCIONES DE OFICINA; PROMOCION DE VENTAS Y MARKETING PARA COMPAÑIAS AEREAS; ARREGLAR O DISPONER SUBSCRIPCIONES A PERIÓDICOS, REVISTAS, PERIODICOS O BOLETINES PARA OTROS; ORGANIZACIÓN, CONSULTA, CONSULTA PROFESIONAL DE NEGOCIOS. EXPERTOS EN EFICIENCIA, INFORMACION DE NEGOCIOS, INDAGACIONES DE NEGOCIOS; ENVIO DE CUENTAS (BILL-POSTING); AVALUO DE NEGOCIOS; AGENCIAS DE INFORMACION COMERCIAL; ANALISIS DE PRECIO DE COSTO; DISEMINACION DE MATERIAL DE PUBLICIDAD; ALQUILER DE MAQUINAS Y EQUIPO DE OFICINA; TRANSCRIPCION; TENEDURIA DE LIBROS; CONSULTA DE MANEJO DE PERSONAL; RECLUTAMIENTO DE PERSONAL; PREPARACION DE COLUMNAS DE PUBLICIDAD; PUBLICIDAD POR CORREO DIRECTO; ASISTENCIA DE MANEJO COMERCIAL E INDUSTRIAL; ACTUALIZACION DE MATERIAL DE PUBLICIDAD; REPRODUCCION DE DOCUMENTO; ORGANIZACIÓN DE EXHIBICIONES PARA PROPOSITOS COMERCIALES O DE PUBLICIDAD; ORGANIZACIÓN DE COMPETENCIAS (PUBLICIDAD Y PROMOCION DE VENTAS); COMPILACIÓN Y SISTEMATIZACION DE INFORMACION A BASES DE DATOS DE COMPUTACIÓN; MANEJO DE ARCHIVOS COMPUTARIZADOS, COMO SER MANEJO DE ARCHIVOS EN NETWORKS DE INTERNET, INTRANET Y EXTRANET; MANEJO DE BASES DE DATOS, COMO SER MANEJO DE BASES DE DATOS EN NETWORKS DE INTERNET, INTRANET Y EXTRANET; ALQUILER DE ESPACIO PARA PUBLICIDAD; OPINION DE VOTACION (POLLING); ASISTENCIA DE MANEJO DE NEGOCIOS; PROMOCION DE VENTAS PARA OTROS; PUBLICACION DE TEXTOS DE PUBLICIDAD; RELACIONES PUBLICAS; PREPARACION DE ESTADOS DE CUENTA; SERVICIO DE SECRETARIA; INFORMACION ESTADISTICA; AUDITORIA; MANEJO DE PREMIUMS DE PROMOCION; DESARROLLO DE LEALTAD DE CLIENTE Y PERSONAL A TRAVES DE PROMOCION O ACCIONES DE PUBLICIDAD; MANEJO DE PROGRAMAS DE LEALTAD, COMO SER MANEJO DE PROGRAMAS DE LEALTAD EN EL CAMPO DE LA INDUSTRIA DE TRANSPORTE AEREO; PROCESADO DE SERVICIOS DE ORDENES PARA COMPRAS DE ARTICULOS Y SERVICIOS VIA NETWORKS DE INTERNET, INTRANET Y EXTRANET; REMATE, COMO SER REMATE VIA NETWORKS DE INTERNET, INTRANET Y EXTRANET; ARREGLO DE VENTANAS EN TIENDAS; DEMOSTRACION DE ARTICULOS; ESTUDIOS DE MARKETING, INVESTIGACION DE MARKETING; PRONOSTICO ECONOMICO; MODELAJE PARA PROMOCION DE PROPAGANDA O VENTAS; MANEJO COMERCIAL O ADMINISTRATIVO DE PUNTOS DE BONO Y PREMIOS INCENTIVOS PARA PROMOVER LEALTAD DE CLIENTE; INFORMACION COMERCIAL, PROPAGANDA Y PROMOCION DE VENTAS PARA OTROS A TRAVES DEL MANEJO DE SITIOS WEB DE COMERCIANTES; VENTAS AL POR MENOR DE PASAJES PARA TRANSPORTE; PASAJES DE AVION, PASAJES DE VIAJE, COMO SER VENTAS AL POR MENOR DE PASAJES PARA TRANSPORTE, PASAJES DE VIAJE VIA NETWORKS DE INTERNET, INTRANET Y EXTRANET; RESERVA AL POR MENOR DE HOTEL COMO SER RESERVA DE HOTEL VIA NETWORKS DE INTERNET, INTRANET Y EXTRANET; RESERVA AL POR MENOR DE PASES PARA RESTAURANT, COMO SER RESERVA AL POR MENOR DE PASES PARA RESTAURANT VIA NETWORKS DE INTERNET, INTRANET Y EXTRANET; RESERVA O VENTA AL POR MENOR DE PASES PARA ALQUILER DE AUTO VIA NETWORKS DE INTERNET, INTRANET Y EXTRANET; VENTA AL POR MENOR DE PERFUMES, COSMETICOS, DULCES; VENTA DE TARJETAS MEMORIA, TARJETAS INTEGRADAS DE CIRCUITO, TARJETAS MAGNETICAS CODIFICADAS, TARJETAS MAGNETICAS DE IDENTIDAD, TARJETAS MAGNETICAS CON PUNTOS BONOS, TARJETAS MAGNETICAS DE TEMPORADA, TARJETAS MAGNETICAS, COMO SER TARJETAS MAGNETICAS PARA LA ASISTENCIA DE VIAJEROS DESHABILITADAS O DE MOBILIDAD REDUCIDA, TARJETAS MAGNETICAS DE LEALTAD, TARJETAS MAGNETICAS DE MEMBRECIA, TARJETAS MAGNETICAS DE NETWORKING SOCIAL, TARJETAS MAGNETICAS DE PAGO, TARJETAS MAGNETICAS DE CREDITO, DISCOS COMPACTOS AL POR MENOR (AUDIO-VIDEO), DISCOS COMPACTOS ( DE LECTURA DE MEMORIA SOLAMENTE), DISCOS OPTICOS, DISCOS MAGNETICOS, CASSETTES DE VIDEO, CASSETTES DE AUDIO, CINTAS DE VIDEO, DVD, CD-ROM, DVD-ROM, APARATOS DE DIVERSION ADAPTADOS PARA USO CON UN DESPLIEGUE DE PANTALLA INDEPENDIENTE O UN MONITOR; ETIQUETAS ELECTRONICAS AL POR MENOR PARA ARTICULOS O EQUIPAJE; MAQUINAS DE CALCULAR AL POR MENOR, CALCULADORAS ELECTRONICAS DE BOLSILLO, ASISTENTE PERSONAL DIGITAL, TOCADORES MP3, "USB FLASH

DRIVES”, CALCULADORAS DE BOLSILLO, RADIOS, APARATOS DE SEÑAL, COMO SER APARATOS DE SEÑAL PARA VIAJEROS, APARATOS DE CHEQUEO (SUPERVISION), CONSOLAS DE JUEGOS ELECTRONICOS ADAPTADAS PARA USO CON UN SET DE TELEVISION, MAQUINAS FOTOGRAFICAS; NAVAJAS DE AFEITAR AL POR MENOR, ADAPTADORES DE CORRIENTE; ANTEOJOS AL POR MENOR, GAFAS (OPTICAS), ANTEOJOS DE SOL, ANTEOJOS CONTRA BRILLO, VISERAS CONTRA BRILLO, ESTUCHES PARA GAFAS; JOYERIA AL POR MENOR, JOYERIA FALSA, AMULETOS (JOYERIA), ANILLOS (JOYERIA), ARETES, COLLARES (JOYERIA), TALISMANES (JOYERIA), PRENDEDORES (JOYERIA), PULSERAS (JOYERIA), RELOJES DE MUÑECA, RELOJES, RELOJES DE PARED, CRONOMETROS, RELOJES PEQUEÑOS, RELOJES ALARMA, TIBIES, ADORNOS DE SOMBRERO DE METAL PRECIOSO, LLAVEROS (TRINKETS), PRENDEDORES DE CORBATA, INSIGNIAS DE METAL PRECIOSO, MEDALLAS, MEDALLONES (JOYERIA); ABRIGOS AL POR MENOR, CHAQUETAS, PARKAS, ROPA A PRUEBA DE AGUA, TERNOS, CHAQUETAS (ROPA), SACONES, PULLOVERS, SWEATERS, CAMISAS, PANTALONES, PAÑUELOS, CINTURONES (ROPA), PERFUMADORES (SACHES) PARA USAR, BUFANDAS, VESTIDOS, FALDAS, OVERALLS, ROPA DE BAÑO, “BANDANAS” (PARA CUELLO), BANDAS PARA LA CABEZA (ROPA), BABEROS NO DE PAPEL, GORRAS (PARA LA CABEZA), SUSPENSORES, SOMBREROS, “CAP PEAKS”, ROPA INTERIOR, GUANTES (ROPA), MEDIAS, ZAPATONES, CAMISONES, PIJAMAS, MANDILES (ROPA), UNIFORMES, ZAPATOS, BOTAS, SANDALIAS; SERVILLETAS AL POR MENOR, INDIVIDUALES, MANTELES, “RUNNERS” PARA MESA, “TABLEMATS”, SERVILLETAS PARA MESA, TOALLAS PARA CARA, TOALLAS, SABANAS PARA BAÑO, TOALLAS PARA PLAYA, TOALLAS PARA BAÑO, GUANTES PARA LAVAR; VAJILLA AL POR MENOR, SERVICIOS (PLATOS), PLATO DE PLATA (PARA LA MESA), VASOS, VASOS DE VINO, COSAS DE VIDRIO, CRISTAL (DE VIDRIO), VASOS PARA BEBER, CUBIERTOS PARA MESA, PLATOS PARA MESA, PLATOS, TAZONES, TAZAS, SERVICIOS DE TE, TETERAS, INFUSIONES PARA TE, SERVICIOS DE CAFÉ, CAFETERAS, CANDELABROS, VELAS, BOTELLAS, ABRIDORES DE BOTELLAS, TIRABUZONES, GARRAFAS, “COASTERS”, CANTAROS O JARROS, CHAROLAS PARA PROPOSITOS DOMESTICOS, TRIPODES (UTENSILIOS DE MESA), AGARRADORES PARA TARJETAS DE MENU, AGARRADORES DE NOMBRE, TAZAS PARA HUEVO, CANASTAS PARA USO DOMESTICO, AGARRADORES DE CUCHILLO PARA LA MESA, FRASCOS, “TIDIES”, BALDES PARA HIELO, “OIL CRUETS”, MOLEDORAS DE PIMIENTA DE MANO, MOLEDORAS DE SAL DE MANO, PIMIENTEROS, SALEROS, AZUCAREROS, “CRUMB TRAYS”, SERVIDORES DE PIE, OLLAS, BASUREROS, ANILLOS PARA SERVILLETAS, TAZONES PARA ENSALADA, “EPERGNES”, TETERAS NO ELECTRICAS, FLOREROS; CARNE AL POR MENOR, PESCADO, AVES, AVES DE CAZA FRUTAS Y VERDURAS, LECHE, PRODUCTOS DE LECHE, ACEITES COMESTIBLES Y GRASAS, HUEVOS, CEREALES, PREPARACIONES HECHAS DE CEREALES, PAN, PASTELES, CONFITERIA, DULCES, CONDIMENTOS, CAFÉ, TE, COCOA, CHOCOLATE, AZUCAR, SALSAS (CONDIMENTOS), COMIDAS Y PLATOS PREPARADOS DE CARNE, PESCADO, AVES, AVES DE CAZA, FRUTAS Y VERDURAS, LECHE, PRODUCTOS DE LECHE, ACEITES COMESTIBLES Y GRASAS, HUEVOS O CEREALES; BEBIDAS NO ALCOHOLICAS AL POR MENOR, AGUAS MINERALES, AGUAS AEREADAS, JUGOS DE FRUTA, JUGOS DE VERDURAS, AGUAS DE SODA, BEBIDAS HECHAS DE CAFÉ, TE, CHOCOLATE, BEBIDAS ALCOHOLICAS, VINOS, CHAMPAGNE, VINOS CENTELLEANTES, CERVEZAS, ESPIRITUALES, LICORES; JUEGOS AL POR MENOR, JUGUETES, NAIPES, JUEGOS DE TABLERO, ESTUCHES DE NAIPES, MODELOS EN ESCALA, MODELOS EN ESCALA DE AVIONES O VEHICULOS, VEHICULOS A CONTROL REMOTO (JUGUETES), JUGUETES DE FELPA, JUGUETES, MUÑECAS, MAQUINAS DE ENTRETENIMIENTO AUTOMATICAS Y OPERADAS A MONEDA, JUEGOS AUTOMATICOS, CONSOLAS DE JUEGOS ELECTRONICOS, TABACO AL POR MENOR, FOSFOROS, CAJAS DE FOSFOROS, CAJAS DE CIGARROS, CAJAS DE CIGARRILLOS, CABINETES DE CIGARROS, CAJAS DE CIGARRILLOS, CABINETES DE CIGARRILLOS, ENCENDEDORES PARA FUMADORES, CENICEROS PARA FUMADORES, CORTADORES DE CIGARROS, AGARRADORES DE CIGARROS, AGARRADORES DE CIGARRILLOS, FRASCOS DE TABACO, TODO AL POR MENOR.

NUMERO DE PUBLICACION

156480

NOMBRE DE LA MARCA

AIRFRANCE

TIPO DE MARCA

Marca Servicio

TIPO DE SIGNO

Mixta

AIRFRANCE

NUMERO DE SOLICITUD

3222 - 2012

FECHA DE SOLICITUD

26/06/2012

NOMBRE DEL TITULAR

société Air France

DIRECCION DEL TITULAR

45, rue de Paris, 95747

ROISSY-CHARLES-DE-GAULLE, Francia

PAIS DEL TITULAR

FR Francia

NOMBRE DEL APODERADO

Dr. José Luis Mejía M.

DIRECCION DEL APODERADO

Edificio Víctor c/Fernando Guachalla 342, Piso 6, Of. 601.

CLASE INTERNACIONAL

36

**PRODUCTOS**

SEGURO, ASUNTOS FINANCIEROS; ASUNTOS DE DINERO; ANÁLISIS FINANCIEROS CONSULTA DE SEGUROS; INFORMACIÓN DE SEGURO; EDICIÓN Y DISEMINACION DE FICHAS DE VALOR; BANCOS DE AHORRO; FONDOS MUTUALES, INVERSIONES DE CAPITAL, MANEJO DE CAPITAL; TARJETA DE CREDITO Y SERVICIOS, SERVICIOS DE TARJETA DE DEBITO, SERVICIOS DE TARJETA DE PAGO SERVICIOS DE FIANZA; INTERCAMBIO DE DINERO; EDICIÓN DE CHEQUES VIAJEROS; EDICIÓN DE FICHAS DE REGALO; CONSULTA DE FINANZAS EVALUACION FINANCIERA (SEGURO, BANCO); FIDECOMISARIO O DEPOSITARIO; SERVICIOS FINANCIEROS; INFORMACIÓN FINANCIERA; TRANSFERENCIA ELECTRONICA DE FONDOS ; BANCO; PATROCINAMIENTO FINANCIERO; MANEJO DE CUENTAS DE SEGURIDAD; MANEJO DE CUENTAS DE SEGURIDAD DENTRO EL CONTEXTO DE LEALTAD AL CLIENTE EN EL CAMPO DE ASUNTOS FINANCIEROS; MANEJO DE CUENTAS DE SEGURIDAD DENTRO EL CONTEXTO DE LEALTAD AL CLIENTE Y PERSONAL EN EL CAMPO DE TRANSPORTE AEREO O NETWORK SOCIAL; CORRETAJE DE ADUANA; EJECUCIÓN DE FORMALIDADES DE ADUANA; AVALUO DE BIENES RAICES; MANEJO DE BIENES RAICES CITACIONES DE MERCADO DE ACCIONES (STOCK EXCHANGE QUOTATIONS).

NUMERO DE PUBLICACION

156481

NOMBRE DE LA MARCA

AIRFRANCE

TIPO DE MARCA

Marca Servicio

TIPO DE SIGNO

Mixta

AIRFRANCE

NUMERO DE SOLICITUD

3223 - 2012

FECHA DE SOLICITUD

26/06/2012

NOMBRE DEL TITULAR

société Air France

DIRECCION DEL TITULAR

45, rue de Paris, 95747

ROISSY-CHARLES-DE-GAULLE, Francia

PAIS DEL TITULAR

FR Francia

NOMBRE DEL APODERADO

Dr. José Luis Mejía M

DIRECCION DEL APODERADO

Edificio Víctor, c/Fernando Guachalla 342, Piso 6, Of. 601

CLASE INTERNACIONAL

37

**PRODUCTOS**

CONSTRUCCION, MANTENIMIENTO, EXAMEN Y REPARACION COMPLETA (OVERHAUL), LIMPIEZA, LAVADO Y REPARACION DE VEHICULOS, VEHICULOS DE AIRE, TRANSPORTE DE VEHICULOS Y AVIONES; CONSTRUCCION, REPARACION Y LIMPIEZA DE EDIFICIOS, AEROPUERTOS, INSTALACIONES DE TIERRA DE AEROPUERTOS, TERMINALES, DEPOSITOS, GARAGES, PARQUEOS DE AUTOS, PISTAS, CAMINOS DE AEROPUERTO; MANTENIMIENTO Y LIMPIEZA DE CABINAS, CABINAS DE PILOTOS Y DEPOSITOS DE EQUIPAJE; MANTENIMIENTO Y LIMPIEZA DE PISOS, ASIENTOS, TABLETAS, BAULERAS DE DEPOSITO, PORTAEQUIPAJES DE EQUIPAJE, CENICEROS, RECIPIENTES DE BASURA, PANTALLAS DE VIDEO, COMO SER A BORDO DE AVIONES Y DENTRO DE AEROPUERTOS; MANTENIMIENTO Y LIMPIEZA DE BAÑOS; SUPERVISION Y COORDINACION DE CONSTRUCCION DE VEHICULOS Y EDIFICIOS Y/O AVIONES; SUPERVISION Y COORDINACION DE MANTENIMIENTO DE VEHICULOS Y EDIFICIOS Y/O AVIONES; SUPERVISION Y COORDINACION DE LIMPIEZA DE VEHICULOS Y EDIFICIOS Y/O AVIONES SUPERVISION Y COORDINACION DE REPARACION DE VEHICULO EDIFICIOS Y/O AVIONES ESTACION DE SERVICIOS DE VEHICULOS (CARGA DE COMBUSTIBLE Y MANTENIMIENTO DE AVIONES); DESHIELADO Y LIMPIEZA DE NIEVE DE CAMINOS, PISTAS, VEHICULOS Y VEHICULOS DE AIRE; MANTENIMIENTO LIMPIEZA DE CABECERAS (HEADRESTS), ALMOHADAS, COJINES, FRAZADAS, SABANAS, TOALLAS, ROPA DE MESA Y ROPA DE BAÑO, COMO SER AQUELLOS USADOS A BORDO DE AVIONES Y DENTRO DE AEROPUERTOS; MANTENIMIENTO Y LIMPIEZA DE EQUIPOS Y APARATOS ELECTRICOS Y ELECTRONICOS, COMO SER AQUELLOS USADOS A BORDO DE AVIONES Y DENTRO DE AEROPUERTOS; MANTENIMIENTO Y LIMPIEZA DE EQUIPOS Y APARATOS DE AUDIOVIDEO, COMO SER AQUELLOS USADOS A BORDO DE AVIONES Y DENTRO DE AEROPUERTOS; INFORMACION DE CONSTRUCCION DE VEHICULOS Y/O AVIONES; INFORMACION DE CONSTRUCCION Y MANTENIMIENTO DE VEHICULOS Y/O AVIONES; INFORMACION DE CONSTRUCCION Y LIMPIEZA DE VEHICULOS Y/O AVIONES; INFORMACION DE CONSTRUCCION Y REPARACION DE VEHICULOS Y/O AVIONES; DESINFECTADO DE VEHICULOS Y EDIFICIOS Y/O AVIONES; LAVADO DE ROPA DE MESA, PLATOS, CUBIERTOS, VASOS, COSAS DE VIDRIO; INSTALACION DE ALARMA CONTRAFUEGO; MANTENIMIENTO Y REPARACION.

NUMERO DE PUBLICACION **156482**  
 NOMBRE DE LA MARCA **AIRFRANCE**  
 TIPO DE MARCA **Marca Servicio**  
 TIPO DE SIGNO **Mixta**  
 NUMERO DE SOLICITUD **3224 - 2012**  
 FECHA DE SOLICITUD **26/06/2012**  
 NOMBRE DEL TITULAR **société Air France**  
 DIRECCION DEL TITULAR **45, rue de Paris, 95747  
ROISSY-CHARLES-DE-GAULLE**  
 PAIS DEL TITULAR **FR Francia**  
 NOMBRE DEL APODERADO **Dr. José Luis Mejía M.**  
 DIRECCION DEL APODERADO **Edificio Víctor, c/Fernando Guachalla 342, Piso 6, Of. 601**  
 CLASE INTERNACIONAL **38**

**AIRFRANCE**

**PRODUCTOS**

"TELECOMUNICACIONES; COMUNICACIONES POR MEDIO DE TERMINALES DE COMPUTACIÓN; DIFUSION DE RADIO; COMUNICACIONES POR TELEGRAMAS; COMUNICACIONES POR TELEFONO; DIFUSION POR TELEVISIÓN; INFORMACIÓN ACERCA DE TELECOMUNICACIONES; ALQUILER DE EQUIPO DE TELECOMUNICACION; ALQUILER DE APARATOS PARA ENVIO DE MENSAJES; ALQUILER DE "MODEMS"; ALQUILER DE TELEFONOS; CORREO ELECTRÓNICO PARA TRANSPORTE O PARA ENCONTRAR O PARA COMUNICARSE CON PERSONAS, MAS PARTICULARMENTE DURANTE VIAJES; CORREO ELECTRÓNICO PARA ESTABLECER UNA COMUNIDAD VIRTUAL VIA INTERNET, CORREO ELECTRÓNICO PARA ESTABLECER NETWORKS SOCIALES; TRANSMISION DE INFORMACIÓN, COMO SER TRANSMISION DE INFORMACION RELACIONADA CON EL TRANSPORTE O NETWORKING SOCIAL; TRANSMISION DE DATOS, COMO SER TRANSMISIÓN DE DATOS EN EL CAMPO DE TRANSPORTE O NETWORKING SOCIAL; ENVIO DE MENSAJES, COMO SER ENVIO DE MENSAJES EN EL CAMPO DE TRANSPORTE O NETWORKING SOCIAL; TRANSMISION DE IMÁGENES Y SONIDOS, COMO SER TRANSMISION DE IMÁGENES Y SONIDOS EN EL CAMPO DEL TRANSPORTE O NETWORKING SOCIAL; TRANSMISION DE MENSAJES E IMÁGENES CON AYUDA DE COMPUTACION; COMUNICACIÓN DE TELÉFONO CELULAR; TRANSMISION DE SATELITE, SERVICIOS DE TELEFONO; ENVIO DE TELEGRAMAS; TRANSMISION DE INFORMACION VIA NETWORKS DE INTERNET, INTRANET Y EXTRANET; TRANSMISION DE INFORMACION DESDE UN SISTEMA DE BASE DE DATOS; TRANSMISION DE DATOS VIA NETWORKS DE COMPUTACION; TRANSMISION DE INFORMACION ON-LINE; SERVICIOS DE CORREO ELECTRÓNICO; ALQUILER DE ACCESO CON TIEMPO A UN SERVER DE BASE DE DATOS CENTRAL INTENTADO PARA TELECOMUNICACION; DESPLIEGUE ELECTRONICO, COMO SER, DESPLIEGUE ELECTRONICO EN EL CAMPO DE TRANSPORTE O PARA ENCONTRARSE CON PERSONAS; PROVISION DE ACCESO A SITIOS WEB Y BUSQUEDA DE MOTORES (PORTALS); ALQUILER DE ACCESO DE TIEMPO A NETWORKS; PROVISION DE CUARTOS PARA "CHAT" POR INTERNET; COMO SER PROVISION DE CUARTOS PARA "CHAT" POR INTERNET EN EL CAMPO DE TRANSPORTE O NETWORKING SOCIAL; SERVICIOS DE TELECOMUNICACIONES DANDO ACCESO A INTERCAMBIO DE COMUNIDAD VIRTUAL; CENTROS PARA LLAMADAS TELEFONICAS; SERVICIOS DE LLAMADAS TELEFONICAS QUE ESTAN DE SERVICIO (ON DUTY); COLECCIÓN Y TRANSMISION DE INFORMACION POR TELEFONO Y VIA NETWORKS DE INTERNET, INTRANET Y EXTRANET; TRANSMISION Y DISEMINACION DE INFORMACION VIA NETWORKS DE INTERNET, INTRANET Y EXTRANET; NETWORKS PARA LA RESERVA DE PASAJES DE TRANSPORTE, PASAJES DE VIAJE O PASAJES DE AVIONES; TRANSMISION Y DISEMINACION DE DATOS VIA NETWORKS DE INTERNET, INTRANET Y EXTRANET; NETWORKS PARA LA RESERVA DE PASAJES DE TRANSPORTE, PASAJES DE VIAJE O PASAJES DE AVIONES; TRANSMISION Y DISEMINACION DE MENSAJES VIA NETWORKS DE INTERNET, INTRANET Y EXTRANET PARA LA RESERVA DE PASAJES DE TRANSPORTE, PASAJES DE VIAJE O PASAJES DE AVIONES; TRANSMISION Y DISEMINACION DE IMÁGENES Y SONIDOS VIA NETWORKS DE INTERNET, INTRANET Y EXTRANET PARA LA RESERVA DE PASAJES DE TRANSPORTE, PASAJES DE VIAJE O PASAJES DE AVIONES; PROVISION DE ACCESO AL USUARIO A UN NETWORK DE COMPUTACION GLOBAL; PROVISION DE ACCESO AL USUARIO A UN NETWORK DE COMPUTACION PARA LA RESERVA, ENTREGA, IMPRESO O COLECCIÓN DE PASAJES DE TRANSPORTE, PASAJES DE VIAJE, PASAJES DE AVION; PROVISION DE ACCESO AL USUARIO A UN NETWORK DE COMPUTACION PARA LA RESERVA DE CUARTOS DE HOTEL, LUGARES DE RESTAURANT, MESAS DE RESTAURANT, VEHICULOS; TRANSMISION DE ORDENES REMOTAS VIA NETWORKS DE INTERNET, INTRANET Y EXTRANET."

NUMERO DE PUBLICACION

156483

NOMBRE DE LA MARCA

AIRFRANCE

TIPO DE MARCA

Marca Servicio

TIPO DE SIGNO

Mixta

AIRFRANCE

NUMERO DE SOLICITUD

3225 - 2012

FECHA DE SOLICITUD

26/06/2012

NOMBRE DEL TITULAR

société Air France

DIRECCION DEL TITULAR

45, rue de Paris, 95747

ROISSY-CHARLES-DE-GAULLE, Francia

PAIS DEL TITULAR

FR Francia

NOMBRE DEL APODERADO

Dr. José Luis Mejía M.

DIRECCION DEL APODERADO

Edificio Víctor, c/Fernando Guachalla 342, Piso 6, Of. 601.

CLASE INTERNACIONAL

39

**PRODUCTOS**

TRANSPORTE; EMPAQUETADO Y DEPOSITO DE ARTÍCULOS; TRANSPORTE DE PASAJEROS; TRANSPORTE DE VIAJEROS; TRANSPORTE DE ANIMALES; ESCOLTA DE VIAJEROS; SERVICIOS DE ATENCIÓN POR AIRE (ESCOLTA DE VIAJEROS); TRANSPORTE POR AIRE; CARGA; AGENCIAS DE TURISMO (EXCEPTO PARA RESERVA DE HOTEL Y RESERVA DE CASAS DE HUÉSPEDES O POSADAS); AGENCIAS DE VIAJES; TRANSPORTE DE OMNIBUS; TRANSPORTE DE AUTO; SERVICIOS DE CHOFER; ENTREGA DE PAQUETES; EMPAQUETADO DE ARTÍCULOS; ENTREGA DE CORREO, ENTREGA DE PERIÓDICOS, ENTREGA DE REVISTAS; ENTREGA DE PANFLETOS; ENTREGA DE PANFLETOS CON INSTRUCCIONES DE SEGURIDAD EN AEROPUERTOS O A BORDO DE AVIONES, ENTREGA DE EQUIPAJE; ENTREGA DE COMIDAS, ENTREGA DE BEBIDAS, ENTREGA DE ARTÍCULOS; ENVOLTURA DE ARTÍCULOS; INFORMACIÓN DE DEPOSITO; PREPARACIÓN DE PASEOS (TOURS); EXPIDIENDO CARGA (FORWARDING); CARGA (DESPACHO DE ARTICULOS); INFORMACION DE TRANSPORTE; INFORMACIÓN DE VIAJE; INFORMACIÓN DE ALQUILER DE VEHÍCULOS; INFORMACION DE TRANSPORTE DE PASAJEROS, ARTICULOS Y ANIMALES; RENTA DE VEHÍCULOS; SERVICIOS DE COURIER (MENSAJES O MERCADERÍA); PARQUEO DE AUTOS; RESERVA DE PASAJES DE VIAJE; RESERVA DE PASAJE DE TRANSPORTE; RESERVA DE PASAJE DE AVION; TRANSPORTE DE TAXI; PASEO DE TURISMO; RESERVA DE TRANSPORTE DE PASAJEROS, ARTICULOS Y RESERVA DE TRANSPORTE DE ANIMALES; RESERVA DE VIAJE; RESERVA DE ALQUILER DE VEHÍCULOS; TRANSPORTE DE ARTICULOS DE VALOR; SERVICIOS DE AUTO QUE VA ENTRE DOS LUGARES (SHUTTLE); CHEQUEO DE EQUIPAJE, ARTICULOS Y PASAJEROS; CARGA Y DESCARGA DE AVIONES; PONIENDO AVIONES A DISPOSICIÓN; REPRESENTACION DE AEROLÍNEAS Y COMPAÑÍAS DE ALQUILER DE AUTOS; TRANSPORTE PUBLICO DE PASAJEROS; REMOLQUE DE VEHÍCULOS; ALQUILER DE AUTOS; ALQUILER DE CONTENEDORES DE DEPOSITO; CORRETAJE DE CARGA; CORRETAJE DE TRANSPORTE; ALQUILER DE ALMACENES DE DEPOSITO; ALQUILER DE GARAGES, ALQUILER DE SILLAS DE RUEDAS; PONIENDO SILLAS DE RUEDAS A DISPOSICIÓN DE PASAJEROS EN AEROPUERTOS; ALQUILER DE SITIOS DE PARQUEO; PILOTEANDO; SALVAMENTO; OPERACIONES DE RESCATE (TRANSPORTE); PRESTAMO Y ALQUILER DE VEHICULOS DE AIRE O AVIONES; PONIENDO VEHÍCULOS DE AIRE O AVIONES A DISPOSICIÓN; CONSULTA PROFESIONAL EN EL CAMPO DE TRANSPORTE AEREO; ENTREGA DE COMIDA, BEBIDA, COMIDAS O COMIDAS EN CHAROLA; CARGA Y DESCARGA DE ARTÍCULOS A BORDO DE AVIONES PARA EL EQUIPO DE CABINAS, CABINAS DE PILOTO Y LUGARES PARA EQUIPAJE DE AVIONES; MANEJO DE ARTÍCULOS Y EQUIPAJE, COMO SER, MANEJO DE ARTICULOS Y EQUIPAJE EN AEROPUERTOS; MANEJO DE RAMPAS DE LLEGADA (APPROACH) O "GANGWAYS"; ORGANIZACIÓN DE TRANSFERENCIAS Y DE TRANSITO DE PASAJEROS DESDE UN AEROPUERTO O DESDE UN AVION HASTA OTRO AEROPUERTO U OTRO AVION; ORGANIZACIÓN DE TRANSFERENCIAS Y DE TRANSITOS DE TRIPULACIONES DESDE UN AEROPUERTO O DESDE UN AVION HASTA OTRO AEROPUERTO U OTRO AVION; ORGANIZACIÓN DE TRANSFERENCIAS Y DE TRANSITOS DE PERSONAL QUE VUELA DESDE UN AEROPUERTO O DESDE UN AVION HASTA OTRO AEROPUERTO U OTRO AVION; ORGANIZACIÓN DE TRANSFERENCIAS Y DE TRANSITOS DE EQUIPAJE DESDE UN AEROPUERTO O DESDE UN AVION HASTA OTRO AEROPUERTO U OTRO AVION; DISTRIBUCION DE ENERGIA, COMO SER, DISTRIBUCION DE ENERGIA A BORDO DE AVIONES.

NUMERO DE PUBLICACION **156484**

NOMBRE DE LA MARCA **TROPICAL ARGENTINA**

TIPO DE MARCA **Marca Producto**  
TIPO DE SIGNO **Mixta**

NUMERO DE SOLICITUD **3234 - 2012**  
FECHA DE SOLICITUD **26/06/2012**

NOMBRE DEL TITULAR **TROPICAL ARGENTINA S.R.L.**  
DIRECCION DEL TITULAR **Buenos Aires, República Argentina**  
PAIS DEL TITULAR **AR Argentina**

NOMBRE DEL APODERADO **Carlos Alberto Ferreira Vásquez**  
DIRECCION DEL APODERADO **Calle Reyes Ortiz No. 73, Edificio Gundlach, Torre Oeste. Piso 6, Oficina 604.**

CLASE INTERNACIONAL **31**

**PRODUCTOS**  
Frutas, verduras y vegetales comestibles en estado fresco.



NUMERO DE PUBLICACION **156485**

NOMBRE DE LA MARCA **" PEMEX "**

TIPO DE MARCA **Marca Servicio**  
TIPO DE SIGNO **Mixta**

NUMERO DE SOLICITUD **3238 - 2012**  
FECHA DE SOLICITUD **26/06/2012**

NOMBRE DEL TITULAR **Petróleos Mexicanos**  
DIRECCION DEL TITULAR **Marina Nacional 329, Edificio A Piso 8, Col. Huasteca, México DF 1131, México**  
PAIS DEL TITULAR **MX México**

NOMBRE DEL APODERADO **ALVARO F. SILES M.**  
DIRECCION DEL APODERADO **Av. 16 de Julio No. 1490 (El Prado) Edificio "AVENIDA" 3er. Piso, Of. 3.**

CLASE INTERNACIONAL **35**

**PRODUCTOS**  
Publicidad, administración de asuntos de negocios y funciones comerciales de una empresa industrial o comercial en conexión a servicios relacionados a la industria del petróleo y productos de petróleo crudo y petróleo refinado.



NUMERO DE PUBLICACION **156486**

NOMBRE DE LA MARCA **" PEMEX "**

TIPO DE MARCA **Marca Producto**  
TIPO DE SIGNO **Mixta**

NUMERO DE SOLICITUD **3239 - 2012**  
FECHA DE SOLICITUD **26/06/2012**

NOMBRE DEL TITULAR **Petróleos Mexicanos**  
DIRECCION DEL TITULAR **Marina Nacional 329, Edificio A Piso 8, Col. Huasteca, México DF 1131, México**  
PAIS DEL TITULAR **MX México**

NOMBRE DEL APODERADO **ALVARO F. SILES M.**  
DIRECCION DEL APODERADO **Av. 16 de Julio No. 1490 (El Prado) Edificio "AVENIDA" 3er. Piso, Of. 3.**

CLASE INTERNACIONAL **4**

**PRODUCTOS**  
Petróleo crudo y productos de petróleo refinado, a saber petróleos y aceites industriales, grasas y lubricantes.



NUMERO DE PUBLICACION

156487

NOMBRE DE LA MARCA

" PEMEX "

TIPO DE MARCA  
TIPO DE SIGNO

Marca Servicio  
Mixta

NUMERO DE SOLICITUD  
FECHA DE SOLICITUD

3240 - 2012  
26/06/2012

NOMBRE DEL TITULAR  
DIRECCION DEL TITULAR

Petróleos Mexicanos  
Marina Nacional 329, Edificio A Piso 8, Col.  
Huasteca, México DF 1131, México

PAIS DEL TITULAR

MX México

NOMBRE DEL APODERADO  
DIRECCION DEL APODERADO

ALVARO F. SILES M.  
Av. 16 de Julio No. 1490 (El Prado) Edificio "AVENIDA" 3er. Piso, Of. 3.

CLASE INTERNACIONAL

40

**PRODUCTOS**

Refinamiento de petróleo.



NUMERO DE PUBLICACION

156488

NOMBRE DE LA MARCA

HIRU HICHO ES TRADICION

TIPO DE MARCA  
TIPO DE SIGNO

Marca Servicio  
Mixta

NUMERO DE SOLICITUD  
FECHA DE SOLICITUD

3248 - 2012  
27/06/2012

NOMBRE DEL TITULAR

ROGER A. SORIA T., VICTOR H. SORIA T.,  
FRANKLIN W. SORIA T. y ELMER R. SORIA G.  
C/E N° 12 ZONA ALTO PAMPAHASI

DIRECCION DEL TITULAR  
PAIS DEL TITULAR

BO Bolivia

NOMBRE DEL APODERADO  
DIRECCION DEL APODERADO

UNIPERSONAL

CLASE INTERNACIONAL

41

**PRODUCTOS**

Distinguirá en la Clase 41 de la Clasificación Internacional de Niza los servicios de: Educación; formación; entretenimiento; actividades deportivas y culturales; en particular "M 0076 servicios de composición musical", "O 0041 servicios de orquesta", "P 0085 presentación de espectáculos en vivo de interpretación musical (instrumentos musicales)", "N° de base 410185 organización y dirección de conciertos", "N° de base 410183 servicio de venta de entradas para espectáculos" (códigos y números de base comprendidos en la Lista alfabética de servicios de la Novena Edición del Clasificador de Niza).





NUMERO DE PUBLICACION

156489

NOMBRE DE LA MARCA

MINGRUI

TIPO DE MARCA  
TIPO DE SIGNO

Marca Producto  
Mixta



NUMERO DE SOLICITUD  
FECHA DE SOLICITUD

3250 - 2012  
27/06/2012

NOMBRE DEL TITULAR  
DIRECCION DEL TITULAR

ZHEJIANG ZHUOYUE ELECTRONICS CO., LTD  
NO. 2896 XICHENG ROAD, CHENGXI STREET,  
YIWU CITY, ZHEJIANG

PAIS DEL TITULAR

CN China

NOMBRE DEL APODERADO  
DIRECCION DEL APODERADO

CESAR ALFREDO BURGOA RODRIGUEZ  
CALLE YANACOCCHA NO. 441, EDIFICIO ARCO IRIS, PISO 4, OFICINA 402

CLASE INTERNACIONAL

14

**PRODUCTOS**

Relojes, relojes y relojes de pulsera, eléctricos, relojes, estuches para relojes [presentación]; Relojes de pulsera, correas de reloj, relojes de alarma, los movimientos de relojería, relojes de escritorio con la función de los calendarios de escritorio electrónicos perpetua; bolsas para relojes.

NUMERO DE PUBLICACION

156490

NOMBRE DE LA MARCA

XAMEGO

TIPO DE MARCA  
TIPO DE SIGNO

Marca Producto  
Mixta



NUMERO DE SOLICITUD  
FECHA DE SOLICITUD

3253 - 2012  
27/06/2012

NOMBRE DEL TITULAR  
DIRECCION DEL TITULAR

CIBEA MANAUS – CONCENTRADOS DA  
AMAZÔNIA LTDA.  
Rua 24 de Maio, 220, 1º andar, Sala 105, Ed. Rio  
Negro Center, Centro, CEP 69010-080, Manaus,  
Amazonas, Brasil.

PAIS DEL TITULAR

BR Brasil

NOMBRE DEL APODERADO  
DIRECCION DEL APODERADO

Octavio Alvarez  
Av. Ballivián No. 1578, esq. Calle 24, Torre Cesur, Piso 5, Of. 509, Calacoto, La Paz,  
Bolivia.

CLASE INTERNACIONAL

32

**PRODUCTOS**

Gaseosas y refrescos energéticos.

NUMERO DE PUBLICACION

156491

NOMBRE DE LA MARCA

**LILLO, SUA VIDA MUDA, A LILLO  
ACOMPANHA**

TIPO DE MARCA  
TIPO DE SIGNO

**Marca Producto  
Mixta**

NUMERO DE SOLICITUD  
FECHA DE SOLICITUD

**3306 - 2012  
29/06/2012**

NOMBRE DEL TITULAR

**Lillo do Brasil Indústria e Comércio De Produtos  
Infantis Ltda.**

DIRECCION DEL TITULAR

**Av. Brasil, 50701-parte, Campo Grande - Cep:  
23065-480 – Rio de Janeiro/RJ, Brasil**

PAIS DEL TITULAR

**BR Brasil**

NOMBRE DEL APODERADO

**Carolina Aguirre U.**

DIRECCION DEL APODERADO

**Av. José Salmón Ballivián (Los Álamos) N° 322, La Florida, La Paz - Bolivia**

CLASE INTERNACIONAL

**21**

**PRODUCTOS**

cucharas, tenedores, espumadoras, cucharones ( utensilios de cocina),excepto parte de juego de cubiertos, recipientes térmicos para bebidas, recipientes térmicos para alimentos, cepillos, cepillos para limpieza y fregar, conjuntos de porta-condimentos, cepillos usados en la limpieza doméstica, recipientes para la cocina, conjuntos para mantenimiento.



NUMERO DE PUBLICACION

156492

NOMBRE DE LA MARCA

**REAL FERIA DE LA CERVEZA**

TIPO DE MARCA  
TIPO DE SIGNO

**Marca Servicio  
Mixta**

NUMERO DE SOLICITUD  
FECHA DE SOLICITUD

**3318 - 2012  
29/06/2012**

NOMBRE DEL TITULAR

**BEBIDAS BOLIVIANAS - BBO S.A.**

DIRECCION DEL TITULAR

**PARQUE INDUSTRIAL, MZA. 28, SANTA CRUZ**

PAIS DEL TITULAR

**BO Bolivia**

NOMBRE DEL APODERADO

**DR. RAMIRO MORENO BALDIVIESO**

DIRECCION DEL APODERADO

**CALLE CAPITAN RAVELO N° 2366 - ESTUDIO DE ABOGADOS MORENO-BALDIVIESO**

CLASE INTERNACIONAL

**35**

**PRODUCTOS**

SERVICIOS DE PUBLICIDAD; GESTIÓN DE NEGOCIOS COMERCIALES; ADMINISTRACIÓN COMERCIAL; TRABAJOS DE OFICINA; SERVICIOS PRESTADOS POR EMPRESAS CUYA ACTIVIDAD PRINCIPAL CONSISTE EN PUBLICAR SUS PRODUCTOS, EN CUALQUIER MEDIO DE DIFUSIÓN, COMUNICACIONES, DECLARACIONES O ANUNCIOS DE TODO TIPO DE PRODUCTOS Y/O SERVICIOS, PRINCIPALMENTE LA ORGANIZACIÓN DE EXPOSICIONES CON FINES COMERCIALES Y PUBLICITARIOS; ORGANIZACIÓN DE FERIAS Y EVENTOS CON FINES COMERCIALES Y PUBLICITARIOS.



NUMERO DE PUBLICACION **156493**

NOMBRE DE LA MARCA **MATPETROL**

TIPO DE MARCA **Marca Servicio**  
TIPO DE SIGNO **Mixta**

NUMERO DE SOLICITUD **3375 - 2012**  
FECHA DE SOLICITUD **04/07/2012**

NOMBRE DEL TITULAR **MATPETROL S.A.**  
DIRECCION DEL TITULAR **Km.8 Avenida Doble vía a la Guardia, Santa Cruz – Bolivia.**

PAIS DEL TITULAR **BO** Bolivia

NOMBRE DEL APODERADO **Octavio Alvarez**  
DIRECCION DEL APODERADO **Av. Ballivián No. 1578, esq. Calle 24, Torre Cesur, Piso 5, Of. 509, Calacoto, La Paz, Bolivia.**

CLASE INTERNACIONAL **42**



**PRODUCTOS**

Servicios científicos y tecnológicos, así como servicios de investigación y diseño en estos ámbitos; servicios de análisis e investigación industriales; diseño y desarrollo de equipos informáticos y de software; análisis para la explotación de yacimientos petrolíferos; análisis de suelos; prospección petrolera; estudio, análisis y vigilancia de campos petrolíferos; soporte técnico para la explotación, perforación y producción de gas y petróleo; pruebas de pozos de petróleo; exploración.

NUMERO DE PUBLICACION **156494**

NOMBRE DE LA MARCA **MATPETROL**

TIPO DE MARCA **Marca Servicio**  
TIPO DE SIGNO **Mixta**

NUMERO DE SOLICITUD **3376 - 2012**  
FECHA DE SOLICITUD **04/07/2012**

NOMBRE DEL TITULAR **MATPETROL S.A.**  
DIRECCION DEL TITULAR **Km.8 Avenida Doble vía a la Guardia, Santa Cruz – Bolivia.**

PAIS DEL TITULAR **BO** Bolivia

NOMBRE DEL APODERADO **Octavio Alvarez**  
DIRECCION DEL APODERADO **Av. Ballivián No. 1578, esq. Calle 24, Torre Cesur, Piso 5, Of. 509, Calacoto, La Paz, Bolivia.**

CLASE INTERNACIONAL **37**

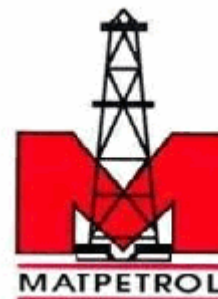

**PRODUCTOS**

Servicios de construcción; servicios de reparación; servicios de instalación; perforación de pozos profundos de petróleo y gas; perforado de suelos; extracción de gas y petróleo.

NUMERO DE PUBLICACION **156495**

NOMBRE DE LA MARCA **GUADALUPE**

TIPO DE MARCA **Marca Producto**  
TIPO DE SIGNO **Mixta**

NUMERO DE SOLICITUD **3569 - 2012**  
FECHA DE SOLICITUD **10/07/2012**

NOMBRE DEL TITULAR **MOLINOS ARRECIFES S.A.**  
DIRECCION DEL TITULAR **Hipólito Irigoyen 1569-Rosario (CP 2000) Santa Fe, Argentina.**  
PAIS DEL TITULAR **AR Argentina**

NOMBRE DEL APODERADO **Pilar Soruco Etcheverry.**  
DIRECCION DEL APODERADO **Edificio Hansa, Piso 13, Oficina N° 4.**

CLASE INTERNACIONAL **30**

**PRODUCTOS**  
Harinas, comprendidos en la clase 30 de la Clasificación Internacional en vigencia.



NUMERO DE PUBLICACION **156496**

NOMBRE DE LA MARCA **TAMARA**

TIPO DE MARCA **Marca Producto**  
TIPO DE SIGNO **Mixta**

NUMERO DE SOLICITUD **3686 - 2012**  
FECHA DE SOLICITUD **17/07/2012**

NOMBRE DEL TITULAR **SOCIEDAD DE RESPONSABILIDAD LIMITADA IMPORT EXPORT "DEPASO" S.R.L.**  
DIRECCION DEL TITULAR **CALLE COLON NO. 212, LOCAL 1**  
PAIS DEL TITULAR **BO Bolivia**

NOMBRE DEL APODERADO **MARY EVELYN LUNARIO PARRADO**  
DIRECCION DEL APODERADO **CALLE 21 NO. 8350 PISO 9 OFICINA 4 ZONA CALACOTO**

CLASE INTERNACIONAL **25**

**PRODUCTOS**  
Vestidos, Calzados, sombrerería.



NUMERO DE PUBLICACION **156497**

NOMBRE DE LA MARCA **FINANZAS PRODUCTIVAS**

TIPO DE MARCA **Marca Producto**  
TIPO DE SIGNO **Mixta**

NUMERO DE SOLICITUD **3727 - 2012**  
FECHA DE SOLICITUD **18/07/2012**

NOMBRE DEL TITULAR **FUNDACIÓN BBVA PARA LAS MICROFINANZAS.**  
DIRECCION DEL TITULAR **Paseo de Recoletos, 10, 28001, Madrid, España.**  
PAIS DEL TITULAR **ES España**

NOMBRE DEL APODERADO **Pilar Soruco Etcheverry.**  
DIRECCION DEL APODERADO **Edificio Hansa, Piso 13, Oficina N° 4.**

CLASE INTERNACIONAL **9**

**PRODUCTOS**  
Programas de sistemas operativos grabados para ordenadores; tarjetas magnéticas; tarjetas magnéticas de identificación; tarjetas con microprocesador (chip); tarjetas inteligentes con microprocesador; tarjetas para circuitos integrados o para microprocesador; aparatos para el registro; transmisión o reproducción de sonido o de imágenes; soportes de registro magnéticos; discos acústicos; publicaciones electrónicas (descargables electrónicamente), comprendidos en la Clase 9 de la Clasificación Internacional en vigencia.



NUMERO DE PUBLICACION

156498

NOMBRE DE LA MARCA

**FINANZAS PRODUCTIVAS**

TIPO DE MARCA

**Marca Producto**

TIPO DE SIGNO

**Mixta**

NUMERO DE SOLICITUD

**3728 - 2012**

FECHA DE SOLICITUD

**18/07/2012**

NOMBRE DEL TITULAR

**FUNDACIÓN BBVA PARA LAS MICROFINANZAS.**

DIRECCION DEL TITULAR

**Paseo de Recoletos, 10, 28001, Madrid, España.**

PAIS DEL TITULAR

**ES España**

NOMBRE DEL APODERADO

**Pilar Soruco Etcheverry.**

DIRECCION DEL APODERADO

**Edificio Hansa, Piso 13, Oficina N° 4.**

CLASE INTERNACIONAL

**16**

**PRODUCTOS**

Publicaciones en general; folletos, catálogos, pegatinas; fotografías; material publicitario de papel o cartón; material de instrucción o de enseñanza (excepto aparatos), comprendidos en la Clase 16 de la Clasificación Internacional en vigencia.



NUMERO DE PUBLICACION

156499

NOMBRE DE LA MARCA

**FINANZAS PRODUCTIVAS**

TIPO DE MARCA

**Marca Servicio**

TIPO DE SIGNO

**Mixta**

NUMERO DE SOLICITUD

**3729 - 2012**

FECHA DE SOLICITUD

**18/07/2012**

NOMBRE DEL TITULAR

**FUNDACIÓN BBVA PARA LAS MICROFINANZAS.**

DIRECCION DEL TITULAR

**Paseo de Recoletos, 10, 28001, Madrid, España.**

PAIS DEL TITULAR

**ES España**

NOMBRE DEL APODERADO

**Pilar Soruco Etcheverry.**

DIRECCION DEL APODERADO

**Edificio Hansa, Piso 13, Oficina N° 4.**

CLASE INTERNACIONAL

**36**

**PRODUCTOS**

Servicios de seguros; servicios de negocios bancarios, financieros, monetarios; servicios inmobiliarios, comprendidos en la Clase 36 de la Clasificación Internacional en vigencia.



NUMERO DE PUBLICACION

156500

NOMBRE DE LA MARCA

**FINANZAS PRODUCTIVAS**

TIPO DE MARCA

**Marca Servicio**

TIPO DE SIGNO

**Mixta**

NUMERO DE SOLICITUD

**3739 - 2012**

FECHA DE SOLICITUD

**12/07/2012**

NOMBRE DEL TITULAR

**FUNDACIÓN BBVA PARA LAS MICROFINANZAS.**

DIRECCION DEL TITULAR

**Paseo de Recoletos, 10, 28001, Madrid, España.**

PAIS DEL TITULAR

**ES España**

NOMBRE DEL APODERADO

**Pilar Soruco Etcheverry.**

DIRECCION DEL APODERADO

**Edificio Hansa, Piso 13, Oficina N° 4.**

CLASE INTERNACIONAL

**41**

**PRODUCTOS**

Servicios de educación, formación y esparcimiento; servicio de actividades deportivas y culturales; servicios de grabación, montaje y producción de discos acústicos, cintas de video y otros soportes magnéticos; servicios de producción de espectáculos; servicios de organización de coloquios, conferencias, congresos, seminarios, simposiums; servicios de edición de texto no publicitarias), comprendidos en la Clase 41 de la Clasificación Internacional en vigencia.



## SECCION

### 3

## FE DE ERRATAS

---

### DENOMINATIVAS

**DECISION 486 de la Comunidad Andina  
Régimen Común sobre Propiedad Industrial  
CAPITULO II  
Del Procedimiento de Registro**

Artículo 146.- Dentro del plazo de treinta días siguientes a la fecha de la publicación, quien tenga legítimo interés, podrá presentar, por una sola vez, oposición fundamentada que pueda desvirtuar el registro de la marca.

A solicitud de parte, la oficina nacional competente otorgará, por una sola vez un plazo adicional de treinta días para presentar las pruebas que sustenten la oposición.

Las oposiciones temerarias podrán ser sancionadas si así lo disponen las normas nacionales.

No procederán oposiciones contra la solicitud presentada, dentro de los seis meses posteriores al vencimiento del plazo de gracia a que se refiere el artículo 153, si tales oposiciones se basan en marcas que hubieren coexistido con la solicitada.

---

NUMERO DE PUBLICACION **152069**

NOMBRE DE LA MARCA **KLIMAX**

TIPO DE MARCA **Marca Producto** TIPO DE SIGNO **Denominación**  
NUMERO DE SOLICITUD **6909 - 2011** FECHA DE SOLICITUD **21/05/2012**

NOMBRE DEL TITULAR **LEHROY S.R.L.**  
DIRECCION DEL TITULAR **Calle Motoyoe N° 2055.**  
PAIS DEL TITULAR **BO** Bolivia

NOMBRE DEL APODERADO **Maria Alejandra Fernandez Zalles**  
DIRECCION DEL APODERADO **Meseta de achumani calle 12 N° 30.**

CLASE INTERNACIONAL **5**

**PRODUCTOS**  
Productos farmacéuticos.

---

NUMERO DE PUBLICACION **152072**

NOMBRE DE LA MARCA **BALZAC**

TIPO DE MARCA **Marca Producto** TIPO DE SIGNO **Denominación**  
NUMERO DE SOLICITUD **6912 - 2011** FECHA DE SOLICITUD **21/05/2012**

NOMBRE DEL TITULAR **LEHROY S.R.L.**  
DIRECCION DEL TITULAR **Calle Motoyoe N° 2055.**  
PAIS DEL TITULAR **BO** Bolivia

NOMBRE DEL APODERADO **Maria Alejandra Fernandez Zalles**  
DIRECCION DEL APODERADO **Meseta de achumani calle 12 N° 30**

CLASE INTERNACIONAL **5**

**PRODUCTOS**  
Productos farmacéuticos.

---

NUMERO DE PUBLICACION **152075**

NOMBRE DE LA MARCA **KENAXIL**

TIPO DE MARCA **Marca Producto** TIPO DE SIGNO **Denominación**  
NUMERO DE SOLICITUD **6915 - 2011** FECHA DE SOLICITUD **21/05/2012**

NOMBRE DEL TITULAR **LEHROY S.R.L.**  
DIRECCION DEL TITULAR **Calle Motoyoe N° 2055.**  
PAIS DEL TITULAR **BO** Bolivia

NOMBRE DEL APODERADO **Maria Alejandra Fernandez Zalles**  
DIRECCION DEL APODERADO **Meseta de achumani calle 12 N° 30.**

CLASE INTERNACIONAL **5**

**PRODUCTOS**  
Productos farmacéuticos.

NUMERO DE PUBLICACION

**152084**

NOMBRE DE LA MARCA

**STELA**

TIPO DE MARCA

**Marca Producto**

TIPO DE SIGNO

**Denominación**

NUMERO DE SOLICITUD

**6945 - 2011**

FECHA DE SOLICITUD

**21/05/2012**

NOMBRE DEL TITULAR

**LEHROY S.R.L.**

DIRECCION DEL TITULAR

**Calle Motoyoe N° 2055.**

PAIS DEL TITULAR

**BO** Bolivia

NOMBRE DEL APODERADO

**Maria Alejandra Fernandez Zalles**

DIRECCION DEL APODERADO

**Meseta de achumani calle 12 N° 30.**

CLASE INTERNACIONAL

**5**

**PRODUCTOS**

Productos farmacéuticos.



## SECCION

### 3

# FE DE ERRATAS

---

## FIGURATIVAS

**DECISION 486 de la Comunidad Andina  
Régimen Común sobre Propiedad Industrial  
CAPITULO II  
Del Procedimiento de Registro**

Artículo 146.- Dentro del plazo de treinta días siguientes a la fecha de la publicación, quien tenga legítimo interés, podrá presentar, por una sola vez, oposición fundamentada que pueda desvirtuar el registro de la marca.

A solicitud de parte, la oficina nacional competente otorgará, por una sola vez un plazo adicional de treinta días para presentar las pruebas que sustenten la oposición.

Las oposiciones temerarias podrán ser sancionadas si así lo disponen las normas nacionales.

No procederán oposiciones contra la solicitud presentada, dentro de los seis meses posteriores al vencimiento del plazo de gracia a que se refiere el artículo 153, si tales oposiciones se basan en marcas que hubieren coexistido con la solicitada.

NUMERO DE PUBLICACION **112058**

NOMBRE DE LA MARCA **DISEÑO**

TIPO DE MARCA **Marca Servicio**  
 TIPO DE SIGNO **Figurativa**

NUMERO DE SOLICITUD **221 - 2004**  
 FECHA DE SOLICITUD **30/01/2004**

NOMBRE DEL TITULAR **ILLIMANI DE COMUNICACIONES S.A.**  
 DIRECCION DEL TITULAR **AV. ARGENTINA N° 2057, MIRAFLORES, LA PAZ**  
 PAIS DEL TITULAR **BO** Bolivia

NOMBRE DEL APODERADO **Fernando Rojas**  
 DIRECCION DEL APODERADO **Calle Federico Zuazo 1598, Edificio Park Inn, Piso 11.**

CLASE INTERNACIONAL **38**

**PRODUCTOS**  
 Difusión de programas de televisión.



NUMERO DE PUBLICACION **137054**

NOMBRE DE LA MARCA **CILORPIRIFOS 48 EC**

TIPO DE MARCA **Marca Producto**  
 TIPO DE SIGNO **Mixta**

NUMERO DE SOLICITUD **2824 - 2009**  
 FECHA DE SOLICITUD **26/06/2009**

NOMBRE DEL TITULAR **COMERCIAL INDUSTRIAL AGROPECUARIA**  
**"CIAGRO S.A."**  
 DIRECCION DEL TITULAR **KM. 5 1/2 DE LA CARRETERA AL NORTE**  
**ESQUINA SEPTIMO ANILLO, SANTA CRUZ DE LA**  
**SIERRA - BOLIVIA**  
 PAIS DEL TITULAR **BO** Bolivia

NOMBRE DEL APODERADO **NADIA CRISTINA ROCCO DE PEREYRA**  
 DIRECCION DEL APODERADO **URB. CATALUÑA NO. 40 KM 7 1/2 AL NORTE DE LA CIUDAD DE SANTA CRUZ DE LA**  
**SIERRA**

CLASE INTERNACIONAL **5**

**PRODUCTOS**  
 insectisida.



