



BOLETIN DE PUBLICACIONES

SIGNOS DISTINTIVOS

CORRESPONDIENTE A

ENERO

2013

LA PAZ - BOLIVIA

SECCION

1

SOLICITADAS

DENOMINATIVAS

**DECISION 486 de la Comunidad Andina
Régimen Común sobre Propiedad Industrial
CAPITULO II
Del Procedimiento de Registro**

Artículo 146.- Dentro del plazo de treinta días siguientes a la fecha de la publicación, quien tenga legítimo interés, podrá presentar, por una sola vez, oposición fundamentada que pueda desvirtuar el registro de la marca.

A solicitud de parte, la oficina nacional competente otorgará, por una sola vez un plazo adicional de treinta días para presentar las pruebas que sustenten la oposición.

Las oposiciones temerarias podrán ser sancionadas si así lo disponen las normas nacionales.

No procederán oposiciones contra la solicitud presentada, dentro de los seis meses posteriores al vencimiento del plazo de gracia a que se refiere el artículo 153, si tales oposiciones se basan en marcas que hubieren coexistido con la solicitada.

NUMERO DE PUBLICACION **159375**

NOMBRE DE LA MARCA **NATURA TEZ**

TIPO DE MARCA **Marca Producto** TIPO DE SIGNO **Denominación**

NUMERO DE SOLICITUD **6 - 2013** FECHA DE SOLICITUD **02/01/2013**

NOMBRE DEL TITULAR **NATURA COSMÉTICOS S/A**
DIRECCION DEL TITULAR **Rod. Régis Bittencourt, s/n, km. 293, Itapecerica da Serra, SP, Brasil,**
PAIS DEL TITULAR **BR** Brasil

NOMBRE DEL APODERADO **Teddy Cuentas Bascope**
DIRECCION DEL APODERADO **Edificio Hansa piso 13 oficina 4**

CLASE INTERNACIONAL **3**

PRODUCTOS

Productos jabones, perfumes, aceites esenciales, cosméticos, lociones capilares , cremas para el cuerpo, lociones, maquillaje, desodorantes, paños húmedos , cremas faciales y lociones, bloqueadores, aceites para masajes y gel corporal comprendidos en la clase 3 de la Clasificación Internacional en vigencia.

NUMERO DE PUBLICACION **159376**

NOMBRE DE LA MARCA **CLICKING**

TIPO DE MARCA **Marca Producto** TIPO DE SIGNO **Denominación**

NUMERO DE SOLICITUD **39 - 2013** FECHA DE SOLICITUD **03/01/2013**

NOMBRE DEL TITULAR **CRISTIAMS IVAR FLORES BARRIOS**
DIRECCION DEL TITULAR **CALLE SAMUEL GARRIDO NRO. 980 SOPOCACHI**
PAIS DEL TITULAR **BO** Bolivia

NOMBRE DEL APODERADO **UNIPERSONAL**
DIRECCION DEL APODERADO

CLASE INTERNACIONAL **32**

PRODUCTOS

CERVEZA, AGUAS MINERALES Y OTRAS BEBIDAS SIN ALCOHOL.

NUMERO DE PUBLICACION **159377**

NOMBRE DE LA MARCA **ARILUB**

TIPO DE MARCA **Marca Producto** TIPO DE SIGNO **Denominación**

NUMERO DE SOLICITUD **45 - 2013** FECHA DE SOLICITUD **03/01/2013**

NOMBRE DEL TITULAR **RTB Gamma Ltda.**
DIRECCION DEL TITULAR **Calle 15 de Calacoto, Edificio Torre Ketal, Piso 3, oficina 304.**
PAIS DEL TITULAR **BO** Bolivia

NOMBRE DEL APODERADO **Mauricio Fernando Taborga Tejada**
DIRECCION DEL APODERADO **Calle 23 N° 8777, Calacoto.**

CLASE INTERNACIONAL **4**

PRODUCTOS

Lubricantes Automotores e Industriales, Fluidos Hidráulicos; y Grasas Automotrices e Industriales.

NUMERO DE PUBLICACION **159378**

NOMBRE DE LA MARCA **DISCOVER**

TIPO DE MARCA **Marca Producto** TIPO DE SIGNO **Denominación**
NUMERO DE SOLICITUD **50 - 2013** FECHA DE SOLICITUD **04/01/2013**

NOMBRE DEL TITULAR **BAJAJ AUTO LTD.**
DIRECCION DEL TITULAR **Akurdi Pune – 411 035, India**
PAIS DEL TITULAR **IN** India
NOMBRE DEL APODERADO **Miguel F. Apt Brofman**
DIRECCION DEL APODERADO **Calle Rosendo Gutiérrez Edif. Multicentro – Torre B - Piso 8 Of. 802**
CLASE INTERNACIONAL **12**

PRODUCTOS

Motocicletas, Vehículos terrestres de dos ruedas, Motonetas, Vespas, Scooters, Carenados, Manubrios, Suspensión delantera y trasera, marcos de vehículos, guardabarros delanteros y traseros, Guiñadores delanteros y traseros, motores para vehículos terrestres, sistemas de transmisión, Ruedas delanteras y traseras, Llantas, Neumáticos, Portaequipajes, Asientos, Sujetadores, Retrovisores, Apoya brazos móviles; partes, componentes y accesorios para los productos indicados.

NUMERO DE PUBLICACION **159379**

NOMBRE DE LA MARCA **TSURU**

TIPO DE MARCA **Marca Producto** TIPO DE SIGNO **Denominación**
NUMERO DE SOLICITUD **55 - 2013** FECHA DE SOLICITUD **04/01/2013**

NOMBRE DEL TITULAR **NISSAN JIDOSHA KABUSHIKI KAISHA (NISSAN MOTOR CO., LTD.)**
DIRECCION DEL TITULAR **No. 2 Takaracho, Kanagawa-ku, Yokohama-shi, Kanagawa-ken**
PAIS DEL TITULAR **JP** Japon
NOMBRE DEL APODERADO **JENNY ENCINAS F.**
DIRECCION DEL APODERADO **ARCE 2618, EDIFICIO COLUMBIA, PISO 2**
CLASE INTERNACIONAL **12**

PRODUCTOS

"AUTOMOVILES, VEHICULOS ELECTRICOS INCLUYENDO AUTOMOVILES ELECTRICOS, VAGONES, CAMIONES, VAGONETAS, VEHICULOS DE UTILIDAD DEPORTIVA, AUTOBUSES, VEHICULOS RECREACIONALES (RV), AUTOS DEPORTIVOS, AUTOS DE CARRERA, CAMIONETAS, CARRETILLAS ELEVADORAS, Y TRACTORES DE REMOLQUE (TRACTORES), Y SUS PARTES ESTRUCTURALES Y ACCESORIOS PARA TODOS ELLOS
TRACTORES
ALARMAS ANTI-ROBO PARA VEHICULOS
PARCHES DE GOMA ADHESIVOS PARA REPARAR TUBOS O LLANTAS
TODO INCLUIDO EN LA CLASE INTERNACIONAL 12"

NUMERO DE PUBLICACION **159380**

NOMBRE DE LA MARCA **WIN SPORTS**

TIPO DE MARCA **Marca Servicio** TIPO DE SIGNO **Denominación**
NUMERO DE SOLICITUD **57 - 2013** FECHA DE SOLICITUD **04/01/2013**

NOMBRE DEL TITULAR **RCN TELEVISIÓN S.A.**
DIRECCION DEL TITULAR **Avenida de las Américas N° 65-82, Bogota, Colombia**
PAIS DEL TITULAR **CO** Colombia
NOMBRE DEL APODERADO **JORGE SORUCO VILLANUEVA**
DIRECCION DEL APODERADO **Av. Mariscal Santa Cruz Ed.Cámara de Comercio piso 10 Of 1012 La Paz - Bolivia**
CLASE INTERNACIONAL **38**

PRODUCTOS

Servicios de emisión, difusión, transmisión y radiodifusión de programas de televisión y radio

NUMERO DE PUBLICACION **159381**

NOMBRE DE LA MARCA **" TOMS "**

TIPO DE MARCA **Marca Servicio** TIPO DE SIGNO **Denominación**
 NUMERO DE SOLICITUD **60 - 2013** FECHA DE SOLICITUD **04/01/2013**

NOMBRE DEL TITULAR **MycosKie, LLC**
 DIRECCION DEL TITULAR **5404 Jandy Place, Los Angeles, CA 90066, USA.,**
 PAIS DEL TITULAR **US** Estados Unidos de América

NOMBRE DEL APODERADO **ALVARO F. SILES M.**
 DIRECCION DEL APODERADO **Av. 16 de Julio No. 1490 (El Prado) Edificio "AVENIDA" 3er. Piso, Of. 3.**

CLASE INTERNACIONAL **35**

PRODUCTOS
 " Servicios de tiendas minoristas y servicios de tiendas minoristas en línea "

NUMERO DE PUBLICACION **159382**

NOMBRE DE LA MARCA **LAS DORADITAS DE ORO**

TIPO DE MARCA **Marca Servicio** TIPO DE SIGNO **Denominación**
 NUMERO DE SOLICITUD **68 - 2013** FECHA DE SOLICITUD **03/01/2013**

NOMBRE DEL TITULAR **Windsor Elvis Villarpando Teran**
 DIRECCION DEL TITULAR **Av. Blanco Galindo Km11.**
 PAIS DEL TITULAR **BO** Bolivia

NOMBRE DEL APODERADO **UNIPERSONAL**
 DIRECCION DEL APODERADO

CLASE INTERNACIONAL **41**

PRODUCTOS
 Educacion;
 Formacion;
 Servicios de entretenimiento;
 actividades deportivas y culturales.

NUMERO DE PUBLICACION **159383**

NOMBRE DE LA MARCA **LIPIDOL**

TIPO DE MARCA **Marca Producto** TIPO DE SIGNO **Denominación**
 NUMERO DE SOLICITUD **72 - 2013** FECHA DE SOLICITUD **07/01/2013**

NOMBRE DEL TITULAR **GENEVA LABORATORIES LIMITED**
 DIRECCION DEL TITULAR **Palm Grove House Box 438 Road Town Tortola Virgin Islands (British)**
 PAIS DEL TITULAR **VG** Islas Vírgenes (Británicas)

NOMBRE DEL APODERADO **Perla Koziner U.**
 DIRECCION DEL APODERADO **Av. José Salmón Ballivián (Los Álamos) No. 322, la Florida, La Paz – Bolivia.**

CLASE INTERNACIONAL **3**

PRODUCTOS
 Preparaciones blanqueadoras y otras sustancias para uso de lavandería; preparaciones para limpiar, pulir, desengrasar y raspar; jabones; perfumería, aceites esenciales, cosméticos, lociones para el cabello; dentífricos; desodorantes para uso personal; preparaciones perfumantes de aire; aceites para el cuidado de la piel, cremas, geles y lociones; champús.

NUMERO DE PUBLICACION **159384**

NOMBRE DE LA MARCA **KRUG**

TIPO DE MARCA **Marca Producto** TIPO DE SIGNO **Denominación**

NUMERO DE SOLICITUD **78 - 2013** FECHA DE SOLICITUD **07/01/2013**

NOMBRE DEL TITULAR **MHCS**

DIRECCION DEL TITULAR **9, AVENUE DE CHAMPAGNE - 51200 EPERNAY,**

PAIS DEL TITULAR **FR** Francia

NOMBRE DEL APODERADO **DR. RAMIRO MORENO BALDIVIESO**

DIRECCION DEL APODERADO **CALLE CAPITAN RAVELO N° 2366 - ESTUDIO DE ABOGADOS MORENO-BALDIVIESO**

CLASE INTERNACIONAL **33**

PRODUCTOS

BEBIDAS ALCOHÓLICAS (EXCEPTO CERVEZAS); SIDRAS; DIGESTORES (LICORES Y BEBIDAS ESPIRITUOSAS); VINOS; BEBIDAS ESPIRITUOSAS; EXTRACTOS O ESENCIAS ALCOHÓLICAS; VINOS DE LA PROTECCIÓN DENOMINACIÓN DE ORIGEN CHAMPAGNE, VINOS ESPUMOSOS.

NUMERO DE PUBLICACION **159385**

NOMBRE DE LA MARCA **" SUREPAL "**

TIPO DE MARCA **Marca Producto** TIPO DE SIGNO **Denominación**

NUMERO DE SOLICITUD **79 - 2013** FECHA DE SOLICITUD **08/01/2013**

NOMBRE DEL TITULAR **NOVARTIS AG**

DIRECCION DEL TITULAR **CH-4002 Basel, Suiza.**

PAIS DEL TITULAR **CH** Suiza

NOMBRE DEL APODERADO **JORGE A. DIAZ BLANCO**

DIRECCION DEL APODERADO **Av. Arce No. 2651.**

CLASE INTERNACIONAL **5**

PRODUCTOS

Preparaciones farmacéuticas para uso humano.

NUMERO DE PUBLICACION **159386**

NOMBRE DE LA MARCA **" SUREPAL "**

TIPO DE MARCA **Marca Producto** TIPO DE SIGNO **Denominación**

NUMERO DE SOLICITUD **80 - 2013** FECHA DE SOLICITUD **08/01/2013**

NOMBRE DEL TITULAR **NOVARTIS AG**

DIRECCION DEL TITULAR **CH-4002 Basel, Suiza.**

PAIS DEL TITULAR **CH** Suiza

NOMBRE DEL APODERADO **JORGE A. DIAZ BLANCO**

DIRECCION DEL APODERADO **Av. Arce No. 2651**

CLASE INTERNACIONAL **10**

PRODUCTOS

Dispositivo de inyección para preparaciones farmacéuticas.

NUMERO DE PUBLICACION **159387**

NOMBRE DE LA MARCA **" SMARTFIT "**

TIPO DE MARCA **Marca Producto** TIPO DE SIGNO **Denominación**

NUMERO DE SOLICITUD **81 - 2013** FECHA DE SOLICITUD **08/01/2013**

NOMBRE DEL TITULAR **NOVARTIS AG**
 DIRECCION DEL TITULAR **CH-4002 Basel, Suiza.**
 PAIS DEL TITULAR **CH Suiza**

NOMBRE DEL APODERADO **JORGE A. DIAZ BLANCO**
 DIRECCION DEL APODERADO **Av. Arce No. 2651.**

CLASE INTERNACIONAL **5**

PRODUCTOS
 Preparaciones farmacéuticas para uso humano.

NUMERO DE PUBLICACION **159388**

NOMBRE DE LA MARCA **" SMARTFIT "**

TIPO DE MARCA **Marca Producto** TIPO DE SIGNO **Denominación**

NUMERO DE SOLICITUD **82 - 2013** FECHA DE SOLICITUD **08/01/2013**

NOMBRE DEL TITULAR **NOVARTIS AG**
 DIRECCION DEL TITULAR **CH-4002 Basel, Suiza.**
 PAIS DEL TITULAR **CH Suiza**

NOMBRE DEL APODERADO **JORGE A. DIAZ BLANCO**
 DIRECCION DEL APODERADO **Av. Arce No. 2651.**

CLASE INTERNACIONAL **10**

PRODUCTOS
 Dispositivo de inyección para preparaciones farmacéuticas.

NUMERO DE PUBLICACION **159389**

NOMBRE DE LA MARCA **"FACTORY"**

TIPO DE MARCA **Marca Producto** TIPO DE SIGNO **Denominación**

NUMERO DE SOLICITUD **97 - 2013** FECHA DE SOLICITUD **09/01/2013**

NOMBRE DEL TITULAR **AGN ALIMENTOS Y BEBIDAS LTDA.**
 DIRECCION DEL TITULAR **Centro Empresarial La Florida Of. 7 Av. Arequipa 8221, Calacoto, La Paz, Bolivia**
 PAIS DEL TITULAR **BO Bolivia**

NOMBRE DEL APODERADO **Roberto Roque Ch.**
 DIRECCION DEL APODERADO **Edificio Cámara Nacional de Comercio, Piso 13, Of. 1304.**

CLASE INTERNACIONAL **30**

PRODUCTOS
 Café, té, cacao y sucedáneos del café; arroz; tapioca y sagú; harinas y preparaciones a base de cereales; pan, productos de pastelería y confitería; helados; azúcar, miel, jarabe de melaza; levadura, polvos de hornear; sal; mostaza; vinagre, salsas (condimentos); especias; hielo. Té, té helado, té caliente, té en hojas secas para infusión; te instantáneo, te blanco, té verde, té negro, té rojo, té azul, té de todo tipo de hierbas; especias o frutas usadas como saborizantes para té; té con sabores de manzanilla, anís, coca, clavo de olor, menta, linaza, boldo, cedrón, toronjil, canela; hierbas aromáticas para infusión como si fuera té; hierbas aromáticas a ser utilizadas en té; extractos de té sucedáneos del té productos de té, té con sabores y bebidas frías o calientes, té en todas sus formas y envases; sustitutos del té; preparaciones hechas a base de té y mates, en la clase 30 de la clasificación internacional.

NUMERO DE PUBLICACION

159390

NOMBRE DE LA MARCA

CONDULAC

TIPO DE MARCA

Marca Producto

TIPO DE SIGNO

Denominación

NUMERO DE SOLICITUD

118 - 2013

FECHA DE SOLICITUD

10/01/2013

NOMBRE DEL TITULAR

SERVICIOS CONDUMEX, S.A. DE C.V.

DIRECCION DEL TITULAR

Lago Zurich No. 245, Edificio Lago Zurich, Piso 6, Colonia Ampliación Granada,
Delegación Miguel Hidalgo, C.P. 11529, México, Distrito Federal.

PAIS DEL TITULAR

MX México

NOMBRE DEL APODERADO

RODRIGO JAVIER GARRÓN BOZO

DIRECCION DEL APODERADO

Calle Loayza No. 250. Edificio Castilla, piso 8, oficinas 809-810.

CLASE INTERNACIONAL

6

PRODUCTOS

Metales comunes y sus aleaciones; materiales de construcción metálicos; construcciones transportables metálicas; materiales metálicos para vías férreas; cables e hilos metálicos no eléctricos; artículos de cerrajería y ferretería metálicos; tubos y tuberías metálicos; cajas de caudales; productos metálicos no comprendidos en otras clases; minerales metalíferos.

NUMERO DE PUBLICACION

159391

NOMBRE DE LA MARCA

LATINCASA

TIPO DE MARCA

Marca Producto

TIPO DE SIGNO

Denominación

NUMERO DE SOLICITUD

119 - 2013

FECHA DE SOLICITUD

10/01/2013

NOMBRE DEL TITULAR

SERVICIOS CONDUMEX, S.A. DE C.V.

DIRECCION DEL TITULAR

Lago Zurich No. 245, Edificio Lago Zurich, Piso 6, Colonia Ampliación Granada,
Delegación Miguel Hidalgo, C.P. 11529, México, Distrito Federal.

PAIS DEL TITULAR

MX México

NOMBRE DEL APODERADO

RODRIGO JAVIER GARRÓN BOZO

DIRECCION DEL APODERADO

Calle Loayza No. 250. Edificio Castilla, piso 8, oficinas 809-810.

CLASE INTERNACIONAL

6

PRODUCTOS

Metales comunes y sus aleaciones; materiales de construcción metálicos; construcciones transportables metálicas; materiales metálicos para vías férreas; cables e hilos metálicos no eléctricos; artículos de cerrajería y ferretería metálicos; tubos y tuberías metálicos; cajas de caudales; productos metálicos no comprendidos en otras clases; minerales metalíferos.

NUMERO DE PUBLICACION

159392

NOMBRE DE LA MARCA

LATINCASA

TIPO DE MARCA

Marca Producto

TIPO DE SIGNO

Denominación

NUMERO DE SOLICITUD

120 - 2013

FECHA DE SOLICITUD

10/01/2013

NOMBRE DEL TITULAR

SERVICIOS CONDUMEX, S.A. DE C.V.

DIRECCION DEL TITULAR

Lago Zurich No. 245, Edificio Lago Zurich, Piso 6, Colonia Ampliación Granada,
Delegación Miguel Hidalgo, C.P. 11529, México, Distrito Federal.

PAIS DEL TITULAR

MX México

NOMBRE DEL APODERADO

RODRIGO JAVIER GARRÓN BOZO

DIRECCION DEL APODERADO

Calle Loayza No. 250. Edificio Castilla, piso 8, oficinas 809-810.

CLASE INTERNACIONAL

9

PRODUCTOS

Aparatos e instrumentos científicos, náuticos, geodésicos, fotográficos, cinematográficos, ópticos, de pesaje, de medición, de señalización, de control (inspección), de salvamento y de enseñanza; aparatos e instrumentos de conducción, distribución, transformación, acumulación, regulación o control de la electricidad; aparatos de grabación, transmisión o reproducción de sonido o imágenes; soportes de registro magnéticos, discos acústicos; discos compactos, DVD y otros soportes de grabación digitales; mecanismos para aparatos de previo pago; cajas registradoras, máquinas de calcular, equipos de procesamiento de datos, ordenadores; software; extintores.

NUMERO DE PUBLICACION **159393**

NOMBRE DE LA MARCA **CONDULAC**

TIPO DE MARCA **Marca Producto** TIPO DE SIGNO **Denominación**

NUMERO DE SOLICITUD **121 - 2013** FECHA DE SOLICITUD **10/01/2013**

NOMBRE DEL TITULAR **SERVICIOS CONDUMEX, S.A. DE C.V.**

DIRECCION DEL TITULAR **Lago Zurich No. 245, Edificio Lago Zurich, Piso 6, Colonia Ampliación Granada, Delegación Miguel Hidalgo, C.P. 11529, México, Distrito Federal.**

PAIS DEL TITULAR **MX** México

NOMBRE DEL APODERADO **RODRIGO JAVIER GARRÓN BOZO**

DIRECCION DEL APODERADO **Calle Loayza No. 250. Edificio Castilla, piso 8, oficinas 809-810.**

CLASE INTERNACIONAL **9**

PRODUCTOS

Aparatos e instrumentos científicos, náuticos, geodésicos, fotográficos, cinematográficos, ópticos, de pesaje, de medición, de señalización, de control (inspección), de salvamento y de enseñanza; aparatos e instrumentos de conducción, distribución, transformación, acumulación, regulación o control de la electricidad; aparatos de grabación, transmisión o reproducción de sonido o imágenes; soportes de registro magnéticos, discos acústicos; discos compactos, DVD y otros soportes de grabación digitales; mecanismos para aparatos de previo pago; cajas registradoras, máquinas de calcular, equipos de procesamiento de datos, ordenadores; software; extintores.

NUMERO DE PUBLICACION **159394**

NOMBRE DE LA MARCA **TKM**

TIPO DE MARCA **Marca Producto** TIPO DE SIGNO **Denominación**

NUMERO DE SOLICITUD **126 - 2013** FECHA DE SOLICITUD **09/01/2013**

NOMBRE DEL TITULAR **Freddy Soraide Paredes**

DIRECCION DEL TITULAR **av. tres pasos al frente una cuadra antes de llegar al 8vo anillo B/ Cochabamba calle D 1 uv 96 manzano 7**

PAIS DEL TITULAR **BO** Bolivia

NOMBRE DEL APODERADO **UNIPERSONAL**

DIRECCION DEL APODERADO

CLASE INTERNACIONAL **25**

PRODUCTOS

Pantalones.

NUMERO DE PUBLICACION **159395**

NOMBRE DE LA MARCA **" HIROBRIZ "**

TIPO DE MARCA **Marca Producto** TIPO DE SIGNO **Denominación**

NUMERO DE SOLICITUD **127 - 2013** FECHA DE SOLICITUD **11/01/2013**

NOMBRE DEL TITULAR **NOVARTIS AG**

DIRECCION DEL TITULAR **CH-4002 Basel, Suiza.**

PAIS DEL TITULAR **CH** Suiza

NOMBRE DEL APODERADO **JORGE A. DIAZ BLANCO**

DIRECCION DEL APODERADO **Av. Arce No. 2651.**

CLASE INTERNACIONAL **5**

PRODUCTOS

Preparaciones farmacéuticas.

NUMERO DE PUBLICACION **159396**

NOMBRE DE LA MARCA **AVAMIGRAN**

TIPO DE MARCA **Marca Producto** TIPO DE SIGNO **Denominación**

NUMERO DE SOLICITUD **129 - 2013** FECHA DE SOLICITUD **11/01/2013**

NOMBRE DEL TITULAR **SCHMIDTS PHARMA SRL**

DIRECCION DEL TITULAR **AVENIDA MARISCAL SANTA CRUZ ESQUINA YANACOCCHA EDIFICIO HANSA PISO 6**

PAIS DEL TITULAR **BO** Bolivia

NOMBRE DEL APODERADO **MARIA ELENA REUTER LEON**

DIRECCION DEL APODERADO **CALLE CAPITAN RAVELO 2101 EDIFICIO CAPITAN RAVELO PISO 10**

CLASE INTERNACIONAL **5**

PRODUCTOS

PRODUCTOS FARMACÉUTICOS Y VETERINARIOS; PRODUCTOS HIGIÉNICOS PARA LA MEDICINA; SUSTANCIAS DIETÉTICAS PARA USO MÉDICO, ALIMENTOS PARA BEBÉS; EMPLASTOS, MATERIAL PARA APÓSITOS; MATERIAL PARA EMPASTAR LOS DIENTES Y PARA IMPRONTAS DENTALES; DESINFECTANTES.

NUMERO DE PUBLICACION **159397**

NOMBRE DE LA MARCA **INMENSITY YANBAL**

TIPO DE MARCA **Marca Producto** TIPO DE SIGNO **Denominación**

NUMERO DE SOLICITUD **155 - 2013** FECHA DE SOLICITUD **14/01/2013**

NOMBRE DEL TITULAR **JAFER LIMITED**

DIRECCION DEL TITULAR **3RD FLOOR, GENEVA PLACE, WATERFRONT DRIVE, P.O. BOX 3175, ROAD TOWN, TORTOLA,**

PAIS DEL TITULAR **VG** Islas Vírgenes (Británicas)

NOMBRE DEL APODERADO **DR. RAMIRO MORENO BALDIVIESO**

DIRECCION DEL APODERADO **CALLE CAPITAN RAVELO Nº 2366 - ESTUDIO DE ABOGADOS MORENO-BALDIVIESO**

CLASE INTERNACIONAL **3**

PRODUCTOS

COSMÉTICOS; JABONES DE TOCADOR; CHAMPÚES, REACONDICIONADORES, MOUSSES, GELES, CREMAS, LOCIONES Y BÁLSAMOS PARA LA LIMPIEZA, CUIDADO Y ESTILIZADO DEL CABELLO; DESODORANTES DE USO PERSONAL; ANTITRANSPIRANTES; LOCIONES, BÁLSAMOS, GELES Y CREMAS COSMÉTICAS PARA LA PIEL; MASCARILLAS COSMÉTICAS; PREPARACIONES COSMÉTICAS PARA EL ADELGAZAMIENTO; CREMAS, LOCIONES, GELES Y PREPARACIONES PROTECTORAS Y BRONCEADORAS DE LA PIEL EXPUESTA A LOS RAYOS SOLARES; MAQUILLAJE FACIAL; RUBOR; POLVOS SUELTOS Y POLVOS COMPACTOS PARA EL ROSTRO; LÁPICES DELINEADORES DE CEJAS, LABIOS Y CONTORNO DE OJOS; MASCARA (ALARGADOR DE PESTAÑAS); LÁPICES LABIALES (PINTALABIOS), BRILLO LABIAL; ESMALTES Y BARNICES PARA LAS UÑAS; PRODUCTOS DE PERFUMERÍA, PERFUMES, FRAGANCIAS DE USO PERSONAL, AGUAS DE COLONIA, AGUAS DE PERFUME, AGUAS DE TOCADOR; ACEITES ESENCIALES; PRODUCTOS PARA LIMPIAR, PULIR, DESENGRASAR Y RASPAR; PREPARACIONES BLANQUEAR Y PARA LA COLADA.

NUMERO DE PUBLICACION **159398**

NOMBRE DE LA MARCA **DIABGLIM**

TIPO DE MARCA **Marca Producto** TIPO DE SIGNO **Denominación**

NUMERO DE SOLICITUD **161 - 2013** FECHA DE SOLICITUD **15/01/2013**

NOMBRE DEL TITULAR **ESPECIALIDADES FARMACÉUTICAS LTDA. "ESP FARMA".**

DIRECCION DEL TITULAR **Santa Cruz, Bolivia**

PAIS DEL TITULAR **BO** Bolivia

NOMBRE DEL APODERADO **Octavio Alvarez**

DIRECCION DEL APODERADO **Av. Ballivián No. 1578, esq. Calle 24, Torre Cesur, Piso 5, Of. 509, Calacoto, La Paz, Bolivia.**

CLASE INTERNACIONAL **5**

PRODUCTOS

Preparaciones farmacéuticas y veterinarias; preparaciones higiénicas y sanitarias para uso médico; alimentos y sustancias dietéticas para uso médico o veterinario, alimentos para bebés; complementos alimenticios para personas y animales; emplastos, material para apósitos; material para empastes e improntas dentales; desinfectantes; preparaciones para eliminar animales dañinos; fungicidas, herbicidas.

NUMERO DE PUBLICACION **159399**

NOMBRE DE LA MARCA **VEEDOL**

TIPO DE MARCA **Marca Producto** TIPO DE SIGNO **Denominación**

NUMERO DE SOLICITUD **162 - 2013** FECHA DE SOLICITUD **15/01/2013**

NOMBRE DEL TITULAR **VEEDOL INTERNATIONAL LIMITED**

DIRECCION DEL TITULAR **1 ROYAL BANK PLACE, BUCHANAN STREET, GLASGOW, SCOTLAND, UNITED KINGDOM, G1 3AA**

PAIS DEL TITULAR **GB** Reino Unido, Gran Bretaña, Inglaterra

NOMBRE DEL APODERADO **Pablo Kyllmann Díaz**

DIRECCION DEL APODERADO **Av. Ballivián 1578, Esq. Calle 24, Calacoto, Torre Cesur, Piso 5, Of. 509, La Paz, Bolivia**

CLASE INTERNACIONAL **4**

PRODUCTOS

Aceites y grasas industriales; lubricantes; productos para absorber, regar y concentrar el polvo; combustibles (incluyendo gasolinas para motores) y materias de alumbrado; bujías y mechas para el alumbrado.

NUMERO DE PUBLICACION **159400**

NOMBRE DE LA MARCA **" VADRYVA "**

TIPO DE MARCA **Marca Producto** TIPO DE SIGNO **Denominación**

NUMERO DE SOLICITUD **165 - 2013** FECHA DE SOLICITUD **15/01/2013**

NOMBRE DEL TITULAR **Bayer Intellectual Property GmbH**

DIRECCION DEL TITULAR **Alfred-Nobel-Straβe 10, 40789 Monheim am Rhein, Alemania**

PAIS DEL TITULAR **DE** Alemania

NOMBRE DEL APODERADO **ALVARO F. SILES M.**

DIRECCION DEL APODERADO **Av. 16 de Julio No. 1490 (El Prado) Edificio AVENIDA 3er. Piso, Of. 3.**

CLASE INTERNACIONAL **5**

PRODUCTOS

" Preparaciones farmacéuticas para el tratamiento de la atrofia vulvovaginal "

NUMERO DE PUBLICACION **159401**

NOMBRE DE LA MARCA **" VELDYS "**

TIPO DE MARCA **Marca Producto** TIPO DE SIGNO **Denominación**

NUMERO DE SOLICITUD **166 - 2013** FECHA DE SOLICITUD **15/01/2013**

NOMBRE DEL TITULAR **Bayer Intellectual Property GmbH**
DIRECCION DEL TITULAR **Alfred-Nobel-Strasse 10, 40789 Monheim am Rhein, Alemania,**
PAIS DEL TITULAR **DE Alemania**

NOMBRE DEL APODERADO **ALVARO F. SILES M.**
DIRECCION DEL APODERADO **Av. 16 de Julio No. 1490 (El Prado) Edificio AVENIDA 3er. Piso, Of. 3.**

CLASE INTERNACIONAL **5**

PRODUCTOS
" Preparaciones farmacéuticas para el tratamiento de la atrofia vulvovaginal "

NUMERO DE PUBLICACION **159402**

NOMBRE DE LA MARCA **" XPRO "**

TIPO DE MARCA **Marca Producto** TIPO DE SIGNO **Denominación**

NUMERO DE SOLICITUD **167 - 2013** FECHA DE SOLICITUD **15/01/2013**

NOMBRE DEL TITULAR **Bayer Intellectual Property GmbH**
DIRECCION DEL TITULAR **Alfred-Nobel-Straβe 10, 40789 Monheim am Rhein, Alemania**
PAIS DEL TITULAR **DE Alemania**

NOMBRE DEL APODERADO **ALVARO F. SILES M.**
DIRECCION DEL APODERADO **Av. 16 de Julio No. 1490 (El Prado) Edificio AVENIDA 3er. Piso, Of. 3.**

CLASE INTERNACIONAL **5**

PRODUCTOS
" Preparaciones para la destrucción de animales dañinos, fungicidas, herbicidas "

NUMERO DE PUBLICACION **159403**

NOMBRE DE LA MARCA **" AMELYDIS "**

TIPO DE MARCA **Marca Producto** TIPO DE SIGNO **Denominación**

NUMERO DE SOLICITUD **168 - 2013** FECHA DE SOLICITUD **15/01/2013**

NOMBRE DEL TITULAR **Bayer Intellectual Property GmbH**
DIRECCION DEL TITULAR **Alfred-Nobel-Strasse 10, 40789 Monheim am Rhein, Alemania**
PAIS DEL TITULAR **DE Alemania**

NOMBRE DEL APODERADO **ALVARO F. SILES M.**
DIRECCION DEL APODERADO **Av. 16 de Julio No. 1490 (El Prado) Edificio AVENIDA 3er. Piso, Of. 3.**

CLASE INTERNACIONAL **5**

PRODUCTOS
" Preparaciones farmacéuticas para el tratamiento de la atrofia vulvovaginal "

NUMERO DE PUBLICACION **159404**

NOMBRE DE LA MARCA **CURVA LASH**

TIPO DE MARCA **Marca Producto** TIPO DE SIGNO **Denominación**

NUMERO DE SOLICITUD **196 - 2013** FECHA DE SOLICITUD **16/01/2013**

NOMBRE DEL TITULAR **JAFER LIMITED**

DIRECCION DEL TITULAR **3RD FLOOR, GENEVA PLACE, WATERFRONT DRIVE, P.O. BOX 3175, ROAD TOWN, TORTOLA, VG Islas Vírgenes (Británicas)**

PAIS DEL TITULAR **VG Islas Vírgenes (Británicas)**

NOMBRE DEL APODERADO **DR. RAMIRO MORENO BALDIVIESO**

DIRECCION DEL APODERADO **CALLE CAPITAN RAVELO N° 2366 - ESTUDIO DE ABOGADOS MORENO-BALDIVIESO**

CLASE INTERNACIONAL **3**

PRODUCTOS

COSMÉTICOS; JABONES; CHAMPÚES, REACONDICIONADORES, MOUSSES, GELES, CREMAS, LOCIONES Y BÁLSAMOS PARA LA LIMPIEZA, CUIDADO Y ESTILIZADO DEL CABELLO; DESODORANTES DE USO PERSONAL; ANTITRANSPIRANTES; LOCIONES, BÁLSAMOS, GELES Y CREMAS COSMÉTICAS PARA EL CUIDADO DE LA PIEL; MASCARILLAS COSMÉTICAS; PREPARACIONES COSMÉTICAS PARA EL ADELGAZAMIENTO; CREMAS, LOCIONES, GELES Y PREPARACIONES PROTECTORAS Y BRONCEADORAS DE LA PIEL EXPUESTA A LOS RAYOS SOLARES; MASCARA PARA PESTAÑAS (ALARGADOR Y RIZADOR DE PESTAÑAS); MAQUILLAJE FACIAL; RUBOR, POLVOS SUELTOS Y POLVOS COMPACTOS PARA EL ROSTRO; LÁPICES COSMÉTICOS DELINEADORES DE CEJAS, LABIOS Y CONTORNO DE OJOS; LÁPICES LABIALES (PINTALABIOS); BRILLO LABIAL; ESMALTES Y BARNICES PARA LAS UÑAS; PRODUCTOS DE PERFUMERÍA, FRAGANCIAS DE USO PERSONAL, AGUAS DE COLONIA, AGUAS DE PERFUME, AGUAS DE TOCADOR.

NUMERO DE PUBLICACION **159405**

NOMBRE DE LA MARCA **"SHIMPO"**

TIPO DE MARCA **Marca Servicio** TIPO DE SIGNO **Denominación**

NUMERO DE SOLICITUD **197 - 2013** FECHA DE SOLICITUD **16/01/2013**

NOMBRE DEL TITULAR **Virginia Keiko Shimojyo Osaki**

DIRECCION DEL TITULAR **Calle Batallón Colorados N° 20 Edif. El Estudiante PH "D"**

PAIS DEL TITULAR **BO Bolivia**

NOMBRE DEL APODERADO **UNIPERSONAL**

DIRECCION DEL APODERADO

CLASE INTERNACIONAL **35**

PRODUCTOS

PUBLICIDAD, GESTIÓN DE SERVICIOS COMERCIALES, ADMINISTRACIÓN COMERCIAL, TRABAJOS DE OFICINA.

NUMERO DE PUBLICACION **159406**

NOMBRE DE LA MARCA **CONDUMEX**

TIPO DE MARCA **Marca Producto** TIPO DE SIGNO **Denominación**

NUMERO DE SOLICITUD **199 - 2013** FECHA DE SOLICITUD **16/01/2013**

NOMBRE DEL TITULAR **SERVICIOS CONDUMEX, S.A. DE C.V.**

DIRECCION DEL TITULAR **Lago Zurich No. 245, Edificio Lago Zurich, piso 6, Colonia Ampliación Granada, Delegación Miguel Hidalgo, C.P. 11529, México, Distrito Federal.**

PAIS DEL TITULAR **MX México**

NOMBRE DEL APODERADO **RODRIGO JAVIER GARRÓN BOZO**

DIRECCION DEL APODERADO **Calle Loayza No. 250. Edificio Castilla, piso 8, oficinas 809-810.**

CLASE INTERNACIONAL **6**

PRODUCTOS

Metales comunes y sus aleaciones; materiales de construcción metálicos; construcciones transportables metálicas; materiales metálicos para vías férreas; cables e hilos metálicos no eléctricos; artículos de cerrajería y ferretería metálicos; tubos y tuberías metálicos; cajas de caudales; productos metálicos no comprendidos en otras clases; minerales metalíferos.

NUMERO DE PUBLICACION **159407**

NOMBRE DE LA MARCA **HEXACIMA**

TIPO DE MARCA **Marca Producto** TIPO DE SIGNO **Denominación**

NUMERO DE SOLICITUD **208 - 2013** FECHA DE SOLICITUD **17/01/2013**

NOMBRE DEL TITULAR **SANOFI PASTEUR**

DIRECCION DEL TITULAR **2, avenue Pont Pasteur 69007 LYON FRANCIA**

PAIS DEL TITULAR **FR** Francia

NOMBRE DEL APODERADO **Enrique MacLean Soruco**

DIRECCION DEL APODERADO **Edificio Hansa piso 13 oficina 4**

CLASE INTERNACIONAL **5**

PRODUCTOS

Productos farmacéuticos; vacunas, comprendidos en la Clase 5 de la Clasificación Internacional en vigencia.

NUMERO DE PUBLICACION **159408**

NOMBRE DE LA MARCA **CLARENCE**

TIPO DE MARCA **Marca Producto** TIPO DE SIGNO **Denominación**

NUMERO DE SOLICITUD **210 - 2013** FECHA DE SOLICITUD **17/01/2013**

NOMBRE DEL TITULAR **THE CARTOON NETWORK INC.**

DIRECCION DEL TITULAR **1050 Techwood Drive NW, Atlanta, Georgia 30318, USA**

PAIS DEL TITULAR **US** Estados Unidos de América

NOMBRE DEL APODERADO **JORGE SORUCO VILLANUEVA**

DIRECCION DEL APODERADO **Av. Mariscal Santa Cruz, Edificio Cámara de Comercio, piso 10, Oficina 1012, La Paz, Bolivia**

CLASE INTERNACIONAL **9**

PRODUCTOS

DVDs con contenido audiovisual, discos compactos con música y otras grabaciones sonoras; anteojos, gafas de sol, gafas anti-reflejo, marcos y estuches para los mismos; audio descargable, videos, archivos audiovisuales y de imagen; programas de juegos electrónicos descargables, accesorios de teléfonos celulares, es decir, los estuches de teléfonos celulares y cubiertas, teléfonos, calculadoras, reglas, computadores, software para computadoras, programas informáticos, tubos de esnórquel, máscara de natación, lentes de natación; cámaras (fotográfica), láminas (fotográfica), linternas, cartuchos de juegos de computadora, software de juegos informáticos, cartuchos de videojuegos, software de videojuegos, juegos de vídeo para dispositivos móviles, computadoras personales y computadoras tablet; software descargable para dispositivos móviles, computadoras personales y computadoras tablet; imanes, tableros magnéticos, alfombras para ratón; unidades de flash USB, marcos de fotos digitales, auriculares, bolsas para dispositivos electrónicos personales, teléfonos celulares, computadoras portátiles a saber, computadoras tablet, cámaras digitales y lectores electrónicos, software para computadora para entretenimiento interactivo; fundas de protección para ordenadores portátiles, teléfonos móviles, lectores electrónicos y computadoras tablet, imanes decorativos para el refrigerador.

NUMERO DE PUBLICACION **159409**

NOMBRE DE LA MARCA **CLARENCE**

TIPO DE MARCA **Marca Servicio** TIPO DE SIGNO **Denominación**

NUMERO DE SOLICITUD **211 - 2013** FECHA DE SOLICITUD **17/01/2013**

NOMBRE DEL TITULAR **THE CARTOON NETWORK INC.**

DIRECCION DEL TITULAR **1050 Techwood Drive NW, Atlanta, Georgia 30318, USA**

PAIS DEL TITULAR **US** Estados Unidos de América

NOMBRE DEL APODERADO **JORGE SORUCO VILLANUEVA**

DIRECCION DEL APODERADO **Av. Mariscal Santa Cruz, Edificio Cámara de Comercio, piso 10, Oficina 1012, La Paz, Bolivia**

CLASE INTERNACIONAL **41**

PRODUCTOS

Servicios de entretenimiento, específicamente programas de entretenimiento y contenidos a través de la televisión, Internet, banda ancha y redes inalámbricas, suministro de publicaciones electrónicas no descargables a través de banda ancha, Internet y redes inalámbricas; suministro de discos compactos pre-grabados, DVDs, unidades de flash USB con programas multimedia, videojuegos y juegos de computadora; producción de películas y contenidos televisivos, suministro de información de entretenimiento por televisión, Internet y redes inalámbricas; suministro de información sobre educación a través de la televisión, Internet y redes inalámbricas.

NUMERO DE PUBLICACION **159410**

NOMBRE DE LA MARCA **CARTOONITO**

TIPO DE MARCA **Marca Producto** TIPO DE SIGNO **Denominación**

NUMERO DE SOLICITUD **212 - 2013** FECHA DE SOLICITUD **17/01/2013**

NOMBRE DEL TITULAR **THE CARTOON NETWORK INC.**

DIRECCION DEL TITULAR **1050 Techwood Drive NW, Atlanta, Georgia 30318, USA**

PAIS DEL TITULAR **US** Estados Unidos de América

NOMBRE DEL APODERADO **JORGE SORUCO VILLANUEVA**

DIRECCION DEL APODERADO **Av. Mariscal Santa Cruz, Edificio Cámara de Comercio, piso 10, Oficina 1012, La Paz, Bolivia**

CLASE INTERNACIONAL **9**

PRODUCTOS

DVDs con contenido audiovisual, discos compactos con música y otras grabaciones sonoras; anteojos, gafas de sol, gafas anti-reflejo, marcos y estuches para los mismos; audio descargable, videos, archivos audiovisuales y de imagen; programas de juegos electrónicos descargables, accesorios de teléfonos celulares, es decir, los estuches de teléfonos celulares y cubiertas, teléfonos, calculadoras, reglas, computadores, software para computadoras, programas informáticos, tubos de esnórquel, máscara de natación, lentes de natación; cámaras (fotográfica), láminas (fotográfica), linternas, cartuchos de juegos de computadora, software de juegos informáticos, cartuchos de videojuegos, software de videojuegos, juegos de vídeo para dispositivos móviles, computadoras personales y computadoras tablet; software descargable para dispositivos móviles, computadoras personales y computadoras tablet; imanes, tableros magnéticos, alfombras para ratón; unidades de flash USB, marcos de fotos digitales, auriculares, bolsas para dispositivos electrónicos personales, teléfonos celulares, computadoras portátiles a saber, computadoras tablet, cámaras digitales y lectores electrónicos, software para computadora para entretenimiento interactivo; fundas de protección para ordenadores portátiles, teléfonos móviles, lectores electrónicos y computadoras tablet, imanes decorativos para el refrigerador.

NUMERO DE PUBLICACION

159411

NOMBRE DE LA MARCA

CARTOONITO

TIPO DE MARCA

Marca Servicio

TIPO DE SIGNO

Denominación

NUMERO DE SOLICITUD

213 - 2013

FECHA DE SOLICITUD

17/01/2013

NOMBRE DEL TITULAR

THE CARTOON NETWORK INC.

DIRECCION DEL TITULAR

1050 Techwood Drive NW, Atlanta, Georgia 30318, USA

PAIS DEL TITULAR

US Estados Unidos de América

NOMBRE DEL APODERADO

JORGE SORUCO VILLANUEVA

DIRECCION DEL APODERADO

Av. Mariscal Santa Cruz, Edificio Cámara de Comercio, piso 10, Oficina 1012, La Paz, Bolivia

CLASE INTERNACIONAL

38

PRODUCTOS

Servicios de telecomunicaciones, específicamente radiodifusión y televisión y transmisión vía telegrama, cable, satélite, radio, Internet y otras redes de comunicación electrónica; suministro y transmisión de audio y video a través de Internet, redes inalámbricas y otras redes de comunicación electrónica; provisión de foros en línea, provisión de salas de chat, transmisión inalámbrica de programas de entretenimiento multimedia

NUMERO DE PUBLICACION

159412

NOMBRE DE LA MARCA

CARTOONITO

TIPO DE MARCA

Marca Servicio

TIPO DE SIGNO

Denominación

NUMERO DE SOLICITUD

214 - 2013

FECHA DE SOLICITUD

17/01/2013

NOMBRE DEL TITULAR

THE CARTOON NETWORK INC.

DIRECCION DEL TITULAR

1050 Techwood Drive NW, Atlanta, Georgia 30318, USA

PAIS DEL TITULAR

US Estados Unidos de América

NOMBRE DEL APODERADO

JORGE SORUCO VILLANUEVA

DIRECCION DEL APODERADO

Av. Mariscal Santa Cruz, Edificio Cámara de Comercio, piso 10, Oficina 1012, La Paz, Bolivia

CLASE INTERNACIONAL

41

PRODUCTOS

Servicios de entretenimiento, específicamente programas de entretenimiento y contenidos a través de la televisión, Internet, banda ancha y redes inalámbricas, suministro de publicaciones electrónicas no descargables a través de banda ancha, Internet y redes inalámbricas; suministro de discos compactos pre-grabados, DVDs, unidades de flash USB con programas multimedia, videojuegos y juegos de computadora; producción de películas y contenidos televisivos, suministro de información de entretenimiento por televisión, Internet y redes inalámbricas; suministro de información sobre educación a través de la televisión, Internet y redes inalámbricas

NUMERO DE PUBLICACION **159413**

NOMBRE DE LA MARCA **CIRQUE DU SOLEIL**

TIPO DE MARCA **Marca Producto** TIPO DE SIGNO **Denominación**

NUMERO DE SOLICITUD **218 - 2013** FECHA DE SOLICITUD **18/01/2013**

NOMBRE DEL TITULAR **CIRQUE DU SOLEIL i.i.i. S.A.**
 DIRECCION DEL TITULAR **16, AVENUE PASTEUR, L-2310 LUXEMBOURG,**
 PAIS DEL TITULAR **LU** Luxemburgo

NOMBRE DEL APODERADO **DR. RAMIRO MORENO BALDIVIESO**
 DIRECCION DEL APODERADO **CALLE CAPITAN RAVELO N° 2366 - ESTUDIO DE ABOGADOS MORENO-BALDIVIESO**

CLASE INTERNACIONAL **25**

PRODUCTOS

PRENDAS DE VESTIR, ACCESORIOS PARA PRENDAS DE VESTIR, COMO SER: TOPS, CAMISAS, SUDADERAS, CAMISETAS, JERSEY, SUÉTERES, CHAQUETAS CASUALES, CAMISETAS DE TIRANTES, CAMISETAS SIN MANGAS, PANTALONES, PANTALONES DE CHÁNDAL, PANTALONES CORTOS, CAMISOLAS; LENCERIA PARA DAMAS Y CABALLEROS; ROPA INTERIOR PARA DAMAS Y CABALLEROS, COMO SER: CALZONCILLOS, BOXERS, SHORTS PARA NIÑOS, CHANCLETAS, CORREAS DE VESTIR, CINTAS COBERTORES, TANGAS, BRASIERS, PELUCHES, TRAJES PARA VIUDAS ALEGRES, MEDIAS PANTIS PARA EL CUERPO ENTERO, CORSÉS, SLIPS INTERIORES, LIGUEROS, SARONGS COBERTORES DE MEDIO CUERPO; ROPA DE DORMIR, COMO SER: BATAS, CAMISAS DE NOCHE, PIJAMAS, BATAS DE DORMIR; KIMONOS; CAPAS, CHAQUETAS, CHALECOS, VESTIDOS, TÚNICAS, FALDAS, BLUSAS, PELELES, ROPA DE BAÑO; ROPA DE LLUVIA, COMO SER: IMPERMEABLES, GORROS DE LLUVIA, BOTAS DE LLUVIA Y CAPAS DE LLUVIA; CORBATAS, ASCOTS COBERTORES DE CUELLO, CORREAS SUJETADORES DE VESTIR, BUFANDAS, CALZADOS COMO SER: ZAPATOS, BOTAS, CALCETINES; PANTIES Y MEDIAS; SOMBRERERÍA, COMO SER: SOMBREROS, GORRAS Y GORROS, DELANTALES, TRAJES DE DISFRACES.

NUMERO DE PUBLICACION **159414**

NOMBRE DE LA MARCA **LAGOSE**

TIPO DE MARCA **Marca Producto** TIPO DE SIGNO **Denominación**

NUMERO DE SOLICITUD **220 - 2013** FECHA DE SOLICITUD **18/01/2013**

NOMBRE DEL TITULAR **ESPECIALIDADES FARMACÉUTICAS LTDA. "ESP FARMA".**
 DIRECCION DEL TITULAR **Santa Cruz, Bolivia**
 PAIS DEL TITULAR **BO** Bolivia

NOMBRE DEL APODERADO **Octavio Alvarez**
 DIRECCION DEL APODERADO **Av. Ballivián No. 1578, esq. Calle 24, Torre Cesur, Piso 5, Of. 509, Calacoto, La Paz, Bolivia.**

CLASE INTERNACIONAL **5**

PRODUCTOS

Productos farmacéuticos y veterinarios; productos higiénicos y sanitarios para uso médico; sustancias dietéticas para uso médico, alimentos para bebés; emplastos, material para apósitos; material para empastes e improntas dentales; desinfectantes; productos para eliminar animales dañinos; fungicidas, herbicidas.

NUMERO DE PUBLICACION **159415**

NOMBRE DE LA MARCA **EXTENSIL**

TIPO DE MARCA **Marca Producto** TIPO DE SIGNO **Denominación**

NUMERO DE SOLICITUD **221 - 2013** FECHA DE SOLICITUD **18/01/2013**

NOMBRE DEL TITULAR **ESPECIALIDADES FARMACÉUTICAS LTDA. "ESP FARMA".**

DIRECCION DEL TITULAR **Santa Cruz, Bolivia**

PAIS DEL TITULAR **BO** Bolivia

NOMBRE DEL APODERADO **Octavio Alvarez**

DIRECCION DEL APODERADO **Av. Ballivián No. 1578, esq. Calle 24, Torre Cesur, Piso 5, Of. 509, Calacoto, La Paz, Bolivia.**

CLASE INTERNACIONAL **5**

PRODUCTOS

Productos farmacéuticos y veterinarios; productos higiénicos y sanitarios para uso médico; sustancias dietéticas para uso médico, alimentos para bebés; emplastos, material para apósitos; material para empastes e improntas dentales; desinfectantes; productos para eliminar animales dañinos; fungicidas, herbicidas.

NUMERO DE PUBLICACION **159416**

NOMBRE DE LA MARCA **WHOLE CARE**

TIPO DE MARCA **Marca Producto** TIPO DE SIGNO **Denominación**

NUMERO DE SOLICITUD **222 - 2013** FECHA DE SOLICITUD **18/01/2013**

NOMBRE DEL TITULAR **COLGATE-PALMOLIVE COMPANY**

DIRECCION DEL TITULAR **300 Park Avenue, New York, New York 10022, Estados Unidos de América**

PAIS DEL TITULAR **US** Estados Unidos de América

NOMBRE DEL APODERADO **DRA. MARTHA LANDIVAR GANTIER**

DIRECCION DEL APODERADO **Av. Arce 2618, Edif. Columbia, Piso 8 Of. 802**

CLASE INTERNACIONAL **21**

PRODUCTOS

Cepillos de dientes e hilo dental.

NUMERO DE PUBLICACION **159417**

NOMBRE DE LA MARCA **" ONE FOR ONE "**

TIPO DE MARCA **Marca Servicio** TIPO DE SIGNO **Denominación**

NUMERO DE SOLICITUD **226 - 2013** FECHA DE SOLICITUD **18/01/2013**

NOMBRE DEL TITULAR **MycosKie, LLC**

DIRECCION DEL TITULAR **5404 Jandy Place, Los Angeles, CA 90066, USA.**

PAIS DEL TITULAR **US** Estados Unidos de América

NOMBRE DEL APODERADO **ALVARO F. SILES M.**

DIRECCION DEL APODERADO **Av. 16 de Julio No. 1490 (El Prado) Edificio "AVENIDA" 3er. Piso, Of. 3.**

CLASE INTERNACIONAL **45**

PRODUCTOS

" Servicios a beneficio (de caridad), a saber provisión de zapatos, anteojos y gafas y otros artículos para personas con necesidad "

NUMERO DE PUBLICACION **159418**

NOMBRE DE LA MARCA **" ONE FOR ONE "**

TIPO DE MARCA **Marca Producto** TIPO DE SIGNO **Denominación**
NUMERO DE SOLICITUD **228 - 2013** FECHA DE SOLICITUD **18/01/2013**

NOMBRE DEL TITULAR **MycosKie, LLC**
DIRECCION DEL TITULAR **5404 Jandy Place, Los Angeles, CA 90066, USA.**
PAIS DEL TITULAR **US** Estados Unidos de América

NOMBRE DEL APODERADO **ALVARO F. SILES M.**
DIRECCION DEL APODERADO **Av. 16 de Julio No. 1490 (El Prado) Edificio "AVENIDA" 3er. Piso, Of. 3.**

CLASE INTERNACIONAL **25**

PRODUCTOS
" Vestimenta, calzado y sombrerería "

NUMERO DE PUBLICACION **159419**

NOMBRE DE LA MARCA **" ONE FOR ONE "**

TIPO DE MARCA **Marca Producto** TIPO DE SIGNO **Denominación**
NUMERO DE SOLICITUD **229 - 2013** FECHA DE SOLICITUD **18/01/2013**

NOMBRE DEL TITULAR **MycosKie, LLC**
DIRECCION DEL TITULAR **5404 Jandy Place, Los Angeles, CA 90066, USA.**
PAIS DEL TITULAR **US** Estados Unidos de América

NOMBRE DEL APODERADO **ALVARO F. SILES M.**
DIRECCION DEL APODERADO **Av. 16 de Julio No. 1490 (El Prado) Edificio "AVENIDA" 3er. Piso, Of. 3.**

CLASE INTERNACIONAL **9**

PRODUCTOS
" Gafas, a saber anteojos para sol, anteojos y marcos oftálmicos y estuches para los productos indicados "

NUMERO DE PUBLICACION **159420**

NOMBRE DE LA MARCA **Transbel S.A.**

TIPO DE MARCA **Nombre Comercial** TIPO DE SIGNO **Denominación**
NUMERO DE SOLICITUD **231 - 2013** FECHA DE SOLICITUD **16/01/2013**

NOMBRE DEL TITULAR **Transbel S.A**
DIRECCION DEL TITULAR **Edificio ITA, 4to. anillo entre avenidas Paragua y Mutualista**
PAIS DEL TITULAR **BO** Bolivia

NOMBRE DEL APODERADO **Jose Luis Coloma Escribens**
DIRECCION DEL APODERADO **Edificio ITA, 4to. anillo entre avenidas Paragua y Mutualista**

CLASE INTERNACIONAL **3**

PRODUCTOS
Preparaciones para blanquear y otras sustancias para lavar la ropa ; preparaciones para limpiar, pulir desengrasar, y raspar;jabones;productos de perfumeria, aceites esenciales, cosmeticos, lociones capilares;dentifricos.

NUMERO DE PUBLICACION **159421**

NOMBRE DE LA MARCA **RELVAR**

TIPO DE MARCA **Marca Producto** TIPO DE SIGNO **Denominación**

NUMERO DE SOLICITUD **236 - 2013** FECHA DE SOLICITUD **21/01/2013**

NOMBRE DEL TITULAR **GLAXO GROUP LIMITED**
 DIRECCION DEL TITULAR **Glaxo Wellcome House, Berkeley Avenue, Greenford, Middlesex, UB6 0NN, Inglaterra**
 PAIS DEL TITULAR **GB** Reino Unido, Gran Bretaña, Inglaterra

NOMBRE DEL APODERADO **Pilar Soruco Etcheverry**
 DIRECCION DEL APODERADO **Edificio Hansa piso 13 oficina 4**

CLASE INTERNACIONAL **5**

PRODUCTOS

Preparaciones y sustancias farmacéuticas y medicinales para la prevención, tratamiento y/o alivio de enfermedades y desórdenes respiratorios, comprendidos en la clase 5 de la Clasificación Internacional en vigencia.

NUMERO DE PUBLICACION **159422**

NOMBRE DE LA MARCA **ELLIPTA**

TIPO DE MARCA **Marca Producto** TIPO DE SIGNO **Denominación**

NUMERO DE SOLICITUD **237 - 2013** FECHA DE SOLICITUD **21/01/2013**

NOMBRE DEL TITULAR **GLAXO GROUP LIMITED**
 DIRECCION DEL TITULAR **Glaxo Wellcome House, Berkeley Avenue, Greenford, Middlesex, UB6 0NN, Inglaterra**
 PAIS DEL TITULAR **GB** Reino Unido, Gran Bretaña, Inglaterra

NOMBRE DEL APODERADO **Pilar Soruco Etcheverry**
 DIRECCION DEL APODERADO **Edificio Hansa piso 13 oficina 4**

CLASE INTERNACIONAL **5**

PRODUCTOS

Preparaciones y sustancias farmacéuticas para el tratamiento y alivio de dolencias respiratorias; e inhaladores llenados con preparaciones farmacéuticas para el tratamiento y alivio de desórdenes respiratorios, comprendidos en la clase 5 de la Clasificación Internacional en vigencia.

NUMERO DE PUBLICACION **159423**

NOMBRE DE LA MARCA **ELLIPTA**

TIPO DE MARCA **Marca Producto** TIPO DE SIGNO **Denominación**

NUMERO DE SOLICITUD **238 - 2013** FECHA DE SOLICITUD **21/01/2013**

NOMBRE DEL TITULAR **GLAXO GROUP LIMITED**
 DIRECCION DEL TITULAR **Glaxo Wellcome House, Berkeley Avenue, Greenford, Middlesex, UB6 0NN, Inglaterra**
 PAIS DEL TITULAR **GB** Reino Unido, Gran Bretaña, Inglaterra

NOMBRE DEL APODERADO **Pilar Soruco Etcheverry**
 DIRECCION DEL APODERADO **Edificio Hansa piso 13 oficina 4**

CLASE INTERNACIONAL **10**

PRODUCTOS

Instrumentos y aparatos médicos y quirúrgicos, a saber, inhaladores, y partes y piezas estructurales para ello, comprendidos en la clase 10 de la Clasificación Internacional en vigencia.

NUMERO DE PUBLICACION **159424**

NOMBRE DE LA MARCA **RELOVAIR**

TIPO DE MARCA **Marca Producto** TIPO DE SIGNO **Denominación**

NUMERO DE SOLICITUD **239 - 2013** FECHA DE SOLICITUD **21/01/2013**

NOMBRE DEL TITULAR **GLAXO GROUP LIMITED**
 DIRECCION DEL TITULAR **Glaxo Wellcome House, Berkeley Avenue, Greenford, Middlesex, UB6 0NN, Inglaterra**
 PAIS DEL TITULAR **GB** Reino Unido, Gran Bretaña, Inglaterra

NOMBRE DEL APODERADO **Pilar Soruco Etcheverry**
 DIRECCION DEL APODERADO **Edificio Hansa Piso 13 oficina 4**

CLASE INTERNACIONAL **5**

PRODUCTOS

Preparaciones y sustancias medicinales y farmacéuticas para toda prevención, tratamiento y/o alivio de enfermedades y desórdenes respiratorios, comprendidos en la clase 5 de la Clasificación Internacional en vigencia.

NUMERO DE PUBLICACION **159425**

NOMBRE DE LA MARCA **RELOVAIR**

TIPO DE MARCA **Marca Producto** TIPO DE SIGNO **Denominación**

NUMERO DE SOLICITUD **240 - 2013** FECHA DE SOLICITUD **21/01/2013**

NOMBRE DEL TITULAR **GLAXO GROUP LIMITED**
 DIRECCION DEL TITULAR **Glaxo Wellcome House, Berkeley Avenue, Greenford, Middlesex, UB6 0NN, Inglaterra**
 PAIS DEL TITULAR **GB** Reino Unido, Gran Bretaña, Inglaterra

NOMBRE DEL APODERADO **Pilar Soruco Etcheverry**
 DIRECCION DEL APODERADO **Edificio Hansa piso 13 oficina 4**

CLASE INTERNACIONAL **10**

PRODUCTOS

Aparatos e instrumentos médicos y quirúrgicos, inhaladores, partes y piezas para los productos mencionados para la prevención, tratamiento, y/o alivio de enfermedades y desórdenes respiratorios, comprendidos en la clase 10 de la Clasificación Internacional en vigencia.

NUMERO DE PUBLICACION **159426**

NOMBRE DE LA MARCA **AERO TROMPETA DEL REY MOMO**

TIPO DE MARCA **Marca Producto** TIPO DE SIGNO **Denominación**

NUMERO DE SOLICITUD **244 - 2013** FECHA DE SOLICITUD **21/01/2013**

NOMBRE DEL TITULAR **JOSE LUIS ZITO**
 DIRECCION DEL TITULAR **BOEDO 865, BUENOS AIRES, ARGENTINA**
 PAIS DEL TITULAR **AR** Argentina

NOMBRE DEL APODERADO **CLAUDIO GARCIA GARCIA**
 DIRECCION DEL APODERADO **AV. 26 DE FEBRERO N° 19 ZONA LA RAMADA, 2DO ANILLO, SANTA CRUZ, BOLIVIA**

CLASE INTERNACIONAL **28**

PRODUCTOS

Que distinguirá en la Clase 28 de la Clasificación Internacional de Niza los productos de:
 Juegos y juguetes; en particular: trompeta de aire comprimido "aire comprimido (juguetes) A 0461, 280117" (número de orden ES y número base, comprendidos en la Lista alfabética de servicios de la Décima Edición del Clasificador de Niza).

NUMERO DE PUBLICACION **159427**

NOMBRE DE LA MARCA **AMIZIN**

TIPO DE MARCA **Marca Producto** TIPO DE SIGNO **Denominación**

NUMERO DE SOLICITUD **246 - 2013** FECHA DE SOLICITUD **23/01/2013**

NOMBRE DEL TITULAR **LA QUÍMICA FARMACÉUTICA S.A.**
 DIRECCION DEL TITULAR **VENEZUELA 740, ASUNCION, PARAGUAY.**
 PAIS DEL TITULAR **PY Paraguay**

NOMBRE DEL APODERADO **Octavio Alvarez**
 DIRECCION DEL APODERADO **Av. Ballivián No. 1578, esq. Calle 24, Torre Cesur, Piso 5, Of. 509, Calacoto, La Paz, Bolivia.**

CLASE INTERNACIONAL **5**

PRODUCTOS
 Productos farmacéuticos y veterinarios; productos higiénicos y sanitarios para uso médico; sustancias dietéticas para uso médico, alimentos para bebés; emplastos, material para apósitos; material para empastes e improntas dentales; desinfectantes; productos para eliminar animales dañinos; fungicidas, herbicidas.

NUMERO DE PUBLICACION **159428**

NOMBRE DE LA MARCA **PRE-PRO**

TIPO DE MARCA **Marca Producto** TIPO DE SIGNO **Denominación**

NUMERO DE SOLICITUD **247 - 2013** FECHA DE SOLICITUD **23/01/2013**

NOMBRE DEL TITULAR **LA QUÍMICA FARMACÉUTICA S.A.**
 DIRECCION DEL TITULAR **VENEZUELA 740, ASUNCION, PARAGUAY.**
 PAIS DEL TITULAR **PY Paraguay**

NOMBRE DEL APODERADO **Octavio Alvarez**
 DIRECCION DEL APODERADO **Av. Ballivián No. 1578, esq. Calle 24, Torre Cesur, Piso 5, Of. 509, Calacoto, La Paz, Bolivia.**

CLASE INTERNACIONAL **5**

PRODUCTOS
 Productos farmacéuticos y veterinarios; productos higiénicos y sanitarios para uso médico; sustancias dietéticas para uso médico, alimentos para bebés; emplastos, material para apósitos; material para empastes e improntas dentales; desinfectantes; productos para eliminar animales dañinos; fungicidas, herbicidas.

NUMERO DE PUBLICACION **159429**

NOMBRE DE LA MARCA **SENTIVA BALSAMO DE BELLEZA BB CREAM**

TIPO DE MARCA **Marca Producto** TIPO DE SIGNO **Denominación**

NUMERO DE SOLICITUD **248 - 2013** FECHA DE SOLICITUD **23/01/2013**

NOMBRE DEL TITULAR **JAFER LIMITED**

DIRECCION DEL TITULAR **3RD FLOOR, GENEVA PLACE, WATERFRONT DRIVE, P.O. BOX 3175, ROAD TOWN, TORTOLA,**

PAIS DEL TITULAR **VG Islas Vírgenes (Británicas)**

NOMBRE DEL APODERADO **DR. RAMIRO MORENO BALDIVIESO**

DIRECCION DEL APODERADO **CALLE CAPITAN RAVELO N° 2366 - ESTUDIO DE ABOGADOS MORENO-BALDIVIESO**

CLASE INTERNACIONAL **3**

PRODUCTOS

CREMAS, LOCIONES, BÁLSAMOS Y GELES COSMÉTICOS PARA EL CUIDADO DE LA PIEL, TALES COMO HIDRATANTES, HUMECTANTES, ASTRINGENTES, DESMAQUILLADORAS, EXFOLIANTES, LIMPIADORAS, ACLARANTES, TONIFICANTES, NUTRITIVAS, RECONSTITUYENTES, BALSÁMICAS, ANTI-ARRUGAS, ANTI-CELULÍTICAS, ANTI-EDAD, BLANQUEADORAS, REAFIRMANTES; CREMAS, LOCIONES, GELS Y PREPARACIONES PROTECTORAS Y BRONCEADORAS DE LA PIEL EXPUESTA A LOS RAYOS SOLARES; CHAMPÚES, REACONDICIONADORES, MOUSSES Y GELES PARA EL CUIDADO Y ESTILIZADO DEL CABELLO; DESODORANTES DE USO PERSONAL; ANTITRANSPIRANTES; MAQUILLAJE FACIAL; ESMALTES Y BARNICES PARA LAS UÑAS; ACEITES ESENCIALES; GELES, CREMAS, LOCIONES Y ESPUMAS PARA EL AFEITADO; PRODUCTOS DE PERFUMERÍA.

NUMERO DE PUBLICACION **159430**

NOMBRE DE LA MARCA **SUPER SPRAY**

TIPO DE MARCA **Marca Producto** TIPO DE SIGNO **Denominación**

NUMERO DE SOLICITUD **252 - 2013** FECHA DE SOLICITUD **16/01/2013**

NOMBRE DEL TITULAR **AGROINDUSTRIAL Y COMERCIAL AGROINCO S.R.L.**

DIRECCION DEL TITULAR **AV. CRISTO REDENTOR ENTRE 6TO Y 7MO ANILLO S/N ZONA NORTE**

PAIS DEL TITULAR **BO Bolivia**

NOMBRE DEL APODERADO **JIMENA UGRINOVIC SANCHEZ**

DIRECCION DEL APODERADO **AV. CRISTO REDENTOR ENTRE 6TO Y 7MO ANILLO S/N ZONA NORTE**

CLASE INTERNACIONAL **1**

PRODUCTOS

Productos químicos para la industria, la ciencia y la fotografía, así como para la agricultura, la horticultura y la silvicultura;

resinas artificiales en bruto, materias plásticas en bruto;

abonos para el suelo;

composiciones extintoras;

preparaciones para templar y soldar metales;

productos químicos para conservar alimentos;

materias curtientes;

adhesivos (pegamentos) para la industria.

NUMERO DE PUBLICACION **159431**

NOMBRE DE LA MARCA **SINOALUM**

TIPO DE MARCA **Marca Producto** TIPO DE SIGNO **Denominación**

NUMERO DE SOLICITUD **253 - 2013** FECHA DE SOLICITUD **16/01/2013**

NOMBRE DEL TITULAR **AGROINDUSTRIAL Y COMERCIAL AGROINCO S.R.L.**

DIRECCION DEL TITULAR **AV. CRISTO REDENTOR ENTRE 6TO Y 7MO ANILLO S/N ZONA NORTE**

PAIS DEL TITULAR **BO** Bolivia

NOMBRE DEL APODERADO **JIMENA UGRINOVIC SANCHEZ**

DIRECCION DEL APODERADO **AV. CRISTO REDENTOR ENTRE 6TO Y 7MO ANILLO S/N ZONA NORTE**

CLASE INTERNACIONAL **5**

PRODUCTOS

Preparaciones farmacéuticas y veterinarias;
 preparaciones higiénicas y sanitarias para uso médico;
 alimentos y sustancias dietéticas para uso médico o veterinario, alimentos para bebés;
 complementos alimenticios para personas y animales;
 emplastos, material para apósitos;
 material para empastes e improntas dentales;
 desinfectantes;
 preparaciones para eliminar animales dañinos;
 fungicidas, herbicidas.

NUMERO DE PUBLICACION **159432**

NOMBRE DE LA MARCA **SINOZURON**

TIPO DE MARCA **Marca Producto** TIPO DE SIGNO **Denominación**

NUMERO DE SOLICITUD **254 - 2013** FECHA DE SOLICITUD **16/01/2013**

NOMBRE DEL TITULAR **AGROINDUSTRIAL Y COMERCIAL AGROINCO S.R.L.**

DIRECCION DEL TITULAR **AV. CRISTO REDENTOR ENTRE 6TO Y 7MO ANILLO S/N ZONA NORTE**

PAIS DEL TITULAR **BO** Bolivia

NOMBRE DEL APODERADO **JIMENA UGRINOVIC SANCHEZ**

DIRECCION DEL APODERADO **AV. CRISTO REDENTOR ENTRE 6TO Y 7MO ANILLO S/N ZONA NORTE**

CLASE INTERNACIONAL **5**

PRODUCTOS

Preparaciones farmacéuticas y veterinarias;
 preparaciones higiénicas y sanitarias para uso médico;
 alimentos y sustancias dietéticas para uso médico o veterinario, alimentos para bebés;
 complementos alimenticios para personas y animales;
 emplastos, material para apósitos;
 material para empastes e improntas dentales;
 desinfectantes;
 preparaciones para eliminar animales dañinos;
 fungicidas, herbicidas.

NUMERO DE PUBLICACION **159433**

NOMBRE DE LA MARCA **INCOPIRIFOS**

TIPO DE MARCA **Marca Producto** TIPO DE SIGNO **Denominación**
NUMERO DE SOLICITUD **255 - 2013** FECHA DE SOLICITUD **16/01/2013**

NOMBRE DEL TITULAR **AGROINDUSTRIAL Y COMERCIAL AGROINCO S.R.L.**
DIRECCION DEL TITULAR **AV. CRISTO REDENTOR ENTRE 6TO Y 7MO ANILLO S/N ZONA NORTE**
PAIS DEL TITULAR **BO** Bolivia

NOMBRE DEL APODERADO **JIMENA UGRINOVIC SANCHEZ**
DIRECCION DEL APODERADO **AV. CRISTO REDENTOR ENTRE 6TO Y 7MO ANILLO S/N ZONA NORTE**

CLASE INTERNACIONAL **5**

PRODUCTOS

Preparaciones farmacéuticas y veterinarias;
preparaciones higiénicas y sanitarias para uso médico;
alimentos y sustancias dietéticas para uso médico o veterinario, alimentos para bebés;
complementos alimenticios para personas y animales;
emplastos, material para apósitos;
material para empastes e improntas dentales;
desinfectantes;
preparaciones para eliminar animales dañinos;
fungicidas, herbicidas.

NUMERO DE PUBLICACION **159434**

NOMBRE DE LA MARCA **SINOPRONIL**

TIPO DE MARCA **Marca Producto** TIPO DE SIGNO **Denominación**
NUMERO DE SOLICITUD **256 - 2013** FECHA DE SOLICITUD **16/01/2013**

NOMBRE DEL TITULAR **AGROINDUSTRIAL Y COMERCIAL AGROINCO S.R.L.**
DIRECCION DEL TITULAR **AV. CRISTO REDENTOR ENTRE 6TO Y 7MO ANILLO S/N ZONA NORTE**
PAIS DEL TITULAR **BO** Bolivia

NOMBRE DEL APODERADO **JIMENA UGRINOVIC SANCHEZ**
DIRECCION DEL APODERADO **AV. CRISTO REDENTOR ENTRE 6TO Y 7MO ANILLO S/N ZONA NORTE**

CLASE INTERNACIONAL **5**

PRODUCTOS

Preparaciones farmacéuticas y veterinarias;
preparaciones higiénicas y sanitarias para uso médico;
alimentos y sustancias dietéticas para uso médico o veterinario, alimentos para bebés;
complementos alimenticios para personas y animales;
emplastos, material para apósitos;
material para empastes e improntas dentales;
desinfectantes;
preparaciones para eliminar animales dañinos;
fungicidas, herbicidas.

Nota explicativa

La clase 5 comprende principalmente las preparaciones farmacéuticas y otras preparaciones para uso médico o veterinario.

Esta clase comprende en particular:

- las preparaciones de higiene personal que no sean productos de tocador;
- los desodorizantes que no sean para personas o animales;
- los complementos alimenticios, destinados a complementar una dieta normal o a beneficiar la salud;
- los sustitutos de comidas, alimentos y bebidas dietéticas para uso médico o veterinario;
- los cigarrillos sin tabaco para uso médico.

NUMERO DE PUBLICACION **159435**

NOMBRE DE LA MARCA **SINOLACTOFEN**

TIPO DE MARCA **Marca Producto** TIPO DE SIGNO **Denominación**

NUMERO DE SOLICITUD **257 - 2013** FECHA DE SOLICITUD **16/01/2013**

NOMBRE DEL TITULAR **AGROINDUSTRIAL Y COMERCIAL AGROINCO S.R.L.**

DIRECCION DEL TITULAR **AV. CRISTRO REDENTOR ENTRE 6TO Y 7MO ANILLO S/N ZONA NORTE**

PAIS DEL TITULAR **BO** Bolivia

NOMBRE DEL APODERADO **JIMENA UGRINOVIC SANCHEZ**

DIRECCION DEL APODERADO **AV. CRISTRO REDENTOR ENTRE 6TO Y 7MO ANILLO S/N ZONA NORTE**

CLASE INTERNACIONAL **5**

PRODUCTOS

Preparaciones farmacéuticas y veterinarias;
 preparaciones higiénicas y sanitarias para uso médico;
 alimentos y sustancias dietéticas para uso médico o veterinario, alimentos para bebés;
 complementos alimenticios para personas y animales;
 emplastos, material para apósitos;
 material para empastes e improntas dentales;
 desinfectantes;
 preparaciones para eliminar animales dañinos;
 fungicidas, herbicidas.

NUMERO DE PUBLICACION **159436**

NOMBRE DE LA MARCA **SINOCLOPRID**

TIPO DE MARCA **Marca Producto** TIPO DE SIGNO **Denominación**

NUMERO DE SOLICITUD **258 - 2013** FECHA DE SOLICITUD **16/01/2013**

NOMBRE DEL TITULAR **AGROINDUSTRIAL Y COMERCIAL AGROINCO S.R.L.**

DIRECCION DEL TITULAR **AV. CRISTO REDENTOR ENTRE 6TO Y 7MO ANILLO S/N ZONA NORTE**

PAIS DEL TITULAR **BO** Bolivia

NOMBRE DEL APODERADO **JIMENA UGRINOVIC SANCHEZ**

DIRECCION DEL APODERADO **AV. CRISTO REDENTOR ENTRE 6TO Y 7MO ANILLO S/N ZONA NORTE**

CLASE INTERNACIONAL **5**

PRODUCTOS

Preparaciones farmacéuticas y veterinarias;
 preparaciones higiénicas y sanitarias para uso médico;
 alimentos y sustancias dietéticas para uso médico o veterinario, alimentos para bebés;
 complementos alimenticios para personas y animales;
 emplastos, material para apósitos;
 material para empastes e improntas dentales;
 desinfectantes;
 preparaciones para eliminar animales dañinos;
 fungicidas, herbicidas.

NUMERO DE PUBLICACION **159437**

NOMBRE DE LA MARCA **SINOTOMIL**

TIPO DE MARCA **Marca Producto** TIPO DE SIGNO **Denominación**

NUMERO DE SOLICITUD **259 - 2013** FECHA DE SOLICITUD **16/01/2013**

NOMBRE DEL TITULAR **AGROINDUSTRIAL Y COMERCIAL AGROINCO S.R.L.**

DIRECCION DEL TITULAR **AV. CRISTO REDENTOS ENTRE 6TO Y 7MO ANILLO S/N ZONA NORTE**

PAIS DEL TITULAR **BO** Bolivia

NOMBRE DEL APODERADO **JIMENA UGRINOVIC SANCHEZ**

DIRECCION DEL APODERADO **AV. CRISTO REDENTOS ENTRE 6TO Y 7MO ANILLO S/N ZONA NORTE**

CLASE INTERNACIONAL **5**

PRODUCTOS

Preparaciones farmacéuticas y veterinarias;
 preparaciones higiénicas y sanitarias para uso médico;
 alimentos y sustancias dietéticas para uso médico o veterinario, alimentos para bebés;
 complementos alimenticios para personas y animales;
 emplastos, material para apósitos;
 material para empastes e improntas dentales;
 desinfectantes;
 preparaciones para eliminar animales dañinos;
 fungicidas, herbicidas.

NUMERO DE PUBLICACION **159438**

NOMBRE DE LA MARCA **SINOCLOTRINA**

TIPO DE MARCA **Marca Producto** TIPO DE SIGNO **Denominación**

NUMERO DE SOLICITUD **260 - 2013** FECHA DE SOLICITUD **16/01/2013**

NOMBRE DEL TITULAR **AGROINDUSTRIAL Y COMERCIAL AGROINCO S.R.L.**

DIRECCION DEL TITULAR **AV. CRISTO REDETOR ENTRE 6TO Y 7MO ANILLO S/N ZONA NORTE**

PAIS DEL TITULAR **BO** Bolivia

NOMBRE DEL APODERADO **JIMENA UGRINOVIC SANCHEZ**

DIRECCION DEL APODERADO **AV. CRISTO REDETOR ENTRE 6TO Y 7MO ANILLO S/N ZONA NORTE**

CLASE INTERNACIONAL **5**

PRODUCTOS

Preparaciones farmacéuticas y veterinarias;
 preparaciones higiénicas y sanitarias para uso médico;
 alimentos y sustancias dietéticas para uso médico o veterinario, alimentos para bebés;
 complementos alimenticios para personas y animales;
 emplastos, material para apósitos;
 material para empastes e improntas dentales;
 desinfectantes;
 preparaciones para eliminar animales dañinos;
 fungicidas, herbicidas.

NUMERO DE PUBLICACION **159439**

NOMBRE DE LA MARCA **"JUICE MONSTER"**

TIPO DE MARCA **Marca Producto** TIPO DE SIGNO **Denominación**
 NUMERO DE SOLICITUD **273 - 2013** FECHA DE SOLICITUD **24/01/2013**

NOMBRE DEL TITULAR **MONSTER ENERGY COMPANY**
 DIRECCION DEL TITULAR **550 Monica Circle, Suite 201, Corona, California 92880, Estados Unidos de Norteamérica**
 PAIS DEL TITULAR **US** Estados Unidos de América

NOMBRE DEL APODERADO **Roberto Roque Ch.**
 DIRECCION DEL APODERADO **Edificio Cámara Nacional de Comercio, Piso 13, Of. 1304.**
 CLASE INTERNACIONAL **5**

PRODUCTOS
 Suplementos nutricionales en forma líquida, en la clase 5 de la Clasificación Internacional.

NUMERO DE PUBLICACION **159440**

NOMBRE DE LA MARCA **TECFIDERA**

TIPO DE MARCA **Marca Producto** TIPO DE SIGNO **Denominación**
 NUMERO DE SOLICITUD **278 - 2013** FECHA DE SOLICITUD **24/01/2013**

NOMBRE DEL TITULAR **BIOGEN IDEC MA INC.**
 DIRECCION DEL TITULAR **14 CAMBRIDGE CENTER CAMBRIDGE, MASSACHUSETTS 02142,**
 PAIS DEL TITULAR **US** Estados Unidos de América

NOMBRE DEL APODERADO **DR. RAMIRO MORENO BALDIVIESO**
 DIRECCION DEL APODERADO **CALLE CAPITAN RAVELO N° 2366 - ESTUDIO DE ABOGADOS MORENO-BALDIVIESO**
 CLASE INTERNACIONAL **5**

PRODUCTOS
 PREPARACIONES FARMACEUTICAS PARA EL TRATAMIENTO DE ENFERMEDADES NEOROLÓGICAS.

NUMERO DE PUBLICACION **159441**

NOMBRE DE LA MARCA **...colores que dan vida!**

TIPO DE MARCA **Lema Comercial** TIPO DE SIGNO **Denominación**
 NUMERO DE SOLICITUD **288 - 2013** FECHA DE SOLICITUD **24/01/2013**

NOMBRE DEL TITULAR **"American Chemical Company" S.R.L.**
 DIRECCION DEL TITULAR **Calle Via Diagonal 4 PI-30 Zona Parque Industrial, Santa Cruz de la Sierra**
 PAIS DEL TITULAR **BO** Bolivia

NOMBRE DEL APODERADO **Roger Mario Justiniano Paz**
 DIRECCION DEL APODERADO **Calle Via Diagonal 4 PI-30 Zona Parque Industrial, Santa Cruz de la Sierra**
 CLASE INTERNACIONAL **0**

PRODUCTOS

NUMERO DE PUBLICACION **159442**

NOMBRE DE LA MARCA **Expo Turismo**

TIPO DE MARCA **Marca Servicio** TIPO DE SIGNO **Denominación**

NUMERO DE SOLICITUD **306 - 2013** FECHA DE SOLICITUD **21/01/2013**

NOMBRE DEL TITULAR **Rosa Debbie Cronenbold de Meschwitz**

DIRECCION DEL TITULAR **Calle Velasco 536. 1° piso OF. 6**

PAIS DEL TITULAR **BO** Bolivia

NOMBRE DEL APODERADO **UNIPERSONAL**

DIRECCION DEL APODERADO

CLASE INTERNACIONAL **35**

PRODUCTOS
 Publicidad;
 gestión de negocios comerciales;
 administración comercial;
 trabajos de oficina.

NUMERO DE PUBLICACION **159443**

NOMBRE DE LA MARCA **Misión Santa Cruz**

TIPO DE MARCA **Marca Servicio** TIPO DE SIGNO **Denominación**

NUMERO DE SOLICITUD **307 - 2013** FECHA DE SOLICITUD **21/01/2013**

NOMBRE DEL TITULAR **Rosa Debbie Cronenbold de Meschwitz**

DIRECCION DEL TITULAR **Calle Velasco 536, 1° Piso. OF 6**

PAIS DEL TITULAR **BO** Bolivia

NOMBRE DEL APODERADO **UNIPERSONAL**

DIRECCION DEL APODERADO

CLASE INTERNACIONAL **41**

PRODUCTOS
 Educación;
 formación;
 servicios de entretenimiento;
 actividades deportivas y culturales.

NUMERO DE PUBLICACION **159444**

NOMBRE DE LA MARCA **FUNDACION CENTRO MULTIFUNCIONAL ADOLFO KOLPING**

TIPO DE MARCA **Nombre Comercial** TIPO DE SIGNO **Denominación**

NUMERO DE SOLICITUD **312 - 2013** FECHA DE SOLICITUD **25/01/2013**

NOMBRE DEL TITULAR **FUNDACION CENTRO MULTIFUNCIONAL ADOLFO KOLPING**

DIRECCION DEL TITULAR **CALE LUIS LAVADENZ ESQ, SOSA S/N BARRIO PARAISO SANTA CRUZ DE LA SIERRA**

PAIS DEL TITULAR **BO** Bolivia

NOMBRE DEL APODERADO **THOMAS ROBERT DIETZE**

DIRECCION DEL APODERADO **AVENIDA ALAMANA CALLE 13 N° 3305 SANTA CRUZ DE LA SIERRA**

CLASE INTERNACIONAL **0**

PRODUCTOS

NUMERO DE PUBLICACION **159445**

NOMBRE DE LA MARCA **“LOON”**

TIPO DE MARCA **Marca Servicio** TIPO DE SIGNO **Denominación**
 NUMERO DE SOLICITUD **327 - 2013** FECHA DE SOLICITUD **25/01/2013**

NOMBRE DEL TITULAR **Google Inc.**
 DIRECCION DEL TITULAR **1600 Amphitheatre Parkway, Mountain View, California 94043, Estados Unidos de Norteamérica**
 PAIS DEL TITULAR **US** Estados Unidos de América

NOMBRE DEL APODERADO **Roberto Roque Ch.**
 DIRECCION DEL APODERADO **Edificio Cámara Nacional de Comercio, Piso 13, Of. 1304.**

CLASE INTERNACIONAL **38**

PRODUCTOS
 Servicios de telecomunicaciones, en la clase 38 de la Clasificación Internacional.

NUMERO DE PUBLICACION **159446**

NOMBRE DE LA MARCA **CLEARASIL**

TIPO DE MARCA **Marca Producto** TIPO DE SIGNO **Denominación**
 NUMERO DE SOLICITUD **351 - 2013** FECHA DE SOLICITUD **28/01/2013**

NOMBRE DEL TITULAR **TECNOQUIMICAS S.A.**
 DIRECCION DEL TITULAR **Calle 23 No. 7-39, Cali - Colombia**
 PAIS DEL TITULAR **CO** Colombia

NOMBRE DEL APODERADO **PERLA KOZINER U.**
 DIRECCION DEL APODERADO **Av. José Salmón Ballivián (Los Álamos) No. 322, la Florida, La Paz – Bolivia.**

CLASE INTERNACIONAL **3**

PRODUCTOS
 cosméticos, productos para la limpieza y cuidado de la piel y jabones.

NUMERO DE PUBLICACION **159447**

NOMBRE DE LA MARCA **CLEARASIL**

TIPO DE MARCA **Marca Producto** TIPO DE SIGNO **Denominación**
 NUMERO DE SOLICITUD **352 - 2013** FECHA DE SOLICITUD **28/01/2013**

NOMBRE DEL TITULAR **TECNOQUIMICAS S.A.**
 DIRECCION DEL TITULAR **Calle 23 No. 7-39, Cali - Colombia**
 PAIS DEL TITULAR **CO** Colombia

NOMBRE DEL APODERADO **PERLA KOZINER U.**
 DIRECCION DEL APODERADO **Av. José Salmón Ballivián (Los Álamos) No. 322, la Florida, La Paz – Bolivia.**

CLASE INTERNACIONAL **5**

PRODUCTOS
 medicamentos dermatológicos de uso humano.

NUMERO DE PUBLICACION **159448**

NOMBRE DE LA MARCA **DAIMO**

TIPO DE MARCA **Marca Servicio** TIPO DE SIGNO **Denominación**

NUMERO DE SOLICITUD **360 - 2013** FECHA DE SOLICITUD **29/01/2013**

NOMBRE DEL TITULAR **JUAN CALLE ARAYA**
 DIRECCION DEL TITULAR **Avenida Circunvalación Nro. 430, Montero - Santa Cruz.**
 PAIS DEL TITULAR **BO** Bolivia

NOMBRE DEL APODERADO **UNIPERSONAL**
 DIRECCION DEL APODERADO

CLASE INTERNACIONAL **35**

PRODUCTOS
 Publicidad; gestión de negocios comerciales; administración comercial; trabajos de oficina.

NUMERO DE PUBLICACION **159449**

NOMBRE DE LA MARCA **DAIMO**

TIPO DE MARCA **Nombre Comercial** TIPO DE SIGNO **Denominación**

NUMERO DE SOLICITUD **361 - 2013** FECHA DE SOLICITUD **29/01/2013**

NOMBRE DEL TITULAR **JUAN CALLE ARAYA**
 DIRECCION DEL TITULAR **AVENIDA CIRCUNVALACION N° 430, MONTERO - SANTA CRUZ**
 PAIS DEL TITULAR **BO** Bolivia

NOMBRE DEL APODERADO **0**
 DIRECCION DEL APODERADO

CLASE INTERNACIONAL **35**

PRODUCTOS
 PUBLICIDAD; GESTION DE NEGOCIOS COMERCIALES; ADMINISTRACION COMERCIAL TRABAJOS DE OFICINA.

NUMERO DE PUBLICACION **159450**

NOMBRE DE LA MARCA **MITSUKI**

TIPO DE MARCA **Nombre Comercial** TIPO DE SIGNO **Denominación**

NUMERO DE SOLICITUD **362 - 2013** FECHA DE SOLICITUD **29/01/2013**

NOMBRE DEL TITULAR **ALFREDO CALLE PACHECO**
 DIRECCION DEL TITULAR **AV. CIRCUNVALACION N° 430 -MONTERO - SANTA CRUZ**
 PAIS DEL TITULAR **BO** Bolivia

NOMBRE DEL APODERADO **0**
 DIRECCION DEL APODERADO

CLASE INTERNACIONAL **35**

PRODUCTOS
 PUBLICIDAD; GESTION DE NEGOCIOS COMERCIALES; ADMINISTRACION COMERCIAL TRABAJOS DE OFICINA.

NUMERO DE PUBLICACION **159451**

NOMBRE DE LA MARCA **DAIMO**

TIPO DE MARCA **Marca Producto** TIPO DE SIGNO **Denominación**

NUMERO DE SOLICITUD **363 - 2013** FECHA DE SOLICITUD **29/01/2013**

NOMBRE DEL TITULAR **JUAN CALLE ARAYA**

DIRECCION DEL TITULAR **Avenida Circunvalación Nro. 430, Montero - Santa Cruz**

PAIS DEL TITULAR **BO** Bolivia

NOMBRE DEL APODERADO **UNIPERSONAL**

DIRECCION DEL APODERADO

CLASE INTERNACIONAL **12**

PRODUCTOS

Vehículos; aparatos de locomoción terrestre, aérea o acuática.

NUMERO DE PUBLICACION **159452**

NOMBRE DE LA MARCA **DREAMTONE**

TIPO DE MARCA **Marca Producto** TIPO DE SIGNO **Denominación**

NUMERO DE SOLICITUD **366 - 2013** FECHA DE SOLICITUD **29/01/2013**

NOMBRE DEL TITULAR **LANCOME PARFUMS ET BEAUTE & CIE**

DIRECCION DEL TITULAR **29 RUE DU FAUBOURG SAINT-HONORÉ 75008 PARIS,**

PAIS DEL TITULAR **FR** Francia

NOMBRE DEL APODERADO **DR. RAMIRO MORENO BALDIVIESO**

DIRECCION DEL APODERADO **CALLE CAPITAN RAVELO N° 2366 - ESTUDIO DE ABOGADOS MORENO-BALDIVIESO**

CLASE INTERNACIONAL **3**

PRODUCTOS

PERFUMES, AGUAS DE TOCADOR; GELES, SALES PARA EL BAÑO Y LA DUCHA NO PARA USO MÉDICO; JABONES DE TOCADOR, DESODORANTES CORPORALES; COSMÉTICOS COMO SER, CREMAS, LECHEs, LOCIONES, GELES Y POLVOS PARA LA CARA, EL CUERPO Y LAS MANOS; PREPARACIONES DE PROTECCIÓN SOLAR (PRODUCTOS COSMÉTICOS); PREPARACIONES PARA EL MAQUILLAJE; CHAMPÚS, GELES, SPRAYS, MOUSSES Y BÁLSAMOS PARA EL CUIDADO Y EL ESTILIZAMIENTO DEL CABELLO; LACAS PARA EL CABELLO; PREPARACIONES PARA COLOREAR Y DECOLOREAR EL CABELLO; PREPARACIONES PARA EL RIZADO Y EL PEINADO PERMANENTE; ACEITES ESENCIALES PARA USO PERSONAL.

NUMERO DE PUBLICACION **159453**

NOMBRE DE LA MARCA **OLYMPIAD**

TIPO DE MARCA **Marca Producto** TIPO DE SIGNO **Denominación**

NUMERO DE SOLICITUD **367 - 2013** FECHA DE SOLICITUD **29/01/2013**

NOMBRE DEL TITULAR **COMITÉ INTERNACIONAL OLYMPIQUE**

DIRECCION DEL TITULAR **CHÂTEAU DE VIDY 1007 LAUSANNE,**

PAIS DEL TITULAR **CH Suiza**

NOMBRE DEL APODERADO **DR. RAMIRO MORENO BALDIVIESO**

DIRECCION DEL APODERADO **CALLE CAPITAN RAVELO N° 2366 - ESTUDIO DE ABOGADOS MORENO-BALDIVIESO**

CLASE INTERNACIONAL **7**

PRODUCTOS

Cartuchos de filtro para varias máquinas industriales para aplicaciones de filtración incluyendo la filtración de soluciones de revestimiento para la fabricación de cinta magnética y la filtración de productos petroquímicos, agua portátil, cerveza de la industria cervecera y otros productos químicos especiales; máquinas para la alimentación y aplicación de productos químicos para uso industrial; compresores axiales y centrífugos; compresores oscilantes; compresores de tornillo y álabe; bombas giratorias, de vacío, eléctricas, sumergibles y centrífugas; turboexpansores, en concreto, compresores de aire y eléctricos; máquinas de repostaje de CNG para vehículos terrestres y equipos y accesorios industriales y partes para todos los mencionados en concreto, bombas, válvulas, filtros de combustible, carcasas de filtro, rotores de distribuidor, álabes, cojinetes y juntas de sellado mecánicas; máquinas de soldar, robots industriales, máquinas para la inserción de componentes electrónicos, maquinaria de grabado en seco, máquinas de microdescargas eléctricas, sistemas de producción de discos ópticos, equipos de unión de precisión, máquinas de procesar para tarjetas impresas cableadas, hilo de soldar, máquinas de montaje de piezas, máquinas de soldar, máquinas de atornillar; ascensores; lavadoras y secadoras, lavadoras de ropa eléctricas, secadoras de ropa eléctricas, lavaplatos eléctricos; compresores (no quirúrgicos); máquinas de mezclar, cortar y rebanar, máquinas mezcladoras, escurridores eléctricos, robots eléctricos de cocina, picadoras de carne eléctricas, abrelatas eléctricos, afiladores de cuchillos eléctricos, molinillos de café eléctricos, picadores de hielo eléctricos, procesadores de basura eléctricos; herramientas de jardín, cortacéspedes eléctricos, aspersores de jardín para desinfectantes e insecticidas; aparatos eléctricos de limpieza, limpiadoras eléctricas de vacío, pulidoras de suelos eléctricas; limpiadores de ventanas eléctricos.

NUMERO DE PUBLICACION **159454**

NOMBRE DE LA MARCA **MELOMANÍA**

TIPO DE MARCA **Marca Producto** TIPO DE SIGNO **Denominación**

NUMERO DE SOLICITUD **372 - 2013** FECHA DE SOLICITUD **30/01/2013**

NOMBRE DEL TITULAR **PEDRO APAZA ROMERO Y DAVID E. TANCARA COAQUIRA**

DIRECCION DEL TITULAR **Z. SAN LUIS 2DO. CALLE DEMETRIO CANELAS N° 1095**

PAIS DEL TITULAR **BO Bolivia**

NOMBRE DEL APODERADO **UNIPERSONAL**

DIRECCION DEL APODERADO

CLASE INTERNACIONAL **16**

PRODUCTOS

PUBLICACIONES PERIÓDICAS Y PUBLICACIONES IMPRESAS

NUMERO DE PUBLICACION **159455**

NOMBRE DE LA MARCA **CENTRO OPTICO VISCARRA S.R.L.**

TIPO DE MARCA **Nombre Comercial** TIPO DE SIGNO **Denominación**

NUMERO DE SOLICITUD **398 - 2013** FECHA DE SOLICITUD **30/01/2013**

NOMBRE DEL TITULAR **CENTRO OPTICO VISCARRA S.R.L.**

DIRECCION DEL TITULAR **COCHABAMBA - BOLIIVA**

PAIS DEL TITULAR **BO** Bolivia

NOMBRE DEL APODERADO **PERLA KOZINER U.**

DIRECCION DEL APODERADO **AV. JOSE SALMON BALLIVIAN (LOS ALAMOS) N° 32, LA FLORIDA, LA PAZ - BOLIVIA**

CLASE INTERNACIONAL **35**

PRODUCTOS

PUBLICIDAD: GESTION DE NEGOCIOS COMERCIALES; ADMINISTRACION COMERCIAL; TRABAJOS DE OFICINA;EN ESPECIAL, SERVICIOS DE VENTAS AL POR MENOR EN TIENDAS.

NUMERO DE PUBLICACION **159456**

NOMBRE DE LA MARCA **STANLEY PERFORMANCE IN ACTION**

TIPO DE MARCA **Marca Producto** TIPO DE SIGNO **Denominación**

NUMERO DE SOLICITUD **404 - 2013** FECHA DE SOLICITUD **31/01/2013**

NOMBRE DEL TITULAR **STANLEY BLACK & DECKER, INC.**

DIRECCION DEL TITULAR **1000 STANLEY DRIVE, NEW BRITAIN, CONNECTICUT 066050,**

PAIS DEL TITULAR **US** Estados Unidos de América

NOMBRE DEL APODERADO **DR. RAMIRO MORENO BALDIVIESO**

DIRECCION DEL APODERADO **CALLE CAPITAN RAVELO N° 2366 - ESTUDIO DE ABOGADOS MORENO-BALDIVIESO**

CLASE INTERNACIONAL **1**

PRODUCTOS

Adhesivos y pegamento para fines industriales; pegamento en barras para fines industriales; adhesivos (pegamentos de propósito general para, paneles de yeso, contacto laminadoo, aerosol, lata), pegamento bueno, materiales abrasivos para fregar, abrasivos preparación de superficies.

NUMERO DE PUBLICACION **159457**

NOMBRE DE LA MARCA **STANLEY PERFORMANCE IN ACTION**

TIPO DE MARCA **Marca Producto** TIPO DE SIGNO **Denominación**

NUMERO DE SOLICITUD **405 - 2013** FECHA DE SOLICITUD **31/01/2013**

NOMBRE DEL TITULAR **STANLEY BLACK & DECKER, INC.**

DIRECCION DEL TITULAR **1000 STANLEY DRIVE, NEW BRITAIN, CONNECTICUT 066050,**

PAIS DEL TITULAR **US** Estados Unidos de América

NOMBRE DEL APODERADO **DR. RAMIRO MORENO BALDIVIESO**

DIRECCION DEL APODERADO **CALLE CAPITAN RAVELO N° 2366 - ESTUDIO DE ABOGADOS MORENO-BALDIVIESO**

CLASE INTERNACIONAL **6**

PRODUCTOS

Metales clínicos estériles y sub estériles, cajas de almacenamiento, carros y muebles, contenedores metálicos de uso general de almacenamiento, contenedores de almacenamiento de propósito hechos principalmente de metal, cajas de herramientas y accesorios de la herramienta de metal, que se vende vacía, gabinetes metálicos de almacenamiento para uso industrial; recipientes metálicos de almacenamiento de propósito general. artículos de metales comunes para su uso en la construcción, mantenimiento y reparación de tuberías y ductos en la industria de petróleo y gas, tuberías, abrazaderas, abrazaderas de tuberías internas para alinear los extremos del tubo y las abrazaderas de soldadura todo para su uso en la construcción, mantenimiento y reparación de tuberías y ductos en la industria de petróleo y gas; una línea completa de sujetadores metálicos para su uso en viradas, cosido, clavado, unión y conexión, cerraduras de metal, cerraduras metálicas de puertas, cerraduras de combinación, cerradura de llave y cerraduras existentes, esfera y juegos de anillos para combinación de cerraduras, artefactos de metal para puertas como ser, picaportes y conjuntos de palanca, manijas y manijas, cerraduras y cerrojos, cerraduras de combinación de seguridad y caja fuerte.

NUMERO DE PUBLICACION

159458

NOMBRE DE LA MARCA

STANLEY PERFORMANCE IN ACTION

TIPO DE MARCA

Marca Producto

TIPO DE SIGNO

Denominación

NUMERO DE SOLICITUD

406 - 2013

FECHA DE SOLICITUD **31/01/2013**

NOMBRE DEL TITULAR

STANLEY BLACK & DECKER, INC.

DIRECCION DEL TITULAR

1000 STANLEY DRIVE, NEW BRITAIN, CONNECTICUT 066050,

PAIS DEL TITULAR

US Estados Unidos de América

NOMBRE DEL APODERADO

DR. RAMIRO MORENO BALDIVIESO

DIRECCION DEL APODERADO

CALLE CAPITAN RAVELO N° 2366 - ESTUDIO DE ABOGADOS MORENO-BALDIVIESO

CLASE INTERNACIONAL

7

PRODUCTOS

Línea completa de herramientas hidráulicas, es decir, herramientas de mano, martillos, martillos, sierras circulares de viruta, herramientas de prensado, sierra de corte, sierras de diamante, taladros de tierra, conductores de tierra, conductores portables de barras, conductores públicos, podadoras, bombas, manipuladores, herramientas de podar árboles, batería prensar y herramientas de corte, conductores de pico, extractores, manipulador de amarre, amoladoras, taladros ferrocarril y otros aparatos para el ferrocarril, enlace seguro/pin de soldadura fuerte, herramienta de unión, llaves de impacto, sierras eléctricas, taladros, brocas martillo y unidades de poder; máquinas de transporte, a saber, alto rendimiento de propulsión eléctrica de transporte de máquina para el transporte de materiales en un sistema de rieles en el techo utilizado en entornos de fabricación, almacenamiento y montaje; polipastos, es decir, un alto rendimiento de izar para levantar y bajar una carga para su uso en la fabricación, distribución y entornos de montaje. equipos para uso en la construcción, mantenimiento y reparación de tuberías y ductos en la industria del petróleo y gas, máquinas eléctricas para soldar, tubos y máquinas de limpieza de tuberías, máquinas de chorro de agua, máquinas de limpieza descalcificadores, tuberías y equipos de manipulación de tuberías, máquinas para la instalación de tuberías, máquinas de tubos de pintura, aparatos para venta de tubos de perforación y tuberías, aparatos para curvar tubos, aparatos automáticos para su uso en la construcción, mantenimiento y reparación de tuberías y ductos en la industria de petróleo y gas, incluyendo máquinas automáticas de soldadura eléctrica, tubos y máquinas de limpieza de tuberías, automatizados máquinas de chorro de agua de limpieza; máquinas automáticas de descalcificadores, tuberías y equipo automatizado de manipulación de tuberías, máquinas automáticas de instalación de tuberías, máquinas automáticas de pintura de tuberías, aparato automatizado para contador de tubos de perforación y tuberías, aparatos automatizados para curvar tubos; sistemas de control para su uso en la construcción, mantenimiento y reparación de tuberías y ductos en la industria de petróleo y gas, incluidos los sistemas de control automatizado para tuberías y equipos de tuberías, limpieza de sistemas de control para máquinas automáticas de limpieza por chorro de agua, sistemas de control de descalcificadores automáticos, sistemas de control automatizado para tuberías y equipos de manipulación de tuberías, sistemas de control automático para tubo por el que las máquinas, sistemas de control para máquinas automáticas de tubos de pintura, sistemas de control para aparatos de venta automática de los tubos de perforación y tuberías, sistemas de control de un aparato para curvar tubos; línea completa de herramientas neumáticas, a saber, compresores de aire, taladros, martillos, clavadoras y sujetadores, toquillas, herramientas de recorte y accesorios, a saber, mangueras de aire, juntas tóricas, kits de parachoques, boquillas, grapas y clavos. cosido alambre, grapas, tachuelas y clavos. pistolas de pegamento no eléctricos y porteros automáticos cierrapuertas, abre puertas y cierrapuertas mecánicas hidráulicas de puertas, llaves de potencia de impacto y los conductores de potencia de torsión.

NUMERO DE PUBLICACION

159459

NOMBRE DE LA MARCA

STANLEY PERFORMANCE IN ACTION

TIPO DE MARCA

Marca Producto

TIPO DE SIGNO

Denominación

NUMERO DE SOLICITUD

407 - 2013FECHA DE SOLICITUD **31/01/2013**

NOMBRE DEL TITULAR

STANLEY BLACK & DECKER, INC.

DIRECCION DEL TITULAR

1000 STANLEY DRIVE, NEW BRITAIN, CONNECTICUT 066050,

PAIS DEL TITULAR

US Estados Unidos de América

NOMBRE DEL APODERADO

DR. RAMIRO MORENO BALDIVIESO

DIRECCION DEL APODERADO

CALLE CAPITAN RAVELO N° 2366 - ESTUDIO DE ABOGADOS MORENO-BALDIVIESO

CLASE INTERNACIONAL

8**PRODUCTOS**

Herramientas manuales, incluyendo, punzones, paradas de banco, abrazaderas bits, extensiones de bits, corta pernos, mama taladros, culata mortajas, calafateo armas, centro de puñetazos, anclas de la línea de tiza, y carretes de línea de tiza, cinceles, pinzas, pinzas combinadas, sierras de mano, sierras de afrontamiento, lavabos, barras de demolición, plantillas, archivos de espigar, herramienta de ojal, sierras, martillos, taladros de mano, accionadas a mano formadores provistos de bordes cortantes, hachas, llaves hexagonales clave, mazos, cajas de ingletes, cortadores de inglete ingletes, lijadoras, prensas inglete, extractores de uñas, juegos de clavos, llaves de base, aviones, alicates, navajas, barras de palanca, punzones, espátulas, raspadores, trinquetes, las manijas del trinquete y llaves de carraca, rasgador de barras, pistolas de remaches, sierras, conjunto de cierras, raspadores, destornilladores, puntas de destornillador, tijeras, sacapuntas, tijeras, tomas de corriente, aparatos de toma de corriente, escalón de escape, tijeras, pinzas de resorte, plizas, pistolas de grapas, reglas, grapadoras, cuchillos profesionales, tornillos de banco, prensas de distintos ángulos para la pared cortapapeles, pelacables, sierras de madera, indicadores de trabajo de madera, llaves, juegos de llave, barras de demolición; accesorios para herramientas de mano, incluyendo hojas para sierras de mano, discos de lijado, cuchillas de cepillado, hoja sistemas nitidez; pulverizadores manuales de bombeo para el cuidado del césped y jardín para la aplicación de fertilizantes, herbicidas y pesticidas, aspersores bombeado a mano para aplicaciones de construcción herramienta multipropósito incluyendo, pinzas de punta fina; abrebotellas, pinzas, ¼' conductor; cortadores de alambre, destornillador phillips, destornilladores; tri-file, sierra para madera, tijeras, ½' hoja de sierra; herramientas e instrumentos para su uso en la construcción, mantenimiento y reparación de tuberías y ductos en la industria de petróleo y gas; herramientas, es decir, adaptadores, punzones, barras de utilidad, extractores de terminal de la batería, extractores de cojinetes, barras dobladas, llaves de caja, alicate de frenos de resorte, herramientas de freno del cabo, cinceles, formones, gubias, conectadores cinceles fríos, llaves de pie de gallo, punta de diamante cinceles, herramientas barra de acoplamiento, manijas, llaves flare nut, manijas flex, extractores gear, sierras, manijas palanca, llaves de compensación de caja, llaves de extremo abierto, manijas pin, piñón barras extractor, extractores de tuberías, llaves de tubo, extractores de barras de conexión, llave neumática, cinceles, manejadores de pin, barras de palanca, extractores, puñetazos, carracas, llaves de llantas, cinceles, cortadores de rasgadura remache, barras de balanceo de cabezal, raspadores, extractores de tornillos, llaves de vaso destornillador, destornilladores, manijas de enchufe, estante de enchufe, llaves de vaso, llaves combinadas, brocas de estrella, extractores de semental, llaves de torsión, expansores de tubos, juntas universales, enchufe universal, extractores ruedas, cinceles de madera, alicates, llaves inglesas.

NUMERO DE PUBLICACION

159460

NOMBRE DE LA MARCA

STANLEY PERFORMANCE IN ACTION

TIPO DE MARCA

Marca Producto

TIPO DE SIGNO

Denominación

NUMERO DE SOLICITUD

409 - 2013FECHA DE SOLICITUD **31/01/2013**

NOMBRE DEL TITULAR

STANLEY BLACK & DECKER, INC.

DIRECCION DEL TITULAR

1000 STANLEY DRIVE, NEW BRITAIN, CONNECTICUT 066050,

PAIS DEL TITULAR

US Estados Unidos de América

NOMBRE DEL APODERADO

DR. RAMIRO MORENO BALDIVIESO

DIRECCION DEL APODERADO

CALLE CAPITAN RAVELO N° 2366 - ESTUDIO DE ABOGADOS MORENO-BALDIVIESO

CLASE INTERNACIONAL

11**PRODUCTOS**

Linternas, lámparas proyectores, lámparas reflectores, ventiladores eléctricos, calentadores eléctricos portátiles y filtros de aire.

NUMERO DE PUBLICACION **159461**

NOMBRE DE LA MARCA **STANLEY PERFORMANCE IN ACTION**

TIPO DE MARCA **Marca Producto** TIPO DE SIGNO **Denominación**

NUMERO DE SOLICITUD **410 - 2013** FECHA DE SOLICITUD **31/01/2013**

NOMBRE DEL TITULAR **STANLEY BLACK & DECKER, INC.**

DIRECCION DEL TITULAR **1000 STANLEY DRIVE, NEW BRITAIN, CONNECTICUT 066050,**

PAIS DEL TITULAR **US** Estados Unidos de América

NOMBRE DEL APODERADO **DR. RAMIRO MORENO BALDIVIESO**

DIRECCION DEL APODERADO **CALLE CAPITAN RAVELO N° 2366 - ESTUDIO DE ABOGADOS MORENO-BALDIVIESO**

CLASE INTERNACIONAL **20**

PRODUCTOS

Gabinetes; estanterías no metálicos, cajas de almacenamiento en la naturaleza de los contenedores no metálicos para uso institucional, industrial y comercial; gabinetes de almacenamiento hechos exclusiva o principalmente de metal; estanterías hechas exclusiva o principalmente de metal; estantería de almacenamiento hechas exclusiva o principalmente de metal; estantería médico y sistemas de estantería accesorios vendidos como una unidad y compuesta principalmente de bastidores de almacenamiento, separadores de estanterías, cestas y bandejas deslizantes para uso en consultorios médicos cajas de herramientas no metálicos, caballetes de madera, superficies de trabajo de sobremesa, contenedores y organizadores de pequeñas piezas hechas principalmente de plástico, gabinetes de almacenamiento de plástico y sus piezas vendidas como una unidad; equipos de almacenamiento a saber armarios de uso industrial, cajones, cunas de herramientas, mostradores, estantes, escritorios, estanterías, patas de banco, escritorios y mostradores, accesorios cajón saber tabiques, divisorios, porta etiquetas, cubos, bandejas, puestos de cajón inferior, adaptador de bujes , inserta cajón inferior, sistema de tarjeta de presentación bandeja y accesorios del gabinete a saber patear placas, marcos y bases empotrables en el suelo del gabinete y sus partes estructurales.

NUMERO DE PUBLICACION **159462**

NOMBRE DE LA MARCA **STANLEY PERFORMANCE IN ACTION**

TIPO DE MARCA **Marca Servicio** TIPO DE SIGNO **Denominación**

NUMERO DE SOLICITUD **411 - 2013** FECHA DE SOLICITUD **31/01/2013**

NOMBRE DEL TITULAR **STANLEY BLACK & DECKER, INC.**

DIRECCION DEL TITULAR **1000 STANLEY DRIVE, NEW BRITAIN, CONNECTICUT 066050,**

PAIS DEL TITULAR **US** Estados Unidos de América

NOMBRE DEL APODERADO **DR. RAMIRO MORENO BALDIVIESO**

DIRECCION DEL APODERADO **CALLE CAPITAN RAVELO N° 2366 - ESTUDIO DE ABOGADOS MORENO-BALDIVIESO**

CLASE INTERNACIONAL **37**

PRODUCTOS

Servicios en instalaciones de reparación de equipos en relación con aparatos de alarma, aparatos de señalización, monitores de movimiento, sistemas de radio búsqueda, monitores de patentes posición; servicios de instalación, mantenimiento y reparación de aparatos de lectura simbólica, sistemas electrónicos de control de acceso y sistemas de autorizaciones electrónicas; instalación y mantenimiento de equipos de seguridad y protección, a saber, la intrusión, espera, control de procesos industriales, incendios, control de accesos y sistemas de video vigilancia; servicios relacionados con la construcción, mantenimiento y reparación de tuberías y ductos en la industria de petróleo y gas y asesoría en relación con la construcción, mantenimiento y reparación de tuberías y ductos en la industria de petróleo y gas, alquiler de equipos relacionados con la construcción, mantenimiento y reparación de tuberías y ductos en la industria de petróleo y gas; mantenimiento, instalación y reparación de puertas y ventanas instalación y mantenimiento de sistemas de seguridad para los demás reparación, mantenimiento, reacondicionamiento y limpieza de bóvedas de los bancos, cajas de seguridad, cerraduras y sistemas de alarma, instalación de cajas fuertes, cerraduras antirobo, y el movimiento de salida y/o incendio.

NUMERO DE PUBLICACION **159463**

NOMBRE DE LA MARCA **STANLEY PERFORMANCE IN ACTION**

TIPO DE MARCA **Marca Servicio** TIPO DE SIGNO **Denominación**

NUMERO DE SOLICITUD **412 - 2013** FECHA DE SOLICITUD **31/01/2013**

NOMBRE DEL TITULAR **STANLEY BLACK & DECKER, INC.**
 DIRECCION DEL TITULAR **1000 STANLEY DRIVE, NEW BRITAIN, CONNECTICUT 066050,**
 PAIS DEL TITULAR **US** Estados Unidos de América

NOMBRE DEL APODERADO **DR. RAMIRO MORENO BALDIVIESO**
 DIRECCION DEL APODERADO **CALLE CAPITAN RAVELO N° 2366 - ESTUDIO DE ABOGADOS MORENO-BALDIVIESO**

CLASE INTERNACIONAL **41**

PRODUCTOS

Servicios de capacitación en el uso, pruebas, mantenimiento y reparación de equipos en relación con aparatos de alarma, aparatos de señalización, los monitores de movimiento, sistemas de radio búsqueda, monitores de paciente de posición; capacitación del personal en el manejo y uso de sistemas y equipos de seguridad.

NUMERO DE PUBLICACION **159464**

NOMBRE DE LA MARCA **STANLEY PERFORMANCE IN ACTION**

TIPO DE MARCA **Marca Servicio** TIPO DE SIGNO **Denominación**

NUMERO DE SOLICITUD **413 - 2013** FECHA DE SOLICITUD **31/01/2013**

NOMBRE DEL TITULAR **STANLEY BLACK & DECKER, INC.**
 DIRECCION DEL TITULAR **1000 STANLEY DRIVE, NEW BRITAIN, CONNECTICUT 066050,**
 PAIS DEL TITULAR **US** Estados Unidos de América

NOMBRE DEL APODERADO **DR. RAMIRO MORENO BALDIVIESO**
 DIRECCION DEL APODERADO **CALLE CAPITAN RAVELO N° 2366 - ESTUDIO DE ABOGADOS MORENO-BALDIVIESO**

CLASE INTERNACIONAL **42**

PRODUCTOS

Servicio de diseño y actualización de acceso a sistemas de control informático, software de sistemas de autorización y software de sistemas de alarma; inspección en línea de equipos en relación con aparatos de alarma, aparatos de señalización, monitores de movimiento, sistema de radio búsqueda, los monitores de paciente de posición; servicios de diseño arquitectónico; control remoto de equipos de seguridad y de seguridad, a saber, la intrusión, espera, control de procesos industriales, incendios, control de accesos y sistemas de video vigilancia; servicios informáticos, a saber, facilitación de bases de datos en materia de mejoras en el hogar y reparaciones; ingeniería de consultoría relacionados con la construcción, mantenimiento y reparación de tuberías y ductos en la industria de petróleo y gas.

NUMERO DE PUBLICACION **159465**

NOMBRE DE LA MARCA **STANLEY PERFORMANCE IN ACTION**

TIPO DE MARCA **Marca Servicio** TIPO DE SIGNO **Denominación**

NUMERO DE SOLICITUD **414 - 2013** FECHA DE SOLICITUD **31/01/2013**

NOMBRE DEL TITULAR **STANLEY BLACK & DECKER, INC.**
 DIRECCION DEL TITULAR **1000 STANLEY DRIVE, NEW BRITAIN, CONNECTICUT 066050,**
 PAIS DEL TITULAR **US** Estados Unidos de América

NOMBRE DEL APODERADO **DR. RAMIRO MORENO BALDIVIESO**
 DIRECCION DEL APODERADO **CALLE CAPITAN RAVELO N° 2366 - ESTUDIO DE ABOGADOS MORENO-BALDIVIESO**

CLASE INTERNACIONAL **45**

PRODUCTOS

Servicios de diseño de sistemas de seguridad para terceros, servicios de seguridad, a saber, consultoría en materia de sistemas de seguridad y de consulta con respecto a la integración de sistemas de seguridad; consulta en el ámbito de los servicios de seguridad física que implican cerraduras, cajas fuertes, puertas, cierra puertas, sistemas de alarma y otros sistemas de seguridad para el hogar y los negocios; cerrajería, apertura de cerraduras; alquiler de acceso a sistemas de control, sistemas de autorización, sistemas de alarma.

NUMERO DE PUBLICACION **159466**

NOMBRE DE LA MARCA **ROKA**

TIPO DE MARCA **Marca Producto** TIPO DE SIGNO **Denominación**

NUMERO DE SOLICITUD **424 - 2013** FECHA DE SOLICITUD **31/01/2013**

NOMBRE DEL TITULAR **MACARIO FREDDY LUNA FLORES**

DIRECCION DEL TITULAR **AVENIDA BUENOS AIRES#80, ZONA CUARTO CENTENARIO**

PAIS DEL TITULAR **BO** Bolivia

NOMBRE DEL APODERADO **UNIPERSONAL**

DIRECCION DEL APODERADO

CLASE INTERNACIONAL **11**

PRODUCTOS

Aparatos de alumbrado, de calefacción, de producción de vapor, de cocción, de refrigeración, de secado, de ventilación, de distribución de agua e instalaciones sanitarias.

NUMERO DE PUBLICACION **159467**

NOMBRE DE LA MARCA **MI NOMBRE ES**

TIPO DE MARCA **Marca Servicio** TIPO DE SIGNO **Denominación**

NUMERO DE SOLICITUD **429 - 2013** FECHA DE SOLICITUD **31/01/2013**

NOMBRE DEL TITULAR **EMPRESA DE COMUNICACIONES DEL ORIENTE LTDA. ECOR LTDA. CANAL 9 TELEORIENTE**

DIRECCION DEL TITULAR **KM 5 1/2 CARRETERA ANTIGUA A COCHABAMBA S/N**

PAIS DEL TITULAR **BO** Bolivia

NOMBRE DEL APODERADO **MARCEL FORGUES URQUIZO**

DIRECCION DEL APODERADO **AV. JULIO C. PATIÑO NO. 1377 ENTRE CALLES 19 Y 20 DE CALACOTO**

CLASE INTERNACIONAL **41**

PRODUCTOS

EDUCACIÓN, FORMACIÓN, SERVICIOS DE ENTRETENIMIENTO, ACTIVIDADES DEPORTIVAS Y CULTURALES

NUMERO DE PUBLICACION **159468**

NOMBRE DE LA MARCA **MI NOMBRE ES**

TIPO DE MARCA **Marca Servicio** TIPO DE SIGNO **Denominación**

NUMERO DE SOLICITUD **430 - 2013** FECHA DE SOLICITUD **31/01/2013**

NOMBRE DEL TITULAR **EMPRESA DE COMUNICACIONES DEL ORIENTE LTDA. ECOR LTDA. CANAL 9 TELEORIENTE**

DIRECCION DEL TITULAR **KM 5 1/2 CARRETERA ANTIGUA A COCHABAMBA S/N**

PAIS DEL TITULAR **BO** Bolivia

NOMBRE DEL APODERADO **MARCEL FORGUES URQUIZO**

DIRECCION DEL APODERADO **AV. JULIO C. PATIÑO NO. 1377 ENTRE CALLES 19 Y 20 DE CALACOTO**

CLASE INTERNACIONAL **38**

PRODUCTOS

TELECOMUNICACIONES.

NUMERO DE PUBLICACION **159469**

NOMBRE DE LA MARCA **PARKETEX**

TIPO DE MARCA **Marca Producto** TIPO DE SIGNO **Denominación**

NUMERO DE SOLICITUD **435 - 2013** FECHA DE SOLICITUD **31/01/2013**

NOMBRE DEL TITULAR **JUAN CARLOS TICONA MAMANI**

DIRECCION DEL TITULAR **CALLE M M DAVILA N° 1234 ZONA DE VILLA VICTORIA CIUDAD DE EL ALTO**

PAIS DEL TITULAR **BO** Bolivia

NOMBRE DEL APODERADO **UNIPERSONAL**

DIRECCION DEL APODERADO

CLASE INTERNACIONAL **1**

PRODUCTOS
ADHESIVOS (PEGAMENTOS).

NUMERO DE PUBLICACION **159470**

NOMBRE DE LA MARCA **ATHLETIC**

TIPO DE MARCA **Marca Producto** TIPO DE SIGNO **Denominación**

NUMERO DE SOLICITUD **437 - 2013** FECHA DE SOLICITUD **31/01/2013**

NOMBRE DEL TITULAR **RICHARD WILSON QUISPE CHARCA**

DIRECCION DEL TITULAR **VILLA TUNARI CALLE 17 N° 200**

PAIS DEL TITULAR **BO** Bolivia

NOMBRE DEL APODERADO **UNIPERSONAL**

DIRECCION DEL APODERADO

CLASE INTERNACIONAL **18**

PRODUCTOS
MOCHILAS, CUERO Y CUERO DE IMITACIÓN, PRODUCTOS DE ESTAS MATERIAS NO COMPRENDIDOS EN OTRAS CLASES; PIELES DE ANIMALES;BAÚLES Y MALETAS;PARAGUAS, SOMBRILLAS Y BASTONES;FUSTAS Y ARTÍCULOS DE GUARNICIONERÍA.

NUMERO DE PUBLICACION **159471**

NOMBRE DE LA MARCA **" G-STAR "**

TIPO DE MARCA **Marca Producto** TIPO DE SIGNO **Denominación**

NUMERO DE SOLICITUD **440 - 2013** FECHA DE SOLICITUD **31/01/2013**

NOMBRE DEL TITULAR **Facton Ltd.**

DIRECCION DEL TITULAR **Strawinskylaan 3105, 1077 ZX AMSTERDAM, The Netherlands**

PAIS DEL TITULAR **NL** Holanda, Netherlands, Países Bajos

NOMBRE DEL APODERADO **ALVARO F. SILES M.**

DIRECCION DEL APODERADO **Av. 16 de Julio No. 1490 (El Prado) Edificio AVENIDA 3er. Piso, Of. 3.**

CLASE INTERNACIONAL **18**

PRODUCTOS
" Productos de cuero o imitaciones de cuero no incluidas en otras clases; bolsones, bolsos de mano, mochilas; carteras, billeteras, baúles y maletas, paraguas, sombrillas y bastones "

SECCION

1

SOLICITADAS

FIGURATIVAS

**DECISION 486 de la Comunidad Andina
Régimen Común sobre Propiedad Industrial
CAPITULO II
Del Procedimiento de Registro**

Artículo 146.- Dentro del plazo de treinta días siguientes a la fecha de la publicación, quien tenga legítimo interés, podrá presentar, por una sola vez, oposición fundamentada que pueda desvirtuar el registro de la marca.

A solicitud de parte, la oficina nacional competente otorgará, por una sola vez un plazo adicional de treinta días para presentar las pruebas que sustenten la oposición.

Las oposiciones temerarias podrán ser sancionadas si así lo disponen las normas nacionales.

No procederán oposiciones contra la solicitud presentada, dentro de los seis meses posteriores al vencimiento del plazo de gracia a que se refiere el artículo 153, si tales oposiciones se basan en marcas que hubieren coexistido con la solicitada.

NUMERO DE PUBLICACION **159472**
 NOMBRE DE LA MARCA **"VELLÍSIMO CENTER"**
 TIPO DE MARCA **Marca Producto**
 TIPO DE SIGNO **Mixta**
 NUMERO DE SOLICITUD **8 - 2013**
 FECHA DE SOLICITUD **02/01/2013**
 NOMBRE DEL TITULAR **2 J-A 1476, S.L.**
 DIRECCION DEL TITULAR **EN ASPE, CALLE JOSE VICEDO, NUMERO 6, 3º -A. ESPAÑA**
 PAIS DEL TITULAR **ES España**
 NOMBRE DEL APODERADO **Dra. Keiko Shimojyo O.**
 DIRECCION DEL APODERADO **Calle Btallón Colorados Nº 20 Edif. El Estudiante PH "D"**
 CLASE INTERNACIONAL **3**
PRODUCTOS
 JABONES, PRODUCTOS DE PERFUMERÍA, ACEITES ESENCIALES Y COSMÉTICOS.



NUMERO DE PUBLICACION **159473**
 NOMBRE DE LA MARCA **DIA-D 1.5 mg**
 TIPO DE MARCA **Marca Producto**
 TIPO DE SIGNO **Mixta**
 NUMERO DE SOLICITUD **34 - 2013**
 FECHA DE SOLICITUD **31/12/2012**
 NOMBRE DEL TITULAR **Raúl Tomás Carlo Tanibo**
 DIRECCION DEL TITULAR **Calle Las Orquideas Nº 45 - entre Calles 9 y 10 - Trillo Villa 1ro. de Mayo**
 PAIS DEL TITULAR **BO Bolivia**
 NOMBRE DEL APODERADO **UNIPERSONAL**
 DIRECCION DEL APODERADO
 CLASE INTERNACIONAL **5**
PRODUCTOS
 Producto farmacéutico - Anticonceptivo.

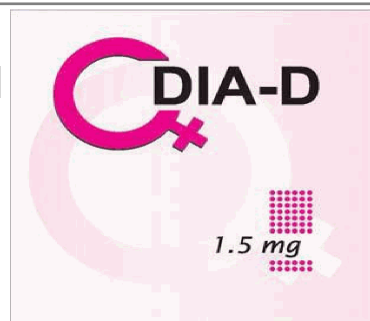

NUMERO DE PUBLICACION **159474**

NOMBRE DE LA MARCA **ZE ZONNE JEANS**

TIPO DE MARCA **Marca Producto**
 TIPO DE SIGNO **Mixta**

NUMERO DE SOLICITUD **35 - 2013**
 FECHA DE SOLICITUD **26/12/2012**

NOMBRE DEL TITULAR **ELIAS TOTO CHALLAPA COPA**
 DIRECCION DEL TITULAR **B/LA COLORADA 5TO ANILLO C/2**
 PAIS DEL TITULAR **BO** Bolivia

NOMBRE DEL APODERADO **UNIPERSONAL**
 DIRECCION DEL APODERADO

CLASE INTERNACIONAL **25**



PRODUCTOS
 ROPA DE VESTIR PARA AMBOS SEXOS EN
 PANTALON JEANS
 BERMUDAS
 POLERAS
 CAMISAS
 CHAMARRAS
 CINTURON
 GORRAS

NUMERO DE PUBLICACION **159475**

NOMBRE DE LA MARCA **MAICHIP**

TIPO DE MARCA **Marca Producto**
 TIPO DE SIGNO **Mixta**

NUMERO DE SOLICITUD **38 - 2013**
 FECHA DE SOLICITUD **02/01/2013**

NOMBRE DEL TITULAR **FELIPA MAIDA CUBA**
 DIRECCION DEL TITULAR **B. EL PARI C. ANGEL SANDOVAL N° 319**
 PAIS DEL TITULAR **BO** Bolivia

NOMBRE DEL APODERADO **UNIPERSONAL**
 DIRECCION DEL APODERADO

CLASE INTERNACIONAL **30**



PRODUCTOS
 Botana a base de cereales, preparaciones de cereales, galletas, harina de maíz, confitería y maíz tostado.

NUMERO DE PUBLICACION **159476**

NOMBRE DE LA MARCA **TAYPI COMUNICACIONES**

TIPO DE MARCA **Marca Servicio**
TIPO DE SIGNO **Mixta**

NUMERO DE SOLICITUD **47 - 2013**
FECHA DE SOLICITUD **03/01/2013**

NOMBRE DEL TITULAR **TAYPI COMUNICACIONES**
DIRECCION DEL TITULAR **CALLE POLICARPIO EYZAGUIRRE No. 1156
ZONA CALLAMPAYA**
PAIS DEL TITULAR **BO** Bolivia

NOMBRE DEL APODERADO **RAMIRO ANDRES LAZO TITO**
DIRECCION DEL APODERADO **CALLE POLICARPIO EYZAGUIRRE No. 1156**
CLASE INTERNACIONAL **41**



PRODUCTOS
EDUCACION, FORMACION, CULTURAL PRODUCCION, ENTRETENIMIENTO DE PROGRAMAS DE RADIO.

NUMERO DE PUBLICACION **159477**

NOMBRE DE LA MARCA **DOPPELMAYR**

TIPO DE MARCA **Marca Servicio**
TIPO DE SIGNO **Mixta**

NUMERO DE SOLICITUD **53 - 2013**
FECHA DE SOLICITUD **04/01/2013**

NOMBRE DEL TITULAR **TELEFERICOS DOPPELMAYR BOLIVIA S.A.**
DIRECCION DEL TITULAR **AV. 20 DE OCTUBRE ESQ. CAMPOS No. 2665
EDIFICIO TORRE AZUL PISO 11**
PAIS DEL TITULAR **BO** Bolivia

NOMBRE DEL APODERADO **Julien Louis Croses**
DIRECCION DEL APODERADO **AV. 20 DE OCTUBRE ESQ. CAMPOS No. 2665 EDIFICIO TORRE AZUL PISO 11**
CLASE INTERNACIONAL **37**



PRODUCTOS
CONSTRUCCION DEL TELEFERICO.

NUMERO DE PUBLICACION **159478**

NOMBRE DE LA MARCA **SHOCKING LIFE**

TIPO DE MARCA **Marca Servicio**
TIPO DE SIGNO **Mixta**

NUMERO DE SOLICITUD **56 - 2013**
FECHA DE SOLICITUD **04/01/2013**

NOMBRE DEL TITULAR **INTERBASIC HOLDING S.A.**
DIRECCION DEL TITULAR **2, Rue J. Hackin L-1746 Luxemburgo**
PAIS DEL TITULAR **LU** Luxemburgo

NOMBRE DEL APODERADO **JENNY ENCINAS F.**
DIRECCION DEL APODERADO **ARCE 2618, EDIFICIO COLUMBIA, PISO 2**
CLASE INTERNACIONAL **41**



PRODUCTOS
PRODUCCION DE PROGRAMAS Y FORMATOS DE TELEVISION, EN CLASE INTERNACIONAL 41

NUMERO DE PUBLICACION

159479

NOMBRE DE LA MARCA

WIN SPORTS

TIPO DE MARCA
TIPO DE SIGNO

Marca Servicio
Mixta

NUMERO DE SOLICITUD
FECHA DE SOLICITUD

58 - 2013
04/01/2013

NOMBRE DEL TITULAR
DIRECCION DEL TITULAR

RCN TELEVISIÓN S.A.
Avenida de las Américas N° 65-82, Bogota,
Colombia

PAIS DEL TITULAR

CO Colombia

NOMBRE DEL APODERADO
DIRECCION DEL APODERADO

JORGE SORUCO VILLANUEVA
Av. Mariscal Santa Cruz Ed.Cámara de Comercio piso 10 Of 1012 La Paz - Bolivia

CLASE INTERNACIONAL

38

PRODUCTOS

Servicios de emisión, difusión, transmisión y radiodifusión de programas de televisión y radio.



NUMERO DE PUBLICACION

159480

NOMBRE DE LA MARCA

FRATERNIDAD SAYA NEGRITOS DEL
COLEGIO AYACUCHO

TIPO DE MARCA
TIPO DE SIGNO

Marca Servicio
Mixta

NUMERO DE SOLICITUD
FECHA DE SOLICITUD

59 - 2013
04/01/2013

NOMBRE DEL TITULAR
DIRECCION DEL TITULAR

JORGE URUCHI ROCHA
AVENIDA TEJADA SORZANO N° 359, ZONA DE
VILLA FÁTIMA

PAIS DEL TITULAR

BO Bolivia

NOMBRE DEL APODERADO
DIRECCION DEL APODERADO

UNIPERSONAL

CLASE INTERNACIONAL

41

PRODUCTOS

Entretenimiento y actividades culturales (baile, arte, cultura, folklore).



NUMERO DE PUBLICACION

159481

NOMBRE DE LA MARCA

SANTA ISABEL

TIPO DE MARCA
TIPO DE SIGNO

Marca Producto
Mixta

NUMERO DE SOLICITUD
FECHA DE SOLICITUD

61 - 2013
04/01/2013

NOMBRE DEL TITULAR

PRODUCTORA DE LACTEOS "SANTA ISABEL"
SOCIEDAD DE RESPONSABILIDAD LIMITADA
(PRODELAC S.R.L.)

DIRECCION DEL TITULAR

Av. Tihuanacu # 60, 12 de Octubre, El Alto, La Paz.

PAIS DEL TITULAR

BO Bolivia

NOMBRE DEL APODERADO

EMILIO SOSSA HANNOVER

DIRECCION DEL APODERADO

Zona San Jose de Yunguyo, Calle Apumirac, # 2125, El Alto, La Paz

CLASE INTERNACIONAL

32

PRODUCTOS

Aguas minerales y gaseosas, otras bebidas no alcohólicas; bebidas de frutas y jugos de frutas; jarabes y otras preparaciones para hacer bebidas.



NUMERO DE PUBLICACION

159482

NOMBRE DE LA MARCA

YPFB Transporte S.A.

TIPO DE MARCA
TIPO DE SIGNO

Marca Servicio
Mixta

NUMERO DE SOLICITUD
FECHA DE SOLICITUD

64 - 2013
04/01/2013

NOMBRE DEL TITULAR

YPFB TRANSPORTE S.A.

DIRECCION DEL TITULAR

Avenida Arce Edificio Multicentro Torre B, Piso 6,
Oficina 601 - La Paz

PAIS DEL TITULAR

BO Bolivia

NOMBRE DEL APODERADO

Luis Alejandro Salinas Vilela

DIRECCION DEL APODERADO

Calle Loayza Edificio Virgen de Copacabana Piso 7 oficina 701 - La Paz

CLASE INTERNACIONAL

39

PRODUCTOS

Transporte de Hidrocarburos.



NUMERO DE PUBLICACION **159483**

NOMBRE DE LA MARCA **Abuelita**

TIPO DE MARCA **Marca Producto**
TIPO DE SIGNO **Mixta**

NUMERO DE SOLICITUD **67 - 2013**
FECHA DE SOLICITUD **03/01/2013**

NOMBRE DEL TITULAR **INDUSTRIAS DE ALIMENTOS IDEAS S.R.L.**
DIRECCION DEL TITULAR **Parque Industrial, Calle S/N, UV OPI, MZN 29 No. S/N**
PAIS DEL TITULAR **BO** Bolivia

NOMBRE DEL APODERADO **LUIS FERNANDO STRAUSS JUSTINIANO**
DIRECCION DEL APODERADO **Canal Cotoca, calle Armonía No. 2004**

CLASE INTERNACIONAL **30**



PRODUCTOS

Café, te, cacao, azúcar, arroz, tapioca, sagú, sucedáneos del café; harinas y preparaciones hechas de cereales, pan, pastelería y confitería, helados comestibles; miel, jarabe de melaza; levadura, polvos para esponjar; sal, mostaza; vinagre, salsas (condimentos); especias; hielo.

Productos alimenticios de origen vegetal preparados para el consumo o la conserva, así como los coadyuvantes destinados a mejorar el gusto de los alimentos.

NUMERO DE PUBLICACION **159484**

NOMBRE DE LA MARCA **AJARA BOLIVIA**

TIPO DE MARCA **Marca Servicio**
TIPO DE SIGNO **Mixta**

NUMERO DE SOLICITUD **69 - 2013**
FECHA DE SOLICITUD **03/01/2013**

NOMBRE DEL TITULAR **Ariel Fernando Ojeda Chavez, Victor Manuel Castellon Antonio**
DIRECCION DEL TITULAR **villa sebastian pagador Calle Santa Fe n° 4085**
PAIS DEL TITULAR **BO** Bolivia

NOMBRE DEL APODERADO **UNIPERSONAL**
DIRECCION DEL APODERADO

CLASE INTERNACIONAL **41**



PRODUCTOS

Educación; formación; servicios de entretenimiento; actividades deportivas y culturales.

NUMERO DE PUBLICACION

159485

NOMBRE DE LA MARCA

**GRUPO FOLKLORICO "SAYRES
BOLIVIA"**

TIPO DE MARCA
TIPO DE SIGNO

**Marca Servicio
Mixta**

NUMERO DE SOLICITUD
FECHA DE SOLICITUD

**71 - 2013
07/01/2013**

NOMBRE DEL TITULAR
DIRECCION DEL TITULAR
PAIS DEL TITULAR

**HECTOR QUISPE QUISPE
Calle Juan Llanque, N° 178, Zona de Vino Tinto
BO Bolivia**

NOMBRE DEL APODERADO
DIRECCION DEL APODERADO

**JORGE URUCHI ROCHA
Avenida Tejada Sorzano N° 359, Villa Fátima, Ciudad de La Paz**

CLASE INTERNACIONAL

41

PRODUCTOS

Entretenimiento y actividades culturales.



NUMERO DE PUBLICACION

159486

NOMBRE DE LA MARCA

DISEÑO

TIPO DE MARCA
TIPO DE SIGNO

**Marca Producto
Figurativa**

NUMERO DE SOLICITUD
FECHA DE SOLICITUD

**83 - 2013
08/01/2013**

NOMBRE DEL TITULAR
DIRECCION DEL TITULAR
PAIS DEL TITULAR

**TATIANA AGUIRRE BORDA
C. España N° 0491
BO Bolivia**

NOMBRE DEL APODERADO
DIRECCION DEL APODERADO

UNIPERSONAL

CLASE INTERNACIONAL

30

PRODUCTOS

Harina y preparaciones hechas de cereales, pan, pastelería y confitería, pastas harinosas comestibles, pasta para pastel, pastas (fermentos para -), pasteles de arroz; levadura, sal, mostaza, vinagre, salsas (condimentos); especias.



NUMERO DE PUBLICACION

159487

NOMBRE DE LA MARCA

DISEÑO

TIPO DE MARCA

Marca Servicio

TIPO DE SIGNO

Figurativa



NUMERO DE SOLICITUD

84 - 2013

FECHA DE SOLICITUD

08/01/2013

NOMBRE DEL TITULAR

Caterpillar INC.

DIRECCION DEL TITULAR

100 NE Adams Street, Peoria, Illinois 61629,
Estados Unidos de América.

PAIS DEL TITULAR

US Estados Unidos de América

NOMBRE DEL APODERADO

Perla Koziner U.

DIRECCION DEL APODERADO

Av. José Salmón Ballivián (Los Álamos) No. 322, la Florida, La Paz – Bolivia.

CLASE INTERNACIONAL

37

PRODUCTOS

Construcción de edificios; servicios de instalación y reparación; servicio, mantenimiento y reparación de vehículos equipos y maquinaria, motores y equipos de generación de energía, y las unidades de control de los artículos mencionados para: movimiento de tierras, acondicionamiento de tierras, manejo de materiales, construcción, minería, pavimentación, agricultura, exploración de gas y petróleo, demolición, chatarra, residuos, jardinería y silvicultura; instalación, mantenimiento y reparación de maquinaria; alquiler de vehículos, equipos y maquinaria, y equipo de generación de energía para el movimiento de tierras, acondicionamiento de tierras, manejo de materiales, construcción, minería, pavimentación, agricultura, exploración de gas y petróleo, demolición, chatarra, residuos, jardinería y silvicultura; remanufactura de motores, transmisiones, componentes del tren de potencia, unidades de generación de energía, vehículos terrestres, maquinaria para el movimiento y acondicionamiento de tierras, maquinaria agrícola, maquinaria para el manejo de materiales, maquinaria para la agricultura, equipo de pavimentación y construcción, componentes electrónicos de todo lo anterior, y electrónica de consumo.

NUMERO DE PUBLICACION

159488

NOMBRE DE LA MARCA

"FACTORY F"

TIPO DE MARCA

Marca Producto

TIPO DE SIGNO

Mixta



NUMERO DE SOLICITUD

98 - 2013

FECHA DE SOLICITUD

09/01/2013

NOMBRE DEL TITULAR

AGN ALIMENTOS Y BEBIDAS LTDA.

DIRECCION DEL TITULAR

Centro Empresarial La Florida Of. 7 Av. Arequipa
8221, Calacoto, La Paz, Bolivia

PAIS DEL TITULAR

BO Bolivia

NOMBRE DEL APODERADO

Roberto Roque Ch.

DIRECCION DEL APODERADO

Edificio Cámara Nacional de Comercio, Piso 13, Of. 1304.

CLASE INTERNACIONAL

30

PRODUCTOS

Café, té, cacao y sucedáneos del café; arroz; tapioca y sagú; harinas y preparaciones a base de cereales; pan, productos de pastelería y confitería; helados; azúcar, miel, jarabe de melaza; levadura, polvos de hornear; sal; mostaza; vinagre, salsas (condimentos); especias; hielo. Té, té helado, té caliente, té en hojas secas para infusión; te instantáneo, te blanco, té verde, té negro, té rojo, té azul, té de todo tipo de hierbas; especias o frutas usadas como saborizantes para té; té con sabores de manzanilla, anís, coca, clavo de olor, menta, linaza, boldo, cedrón, toronjil, canela; hierbas aromáticas para infusión como si fuera té; hierbas aromáticas a ser utilizadas en té; extractos de té sucedáneos del té productos de té, té con sabores y bebidas frías o calientes, té en todas sus formas y envases; sustitutos del té; preparaciones hechas a base de té y mates, en la clase 30 de la clasificación internacional.

NUMERO DE PUBLICACION **159489**
 NOMBRE DE LA MARCA **Thai**
 TIPO DE MARCA **Marca Servicio**
 TIPO DE SIGNO **Mixta**
 NUMERO DE SOLICITUD **104 - 2013**
 FECHA DE SOLICITUD **09/01/2013**
 NOMBRE DEL TITULAR **Jose Sebastian Molina Barbery; Luis Alfredo Polasek Benavides; Roberto Arturo Barbery Landivar**
 DIRECCION DEL TITULAR **Av. Ejército Nacional 472, Santa Cruz de la Sierra.**
 PAIS DEL TITULAR **BO** Bolivia
 NOMBRE DEL APODERADO **UNIPERSONAL**
 DIRECCION DEL APODERADO
 CLASE INTERNACIONAL **43**
PRODUCTOS
 Restaurante, y servicios para proveer alimentos y bebidas.



NUMERO DE PUBLICACION **159490**
 NOMBRE DE LA MARCA **SUPAY PICANTE**
 TIPO DE MARCA **Marca Producto**
 TIPO DE SIGNO **Mixta**
 NUMERO DE SOLICITUD **115 - 2013**
 FECHA DE SOLICITUD **10/01/2013**
 NOMBRE DEL TITULAR **MASTER BLENDS SRL**
 DIRECCION DEL TITULAR **AV. SANCHEZ BUSTAMANTE N° 7977 EDIFICIO: CALACOTO BUSSINES CENTER PISO: 3 ZONA: CALACOTO**
 PAIS DEL TITULAR **BO** Bolivia
 NOMBRE DEL APODERADO **DANIEL LONSDALE ARTIEDA**
 DIRECCION DEL APODERADO **Isla Verde Casa No. 2 Mallasilla**
 CLASE INTERNACIONAL **33**
PRODUCTOS
 Bebidas alcohólicas (con excepción de cervezas).



NUMERO DE PUBLICACION **159491**

NOMBRE DE LA MARCA **BRASAFAST ENCIENDE FUEGO FIRELIGTHER**

TIPO DE MARCA **Marca Producto**
TIPO DE SIGNO **Mixta**

NUMERO DE SOLICITUD **125 - 2013**
FECHA DE SOLICITUD **09/01/2013**

NOMBRE DEL TITULAR **Chispa Srl.**
DIRECCION DEL TITULAR **Av. Parque Industrial UV. PI Mz. 35 B**
PAIS DEL TITULAR **BO** Bolivia

NOMBRE DEL APODERADO **Sergio Adrián Roman Delpino**
DIRECCION DEL APODERADO **Av. La Salle Edificio El Mirador de Equipetrol Piso 8 N° 81**

CLASE INTERNACIONAL **4**



PRODUCTOS

Aceites y grasas industriales; lubricantes; productos para absorber, regar y concentrar el polvo; combustibles (incluyendo gasolinas para motores) y materias de alumbrado; bujías y mechas para el alumbrado.

NUMERO DE PUBLICACION **159492**

NOMBRE DE LA MARCA **S - SPERANTO**

TIPO DE MARCA **Marca Producto**
TIPO DE SIGNO **Mixta**

NUMERO DE SOLICITUD **130 - 2013**
FECHA DE SOLICITUD **09/01/2013**

NOMBRE DEL TITULAR **jose luis huarachi mamani**
DIRECCION DEL TITULAR **Av. blanco galindo Km. 4, zona villa busch, calle Timoteo Mariaca N°33**
PAIS DEL TITULAR **BO** Bolivia

NOMBRE DEL APODERADO **UNIPERSONAL**
DIRECCION DEL APODERADO

CLASE INTERNACIONAL **25**



PRODUCTOS

Prendas de vestir, calzado, artículos de sombrerería.

NUMERO DE PUBLICACION **159493**

NOMBRE DE LA MARCA **EL PALACIO DEL CHARQUEKÁN ORUREÑO**

TIPO DE MARCA **Marca Servicio**
TIPO DE SIGNO **Mixta**

NUMERO DE SOLICITUD **134 - 2013**
FECHA DE SOLICITUD **11/01/2013**

NOMBRE DEL TITULAR **ALONZO LUIS PANIAGUA BUSTILLOS**
DIRECCION DEL TITULAR **C/ ROBERTO HINOJOSA N° 1981 Z/ VILLA SAN ANTONIO**
PAIS DEL TITULAR **BO** Bolivia

NOMBRE DEL APODERADO **UNIPERSONAL**
DIRECCION DEL APODERADO

CLASE INTERNACIONAL **43**



PRODUCTOS

Servicios de restauración (alimentación).

NUMERO DE PUBLICACION **159494**
NOMBRE DE LA MARCA **CORONITA CERVEZA**
TIPO DE MARCA **Marca Servicio**
TIPO DE SIGNO **Mixta**
NUMERO DE SOLICITUD **141 - 2013**
FECHA DE SOLICITUD **11/01/2013**
NOMBRE DEL TITULAR **CERVECERIA MODELO, S.A. DE C.V.**
DIRECCION DEL TITULAR **Lago Alberto No. 156, Colonia Anáhuac, 11320 México D.F., México**
PAIS DEL TITULAR **MX México**
NOMBRE DEL APODERADO **Teddy Cuentas Bascopé**
DIRECCION DEL APODERADO **Edificio Hansa piso 13 oficina 5**
CLASE INTERNACIONAL **35**



PRODUCTOS
Publicidad, comprendidos en la clase 35 de la Clasificación Internacional en vigencia.

NUMERO DE PUBLICACION **159495**
NOMBRE DE LA MARCA **CORONITA EXTRA**
TIPO DE MARCA **Marca Producto**
TIPO DE SIGNO **Mixta**
NUMERO DE SOLICITUD **142 - 2013**
FECHA DE SOLICITUD **11/01/2013**
NOMBRE DEL TITULAR **CERVECERIA MODELO, S.A. DE C.V.**
DIRECCION DEL TITULAR **Lago Alberto No. 156, Colonia Anáhuac, 11320 México D.F., México**
PAIS DEL TITULAR **MX México**
NOMBRE DEL APODERADO **Teddy Cuentas Bascopé**
DIRECCION DEL APODERADO **Edificio Hansa piso 13 oficina 5**
CLASE INTERNACIONAL **32**



PRODUCTOS
Cerveza, comprendidos en la clase 32 de la Clasificación Internacional en vigencia.

NUMERO DE PUBLICACION **159496**
NOMBRE DE LA MARCA **CORONITA CERVEZA**
TIPO DE MARCA **Marca Producto**
TIPO DE SIGNO **Mixta**
NUMERO DE SOLICITUD **143 - 2013**
FECHA DE SOLICITUD **11/01/2013**
NOMBRE DEL TITULAR **CERVECERIA MODELO, S.A. DE C.V.**
DIRECCION DEL TITULAR **Lago Alberto No. 156, Colonia Anáhuac, 11320 México D.F., México**
PAIS DEL TITULAR **MX México**
NOMBRE DEL APODERADO **Teddy Cuentas Bascopé**
DIRECCION DEL APODERADO **Edificio Hansa piso 13 oficina 5**
CLASE INTERNACIONAL **32**



PRODUCTOS
Cerveza, comprendidos en la clase 32 de la Clasificación Internacional en vigencia.

NUMERO DE PUBLICACION

159497

NOMBRE DE LA MARCA

DISEÑO

TIPO DE MARCA
TIPO DE SIGNO

Marca Producto
Figurativa

NUMERO DE SOLICITUD
FECHA DE SOLICITUD

145 - 2013
11/01/2013

NOMBRE DEL TITULAR
DIRECCION DEL TITULAR

SERVICIOS CONDUMEX, S.A. DE C.V.
Lago Zurich No. 245, Edificio Lago Zurich, Piso
6, Colonia Ampliación Granada, Delegación
Miguel Hidalgo, C.P. 11529, México, Distrito
Federal.

PAIS DEL TITULAR

MX México

NOMBRE DEL APODERADO
DIRECCION DEL APODERADO

RODRIGO JAVIER GARRÓN BOZO
Calle Loayza No. 250. Edificio Castilla, piso 8, oficinas 809-810.

CLASE INTERNACIONAL

9

PRODUCTOS

Aparatos e instrumentos científicos, náuticos, geodésicos, fotográficos, cinematográficos, ópticos, de pesaje, de medición, de señalización, de control (inspección), de salvamento y de enseñanza; aparatos e instrumentos de conducción, distribución, transformación, acumulación, regulación o control de la electricidad; aparatos de grabación, transmisión o reproducción de sonido o imágenes; soportes de registro magnéticos, discos acústicos; discos compactos, DVD y otros soportes de grabación digitales; mecanismos para aparatos de previo pago; cajas registradoras, máquinas de calcular, equipos de procesamiento de datos, ordenadores; software; extintores.



NUMERO DE PUBLICACION

159498

NOMBRE DE LA MARCA

DISEÑO

TIPO DE MARCA
TIPO DE SIGNO

Marca Producto
Figurativa

NUMERO DE SOLICITUD
FECHA DE SOLICITUD

146 - 2013
11/01/2013

NOMBRE DEL TITULAR
DIRECCION DEL TITULAR

SERVICIOS CONDUMEX, S.A. DE C.V.
Lago Zurich No. 245, Edificio Lago Zurich, Piso
6, Colonia Ampliación Granada, Delegación
Miguel Hidalgo, C.P. 11529, México, Distrito
Federal.

PAIS DEL TITULAR

MX México

NOMBRE DEL APODERADO
DIRECCION DEL APODERADO

RODRIGO JAVIER GARRÓN BOZO
Calle Loayza No. 250. Edificio Castilla, piso 8, oficinas 809-810.

CLASE INTERNACIONAL

6

PRODUCTOS

Metales comunes y sus aleaciones; materiales de construcción metálicos; construcciones transportables metálicas; materiales metálicos para vías férreas; cables e hilos metálicos no eléctricos; artículos de cerrajería y ferretería metálicos; tubos y tuberías metálicos; cajas de caudales; productos metálicos no comprendidos en otras clases; minerales metalíferos.

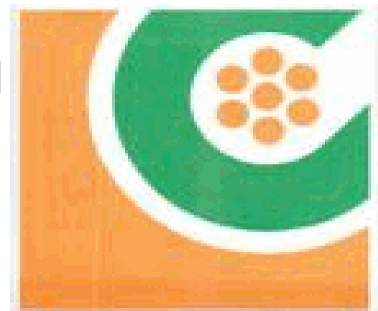

NUMERO DE PUBLICACION **159499**
NOMBRE DE LA MARCA **DISEÑO**
TIPO DE MARCA **Marca Producto**
TIPO DE SIGNO **Figurativa**
NUMERO DE SOLICITUD **147 - 2013**
FECHA DE SOLICITUD **14/01/2013**
NOMBRE DEL TITULAR **NOVARTIS AG**
DIRECCION DEL TITULAR **CH-4002 Basel, Suiza.**
PAIS DEL TITULAR **CH Suiza**
NOMBRE DEL APODERADO **JORGE A. DIAZ BLANCO**
DIRECCION DEL APODERADO **Av. Arce No. 2651.**
CLASE INTERNACIONAL **5**

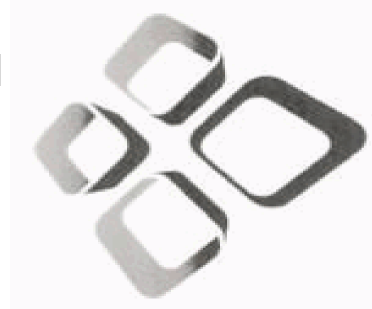

PRODUCTOS
Preparaciones farmacéuticas.

NUMERO DE PUBLICACION **159500**
NOMBRE DE LA MARCA **DISEÑO**
TIPO DE MARCA **Marca Producto**
TIPO DE SIGNO **Figurativa**
NUMERO DE SOLICITUD **148 - 2013**
FECHA DE SOLICITUD **14/01/2013**
NOMBRE DEL TITULAR **NOVARTIS AG**
DIRECCION DEL TITULAR **CH-4002 Basel, Suiza.**
PAIS DEL TITULAR **CH Suiza**
NOMBRE DEL APODERADO **JORGE A. DIAZ BLANCO**
DIRECCION DEL APODERADO **Av. Arce No. 2651.**
CLASE INTERNACIONAL **5**



PRODUCTOS
Preparaciones farmacéuticas y de diagnóstico para su uso en el tratamiento de desórdenes oncológicos, hematológicos e inflamatorios.

NUMERO DE PUBLICACION **159501**
NOMBRE DE LA MARCA **T TERMOBOL S.R.L. TERMOSELLADO BOLIVIANO**
TIPO DE MARCA **Marca Producto**
TIPO DE SIGNO **Mixta**
NUMERO DE SOLICITUD **157 - 2013**
FECHA DE SOLICITUD **10/01/2013**
NOMBRE DEL TITULAR **TERMOSELLADO BOLIVIANO S.R.L.**
DIRECCION DEL TITULAR **CALLE COLOMBIA # 364 ENTRE 25 DE MAYO Y ESPAÑA**
PAIS DEL TITULAR **BO Bolivia**
NOMBRE DEL APODERADO **FELIX RODRIGUEZ SERRANO**
DIRECCION DEL APODERADO **CALLE LADISLAO CABRERA No 530 ED. SAN JUAN DE DIOS 4A**
CLASE INTERNACIONAL **25**



PRODUCTOS
Prendas de vestir, calzado, artículos de sombrerería.

NUMERO DE PUBLICACION **159502**

NOMBRE DE LA MARCA **Break & Donuts**

TIPO DE MARCA **Marca Producto**
 TIPO DE SIGNO **Mixta**

NUMERO DE SOLICITUD **158 - 2013**
 FECHA DE SOLICITUD **11/01/2013**

NOMBRE DEL TITULAR **Mauricio Cabrera Ponce**
 DIRECCION DEL TITULAR **Av. Pando Nro 1336**
 PAIS DEL TITULAR **BO** Bolivia

NOMBRE DEL APODERADO **UNIPERSONAL**
 DIRECCION DEL APODERADO

CLASE INTERNACIONAL **30**



PRODUCTOS
 Café, té, cacao y sucedáneos del café;
 harinas y preparaciones a base de cereales;
 pan, productos de pastelería y confitería;
 helados; levadura, polvos de hornear;
 Donuts.

NUMERO DE PUBLICACION **159503**

NOMBRE DE LA MARCA **CONDULAC**

TIPO DE MARCA **Marca Producto**
 TIPO DE SIGNO **Mixta**

NUMERO DE SOLICITUD **175 - 2013**
 FECHA DE SOLICITUD **15/01/2013**

NOMBRE DEL TITULAR **SERVICIOS CONDUMEX, S.A. DE C.V.**
 DIRECCION DEL TITULAR **Lago Zurich No. 245, Edificio Lago Zurich, piso 6, Colonia Ampliacion Granada, Delegacion Miguel Hidalgo, C.P. 11529, México, Distrito Federal.**

PAIS DEL TITULAR **MX** México

NOMBRE DEL APODERADO **RODRIGO JAVIER GARRÓN BOZO**
 DIRECCION DEL APODERADO **Calle Loayza No. 250. Edificio Castilla, piso 8, oficinas 809-810.**

CLASE INTERNACIONAL **9**



PRODUCTOS
 Aparatos e instrumentos científicos, náuticos, geodésicos, fotográficos, cinematográficos, ópticos, de pesaje, de medición, de señalización, de control (inspección), de salvamento y de enseñanza; aparatos e instrumentos de conducción, distribución, transformación, acumulación, regulación o control de la electricidad; aparatos de grabación, transmisión o reproducción de sonido o imágenes; soportes de registro magnéticos, discos acústicos; discos compactos, DVD y otros soportes de grabación digitales; mecanismos para aparatos de previo pago; cajas registradoras, máquinas de calcular, equipos de procesamiento de datos, ordenadores; software; extintores.

NUMERO DE PUBLICACION

159504

NOMBRE DE LA MARCA

CONDUMEX

TIPO DE MARCA

Marca Producto

TIPO DE SIGNO

Mixta

NUMERO DE SOLICITUD

176 - 2013

FECHA DE SOLICITUD

15/01/2013

NOMBRE DEL TITULAR

SERVICIOS CONDUMEX, S.A. DE C.V.

DIRECCION DEL TITULAR

Lago Zurich No. 245, Edificio Lago Zurich, piso 6, Colonia Ampliación Granada, Delegación Miguel Hidalgo, C.P. 11529, México, Distrito Federal.

PAIS DEL TITULAR

MX México

NOMBRE DEL APODERADO

RODRIGO JAVIER GARRÓN BOZO

DIRECCION DEL APODERADO

Calle Loayza No. 250. Edificio Castilla, piso 8, oficinas 809-810.

CLASE INTERNACIONAL

6

PRODUCTOS

Metales comunes y sus aleaciones; materiales de construcción metálicos; construcciones transportables metálicas; materiales metálicos para vías férreas; cables e hilos metálicos no eléctricos; artículos de cerrajería y ferretería metálicos; tubos y tuberías metálicos; cajas de caudales; productos metálicos no comprendidos en otras clases; minerales metálicos.



NUMERO DE PUBLICACION

159505

NOMBRE DE LA MARCA

CONDUMEX

TIPO DE MARCA

Marca Producto

TIPO DE SIGNO

Mixta

NUMERO DE SOLICITUD

177 - 2013

FECHA DE SOLICITUD

15/01/2013

NOMBRE DEL TITULAR

SERVICIOS CONDUMEX, S.A. DE C.V.

DIRECCION DEL TITULAR

Lago Zurich No. 245, Edificio Lago Zurich, piso 6, Colonia Ampliación Granada, Delegación Miguel Hidalgo, C.P. 11529, México, Distrito Federal.

PAIS DEL TITULAR

MX México

NOMBRE DEL APODERADO

RODRIGO JAVIER GARRÓN BOZO

DIRECCION DEL APODERADO

Calle Loayza No. 250. Edificio Castilla, piso 8, oficinas 809-810.

CLASE INTERNACIONAL

9

PRODUCTOS

Aparatos e instrumentos científicos, náuticos, geodésicos, fotográficos, cinematográficos, ópticos, de pesaje, de medición, de señalización, de control (inspección), de salvamento y de enseñanza; aparatos e instrumentos de conducción, distribución, transformación, acumulación, regulación o control de la electricidad; aparatos de grabación, transmisión o reproducción de sonido o imágenes; soportes de registro magnéticos, discos acústicos; discos compactos, DVD y otros soportes de grabación digitales; mecanismos para aparatos de previo pago; cajas registradoras, máquinas de calcular, equipos de procesamiento de datos, ordenadores; software; extintores.



NUMERO DE PUBLICACION

159506

NOMBRE DE LA MARCA

CX

TIPO DE MARCA
TIPO DE SIGNO

Marca Producto
Mixta

NUMERO DE SOLICITUD
FECHA DE SOLICITUD

178 - 2013
15/01/2013

NOMBRE DEL TITULAR
DIRECCION DEL TITULAR

SERVICIOS CONDUMEX, S.A. DE C.V.
Lago Zurich No. 245, Edificio Lago Zurich, piso
6, Colonia Ampliación Granada, Delegación
Miguel Hidalgo, C.P. 11529, México, Distrito
Federal.

PAIS DEL TITULAR

MX México

NOMBRE DEL APODERADO
DIRECCION DEL APODERADO

RODRIGO JAVIER GARRÓN BOZO
Calle Loayza No. 250. Edificio Castilla, psio 8, oficinas 809-810.

CLASE INTERNACIONAL

6

PRODUCTOS

Metales comunes y sus aleaciones; materiales de construcción metálicos; construcciones transportables metálicas; materiales metálicos para vías férreas; cables e hilos metálicos no eléctricos; artículos de cerrajería y ferretería metálicos; tubos y tuberías metálicos; cajas de caudales; productos metálicos no comprendidos en otras clases; minerales metalíferos.



NUMERO DE PUBLICACION

159507

NOMBRE DE LA MARCA

CONDULAC

TIPO DE MARCA
TIPO DE SIGNO

Marca Producto
Mixta

NUMERO DE SOLICITUD
FECHA DE SOLICITUD

179 - 2013
15/01/2013

NOMBRE DEL TITULAR
DIRECCION DEL TITULAR

SERVICIOS CONDUMEX, S.A. DE C.V.
Lago Zurich No. 245, Edificio Lago Zurich, piso
6, Colonia Ampliacion Granada, Delegacion
Miguel Hidalgo, C.P. 11529, México, Distrito
Federal.

PAIS DEL TITULAR

MX México

NOMBRE DEL APODERADO
DIRECCION DEL APODERADO

RODRIGO JAVIER GARRÓN BOZO
Calle Loayza No. 250. Edificio Castilla, piso 8, oficinas 809-810.

CLASE INTERNACIONAL

6

PRODUCTOS

Metales comunes y sus aleaciones; materiales de construcción metálicos; construcciones transportables metálicas; materiales metálicos para vías férreas; cables e hilos metálicos no eléctricos; artículos de cerrajería y ferretería metálicos; tubos y tuberías metálicos; cajas de caudales; productos metálicos no comprendidos en otras clases; minerales metalíferos.

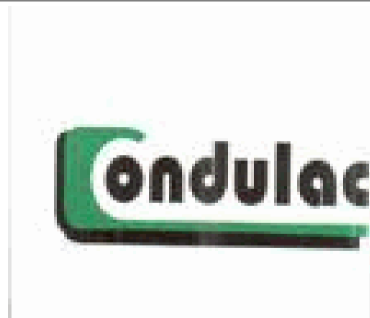

NUMERO DE PUBLICACION

159508

NOMBRE DE LA MARCA

LATINCASA

TIPO DE MARCA

Marca Producto

TIPO DE SIGNO

Mixta

NUMERO DE SOLICITUD

180 - 2013

FECHA DE SOLICITUD

15/01/2013

NOMBRE DEL TITULAR

SERVICIOS CONDUMEX, S.A. DE C.V.

DIRECCION DEL TITULAR

Lago Zurich No. 245, Edificio Lago Zurich, piso 6, Colonia Ampliacion Granada, Delegacion Miguel Hidalgo, C.P. 11529, México, Distrito Federal.

PAIS DEL TITULAR

MX México

NOMBRE DEL APODERADO

RODRIGO JAVIER GARRÓN BOZO

DIRECCION DEL APODERADO

Calle Loayza No. 250. Edificio Castilla, piso 8, oficinas 809-810.

CLASE INTERNACIONAL

6

PRODUCTOS

Metales comunes y sus aleaciones; materiales de construcción metálicos; construcciones transportables metálicas; materiales metálicos para vías férreas; cables e hilos metálicos no eléctricos; artículos de cerrajería y ferretería metálicos; tubos y tuberías metálicos; cajas de caudales; productos metálicos no comprendidos en otras clases; minerales metálicos.



NUMERO DE PUBLICACION

159509

NOMBRE DE LA MARCA

LATINCASA

TIPO DE MARCA

Marca Producto

TIPO DE SIGNO

Mixta

NUMERO DE SOLICITUD

181 - 2013

FECHA DE SOLICITUD

15/01/2013

NOMBRE DEL TITULAR

SERVICIOS CONDUMEX, S.A. DE C.V.

DIRECCION DEL TITULAR

Lago Zurich No. 245, Edificio Lago Zurich, piso 6, Colonia Ampliacion Granada, Delegacion Miguel Hidalgo, C.P. 11529, México, Distrito Federal.

PAIS DEL TITULAR

MX México

NOMBRE DEL APODERADO

RODRIGO JAVIER GARRÓN BOZO

DIRECCION DEL APODERADO

Calle Loayza No. 250. Edificio Castilla, piso 8, oficinas 809-810.

CLASE INTERNACIONAL

9

PRODUCTOS

Aparatos e instrumentos científicos, náuticos, geodésicos, fotográficos, cinematográficos, ópticos, de pesaje, de medición, de señalización, de control (inspección), de salvamento y de enseñanza; aparatos e instrumentos de conducción, distribución, transformación, acumulación, regulación o control de la electricidad; aparatos de grabación, transmisión o reproducción de sonido o imágenes; soportes de registro magnéticos, discos acústicos; discos compactos, DVD y otros soportes de grabación digitales; mecanismos para aparatos de previo pago; cajas registradoras, máquinas de calcular, equipos de procesamiento de datos, ordenadores; software; extintores.



NUMERO DE PUBLICACION

159510

NOMBRE DE LA MARCA

**SUAVECITO – El mejor amigo de tu
bebido**

The logo for Suavecito features the brand name in a stylized, rounded blue font with a yellow outline. Below the name, the slogan "El mejor amigo de tu Bebido" is written in a smaller, pink font.

TIPO DE MARCA
TIPO DE SIGNO

**Marca Producto
Mixta**

NUMERO DE SOLICITUD
FECHA DE SOLICITUD

**195 - 2013
16/01/2013**

NOMBRE DEL TITULAR
DIRECCION DEL TITULAR

**ASTRIX S.A.
Av. Blanco Galindo Km. 6.9, Cochabamba -
Bolivia**

PAIS DEL TITULAR

BO Bolivia

NOMBRE DEL APODERADO
DIRECCION DEL APODERADO

**Perla Koziner U.
Av. José Salmón Ballivián (Los Álamos) No. 322, la Florida, La Paz – Bolivia.**

CLASE INTERNACIONAL

16

PRODUCTOS

Papel, cartón y artículo de estas materias no comprendidos en otras clases; papelería; adhesivos (pegamentos) para la papelería o la casa; materias plásticas para embalaje (no comprendidas en otras clases).

NUMERO DE PUBLICACION

159511

NOMBRE DE LA MARCA

CAF

TIPO DE MARCA
TIPO DE SIGNO

**Marca Servicio
Mixta**

The logo for CAF consists of the letters 'CAF' in a bold, sans-serif font. The 'C' is blue, and the 'AF' is green.

NUMERO DE SOLICITUD
FECHA DE SOLICITUD

**200 - 2013
16/01/2013**

NOMBRE DEL TITULAR
DIRECCION DEL TITULAR

**CORPORACIÓN ANDINA DE FOMENTO
Av. Luis Roche, Torre CAF, Altamira, Caracas,
Venezuela**

PAIS DEL TITULAR

VE Venezuela

NOMBRE DEL APODERADO
DIRECCION DEL APODERADO

**Marcos Mercado Delgadillo
Calle 15, esq. Sánchez Bustamante, Torre Ketal, Piso 4, oficina 402, Calacoto, La Paz**

CLASE INTERNACIONAL

41

PRODUCTOS

Educación, enseñanza, actividades culturales, talleres de formación.

NUMERO DE PUBLICACION **159512**

NOMBRE DE LA MARCA **CAF**

TIPO DE MARCA **Marca Servicio**
TIPO DE SIGNO **Mixta**

NUMERO DE SOLICITUD **201 - 2013**
FECHA DE SOLICITUD **16/01/2013**

NOMBRE DEL TITULAR **CORPORACIÓN ANDINA DE FOMENTO**
DIRECCION DEL TITULAR **Av. Luis Roche, Torre CAF, Altamira, Caracas, Venezuela**

PAIS DEL TITULAR **VE** Venezuela

NOMBRE DEL APODERADO **Marcos Mercado Delgadillo**
DIRECCION DEL APODERADO **Calle 15, esq. Sánchez Bustamante, Torre Ketal, Piso 4, oficina 402, Calacoto, La Paz**

CLASE INTERNACIONAL **36**

PRODUCTOS

Servicios de financiación, consultoría financiera, operaciones financieras, operaciones monetarias, administración financiera, análisis financiero, evaluación financiera.



NUMERO DE PUBLICACION **159513**

NOMBRE DE LA MARCA **CAF**

TIPO DE MARCA **Marca Producto**
TIPO DE SIGNO **Mixta**

NUMERO DE SOLICITUD **202 - 2013**
FECHA DE SOLICITUD **16/01/2013**

NOMBRE DEL TITULAR **CORPORACIÓN ANDINA DE FOMENTO**
DIRECCION DEL TITULAR **Av. Luis Roche, Torre CAF, Altamira, Caracas, Venezuela**

PAIS DEL TITULAR **VE** Venezuela

NOMBRE DEL APODERADO **Marcos Mercado Delgadillo**
DIRECCION DEL APODERADO **Calle 15, esq. Sánchez Bustamante, Torre Ketal, Piso 4, oficina 402, Calacoto, La Paz**

CLASE INTERNACIONAL **16**

PRODUCTOS

Libros y publicaciones.



NUMERO DE PUBLICACION **159514**

NOMBRE DE LA MARCA **DISEÑO**

TIPO DE MARCA **Marca Servicio**
TIPO DE SIGNO **Figurativa**

NUMERO DE SOLICITUD **203 - 2013**
FECHA DE SOLICITUD **16/01/2013**

NOMBRE DEL TITULAR **AMERICAN AIRLINES, INC.**
DIRECCION DEL TITULAR **4333 Amon Carter Blvd., Fort Worth, Texas
76155, Estados Unidos de América**

PAIS DEL TITULAR **US** Estados Unidos de América

NOMBRE DEL APODERADO **Pilar Soruco Etcheverry**
DIRECCION DEL APODERADO **Edificio Hansa piso 13 oficina 4**

CLASE INTERNACIONAL **35**

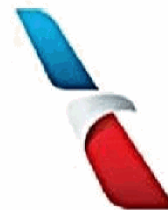

PRODUCTOS

Promoción de productos y servicios de terceros por medio de un programa de premios de descuentos y de un programa de premios de incentivo por el cual se otorgan puntos de compra para compras realizadas por los suscriptores de los proveedores y para viajes realizados por los abonados miembros, para que luego puedan ser canjeados por mercancía y viajes; servicios al por menor en línea de oferta de juguetes, joyería, libros, material de oficina, productos electrónicos y electrodomésticos, música, equipos deportivos, regalos, artículos de viaje y servicios relacionados con viaje, ropa, artículos relacionados con hogar y jardín, oferta al por menor de mercancía en general, tarjetas de regalo, y membresía a clubes privados comprendidos en la clase 35 de la Clasificación Internacional en vigencia.

NUMERO DE PUBLICACION **159515**

NOMBRE DE LA MARCA **DISEÑO**

TIPO DE MARCA **Marca Servicio**
TIPO DE SIGNO **Figurativa**

NUMERO DE SOLICITUD **205 - 2013**
FECHA DE SOLICITUD **16/01/2013**

NOMBRE DEL TITULAR **AMERICAN AIRLINES, INC.**
DIRECCION DEL TITULAR **4333 Amon Carter Blvd., Fort Worth, Texas
76155, Estados Unidos de América**

PAIS DEL TITULAR **US** Estados Unidos de América

NOMBRE DEL APODERADO **Pilar Soruco Etcheverry**
DIRECCION DEL APODERADO **Edificio Hansa Piso 13 oficina 4**

CLASE INTERNACIONAL **39**

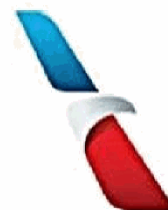

PRODUCTOS

Transporte aéreo de pasajeros y carga; provisión de servicios de agencia de viajes, como ser, servicios de reserva de viajes para terceros, servicios de reserva de transporte aéreo para terceros, servicios de reserva de vehículos para terceros, servicio de reserva de cruceros para terceros, servicios de reserva de vacaciones a través de redes globales informáticas, servicios de provisión de información en el ámbito de los viajes a través de redes globales informáticas comprendidos en la clase 39 de la Clasificación Internacional en vigencia.

NUMERO DE PUBLICACION **159516**

NOMBRE DE LA MARCA **BIOCARE AMBIENTE**

TIPO DE MARCA **Marca Producto**
TIPO DE SIGNO **Mixta**

NUMERO DE SOLICITUD **216 - 2013**
FECHA DE SOLICITUD **18/01/2013**

NOMBRE DEL TITULAR **SERVICIOS Y FORMULACIONES INDUSTRIALES S.A.**
DIRECCION DEL TITULAR **Av. Oscar R. Benavides No. 380 ? Of. 701, Lima 18 - Perú.**
PAIS DEL TITULAR **PE Peru**

NOMBRE DEL APODERADO **Marcos Mercado Delgadillo**
DIRECCION DEL APODERADO **Calle 15, esq. Sánchez Bustamante, Torre Ketal, Piso 4, oficina 402, Calacoto, La Paz**

CLASE INTERNACIONAL **5**

PRODUCTOS
Desinfectantes; preparaciones para destruir las malas hierbas y los animales dañinos.



NUMERO DE PUBLICACION **159517**

NOMBRE DE LA MARCA **BIOCARE AMBIENTE**

TIPO DE MARCA **Marca Producto**
TIPO DE SIGNO **Mixta**

NUMERO DE SOLICITUD **217 - 2013**
FECHA DE SOLICITUD **18/01/2013**

NOMBRE DEL TITULAR **SERVICIOS Y FORMULACIONES INDUSTRIALES S.A.**
DIRECCION DEL TITULAR **Av. Oscar R. Benavides No. 380 – Of. 701, Lima 18 - Perú.**
PAIS DEL TITULAR **PE Peru**

NOMBRE DEL APODERADO **Marcos Mercado Delgadillo**
DIRECCION DEL APODERADO **Calle 15, esq. Sánchez Bustamante, Torre Ketal, Piso 4, oficina 402, Calacoto, La Paz**

CLASE INTERNACIONAL **1**

PRODUCTOS
Producto químico para el tratamiento de pozos sépticos y lagunas de oxidación.



NUMERO DE PUBLICACION

159518

NOMBRE DE LA MARCA

CIRQUE DU SOLEIL

TIPO DE MARCA
TIPO DE SIGNO

Marca Producto
Mixta

CIRQUE DU SOLEIL



NUMERO DE SOLICITUD
FECHA DE SOLICITUD

219 - 2013
18/01/2013

NOMBRE DEL TITULAR
DIRECCION DEL TITULAR
PAIS DEL TITULAR

CIRQUE DU SOLEIL i.i.i. S.A.
16, AVENUE PASTEUR, L-2310 LUXEMBOURG,
LU Luxemburgo

NOMBRE DEL APODERADO
DIRECCION DEL APODERADO

DR. RAMIRO MORENO BALDIVIESO
CALLE CAPITAN RAVELO N° 2366 - ESTUDIO DE ABOGADOS MORENO-BALDIVIESO

CLASE INTERNACIONAL 25

PRODUCTOS

PRENDAS DE VESTIR, ACCESORIOS PARA PRENDAS DE VESTIR, COMO SER: TOPS, CAMISAS, SUDADERAS, CAMISETAS, JERSEY, SUÉTERES, CHAQUETAS CASUALES, CAMISETAS DE TIRANTES, CAMISETAS SIN MANGAS, PANTALONES, PANTALONES DE CHÁNDAL, PANTALONES CORTOS, CAMISOLAS; LENCERIA PARA DAMAS Y CABALLEROS; ROPA INTERIOR PARA DAMAS Y CABALLEROS, COMO SER: CALZONCILLOS, BOXERS, SHORTS PARA NIÑOS, CHANCLETAS, CORREAS DE VESTIR, CINTAS COBERTORES, TANGAS, BRASIERS, PELUCHES, TRAJES PARA VIUDAS ALEGRES, MEDIAS PANTIS PARA EL CUERPO ENTERO, CORSÉS, SLIPS INTERIORES, LIGUEROS, SARONGS COBERTORES DE MEDIO CUERPO; ROPA DE DORMIR, COMO SER: BATAS, CAMISAS DE NOCHE, PIJAMAS, BATAS DE DORMIR; KIMONOS; CAPAS, CHAQUETAS, CHALECOS, VESTIDOS, TÚNICAS, FALDAS, BLUSAS, PELELES, ROPA DE BAÑO; ROPA DE LLUVIA, COMO SER: IMPERMEABLES, GORROS DE LLUVIA, BOTAS DE LLUVIA Y CAPAS DE LLUVIA; CORBATAS, ASCOTS COBERTORES DE CUELLO, CORREAS SUJETADORES DE VESTIR, BUFANDAS, CALZADOS COMO SER: ZAPATOS, BOTAS, CALCETINES; PANTIES Y MEDIAS; SOMBRERERÍA, COMO SER: SOMBREROS, GORRAS Y GORROS, DELANTALES, TRAJES DE DISFRACES.

NUMERO DE PUBLICACION

159519

NOMBRE DE LA MARCA

PILCOA

TIPO DE MARCA
TIPO DE SIGNO

Marca Producto
Mixta

PILCOA

NUMERO DE SOLICITUD
FECHA DE SOLICITUD

225 - 2013
18/01/2013

NOMBRE DEL TITULAR
DIRECCION DEL TITULAR

GLORIA S.A.
AV. REPÚBLICA DE PANAMÁ N° 2461,
URBANIZACIÓN SANTA CATALINA, DISTRITO DE
LA VICTORIA, LIMA,

PAIS DEL TITULAR

PE Peru

NOMBRE DEL APODERADO
DIRECCION DEL APODERADO

DR. RAMIRO MORENO BALDIVIESO
CALLE CAPITAN RAVELO N° 2366 - ESTUDIO DE ABOGADOS MORENO-BALDIVIESO

CLASE INTERNACIONAL 29

PRODUCTOS

CARNE, PESCADO, CARNE DE AVE Y CARNE DE CAZA; EXTRACTOS DE CARNE; FRUTAS Y VERDURAS, HORTALIZAS Y LEGUMBRES EN CONSERVA, CONGELADAS, SECAS Y COCIDAS; JALEAS, CONFITURAS, COMPOTAS; HUEVOS; LECHE Y PRODUCTOS LÁCTEOS; ACEITES Y GRASAS COMESTIBLES.

NUMERO DE PUBLICACION **159520**
NOMBRE DE LA MARCA **Internacional Garibaldi**
TIPO DE MARCA **Marca Servicio**
TIPO DE SIGNO **Mixta**
NUMERO DE SOLICITUD **232 - 2013**
FECHA DE SOLICITUD **15/01/2013**
NOMBRE DEL TITULAR **Richard Conde Aguilar**
DIRECCION DEL TITULAR **C. Las Hiedras N° 823**
PAIS DEL TITULAR **BO** Bolivia
NOMBRE DEL APODERADO **UNIPERSONAL**
DIRECCION DEL APODERADO
CLASE INTERNACIONAL **41**



PRODUCTOS
Educación;
formación;
servicios de entretenimiento;
actividades deportivas y culturales.

NUMERO DE PUBLICACION **159521**
NOMBRE DE LA MARCA **SPRAY COLOR LAVABLE REY MOMO
FASHION DIVERTIDOS COLORES**
TIPO DE MARCA **Marca Producto**
TIPO DE SIGNO **Mixta**
NUMERO DE SOLICITUD **242 - 2013**
FECHA DE SOLICITUD **21/01/2013**
NOMBRE DEL TITULAR **JOSE LUIS ZITO**
DIRECCION DEL TITULAR **BOEDO 865, BUENOS AIRES, ARGENTINA**
PAIS DEL TITULAR **AR** Argentina
NOMBRE DEL APODERADO **CLAUDIO GARCIA GARCIA**
DIRECCION DEL APODERADO **AV. 26 DE FEBRERO N° 19 ZONA LA RAMADA, 2DO ANILLO, SANTA CRUZ, BOLIVIA**
CLASE INTERNACIONAL **28**



PRODUCTOS
Que distinguirá en la Clase 28 de la Clasificación Internacional de Niza los productos de:
Juegos y juguetes; en particular: pintura lavable de colores, "aire comprimido (juguetes) A 0461, 280117" (número de orden ES y número base, comprendidos en la Lista alfabética de servicios de la Décima Edición del Clasificador de Niza).

NUMERO DE PUBLICACION

159522

NOMBRE DE LA MARCA

AERO TROMPETA DEL REY MOMO

TIPO DE MARCA
TIPO DE SIGNO

Marca Producto
Mixta

NUMERO DE SOLICITUD
FECHA DE SOLICITUD

243 - 2013
21/01/2013

NOMBRE DEL TITULAR
DIRECCION DEL TITULAR
PAIS DEL TITULAR

JOSE LUIS ZITO
BOEDO 865, BUENOS AIRES, ARGENTINA.
AR Argentina

NOMBRE DEL APODERADO
DIRECCION DEL APODERADO

CLAUDIO GARCIA GARCIA
AV. 26 DE FEBRERO N° 19 ZONA LA RAMADA, 2DO ANILLO, SANTA CRUZ, BOLIVIA

CLASE INTERNACIONAL **28**

PRODUCTOS

Que distinguirá en la Clase 28 de la Clasificación Internacional de Niza los productos de:
Juegos y juguetes; en particular: trompeta de aire comprimido "aire comprimido (juguetes) A 0461, 280117" (número de orden ES y número base, comprendidos en la Lista alfabética de servicios de la Décima Edición del Clasificador de Niza).



NUMERO DE PUBLICACION

159523

NOMBRE DE LA MARCA

CASA CAMPESTRE

TIPO DE MARCA
TIPO DE SIGNO

Marca Servicio
Mixta

NUMERO DE SOLICITUD
FECHA DE SOLICITUD

250 - 2013
24/01/2013

NOMBRE DEL TITULAR
DIRECCION DEL TITULAR
PAIS DEL TITULAR

Nicolaus Andreas Hartmann Froehle
Av. Circunvalacion s/n
BO Bolivia

NOMBRE DEL APODERADO
DIRECCION DEL APODERADO

Esteban Santos Numbela Saavedra
Calle Capitan Ravelo Edificio Maria Cristina Piso 3b.

CLASE INTERNACIONAL **43**

PRODUCTOS

Servicios de restauración (alimentación);
hospedaje temporal.



NUMERO DE PUBLICACION **159524**

NOMBRE DE LA MARCA **SOCIAS EMPRESARIAS BELCORP**

TIPO DE MARCA **Marca Servicio**
TIPO DE SIGNO **Mixta**

NUMERO DE SOLICITUD **251 - 2013**
FECHA DE SOLICITUD **23/01/2013**

NOMBRE DEL TITULAR **EBEL INTERNATIONAL LIMITED**
DIRECCION DEL TITULAR **Cedar House, 41 Cedar Avenue, Hamilton HM 12, Bermuda.**

PAIS DEL TITULAR **BM** Bermuda

NOMBRE DEL APODERADO **Pilar Soruco de MacLean**
DIRECCION DEL APODERADO **Edificio Hansa, Piso 13, Oficina No. 4.**

CLASE INTERNACIONAL **35**



PRODUCTOS

Publicidad; gestión de negocios comerciales; administración comercial; agrupamiento, para el beneficio de terceros, de diversos productos, permitiendo a los consumidores examinar y comprar adecuadamente estos productos, brindados a través de tiendas de venta al menudeo, tiendas de venta al mayoreo, a través de ventas por catálogo o por medios electrónicos, comprendidos en la clase 35 de la Clasificación Internacional en vigencia.

NUMERO DE PUBLICACION **159525**

NOMBRE DE LA MARCA **AGROINCO S.R.L. TODO PARA EL AGRO**

TIPO DE MARCA **Marca Servicio**
TIPO DE SIGNO **Mixta**

NUMERO DE SOLICITUD **262 - 2013**
FECHA DE SOLICITUD **16/01/2013**

NOMBRE DEL TITULAR **AGROINDUSTRIAL Y COMERCIAL AGROINCO S.R.L.**
DIRECCION DEL TITULAR **AV. CRISTO REDENTOR ENTRE 6TO Y 7MO ANILLO S/N ZONA NORTE**

PAIS DEL TITULAR **BO** Bolivia

NOMBRE DEL APODERADO **JIMENA UGRINOVIC SANCHEZ**
DIRECCION DEL APODERADO **AV. CRISTO REDENTOR ENTRE 6TO Y 7MO ANILLO S/N ZONA NORTE**

CLASE INTERNACIONAL **35**



PRODUCTOS

La clase 35 comprende principalmente los servicios prestados por personas u organizaciones cuyo objetivo primordial es prestar asistencia en:

la explotación o dirección de una empresa comercial, o
la dirección de los negocios o actividades comerciales de una empresa industrial o comercial,

así como los servicios prestados por empresas publicitarias cuya actividad principal consiste en publicar, en cualquier medio de difusión, comunicaciones, declaraciones o anuncios relacionados con todo tipo de productos o servicios.

NUMERO DE PUBLICACION **159526**
NOMBRE DE LA MARCA **El Gordo Iberoamericano**
TIPO DE MARCA **Marca Producto**
TIPO DE SIGNO **Mixta**
NUMERO DE SOLICITUD **263 - 2013**
FECHA DE SOLICITUD **24/01/2013**
NOMBRE DEL TITULAR **SOCIEDAD ESTATAL LOTERÍAS Y APUESTAS DEL ESTADO, S.A.**
DIRECCION DEL TITULAR **C/Capitán Haya, no. 53 - 6ª planta despacho 615, 28020 Madrid, España.**
PAIS DEL TITULAR **ES España**
NOMBRE DEL APODERADO **JUAN CARLOS ESCOBAR LLOQUE**
DIRECCION DEL APODERADO **Calle 16 No. 1316, Santiago Segundo, El Alto, La Paz - Bolivia.**
CLASE INTERNACIONAL **16**



PRODUCTOS

Papel, cartón y artículos de estas materias no comprendidos en otras clases; productos de imprenta; material de encuadernación; fotografías; artículos de papelería; adhesivos (pegamentos) de papelería o para uso doméstico; material para artistas; pinceles; máquinas de escribir y artículos de oficina (excepto muebles); material de instrucción o material didáctico (excepto aparatos); materias plásticas para embalar (no comprendidos en otras clases); caracteres de imprenta; clichés de imprenta; impresos; billetes (tickets); tarjetas, carteles y publicaciones impresas.

NUMERO DE PUBLICACION **159527**
NOMBRE DE LA MARCA **El Gordo Iberoamericano**
TIPO DE MARCA **Marca Producto**
TIPO DE SIGNO **Mixta**
NUMERO DE SOLICITUD **264 - 2013**
FECHA DE SOLICITUD **24/01/2013**
NOMBRE DEL TITULAR **SOCIEDAD ESTATAL LOTERÍAS Y APUESTAS DEL ESTADO, S.A.**
DIRECCION DEL TITULAR **C/Capitán Haya, no. 53 - 6ª planta despacho 615, 28020 Madrid, España.**
PAIS DEL TITULAR **ES España**
NOMBRE DEL APODERADO **JUAN CARLOS ESCOBAR LLOQUE**
DIRECCION DEL APODERADO **Calle 16 No. 1316, Santiago Segundo, El Alto, La Paz - Bolivia.**
CLASE INTERNACIONAL **28**



PRODUCTOS

Juegos, juegos de apuestas, tarjetas de raspar para juegos de lotería, fichas para juegos de apuestas; juguetes, artículos de gimnasia y deporte no comprendidos en otras clases.

NUMERO DE PUBLICACION **159528**

NOMBRE DE LA MARCA **El Gordo Iberoamericano**

TIPO DE MARCA **Marca Servicio**
TIPO DE SIGNO **Mixta**

NUMERO DE SOLICITUD **265 - 2013**
FECHA DE SOLICITUD **24/01/2013**

NOMBRE DEL TITULAR **SOCIEDAD ESTATAL LOTERÍAS Y APUESTAS DEL ESTADO, S.A.**
DIRECCION DEL TITULAR **C/Capitán Haya no. 53- 6ª planta despacho 615, 28020 Madrid, España.**
PAIS DEL TITULAR **ES España**

NOMBRE DEL APODERADO **JUAN CARLOS ESCOBAR LLOQUE**
DIRECCION DEL APODERADO **Calle 16 No. 1316, Santiago Segundo, El Alto , La Paz - Bolivia.**

CLASE INTERNACIONAL **41**



PRODUCTOS

Servicios de educación e instrucción, formación, actividades deportivas y culturales; servicios de entretenimiento, diversión y recreo; organización y dirección de conferencias; organización y dirección de seminarios,; organización y dirección de simposios; organización y dirección de coloquios; organización y dirección de talleres de formación; organización de exposiciones con fines culturales o educativos; servicios de montaje de programas de radio y de televisión; servicios de juegos disponibles en línea a través de una red informática; exhibición y alquiler de películas cinematográficas; alquiler de grabaciones sonoras; micro edición, micro filmación; producción de películas que no sean con fines publicitarios; programas de entretenimiento por televisión y radio; redacción de guiones; suministro de publicaciones electrónicas en línea no descargables; alquiler de películas cinematográficas; producción musical; servicios de composición musical; exposición con fines culturales; organización de concursos para educación o recreación; organización de loterías, juegos de apuestas.

NUMERO DE PUBLICACION **159529**

NOMBRE DE LA MARCA **GAMA**

TIPO DE MARCA **Marca Producto**
TIPO DE SIGNO **Mixta**

NUMERO DE SOLICITUD **267 - 2013**
FECHA DE SOLICITUD **24/01/2013**

NOMBRE DEL TITULAR **CARPINTE ART BOLIVIA S.R.L.**
DIRECCION DEL TITULAR **Seoane número 10, esquina 24 de septiembre de la Ciudad de Santa Cruz de La Sierra departamento de Santa Cruz de la República de Bolivia**

PAIS DEL TITULAR **BO Bolivia**

NOMBRE DEL APODERADO **Marcos Raul Ramirez**
DIRECCION DEL APODERADO **Seone número 10, esquina 24 de septiembre de la Ciudad de Santa Cruz de La Sierra departamento de Santa Cruz de la República de Bolivi**

CLASE INTERNACIONAL **20**



PRODUCTOS

Muebles, espejos, marcos; productos de madera, corcho, caña, junco, mimbre, cuerno, hueso, marfil, ballena, concha, ámbar, nácar, espuma de mar, sucedáneos de todos estos materiales o de materias plásticas, no comprendidos en otras clases; muebles metálicos; comprendidos en la Clase 20 de la Clasificación Internacional en vigencia.

NUMERO DE PUBLICACION

159530

NOMBRE DE LA MARCA

GAMA

TIPO DE MARCA
TIPO DE SIGNO

Marca Servicio
Mixta

NUMERO DE SOLICITUD
FECHA DE SOLICITUD

268 - 2013
24/01/2013

NOMBRE DEL TITULAR
DIRECCION DEL TITULAR

CARPINTE ART BOLIVIA S.R.L.
Seoane número 10, esquina 24 de septiembre de
la Ciudad de Santa Cruz de La Sierra
departamento de Santa Cruz de la República de
Bolivia

PAIS DEL TITULAR

BO Bolivia

NOMBRE DEL APODERADO
DIRECCION DEL APODERADO

Marcos Raul Ramirez
Seoane número 10, esquina 24 de septiembre de la Ciudad de Santa Cruz de La Sierra
departamento de Santa Cruz de la República de Bolivia

CLASE INTERNACIONAL

37

PRODUCTOS

servicios de reparación; servicios de instalación, comprendidos en la clase 37 de la Clasificación Internacional en vigencia.



NUMERO DE PUBLICACION

159531

NOMBRE DE LA MARCA

ART DOORS

TIPO DE MARCA
TIPO DE SIGNO

Marca Producto
Mixta

NUMERO DE SOLICITUD
FECHA DE SOLICITUD

269 - 2013
24/01/2013

NOMBRE DEL TITULAR
DIRECCION DEL TITULAR

CARPINTE ART BOLIVIA S.R.L.
Seoane número 10, esquina 24 de septiembre de
la Ciudad de Santa Cruz de La Sierra
departamento de Santa Cruz de la República de
Bolivia

PAIS DEL TITULAR

BO Bolivia

NOMBRE DEL APODERADO
DIRECCION DEL APODERADO

Marcos Raul Ramirez
Seoane número 10, esquina 24 de septiembre de la Ciudad de Santa Cruz de La Sierra
departamento de Santa Cruz de la República de Bolivia

CLASE INTERNACIONAL

19

PRODUCTOS

Puertas no metálicas puertas batientes, comprendidos en la clase 19 de la Clasificación Internacional en vigencia



NUMERO DE PUBLICACION

159532

NOMBRE DE LA MARCA

FLOORING ART

TIPO DE MARCA

Marca Producto

TIPO DE SIGNO

Mixta

NUMERO DE SOLICITUD

270 - 2013

FECHA DE SOLICITUD

24/01/2013

NOMBRE DEL TITULAR

CARPINTE ART BOLIVIA S.R.L.

DIRECCION DEL TITULAR

Seoane número 10, esquina 24 de septiembre de la Ciudad de Santa Cruz de La Sierra
departamento de Santa Cruz de la República de Bolivia

PAIS DEL TITULAR

BO Bolivia

NOMBRE DEL APODERADO

Marcos Raul Ramirez

DIRECCION DEL APODERADO

Seoane número 10, esquina 24 de septiembre de la Ciudad de Santa Cruz de La Sierra
departamento de Santa Cruz de la República de Bolivia

CLASE INTERNACIONAL

19

PRODUCTOS

Pisos no metálicos, comprendidos en la clase 19 de la Clasificación Internacional en vigencia.



NUMERO DE PUBLICACION

159533

NOMBRE DE LA MARCA

AMERICAN CHEMICAL LATEX
POPULAR AROMATIZADO

TIPO DE MARCA

Marca Producto

TIPO DE SIGNO

Mixta

NUMERO DE SOLICITUD

280 - 2013

FECHA DE SOLICITUD

24/01/2013

NOMBRE DEL TITULAR

AMERICAN CHEMICAL COMPANY" S.R.L.

DIRECCION DEL TITULAR

CALLE VIA DIAGONAL 4 PI-30 ZONA PARQUE INDUSTRIAL, SANTA CRUZ DE LA SIERRA

PAIS DEL TITULAR

BO Bolivia

NOMBRE DEL APODERADO

ROGER MARIO JUSTINIANO PAZ

DIRECCION DEL APODERADO

CALLE VIA DIAGONAL 4 PI-30 ZONA PARQUE INDUSTRIAL, SANTA CRUZ DE LA SIERRA

CLASE INTERNACIONAL

2

PRODUCTOS

Pinturas, barnices, lacas, Preparaciones usadas para la protección contra la corrosión



NUMERO DE PUBLICACION

159534

NOMBRE DE LA MARCA

AMERICAN CHEMICAL AGUA CERO

TIPO DE MARCA

Marca Producto

TIPO DE SIGNO

Mixta

NUMERO DE SOLICITUD

281 - 2013

FECHA DE SOLICITUD

24/01/2013

NOMBRE DEL TITULAR

"AMERICAN CHEMICAL COMPANY" S.R.L.

DIRECCION DEL TITULAR

CALLE VIA DIAGONAL 4 PI-30 ZONA PARQUE INDUSTRIAL, SANTA CRUZ DE LA SIERRA

PAIS DEL TITULAR

BO Bolivia

NOMBRE DEL APODERADO

ROGER MARIO JUSTINIANO PAZ

DIRECCION DEL APODERADO

CALLE VIA DIAGONAL 4 PI-30 ZONA PARQUE INDUSTRIAL, SANTA CRUZ DE LA SIERRA

CLASE INTERNACIONAL

2

PRODUCTOS

Pinturas, barnices, lacas, Preparaciones usadas para la protección contra la corrosión. Pintura impermeabilizante



NUMERO DE PUBLICACION

159535

NOMBRE DE LA MARCA

AMERICAN CHEMICAL LATEX ACRILICO PLATINIUM EXTERIOR

TIPO DE MARCA

Marca Producto

TIPO DE SIGNO

Mixta

NUMERO DE SOLICITUD

282 - 2013

FECHA DE SOLICITUD

24/01/2013

NOMBRE DEL TITULAR

"AMERICAN CHEMICAL COMPANY" S.R.L.

DIRECCION DEL TITULAR

CALLE VIA DIAGONAL 4 PI-30 ZONA PARQUE INDUSTRIAL, SANTA CRUZ DE LA SIERRA

PAIS DEL TITULAR

BO Bolivia

NOMBRE DEL APODERADO

ROGER MARIO JUSTINIANO PAZ

DIRECCION DEL APODERADO

CALLE VIA DIAGONAL 4 PI-30 ZONA PARQUE INDUSTRIAL, SANTA CRUZ DE LA SIERRA

CLASE INTERNACIONAL

2

PRODUCTOS

Pinturas, barnices, lacas, Preparaciones usadas para la protección contra la corrosión.



NUMERO DE PUBLICACION **159536**

NOMBRE DE LA MARCA **AMERICAN CHEMICAL LATEX PREMIUM**

TIPO DE MARCA **Marca Producto**
TIPO DE SIGNO **Mixta**

NUMERO DE SOLICITUD **283 - 2013**
FECHA DE SOLICITUD **24/01/2013**

NOMBRE DEL TITULAR **"AMERICAN CHEMICAL COMPANY" S.R.L.**
DIRECCION DEL TITULAR **CALLE VIA DIAGONAL 4 PI-30 ZONA PARQUE INDUSTRIAL, SANTA CRUZ DE LA SIERRA**
PAIS DEL TITULAR **BO Bolivia**

NOMBRE DEL APODERADO **ROGER MARIO JUSTINIANO PAZ**
DIRECCION DEL APODERADO **CALLE VIA DIAGONAL 4 PI-30 ZONA PARQUE INDUSTRIAL, SANTA CRUZ DE LA SIERRA**

CLASE INTERNACIONAL **2**

PRODUCTOS

Pinturas, barnices, lacas, Preparaciones usadas para la protección contra la corrosión.



NUMERO DE PUBLICACION **159537**

NOMBRE DE LA MARCA **AMERICAN CHEMICAL SUPERCOLA**

TIPO DE MARCA **Marca Producto**
TIPO DE SIGNO **Mixta**

NUMERO DE SOLICITUD **284 - 2013**
FECHA DE SOLICITUD **24/01/2013**

NOMBRE DEL TITULAR **"AMERICAN CHEMICAL COMPANY" S.R.L.**
DIRECCION DEL TITULAR **CALLE VIA DIAGONAL 4 PI-30 ZONA PARQUE INDUSTRIAL, SANTA CRUZ DE LA SIERRA**
PAIS DEL TITULAR **BO Bolivia**

NOMBRE DEL APODERADO **ROGER MARIO JUSTINIANO PAZ**
DIRECCION DEL APODERADO **CALLE VIA DIAGONAL 4 PI-30 ZONA PARQUE INDUSTRIAL, SANTA CRUZ DE LA SIERRA**

CLASE INTERNACIONAL **1**

PRODUCTOS

Adhesivos para uso industrial.



NUMERO DE PUBLICACION **159538**

NOMBRE DE LA MARCA **AMERICAN CHEMICAL**

TIPO DE MARCA **Marca Producto**
TIPO DE SIGNO **Mixta**

NUMERO DE SOLICITUD **285 - 2013**
FECHA DE SOLICITUD **24/01/2013**

NOMBRE DEL TITULAR **AMERICAN CHEMICAL COMPANY" S.R.L.**
DIRECCION DEL TITULAR **VIA DIAGONAL 4 PI-30 ZONA PARQUE INDUSTRIAL, SANTA CRUZ DE LA SIERRA**
PAIS DEL TITULAR **BO Bolivia**

NOMBRE DEL APODERADO **ROGER MARIO JUSTINIANO PAZ**
DIRECCION DEL APODERADO **CALLE VIA DIAGONAL 4 PI-30 ZONA PARQUE INDUSTRIAL, SANTA CRUZ DE LA SIERRA**

CLASE INTERNACIONAL **2**

PRODUCTOS
Pinturas, barnices, lacas, Preparaciones usadas para la protección contra la corrosión.



NUMERO DE PUBLICACION **159539**

NOMBRE DE LA MARCA **AMERICAN CHEMICAL LATEX PROFESIONAL INTERIOR-EXTERIOR**

TIPO DE MARCA **Marca Producto**
TIPO DE SIGNO **Mixta**

NUMERO DE SOLICITUD **286 - 2013**
FECHA DE SOLICITUD **24/01/2013**

NOMBRE DEL TITULAR **"AMERICAN CHEMICAL COMPANY" S.R.L.**
DIRECCION DEL TITULAR **CALLE VIA DIAGONAL 4 PI-30 ZONA PARQUE INDUSTRIAL, SANTA CRUZ DE LA SIERRA**
PAIS DEL TITULAR **BO Bolivia**

NOMBRE DEL APODERADO **ROGER MARIO JUSTINIANO PAZ**
DIRECCION DEL APODERADO **CALLE VIA DIAGONAL 4 PI-30 ZONA PARQUE INDUSTRIAL, SANTA CRUZ DE LA SIERRA**

CLASE INTERNACIONAL **2**

PRODUCTOS
Pinturas, barnices, lacas, Preparaciones usadas para la protección contra la corrosión.



NUMERO DE PUBLICACION **159540**

NOMBRE DE LA MARCA **PLANEALO**

TIPO DE MARCA **Marca Servicio**
TIPO DE SIGNO **Mixta**

NUMERO DE SOLICITUD **287 - 2013**
FECHA DE SOLICITUD **24/01/2013**

NOMBRE DEL TITULAR **LUIS ALFREDO POLASEK BENAVIDES**
DIRECCION DEL TITULAR **Av. Ejército Nacional 472, Santa Cruz de la Sierra**
PAIS DEL TITULAR **BO Bolivia**

NOMBRE DEL APODERADO **UNIPERSONAL**
DIRECCION DEL APODERADO

CLASE INTERNACIONAL **35**

PRODUCTOS
Publicidad; dirección de negocios; administración de negocios; trabajos de oficina.



NUMERO DE PUBLICACION

159541

NOMBRE DE LA MARCA

CASA CAMPESTRE

TIPO DE MARCA

Marca Producto

TIPO DE SIGNO

Mixta

NUMERO DE SOLICITUD

303 - 2013

FECHA DE SOLICITUD

24/01/2013

NOMBRE DEL TITULAR

Nicolaus Andreas Hartmann Froehle

DIRECCION DEL TITULAR

Av. Circunvalacion s/n

PAIS DEL TITULAR

BO Bolivia

NOMBRE DEL APODERADO

Esteban Santos Numbela Saavedra

DIRECCION DEL APODERADO

Calle Capitan Ravelo entre Montevideo y Zapata Edificio Maria Cristina Piso 3b.

CLASE INTERNACIONAL

29

PRODUCTOS

Carne, pescado, carne de ave y carne de caza; extractos de carne; frutas y verduras, hortalizas y legumbres en conserva, congeladas, secas y cocidas; jaleas, confituras, compotas; huevos; leche y productos lácteos; aceites y grasas comestibles



NUMERO DE PUBLICACION

159542

NOMBRE DE LA MARCA

ACTION TONINO DJ STUDIOS

TIPO DE MARCA

Marca Servicio

TIPO DE SIGNO

Mixta

NUMERO DE SOLICITUD

304 - 2013

FECHA DE SOLICITUD

24/01/2013

NOMBRE DEL TITULAR

ANTONIO MAYTA SANTALLA

DIRECCION DEL TITULAR

AV. TIAHUANACU No.4 ZONA VILLA BOLIVAR

PAIS DEL TITULAR

MUNICIPAL FORNO, EL ALTO-LAPAZ.

BO Bolivia

NOMBRE DEL APODERADO

RYCHAR MENDOZA FERNANDEZ

DIRECCION DEL APODERADO

CALLE 24 No.1177 ZONA CALACOTO - LA PAZ

CLASE INTERNACIONAL

41

PRODUCTOS

Servicios de educación, formación, esparcimiento; actividades deportivas y culturales. Servicios de estudio de grabación musical; productora audiovisual; microedición, microfilmación de cintas de video; servicios de grabación y filmación en audio e imagen (estudio de grabación musical); edición y montaje de cintas de video musical, arreglo y conducción de grabaciones; autoedición electrónica de documentos (DTP); producción musical. Alquiler de grabaciones sonoras, alquiler de aparatos de video, alquiler de cámaras de video, alquiler de cintas de video; servicios de alquiler de equipos de audio e imagen; alquiler de equipos de iluminación, juego de luces inteligentes, para escenarios de teatro o estudios de televisión; alquiler de videocámaras. Organización y dirección de talleres de formación relacionados con la producción audiovisual; orientación profesional (asesoramiento en educación o formación); organización y dirección de seminarios educativos relacionados con el ámbito musical.



NUMERO DE PUBLICACION

159543

NOMBRE DE LA MARCA

CASA CAMPESTRE

TIPO DE MARCA
TIPO DE SIGNO

Marca Servicio
Mixta

NUMERO DE SOLICITUD
FECHA DE SOLICITUD

305 - 2013
25/01/2013

NOMBRE DEL TITULAR
DIRECCION DEL TITULAR
PAIS DEL TITULAR

Nicolaus Andreas Hartmann Froehle
Av.Circunvalacion S/n
BO Bolivia

NOMBRE DEL APODERADO
DIRECCION DEL APODERADO

Esteban Santos Numbela Saavedra
Calle Capitan Ravelo entre Montevideo y Zapata Edificio Maria Cristina Piso 3b.

CLASE INTERNACIONAL 35

PRODUCTOS

Publicidad; gestión de negocios comerciales; administración comercial; trabajos de oficina.



NUMERO DE PUBLICACION

159544

NOMBRE DE LA MARCA

UN DOS TRES ... ¡responda otra vez!

TIPO DE MARCA
TIPO DE SIGNO

Marca Servicio
Mixta

NUMERO DE SOLICITUD
FECHA DE SOLICITUD

317 - 2013
25/01/2013

NOMBRE DEL TITULAR
DIRECCION DEL TITULAR
PAIS DEL TITULAR

PROINTEL, S.L.
C/ Apolonio Morales, 13 E 28036, Madrid, España
ES España

NOMBRE DEL APODERADO
DIRECCION DEL APODERADO

JORGE SORUCO VILLANUEVA
Av. Mariscal Santa Cruz Ed.Cámara de Comercio piso 10 Of 1012 La Paz - Bolivia

CLASE INTERNACIONAL 38

PRODUCTOS

Emisión y Difusión de Programas de Cine, Video, Radio y Televisión.



NUMERO DE PUBLICACION

159545

NOMBRE DE LA MARCA

XTREME

TIPO DE MARCA
TIPO DE SIGNO

Nombre Comercial
Mixta

NUMERO DE SOLICITUD
FECHA DE SOLICITUD

318 - 2013
25/01/2013

NOMBRE DEL TITULAR
DIRECCION DEL TITULAR
PAIS DEL TITULAR

SONIA AGUILAR FLORES
CALLE SAGARNAGA N° 932 DE LA CIUDAD DE LA PAZ
BO Bolivia

NOMBRE DEL APODERADO
DIRECCION DEL APODERADO

0

CLASE INTERNACIONAL 39

PRODUCTOS

TRANSPORTE, EMBALAJE Y ALMACENAJE DE MERCADERIAS ORGANIZACION DE VIAJES.



NUMERO DE PUBLICACION

159546

NOMBRE DE LA MARCA

Centro Optico Raul Viscarra

TIPO DE MARCA
TIPO DE SIGNO

**Marca Servicio
Mixta**



NUMERO DE SOLICITUD
FECHA DE SOLICITUD

**320 - 2013
25/01/2013**

NOMBRE DEL TITULAR
DIRECCION DEL TITULAR
PAIS DEL TITULAR

**Centro Optico Viscarra SRL
Cochabamba Bolivia
BO Bolivia**

NOMBRE DEL APODERADO
DIRECCION DEL APODERADO

**Perla Koziner U.
Av. José Salmón Ballivián (Los Álamos) No. 322, la Florida, La Paz – Bolivia.**

CLASE INTERNACIONAL

35

PRODUCTOS

Publicidad; gestión de negocios comerciales; administración comercial; trabajos de oficina; en especial, servicios de ventas al por menor en tiendas.

NUMERO DE PUBLICACION

159547

NOMBRE DE LA MARCA

CIRUELFORT

TIPO DE MARCA
TIPO DE SIGNO

**Marca Producto
Mixta**



NUMERO DE SOLICITUD
FECHA DE SOLICITUD

**321 - 2013
25/01/2013**

NOMBRE DEL TITULAR
DIRECCION DEL TITULAR

**LABORATORIOS GARDEN HOUSE
INTERNACIONAL S.A.
Av. Jorge Alessandri No. 12310, San Bernardo,
Santiago de Chile**

PAIS DEL TITULAR

CL Chile

NOMBRE DEL APODERADO
DIRECCION DEL APODERADO

**Perla Koziner U.
Av. José Salmón Ballivián (Los Álamos) No. 322, la Florida, La Paz – Bolivia.**

CLASE INTERNACIONAL

5

PRODUCTOS

Productos farmacéuticos y veterinarios; productos higiénicos y sanitarios para uso médico; sustancias dietéticas para uso médico, alimentos para bebés.

NUMERO DE PUBLICACION **159548**
NOMBRE DE LA MARCA **CIRUELFORT**
TIPO DE MARCA **Marca Producto**
TIPO DE SIGNO **Mixta**
NUMERO DE SOLICITUD **322 - 2013**
FECHA DE SOLICITUD **25/01/2013**
NOMBRE DEL TITULAR **LABORATORIOS GARDEN HOUSE INTERNACIONAL S.A.**
DIRECCION DEL TITULAR **Av. Jorge Alessandri No. 12310, San Bernardo, Santiago de Chile.**
PAIS DEL TITULAR **CL Chile**
NOMBRE DEL APODERADO **Perla Koziner U.**
DIRECCION DEL APODERADO **Av. José Salmón Ballivián (Los Álamos) No. 322, la Florida, La Paz – Bolivia.**
CLASE INTERNACIONAL **29**



PRODUCTOS

Carne, pescado, carne de ave y carne de caza; extractos de carne; frutas y verduras, hortalizas y legumbres en conserva, congeladas, secas y cocidas; jaleas, confituras, compotas; huevos; leche y productos lácteos; aceites y grasas comestibles.

NUMERO DE PUBLICACION **159549**
NOMBRE DE LA MARCA **SUPER 120'S COLLEZIONE PARAMOUNT**
TIPO DE MARCA **Marca Servicio**
TIPO DE SIGNO **Mixta**
NUMERO DE SOLICITUD **323 - 2013**
FECHA DE SOLICITUD **25/01/2013**
NOMBRE DEL TITULAR **RAUL TAMBO TIÑINI**
DIRECCION DEL TITULAR **Calle Nataniel Aguirre 801, Zona 14 de Septiembre**
PAIS DEL TITULAR **BO Bolivia**
NOMBRE DEL APODERADO **UNIPERSONAL**
DIRECCION DEL APODERADO
CLASE INTERNACIONAL **35**

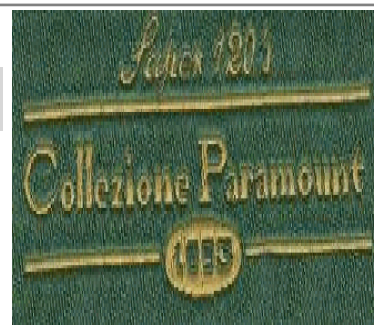

PRODUCTOS

COMERCIALIZACION Y DISTRIBUCIÓN DE TEJIDOS VENTAS DE PRODUCTOS TEXTILES (TELAS).

NUMERO DE PUBLICACION **159550**

NOMBRE DE LA MARCA **GUITARREANDO**

TIPO DE MARCA **Marca Servicio**
TIPO DE SIGNO **Mixta**

NUMERO DE SOLICITUD **324 - 2013**
FECHA DE SOLICITUD **25/01/2013**

NOMBRE DEL TITULAR **Carlos Gerardo Santos Gonzales**
DIRECCION DEL TITULAR **Calle 15 Nro 230 IRPAVI**
PAIS DEL TITULAR **BO Bolivia**

NOMBRE DEL APODERADO **UNIPERSONAL**
DIRECCION DEL APODERADO
CLASE INTERNACIONAL **41**



PRODUCTOS
PRODUCCIÓN DE PROGRAMAS DE RADIO Y TELEVISIÓN.

NUMERO DE PUBLICACION **159551**

NOMBRE DE LA MARCA **DISEÑO**

TIPO DE MARCA **Marca Producto**
TIPO DE SIGNO **Figurativa**

NUMERO DE SOLICITUD **349 - 2013**
FECHA DE SOLICITUD **28/01/2013**

NOMBRE DEL TITULAR **The Hershey Company**
DIRECCION DEL TITULAR **100 Crystal A Drive, Hershey, Pennsylvania
17033, United States of America**
PAIS DEL TITULAR **US Estados Unidos de América**

NOMBRE DEL APODERADO **Pilar Soruco Etcheverry**
DIRECCION DEL APODERADO **Edificio Hansa piso 13 oficina 4**
CLASE INTERNACIONAL **30**



PRODUCTOS
Chocolate, dulces, galletas, cacao, productos de cacao, bebidas a base de cacao, bebidas a base de café, bebidas a base de chocolate, jarabes, comprendidos en la clase 30 de la Clasificación Internacional en vigencia.

NUMERO DE PUBLICACION **159552**

NOMBRE DE LA MARCA **PALO-MITTS**

TIPO DE MARCA **Marca Producto**
TIPO DE SIGNO **Mixta**

NUMERO DE SOLICITUD **357 - 2013**
FECHA DE SOLICITUD **28/01/2013**

NOMBRE DEL TITULAR **FELIPA MAIDA CUBA**
DIRECCION DEL TITULAR **B. EL PARI C. ANGEL SANDOVAL N° 319**
PAIS DEL TITULAR **BO Bolivia**

NOMBRE DEL APODERADO **UNIPERSONAL**
DIRECCION DEL APODERADO
CLASE INTERNACIONAL **30**



PRODUCTOS
Botana a base de cereales, preparaciones de cereales, galletas, confitería, maíz tostado y confitería.

NUMERO DE PUBLICACION **159553**

NOMBRE DE LA MARCA **TEMPO ARQUITECTURA**

TIPO DE MARCA **Marca Servicio**
 TIPO DE SIGNO **Mixta**

NUMERO DE SOLICITUD **364 - 2013**
 FECHA DE SOLICITUD **25/01/2013**

NOMBRE DEL TITULAR **María Cecilia Gutierrez Gil**
 DIRECCION DEL TITULAR **Calle Velasco # 700 Esq. La Riva piso 2, oficina 202**

PAIS DEL TITULAR **BO** Bolivia

NOMBRE DEL APODERADO **UNIPERSONAL**
 DIRECCION DEL APODERADO

CLASE INTERNACIONAL **37**

PRODUCTOS
 Servicio de construcción;
 Servicio de reparación;
 Servicio de instalación.



NUMERO DE PUBLICACION **159554**

NOMBRE DE LA MARCA **GRAGEAS DE CHOCOLATE "FAVORITOS"**

TIPO DE MARCA **Marca Producto**
 TIPO DE SIGNO **Mixta**

NUMERO DE SOLICITUD **371 - 2013**
 FECHA DE SOLICITUD **30/01/2013**

NOMBRE DEL TITULAR **ISABEL MARITZA QUISBERT DE LEÓN**
 DIRECCION DEL TITULAR **AV. HÉROES DEL PACÍFICO N° 1534, ZONA EL TEJAR**

PAIS DEL TITULAR **BO** Bolivia

NOMBRE DEL APODERADO **UNIPERSONAL**
 DIRECCION DEL APODERADO

CLASE INTERNACIONAL **30**



PRODUCTOS
 CAFE, TE, CACAO, AZUCAR, ARROZ, TAPIOCA, SAGU, SUCEDÁNEOS DEL CAFE, HARINAS Y PREPARACIONES HECHAS DE CEREALES, PAN, PASTELERIA Y CONFITERIA, HELADOS COMESTIBLES; MIEL, JARABE DE MELAZA; LEVADURA, POLVOS PARA ESPONJAR; SAL, MOSTAZA; VINAGRE, SALSAS (CONDIMENTOS); ESPECIAS; HIELO.

NUMERO DE PUBLICACION **159555**

NOMBRE DE LA MARCA **ESTILO&ESPACIOS MARCAS**

TIPO DE MARCA **Nombre Comercial**
TIPO DE SIGNO **Mixta**



NUMERO DE SOLICITUD **373 - 2013**
FECHA DE SOLICITUD **30/01/2013**

NOMBRE DEL TITULAR **ROMINA ERIKA PAZ BRAUNSTEIN**
DIRECCION DEL TITULAR **AV. LOS CUSIS, CONDOMINIO DISART OF.18**
PAIS DEL TITULAR **BO** Bolivia

NOMBRE DEL APODERADO **0**
DIRECCION DEL APODERADO

CLASE INTERNACIONAL **16**

PRODUCTOS

REVISTAS, REVISTAS PERIODICAS, PUBLICACIONES IMPRESAS PERIODICAS, PUBLICACIONES PERIODICAS.

NUMERO DE PUBLICACION **159556**

NOMBRE DE LA MARCA **COMPLEJO MULTIACTIVO MACA ADVANCE**

TIPO DE MARCA **Marca Producto**
TIPO DE SIGNO **Mixta**



NUMERO DE SOLICITUD **402 - 2013**
FECHA DE SOLICITUD **30/01/2013**

NOMBRE DEL TITULAR **JAFER LIMITED**
DIRECCION DEL TITULAR **3RD FLOOR, GENEVA PLACE, WATERFRONT DRIVE, P.O. BOX 3175, ROAD TOWN, TORTOLA, VG**
PAIS DEL TITULAR **Islas Vírgenes (Británicas)**

NOMBRE DEL APODERADO **DR. RAMIRO MORENO BALDIVIESO**
DIRECCION DEL APODERADO **CALLE CAPITAN RAVELO N° 2366 - ESTUDIO DE ABOGADOS MORENO-BALDIVIESO**

CLASE INTERNACIONAL **3**

PRODUCTOS

COSMÉTICOS; JABONES; CHAMPÚES, REACONDICIONADORES, MOUSSES, GELES, CREMAS, LOCIONES Y BÁLSAMOS PARA EL PEINADO, ESTILIZADO, RIZADO, ALISADO, LACEADO, DESENREDADO, CUIDADO, LIMPIEZA, FORTALECIMIENTO, HIDRATADO, REPARACIÓN, TONIFICACIÓN, TEÑIDO, COLORACIÓN, DECOLORACIÓN Y ARREGLO DEL CABELLO; DESODORANTES DE USO PERSONAL; ANTITRANSPIRANTES DE USO PERSONAL; LOCIONES, BÁLSAMOS, GELES Y CREMAS COSMÉTICAS PARA EL CUIDADO Y PROTECCIÓN DE LA PIEL; MASCARILLAS COSMÉTICAS; PREPARACIONES COSMÉTICAS PARA EL ADELGAZAMIENTO; CREMAS, LOCIONES, GELES Y PREPARACIONES PROTECTORAS Y BRONCEADORAS DE LA PIEL EXPUESTA A LOS RAYOS SOLARES; MAQUILLAJE FACIAL; ESMALTES Y BARNICES PARA LAS UÑAS; LÁPICES DELINEADORES DE CEJAS, LABIOS Y OJOS; LÁPICES LABIALES; PRODUCTOS DE PERFUMERÍA; FRAGANCIAS DE USO PERSONAL, AGUAS DE COLONIA, AGUAS DE PERFUME; AGUAS DE TOCADOR.

NUMERO DE PUBLICACION

159557

NOMBRE DE LA MARCA

Di Que Sí eau de parfum

TIPO DE MARCA
TIPO DE SIGNO

Marca Producto
Mixta

NUMERO DE SOLICITUD
FECHA DE SOLICITUD

403 - 2013
30/01/2013

NOMBRE DEL TITULAR
DIRECCION DEL TITULAR

JAFER LIMITED
3RD FLOOR, GENEVA PLACE, WATERFRONT
DRIVE, P.O. BOX 3175, ROAD TOWN, TORTOLA,
VG Islas Vírgenes (Británicas)

NOMBRE DEL APODERADO
DIRECCION DEL APODERADO

DR. RAMIRO MORENO BALDIVIESO
CALLE CAPITAN RAVELO N° 2366 - ESTUDIO DE ABOGADOS MORENO-BALDIVIESO

CLASE INTERNACIONAL

3

PRODUCTOS

PRODUCTOS DE PERFUMERÍA, FRAGANCIAS DE USO PERSONAL, AGUAS DE TOCADOR, AGUAS DE COLONIA, AGUAS DE PERFUME, PERFUMES; GELES, CREMAS Y LOCIONES COSMÉTICAS PARA LA PIEL; ACEITES ESENCIALES; DESODORANTES DE USO PERSONAL; ANTITRANSPIRANTES; TALCOS PARA EL CUERPO; LOCIONES, GELES, CHAMPÚES Y REACONDICIONADORES PARA EL CUIDADO, PEINADO, ESTILIZADO Y LIMPIEZA DEL CABELLO; MAQUILLAJE FACIAL; ESMALTES, LACAS Y BARNICES PARA EL CUIDADO Y PINTADO DE LAS UÑAS.



NUMERO DE PUBLICACION

159558

NOMBRE DE LA MARCA

"ELAGRO"

TIPO DE MARCA
TIPO DE SIGNO

Marca Servicio
Mixta

NUMERO DE SOLICITUD
FECHA DE SOLICITUD

432 - 2013
30/01/2013

NOMBRE DEL TITULAR
DIRECCION DEL TITULAR
PAIS DEL TITULAR

WILMER ADUVIRI CALLIZAYA
MACHACAMARCA - LOS ANDES
BO Bolivia

NOMBRE DEL APODERADO
DIRECCION DEL APODERADO

UNIPERSONAL

CLASE INTERNACIONAL

41

PRODUCTOS

Grupo Musical para entretenimiento de personas, diversión, animación de fiestas y otras actividades culturales.



NUMERO DE PUBLICACION **159559**

NOMBRE DE LA MARCA **PROSOL VIVE NATURAL**

TIPO DE MARCA **Nombre Comercial**
TIPO DE SIGNO **Mixta**

NUMERO DE SOLICITUD **434 - 2013**
FECHA DE SOLICITUD **30/01/2013**

NOMBRE DEL TITULAR **WINSTON RICHARD LUPACA MAMANI, EDWIN
WALTER LUPACA MAMANI**
DIRECCION DEL TITULAR **CALLE SIMEON RONCAL N° 8, PLAN 97
MANZANO 338. VILLA ADELA - EL ALTO**
PAIS DEL TITULAR **BO** Bolivia

NOMBRE DEL APODERADO **0**
DIRECCION DEL APODERADO
CLASE INTERNACIONAL **0**

PRODUCTOS



NUMERO DE PUBLICACION **159560**

NOMBRE DE LA MARCA **GLOBOS PAYASO RONALD**

TIPO DE MARCA **Marca Producto**
TIPO DE SIGNO **Mixta**

NUMERO DE SOLICITUD **436 - 2013**
FECHA DE SOLICITUD **31/01/2013**

NOMBRE DEL TITULAR **RICHARD WILSON QUISPE CHARCA**
DIRECCION DEL TITULAR **VILLA TUNARI CALLE 17 N° 200**
PAIS DEL TITULAR **BO** Bolivia

NOMBRE DEL APODERADO **UNIPERSONAL**
DIRECCION DEL APODERADO
CLASE INTERNACIONAL **28**

PRODUCTOS
GLOBOS DE LATEX.

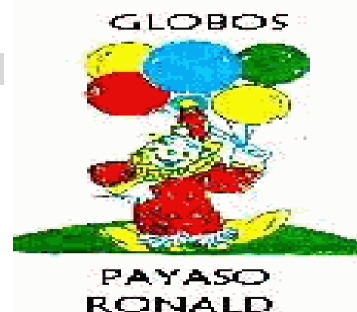

NUMERO DE PUBLICACION **159561**

NOMBRE DE LA MARCA **CARMEN STEFFENS**

TIPO DE MARCA **Marca Producto**
TIPO DE SIGNO **Mixta**

NUMERO DE SOLICITUD **442 - 2013**
FECHA DE SOLICITUD **31/01/2013**

NOMBRE DEL TITULAR **CARMEN STEFFENS FRANQUIAS LTDA.**
DIRECCION DEL TITULAR **AVENIDA ALBERTO PULICANO, 3700, DISTRITO
INDUSTRIAL, CEP 14406-100, FRANCA / SP,**
PAIS DEL TITULAR **BR** Brasil

NOMBRE DEL APODERADO **DR. RAMIRO MORENO BALDIVIESO**
DIRECCION DEL APODERADO **CALLE CAPITAN RAVELO N° 2366 - ESTUDIO DE ABOGADOS MORENO-BALDIVIESO**
CLASE INTERNACIONAL **18**

PRODUCTOS



BOLSAS EN GENERAL; BILLETERAS; BOLSOS, BOLSAS DE VIAJE; CARTERAS DE BOLSILLO, BOLSAS DE CUERO PARA EMBALAJE; SOBRES DE CUERO PARA EMBALAJE; BOLSONES DE CUERO PARA EMBALAJE; MALETAS; MALETINES, MOCHILAS, CARGADORES, MALETAS, ESTUCHES DE VIAJE (MARROQUINERÍA); MONEDEROS DE CUERO Y NECESER DE CUERO PARA COSMÉTICOS (SÓLO LA CARTERA); NECESER (BOLSA O CARTERA).

NUMERO DE PUBLICACION **159562**

NOMBRE DE LA MARCA **CARMEN STEFFENS**

TIPO DE MARCA **Marca Producto**
TIPO DE SIGNO **Mixta**

NUMERO DE SOLICITUD **443 - 2013**
FECHA DE SOLICITUD **31/01/2013**

NOMBRE DEL TITULAR **CARMEN STEFFENS FRANQUIAS LTDA.**
DIRECCION DEL TITULAR **AVENIDA ALBERTO PULICANO, 3700, DISTRITO INDUSTRIAL, CEP 14406-100, FRANCA / SP,**
PAIS DEL TITULAR **BR Brasil**

NOMBRE DEL APODERADO **DR. RAMIRO MORENO BALDIVIESO**
DIRECCION DEL APODERADO **CALLE CAPITAN RAVELO N° 2366 - ESTUDIO DE ABOGADOS MORENO-BALDIVIESO**
CLASE INTERNACIONAL **25**

PRODUCTOS
CALZADOS; BOTAS; BOTAS DE MEDIA CAÑA (BOTINES); ZAPATOS; SANDALIAS; ROPA DE VESTIR; CINTURONES (PARA VESTIR); JERSEYS (PECHERAS); CAMISETAS (PECHERAS).



NUMERO DE PUBLICACION **159563**

NOMBRE DE LA MARCA **CARMEN STEFFENS**

TIPO DE MARCA **Marca Servicio**
TIPO DE SIGNO **Mixta**

NUMERO DE SOLICITUD **444 - 2013**
FECHA DE SOLICITUD **31/01/2013**

NOMBRE DEL TITULAR **CARMEN STEFFENS FRANQUIAS LTDA.**
DIRECCION DEL TITULAR **AVENIDA ALBERTO PULICANO, 3700, DISTRITO INDUSTRIAL, CEP 14406-100, FRANCA / SP,**
PAIS DEL TITULAR **BR Brasil**

NOMBRE DEL APODERADO **DR. RAMIRO MORENO BALDIVIESO**
DIRECCION DEL APODERADO **CALLE CAPITAN RAVELO N° 2366 - ESTUDIO DE ABOGADOS MORENO-BALDIVIESO**
CLASE INTERNACIONAL **35**

PRODUCTOS
SERVICIOS DE AGENCIAS DE IMPORTACIÓN Y EXPORTACIÓN; COMERCIO, POR CUALQUIER MEDIO, DE PRENDAS DE VESTIR Y CALZADOS, ARTÍCULOS Y PRODUCTOS HECHOS DE CUERO E IMITACIONES DE CUERO, MALETAS Y BOLSAS DE VIAJE. FRANQUICIAS; FRANQUICIAS DE VENTA Y CONCESIÓN DE LICENCIAS, FRANQUICIAS RELACIONADAS CON LA ADMINISTRACIÓN DE EMPRESAS.



SECCION

2

SUBSANADAS

DENOMINATIVAS

**DECISION 486 de la Comunidad Andina
Régimen Común sobre Propiedad Industrial
CAPITULO II
Del Procedimiento de Registro**

Artículo 146.- Dentro del plazo de treinta días siguientes a la fecha de la publicación, quien tenga legítimo interés, podrá presentar, por una sola vez, oposición fundamentada que pueda desvirtuar el registro de la marca.

A solicitud de parte, la oficina nacional competente otorgará, por una sola vez un plazo adicional de treinta días para presentar las pruebas que sustenten la oposición.

Las oposiciones temerarias podrán ser sancionadas si así lo disponen las normas nacionales.

No procederán oposiciones contra la solicitud presentada, dentro de los seis meses posteriores al vencimiento del plazo de gracia a que se refiere el artículo 153, si tales oposiciones se basan en marcas que hubieren coexistido con la solicitada.

NUMERO DE PUBLICACION	159564		
NOMBRE DE LA MARCA	GEM		
TIPO DE MARCA	Marca Producto	TIPO DE SIGNO	Denominación
NUMERO DE SOLICITUD	480 - 2012	FECHA DE SOLICITUD	02/02/2012
NOMBRE DEL TITULAR	MEDI plus TEC Medizinisch-technische Handelsgesellschaft mbH		
DIRECCION DEL TITULAR	Baerler Strasse 100 D-47441 Moers, Alemania		
PAIS DEL TITULAR	DE Alemania		
NOMBRE DEL APODERADO	Dr. Losé Luis Mejía M.		
DIRECCION DEL APODERADO	Edificio Víctor, c/Fernando Guachalla 342 6 Piso, Of. 601		
CLASE INTERNACIONAL	34		
PRODUCTOS			
"ARTICULOS DE TABACO (ARTICULOS DE LUJO), EN PARTICULAR CIGARRILLOS Y CIGARRILLOS CON FILTRO EN LA PUNTA; ARTICULOS PARA FUMADORES; FOSFOROS."			

NUMERO DE PUBLICACION	159565		
NOMBRE DE LA MARCA	PULL & BEAR SHOT		
TIPO DE MARCA	Marca Producto	TIPO DE SIGNO	Denominación
NUMERO DE SOLICITUD	1327 - 2012	FECHA DE SOLICITUD	21/03/2012
NOMBRE DEL TITULAR	INDUSTRIA DE DISEÑO TEXTIL, S.A. (INDITEX S.A.)		
DIRECCION DEL TITULAR	Avda. de la Diputación, Edificio Inditex 15142 Arteixo, A Coruña (España)		
PAIS DEL TITULAR	ES España		
NOMBRE DEL APODERADO	DRA. MARTHA LANDIVAR GANTIER		
DIRECCION DEL APODERADO	Av. Arce 2618, Edif. Columbia, Piso 8 Of. 802		
CLASE INTERNACIONAL	3		
PRODUCTOS			
Preparaciones para blanquear y otras sustancias para lavar la ropa; preparaciones para limpiar, pulir, desengrasar y raspar; jabones; productos de perfumería, aceites esenciales, cosméticos, lociones capilares; dentífricos; betunes, cremas y pez para el calzado; cera de sastre; cera de zapatero; cera para el cuero; cera depilatoria; cera de lavandería; cera para parqué; champús; neceseres de cosmética; productos depilatorios; desmaquilladores; desodorantes para uso personal (perfumería); lápiz de labios; lápices para uso cosmético; lacas para el cabello y las uñas; productos para quitar las lacas; toallitas impregnadas de lociones cosméticas; paños de limpieza impregnados con detergente; lociones para después del afeitado; lociones para uso cosmético; maquillaje (productos de-); pomadas para uso cosmético; quitamanchas; productos para perfumar la ropa; productos para el cuidado de las uñas; decolorantes para uso cosmético; extractos de flores (perfumería); incienso; maderas aromáticas; motivos decorativos para uso cosmético; pestañas y uñas postizas; piedra pómez; potpurris aromáticos; preparaciones cosméticas adelgazantes; preparaciones cosméticas para el baño; preparaciones para ondular el cabello; detergentes de lavandería; productos de tocador; productos para la higiene bucal que no sean para uso médico; sales para el baño que no sean para uso médico; aceites de tocador; productos de protección solar; agua de colonia; jabones desodorantes; talco para tocador; adhesivos (pegamentos) para uso cosmético; grasas para uso cosmético; abrasivos; productos de afeitar; productos químicos para avivar los colores para uso doméstico (lavado de ropa); bastoncillos de algodón para uso cosméticos; mascarillas de belleza; cera para bigotes; productos para el blanqueo; colorantes para el cabello; cosméticos para las cejas; tiza para limpiar; champús para animales de compañía ; cosméticos para animales; cremas cosméticas; jabones desinfectantes; pastillas de jabón; jabones contra la transpiración de los pies; detergentes (detersivos) que no sean los utilizados durante las operaciones de fabricación y los de uso médico; engrudo (almidón); leches limpiadoras de tocador; lejía; productos de limpieza en seco; aguas perfumadas; perfumes; cosmética para pestañas; productos cosméticos para el cuidado de la piel; polvos de maquillaje; adhesivos para fijar los postizos; suavizante para la ropa; tintes cosméticos; productos para quitar los tintes; aguas de tocador.			

NUMERO DE PUBLICACION **159566**

NOMBRE DE LA MARCA **NEW SERIES MAXUS**

TIPO DE MARCA **Marca Producto** TIPO DE SIGNO **Denominación**

NUMERO DE SOLICITUD **1858 - 2012** FECHA DE SOLICITUD **12/04/2012**

NOMBRE DEL TITULAR **CHANDAN ASHOK LAKHIANI**

DIRECCION DEL TITULAR **Manzana 14, Galpón 25, ZOFRI, Iquique, Chile**

PAIS DEL TITULAR **CL Chile**

NOMBRE DEL APODERADO **DRA. MARTHA LANDIVAR GANTIER**

DIRECCION DEL APODERADO **Av. Arce 2618, Edif. Columbia, Piso 8 Of. 802**

CLASE INTERNACIONAL **34**

PRODUCTOS

Tabaco; artículos para fumadores; cerillas.

NUMERO DE PUBLICACION **159567**

NOMBRE DE LA MARCA **XPECTOBROXOL**

TIPO DE MARCA **Marca Producto** TIPO DE SIGNO **Denominación**

NUMERO DE SOLICITUD **2012 - 2012** FECHA DE SOLICITUD **24/04/2012**

NOMBRE DEL TITULAR **LABORATORIOS ALFA LTDA.**

DIRECCION DEL TITULAR **PLAZA UYUNI ZONA DE MIRAFLORES CIUDAD DE LA PAZ - PROV. MURILLO**

PAIS DEL TITULAR **BO Bolivia**

NOMBRE DEL APODERADO **DR. JUAN JOSE FERRER QUILEZ**

DIRECCION DEL APODERADO **PLAZA UYUNI ZONA DE MIRAFLORES CIUDAD DE LA PAZ - PROV. MURILLO**

CLASE INTERNACIONAL **5**

PRODUCTOS

PRODUCTOS FARMACÉUTICOS Y VETERINARIOS; PRODUCTOS HIGIÉNICOS Y SANITARIOS PARA USO MÉDICO; SUSTANCIAS DIETÉTICAS PARA USO MÉDICO, ALIMENTOS PARA BEBÉS; EMPLASTOS, MATERIAL PARA APOSITOS; MATERIAL PARA EMPASTES E IMPRONTAS DENTALES; DESINFECTANTES; PRODUCTOS PARA ELIMINAR ANIMALES DAÑINOS; FUNGICIDAS, HERBICIDAS.

NUMERO DE PUBLICACION **159568**

NOMBRE DE LA MARCA **ENOV**

TIPO DE MARCA **Marca Producto** TIPO DE SIGNO **Denominación**

NUMERO DE SOLICITUD **3379 - 2012** FECHA DE SOLICITUD **04/07/2012**

NOMBRE DEL TITULAR **NUTRISET**

DIRECCION DEL TITULAR **LE BOIS RICARD, BP 35, 76770 MALAUNAY,**

PAIS DEL TITULAR **FR Francia**

NOMBRE DEL APODERADO **DR. RAMIRO MORENO BALDIVIESO**

DIRECCION DEL APODERADO **CALLE CAPITAN RAVELO Nº 2366 - ESTUDIO DE ABOGADOS MORENO-BALDIVIESO**

CLASE INTERNACIONAL **5**

PRODUCTOS

ALIMENTOS DIETÉTICOS ADAPTADOS PARA USO MÉDICO; ALIMENTOS PARA NIÑOS, BEBÉS Y GRUPOS DE POBLACIÓN EN SITUACIÓN DE RIESGO; PRODUCTOS TERAPÉUTICOS PARA LA PREVENCIÓN Y EL TRATAMIENTO DE LA DESNUTRICIÓN; PREPARACIONES ALIMENTICIAS, SUPLEMENTOS ALIMENTICIOS Y SUPLEMENTOS NUTRICIONALES PARA LA PREVENCIÓN Y EL TRATAMIENTO DE LA DESNUTRICIÓN; ALIMENTOS PARA PERSONAS CON NECESIDADES DIETÉTICAS ESPECIALES NECESARIOS PARA TRATAMIENTOS MÉDICOS, SUPLEMENTOS ALIMENTICIOS DIETÉTICOS Y SUPLEMENTOS NUTRICIONALES EN PASTA, CÁPSULAS, TABLETAS, PASTILLAS, LÍQUIDO, POLVO Y EN SOBRES; PREPARACIONES ALIMENTICIAS QUE SON ALTOS EN ENERGÍA, ENRIQUECIDO CON VITAMINAS Y MINERALES, O DESTINADOS A FORTALECER EL CUERPO (PARA PROPÓSITOS MÉDICOS).

NUMERO DE PUBLICACION **159569**

NOMBRE DE LA MARCA **" YBRITY "**

TIPO DE MARCA **Marca Producto** TIPO DE SIGNO **Denominación**

NUMERO DE SOLICITUD **3500 - 2012** FECHA DE SOLICITUD **05/07/2012**

NOMBRE DEL TITULAR **Bayer Intellectual Property GmbH**
 DIRECCION DEL TITULAR **Alfred-Nobel-Strasse 10, 40789 Monheim am Rhein, Alemania**
 PAIS DEL TITULAR **DE** Alemania

NOMBRE DEL APODERADO **ALVARO F. SILES M.**
 DIRECCION DEL APODERADO **Av. 16 de Julio No. 1490, Edificio "Avenida", Tercer Piso, Oficina No. 3.**

CLASE INTERNACIONAL **5**

PRODUCTOS
 " Preparaciones farmacéuticas; preparaciones hormonales "

NUMERO DE PUBLICACION **159570**

NOMBRE DE LA MARCA **STREET RUNNER**

TIPO DE MARCA **Marca Producto** TIPO DE SIGNO **Denominación**

NUMERO DE SOLICITUD **3618 - 2012** FECHA DE SOLICITUD **13/07/2012**

NOMBRE DEL TITULAR **YACOUB J.H. LOLAS**
 DIRECCION DEL TITULAR **Av. América Oeste - Tunupa pasaje Ugarte No. 2020**
 PAIS DEL TITULAR **PS** Estado de Palestina

NOMBRE DEL APODERADO **UNIPERSONAL**
 DIRECCION DEL APODERADO

CLASE INTERNACIONAL **12**

PRODUCTOS
 Vehículos; aparatos de locomoción terrestre, aérea o acuática; motocicletas; bicicletas.

NUMERO DE PUBLICACION **159571**

NOMBRE DE LA MARCA **BENELLI**

TIPO DE MARCA **Marca Producto** TIPO DE SIGNO **Denominación**

NUMERO DE SOLICITUD **4033 - 2012** FECHA DE SOLICITUD **01/08/2012**

NOMBRE DEL TITULAR **BENELLI Q.J. srl.**
 DIRECCION DEL TITULAR **Strada della Fornace Vecchia, N. 3-61122 Pesaro, Italy**
 PAIS DEL TITULAR **IT** Italia

NOMBRE DEL APODERADO **DRA. MARTHA LANDIVAR GANTIER**
 DIRECCION DEL APODERADO **Av. Arce 2618, Edif. Columbia, Piso 8 Of. 802**

CLASE INTERNACIONAL **12**

PRODUCTOS
 Vehículos; aparatos de locomoción terrestre, aérea o acuática.

NUMERO DE PUBLICACION **159572**

NOMBRE DE LA MARCA **“JETTRYA”**

TIPO DE MARCA **Marca Producto** TIPO DE SIGNO **Denominación**

NUMERO DE SOLICITUD **4324 - 2012** FECHA DE SOLICITUD **16/08/2012**

NOMBRE DEL TITULAR **ThromboGenics N.V.**
DIRECCION DEL TITULAR **Gaston Geenslaan 1 3001 Heverlee, Belgium**
PAIS DEL TITULAR **BE Belgica**

NOMBRE DEL APODERADO **Roberto Roque Ch.**
DIRECCION DEL APODERADO **Edificio Cámara Nacional de Comercio, Piso 13, Of. 1304.**

CLASE INTERNACIONAL **5**

PRODUCTOS
Preparaciones oftálmicas, en la clase 5 de la Clasificación Internacional.

NUMERO DE PUBLICACION **159573**

NOMBRE DE LA MARCA **“JETREIA”**

TIPO DE MARCA **Marca Producto** TIPO DE SIGNO **Denominación**

NUMERO DE SOLICITUD **4325 - 2012** FECHA DE SOLICITUD **16/08/2012**

NOMBRE DEL TITULAR **ThromboGenics N.V.**
DIRECCION DEL TITULAR **Gaston Geenslaan 1 3001 Heverlee, Belgium**
PAIS DEL TITULAR **BE Belgica**

NOMBRE DEL APODERADO **Roberto Roque Ch.**
DIRECCION DEL APODERADO **Edificio Cámara Nacional de Comercio, Piso 13, Of. 1304.**

CLASE INTERNACIONAL **5**

PRODUCTOS
Preparaciones oftálmicas, en la clase 5 de la Clasificación Internacional.

NUMERO DE PUBLICACION **159574**

NOMBRE DE LA MARCA **“JETRYA”**

TIPO DE MARCA **Marca Producto** TIPO DE SIGNO **Denominación**

NUMERO DE SOLICITUD **4326 - 2012** FECHA DE SOLICITUD **16/08/2012**

NOMBRE DEL TITULAR **ThromboGenics N.V.**
DIRECCION DEL TITULAR **Gaston Geenslaan 1 3001 Heverlee, Belgium**
PAIS DEL TITULAR **BE Belgica**

NOMBRE DEL APODERADO **Roberto Roque Ch.**
DIRECCION DEL APODERADO **Edificio Cámara Nacional de Comercio, Piso 13, Of. 1304.**

CLASE INTERNACIONAL **5**

PRODUCTOS
Preparaciones oftálmicas, en la clase 5 de la Clasificación Internacional.

NUMERO DE PUBLICACION **159575**

NOMBRE DE LA MARCA **“CLEREZO”**

TIPO DE MARCA **Marca Producto** TIPO DE SIGNO **Denominación**

NUMERO DE SOLICITUD **4327 - 2012** FECHA DE SOLICITUD **16/08/2012**

NOMBRE DEL TITULAR **ThromboGenics N.V.**
 DIRECCION DEL TITULAR **Gaston Geenslaan 1 3001 Heverlee, Belgium**
 PAIS DEL TITULAR **BE Belgica**

NOMBRE DEL APODERADO **Roberto Roque Ch.**
 DIRECCION DEL APODERADO **Edificio Cámara Nacional de Comercio, Piso 13, Of. 1304.**

CLASE INTERNACIONAL **5**

PRODUCTOS
 Preparaciones oftálmicas, en la clase 5 de la Clasificación Internacional.

NUMERO DE PUBLICACION **159576**

NOMBRE DE LA MARCA **“CLERESO”**

TIPO DE MARCA **Marca Producto** TIPO DE SIGNO **Denominación**

NUMERO DE SOLICITUD **4328 - 2012** FECHA DE SOLICITUD **16/08/2012**

NOMBRE DEL TITULAR **ThromboGenics N.V.**
 DIRECCION DEL TITULAR **Gaston Geenslaan 1 3001 Heverlee, Belgium**
 PAIS DEL TITULAR **BE Belgica**

NOMBRE DEL APODERADO **Roberto Roque Ch.**
 DIRECCION DEL APODERADO **Edificio Cámara Nacional de Comercio, Piso 13, Of. 1304.**

CLASE INTERNACIONAL **5**

PRODUCTOS
 Preparaciones oftálmicas, en la clase 5 de la Clasificación Internacional.

NUMERO DE PUBLICACION **159577**

NOMBRE DE LA MARCA **“CLEREEZO”**

TIPO DE MARCA **Marca Producto** TIPO DE SIGNO **Denominación**

NUMERO DE SOLICITUD **4329 - 2012** FECHA DE SOLICITUD **16/08/2012**

NOMBRE DEL TITULAR **ThromboGenics N.V.**
 DIRECCION DEL TITULAR **Gaston Geenslaan 1 3001 Heverlee, Belgium**
 PAIS DEL TITULAR **BE Belgica**

NOMBRE DEL APODERADO **Roberto Roque Ch.**
 DIRECCION DEL APODERADO **Edificio Cámara Nacional de Comercio, Piso 13, Of. 1304.**

CLASE INTERNACIONAL **5**

PRODUCTOS
 Preparaciones oftálmicas , en la clase 5 de la Clasificación Internacional.

NUMERO DE PUBLICACION **159578**

NOMBRE DE LA MARCA **“JITREA”**

TIPO DE MARCA **Marca Producto** TIPO DE SIGNO **Denominación**

NUMERO DE SOLICITUD **4330 - 2012** FECHA DE SOLICITUD **16/08/2012**

NOMBRE DEL TITULAR **ThromboGenics N.V.**
 DIRECCION DEL TITULAR **Gaston Geenslaan 1 3001 Heverlee, Belgium**
 PAIS DEL TITULAR **BE Belgica**

NOMBRE DEL APODERADO **Roberto Roque Ch.**
 DIRECCION DEL APODERADO **Edificio Cámara Nacional de Comercio, Piso 13, Of. 1304.**

CLASE INTERNACIONAL **5**

PRODUCTOS
 Preparaciones oftálmicas, en la clase 5 de la Clasificación Internacional.

NUMERO DE PUBLICACION **159579**

NOMBRE DE LA MARCA **“JETREA”**

TIPO DE MARCA **Marca Producto** TIPO DE SIGNO **Denominación**

NUMERO DE SOLICITUD **4331 - 2012** FECHA DE SOLICITUD **16/08/2012**

NOMBRE DEL TITULAR **ThromboGenics N.V.**
 DIRECCION DEL TITULAR **Gaston Geenslaan 1 3001 Heverlee, Belgium**
 PAIS DEL TITULAR **BE Belgica**

NOMBRE DEL APODERADO **Roberto Roque Ch.**
 DIRECCION DEL APODERADO **Edificio Cámara Nacional de Comercio, Piso 13, Of. 1304.**

CLASE INTERNACIONAL **5**

PRODUCTOS
 Preparaciones oftálmicas, en la clase 5 de la Clasificación Internacional.

NUMERO DE PUBLICACION **159580**

NOMBRE DE LA MARCA **DR. SCHELLER NATURAL & EFFECTIVE**

TIPO DE MARCA **Marca Producto** TIPO DE SIGNO **Denominación**

NUMERO DE SOLICITUD **4624 - 2012** FECHA DE SOLICITUD **31/08/2012**

NOMBRE DEL TITULAR **Dr. SCHELLER natural & effective GmbH**
 DIRECCION DEL TITULAR **Im Rosengarten 7, 76532 Baden – Baden, Alemania**
 PAIS DEL TITULAR **DE Alemania**

NOMBRE DEL APODERADO **Perla Koziner U.**
 DIRECCION DEL APODERADO **Av. José Salmón Ballivián (Los Álamos) N° 322, La Florida, La Paz - Bolivia**

NUMERO DE PRIORIDAD **010757805** PAIS **EM**
 FECHA DE PRIORIDAD **07/08/2012** Oficina Europea de la Marca Comunitaria,
 Oficina para la Armonización del Mercado
 Interior (Marcas, Dibujos y Modelos) OHIM

CLASE INTERNACIONAL **3**

PRODUCTOS
 Productos para el cuidado del cuerpo y la belleza, productos de perfumería, aceites esenciales, jabones; Preparaciones cosméticas para el cuidado de la piel, en particular cremas para la piel.

NUMERO DE PUBLICACION **159581**

NOMBRE DE LA MARCA **ARKE´**

TIPO DE MARCA **Marca Producto** TIPO DE SIGNO **Denominación**

NUMERO DE SOLICITUD **4849 - 2012** FECHA DE SOLICITUD **13/09/2012**

NOMBRE DEL TITULAR **VIMAR S.p.A.**

DIRECCION DEL TITULAR **VIALE VICENZA, 14 - 36063 MAROSTICA (VICENZA),**

PAIS DEL TITULAR **IT Italia**

NOMBRE DEL APODERADO **DR. RAMIRO MORENO BALDIVIESO**

DIRECCION DEL APODERADO **CALLE CAPITAN RAVELO N° 2366 - ESTUDIO DE ABOGADOS MORENO-BALDIVIESO**

CLASE INTERNACIONAL **9**

PRODUCTOS

Dispositivos de control para ser utilizados en el campo eléctrico, a saber: fusibles y enchufes, interruptores de un lado y de dos, interruptores de control remoto de todo tipo; módulos en blanco y cables de entrada y enchufes eléctricos, tomas de corriente-de todo tipo y enchufe de teléfono, tomas de corriente para la recepción de señales de todo tipo; toma corriente para TV-de todo tipo; conectores coaxiales, equipos de señalización óptica y acústica; equipos de protección y detección, detectores de gas y CO; detectores de humo; detectores de personas y sistemas de alarma y antirrobo; reductor de intensidad para cargas resistivas e inductivas, interruptores electrónicos temporizados electrónicos; interruptores programables, resistencias, interruptores, termostatos de regulación, equipos estereofónicos sistema de sonido, equipos electrónicos de control de acceso, equipos infrarrojos de control; equipos anti-robo y accesorios para todo lo anterior , software, accesorios aparatos electrónicos y piezas de repuesto para los mismos, programas registrados y soporte magnético y óptico de los mismos; placas de recubrimiento de cajas de instalaciones eléctricas.

NUMERO DE PUBLICACION **159582**

NOMBRE DE LA MARCA **SELECCIONES READER'S DIGEST**

TIPO DE MARCA **Marca Producto** TIPO DE SIGNO **Denominación**

NUMERO DE SOLICITUD **4879 - 2012** FECHA DE SOLICITUD **14/09/2012**

NOMBRE DEL TITULAR **The Reader's Digest Association, Inc.**

DIRECCION DEL TITULAR **44 South Broadway, 18th Floor - White Plains, New York 10601 USA.**

PAIS DEL TITULAR **US Estados Unidos de América**

NOMBRE DEL APODERADO **Enrique MacLean Soruco.**

DIRECCION DEL APODERADO **Edificio Hansa, Piso 13, Oficina N° 4.**

CLASE INTERNACIONAL **9**

PRODUCTOS

Publicaciones electrónicas, grabaciones de audio y video con programación de música, documentales y entretenimiento, comprendidos en la clase 9 de la Clasificación Internacional en vigencia.

NUMERO DE PUBLICACION **159583**

NOMBRE DE LA MARCA **SELECCIONES READER'S DIGEST**

TIPO DE MARCA **Marca Producto** TIPO DE SIGNO **Denominación**

NUMERO DE SOLICITUD **4880 - 2012** FECHA DE SOLICITUD **14/09/2012**

NOMBRE DEL TITULAR **The Reader's Digest Association, Inc.**

DIRECCION DEL TITULAR **44 South Broadway, 18th Floor - White Plains, New York 10601 USA.**

PAIS DEL TITULAR **US Estados Unidos de América**

NOMBRE DEL APODERADO **Enrique MacLean Soruco.**

DIRECCION DEL APODERADO **Edificio Hansa, Piso 13, Oficina N° 4.**

CLASE INTERNACIONAL **16**

PRODUCTOS

Periódicos, revistas y libros de interés general, comprendidos en la clase 16 de la Clasificación Internacional en vigencia.

NUMERO DE PUBLICACION **159584**

NOMBRE DE LA MARCA **KAVO**

TIPO DE MARCA **Marca Producto** TIPO DE SIGNO **Denominación**

NUMERO DE SOLICITUD **5021 - 2012** FECHA DE SOLICITUD **19/09/2012**

NOMBRE DEL TITULAR **KALTENBACH & VOIGT GMBH**
 DIRECCION DEL TITULAR **BISMARCKRING 39, 88400, Biberach**
 PAIS DEL TITULAR **DE** Alemania

NOMBRE DEL APODERADO **CESAR ALFREDO BURGOA RODRIGUEZ**
 DIRECCION DEL APODERADO **CALLE YANACUCHA NO. 441; EDIFICIO ARCO IRIS, PISO4, OFICINA 402.**

CLASE INTERNACIONAL **20**

PRODUCTOS
 MUEBLES.

NUMERO DE PUBLICACION **159585**

NOMBRE DE LA MARCA **"HIDROVIA DE LA CUENCA DEL PLATA"**

TIPO DE MARCA **Marca Servicio** TIPO DE SIGNO **Denominación**

NUMERO DE SOLICITUD **5022 - 2012** FECHA DE SOLICITUD **19/09/2012**

NOMBRE DEL TITULAR **LEONARDO COUTO NUÑEZ**
 DIRECCION DEL TITULAR **21 DE SEPTIEMBRE 2415, APTO. 1, MONTEVIDEO, URUGUAY**
 PAIS DEL TITULAR **UY** Uruguay

NOMBRE DEL APODERADO **DOCTOR MARIO SALINAS ZALLES**
 DIRECCION DEL APODERADO **FEDERICO ZUAZO 1598, EDIF. PARK INN, PISO 6, OF 65, LA PAZ, BOLIVIA**

CLASE INTERNACIONAL **39**

PRODUCTOS
 SERVICIOS DE TRANSPORTE, EMBALAJE Y ALMACENAJE DE MERCANCIAS, ORGANIZACION DE VIAJES.

NUMERO DE PUBLICACION **159586**

NOMBRE DE LA MARCA **" F A N A D E G O "**

TIPO DE MARCA **Marca Producto** TIPO DE SIGNO **Denominación**

NUMERO DE SOLICITUD **5023 - 2012** FECHA DE SOLICITUD **19/09/2012**

NOMBRE DEL TITULAR **MANUEL PAZOS Y COMPAÑIA LIMITADA**
 DIRECCION DEL TITULAR **ALMIRANTE LORENZO GOTUZZO, N° 96, OFICINA 31, SANTIAGO**
 PAIS DEL TITULAR **CL** Chile

NOMBRE DEL APODERADO **DOCTOR MARIO SALINAS ZALLES**
 DIRECCION DEL APODERADO **FEDERICO ZUAZO 1598, EDIFICIO PARK INN, PISO 6, OF 65, LA PAZ, BOLIVIA**

CLASE INTERNACIONAL **17**

PRODUCTOS
 PRODUCTOS DE CAUCHO, MANGUERAS DE CAUCHO PARA VEHICULOS, CAUCHO, GUTAPERCHA, GOMA, AMIANTO, MICA, PRODUCTOS EN MATERIAS PLASTICAS SEMIELABORADAS, MATERIAS QUE SIRVEN PARA CALAFATEAR, CERRAR CON ESTOPA Y AISLAR, TUBOS FLEXIBLES NO METALICOS

NUMERO DE PUBLICACION **159587**

NOMBRE DE LA MARCA **INVICTUS**

TIPO DE MARCA **Marca Servicio** TIPO DE SIGNO **Denominación**

NUMERO DE SOLICITUD **5024 - 2012** FECHA DE SOLICITUD **19/09/2012**

NOMBRE DEL TITULAR **FARMOQUIMICA S/A**

DIRECCION DEL TITULAR **Av. Jose Silva de Azevedo Neto, 200, bloco 1, Ed. Evolution II, 1º andar, Condominio O2, Barra da Tijuca, Rio de Janeiro, RJ, CEP 22775-056, Brazil**

PAIS DEL TITULAR **BR** Brasil

NOMBRE DEL APODERADO **JORGE SORUCO VILLANUEVA**

DIRECCION DEL APODERADO **Av. Mariscal Santa Cruz, Edif. Cámara de Comercio 10th floor Suite 1012 La Paz - Bolivia**

CLASE INTERNACIONAL **35**

PRODUCTOS

Comercio (por cualquier medio) de: medicamentos para uso humano; alimentos con fines terapéuticos; carne, pescado, aves y carne de caza; extractos de carne; frutas y verduras en conserva, congeladas, secas y cocidas; jaleas, mermeladas y conservas; huevos, leche y productos lácteos; aceites y grasas comestibles; café, té, cacao, azúcar, arroz, tapioca, sagú, sucedáneos del café; harinas y preparaciones hechas de cereales, pan, pastelería y confitería, helados; comestibles, miel, jarabe de melaza; levadura de polvo de hornear, sal, mostaza, vinagre, salsas (condimentos), especias, hielos; preparaciones aromáticas para la comida, bebidas en base a té, infusiones no medicinales, preparados de plantas para su uso como sucedáneos del café, frutas, legumbres y verduras secas, pulpa de frutas, frijoles, arroz, maíz, soja, complementos / suplementos alimenticios compuestos por cereales (no medicinales); complementos / suplementos alimenticios en base a frutas (no medicinales) complementos / suplementos alimenticios para uso medicinal

NUMERO DE PUBLICACION **159588**

NOMBRE DE LA MARCA **SIGNIA**

TIPO DE MARCA **Marca Servicio** TIPO DE SIGNO **Denominación**

NUMERO DE SOLICITUD **5184 - 2012** FECHA DE SOLICITUD **21/09/2012**

NOMBRE DEL TITULAR **HERSIL S.A. LABORATORIOS INDUSTRIALES FARMACEUTICOS**

DIRECCION DEL TITULAR **AV. LOS FRUTALES 220 ATE VITARTE**

PAIS DEL TITULAR **PE** Peru

NOMBRE DEL APODERADO **Perla Koziner U.**

DIRECCION DEL APODERADO **Av. José Salmón Ballivián (Los Álamos) No. 322, la Florida, La Paz – Bolivia.**

CLASE INTERNACIONAL **39**

PRODUCTOS

Transporte, distribución, embalaje, almacenamiento, acondicionado y reacondicionado de mercadería.

NUMERO DE PUBLICACION **159589**

NOMBRE DE LA MARCA **MÓVIL GIFT**

TIPO DE MARCA **Marca Servicio** TIPO DE SIGNO **Denominación**

NUMERO DE SOLICITUD **5217 - 2012** FECHA DE SOLICITUD **20/09/2012**

NOMBRE DEL TITULAR **COMPLET TRANSOFT LTDA.**

DIRECCION DEL TITULAR **Calle 16 de julio N° 0713**

PAIS DEL TITULAR **BO** Bolivia

NOMBRE DEL APODERADO **Eduardo Gonzalo Sanzetenea Canedo**

DIRECCION DEL APODERADO **Calle 16 de julio N° 0713**

CLASE INTERNACIONAL **42**

PRODUCTOS

Diseño de programación para servicios de transferencias electrónicas de dinero, órdenes electrónicas de pago, aplicación informática para transacciones financieras móviles.

NUMERO DE PUBLICACION

159590

NOMBRE DE LA MARCA

PAGO MÓVIL

TIPO DE MARCA

Marca Servicio

TIPO DE SIGNO

Denominación

NUMERO DE SOLICITUD

5218 - 2012

FECHA DE SOLICITUD **20/09/2012**

NOMBRE DEL TITULAR

COMPLET TRANSOFT LTDA.

DIRECCION DEL TITULAR

Calle 16 de julio N° 0713

PAIS DEL TITULAR

BO Bolivia

NOMBRE DEL APODERADO

Eduardo Gonzalo Sanzetenea Canedo

DIRECCION DEL APODERADO

Calle 16 de julio N° 0713

CLASE INTERNACIONAL

42

PRODUCTOS

Diseño de programación para servicios de transacciones financieras electrónicas de pago de bienes y/o servicios, mediante dispositivos electrónicos móviles.

NUMERO DE PUBLICACION

159591

NOMBRE DE LA MARCA

“bilfinger”

TIPO DE MARCA

Marca Producto

TIPO DE SIGNO

Denominación

NUMERO DE SOLICITUD

5250 - 2012

FECHA DE SOLICITUD **26/09/2012**

NOMBRE DEL TITULAR

BILFINGER SE

DIRECCION DEL TITULAR

Carl-Reiss-Platz 1-5 68165 Mannheim, Alemania

PAIS DEL TITULAR

DE Alemania

NOMBRE DEL APODERADO

Roberto Roque Ch.

DIRECCION DEL APODERADO

Edificio Cámara Nacional de Comercio, Piso 13, Of. 1304.

CLASE INTERNACIONAL

6

PRODUCTOS

Materiales de construcción metálicos; construcciones transportables metálicas; materiales metálicos para vías férreas; cables e hilos metálicos no eléctricos; artículos de cerrajería y ferretería metálicos; tubos y tuberías metálicos; Productos metálicos no incluidos en otras clases; recipientes de metal; recipientes metálicos; tanques y depósitos de metal; estructuras de metal; metales comunes y sus aleaciones; minerales; tuberías de metal; tubos y tuberías de metal y sistemas de tuberías consistentes en los mismos; tubos y tuberías revestidas de metal protegidas contra la corrosión y erosión; paredes de membrana de metal; cierres de metal para envases; rejillas de combustión, en la clase 6 de la Clasificación Internacional.

NUMERO DE PUBLICACION **159592**

NOMBRE DE LA MARCA **“bilfinger”**

TIPO DE MARCA **Marca Producto** TIPO DE SIGNO **Denominación**

NUMERO DE SOLICITUD **5251 - 2012** FECHA DE SOLICITUD **26/09/2012**

NOMBRE DEL TITULAR **BILFINGER SE**

DIRECCION DEL TITULAR **Carl-Reiss-Platz 1-5 68165 Mannheim, Alemania**

PAIS DEL TITULAR **DE** Alemania

NOMBRE DEL APODERADO **Roberto Roque Ch.**

DIRECCION DEL APODERADO **Edificio Cámara Nacional de Comercio, Piso 13, Of. 1304.**

CLASE INTERNACIONAL **7**

PRODUCTOS

Máquinas y máquinas herramientas y partes de éstos; motores (excepto motores para vehículos terrestres); acoplamientos y elementos de transmisión (excepto para vehículos terrestres); instrumentos agrícolas que no sean accionados manualmente; distribuidores automáticos; máquinas y aparatos mecánicos para triturar materiales combustibles y materias primas, en particular molinos de todo tipo; instalaciones de transporte; máquinas mecánicas de soplado; instalaciones para remover polvo para fines de limpieza; aparatos y máquinas generadores de energía, especialmente generadores de energía; compresoras; turbinas, especialmente turbinas para vapor y gas; condensadores de vapor; sobrecalentadores; bombas (máquinas); controles para máquinas, motores y mecanismos, especialmente instalaciones eléctricas y control de procesos para operar plantas de energía, incineración de desechos e instalaciones industriales y componentes individuales de los mismos; separadores, en particular depuradores húmedos (instalaciones hidrociclónicas) y separadores electrostáticos; generadores de gas activo; máquinas y aparatos mecánicos e instalaciones compuestas de los mismos y partes individuales de los mismos para separar, ordenar, transportar, presionar, triturar carburantes y materia prima y desechos y desperdicios, en particular molinos de toda clase, en la clase 7 de la Clasificación Internacional.

NUMERO DE PUBLICACION **159593**

NOMBRE DE LA MARCA **“bilfinger”**

TIPO DE MARCA **Marca Servicio** TIPO DE SIGNO **Denominación**

NUMERO DE SOLICITUD **5252 - 2012** FECHA DE SOLICITUD **26/09/2012**

NOMBRE DEL TITULAR **BILFINGER SE**

DIRECCION DEL TITULAR **Carl-Reiss-Platz 1-5 68165 Mannheim, Alemania**

PAIS DEL TITULAR **DE** Alemania

NOMBRE DEL APODERADO **Roberto Roque Ch.**

DIRECCION DEL APODERADO **Edificio Cámara Nacional de Comercio, Piso 13, Of. 1304**

CLASE INTERNACIONAL **40**

PRODUCTOS

Tratamiento de materiales; tratamiento de agua; galvanoplastia; templado de metal; soldado; tratamiento de metal; servicios de procesamiento de desechos y basura; reciclado de desechos y basura, en particular tratamiento de escombros de construcción e incineración de desechos y basura en instalaciones de incineración; servicios de imprenta; generación de energía; renovación de aire; purificación de aire; renta de calentadores para habitaciones, en la clase 40 de la Clasificación Internacional.

NUMERO DE PUBLICACION	159594		
NOMBRE DE LA MARCA	“bilfinger”		
TIPO DE MARCA	Marca Producto	TIPO DE SIGNO	Denominación
NUMERO DE SOLICITUD	5253 - 2012	FECHA DE SOLICITUD	26/09/2012
NOMBRE DEL TITULAR	BILFINGER SE		
DIRECCION DEL TITULAR	Carl-Reiss-Platz 1-5 68165 Mannheim, Alemania		
PAIS DEL TITULAR	DE Alemania		
NOMBRE DEL APODERADO	Roberto Roque Ch.		
DIRECCION DEL APODERADO	Edificio Cámara Nacional de Comercio, Piso 13, Of. 1304.		
CLASE INTERNACIONAL	9		

PRODUCTOS

Aparatos e instrumentos científicos, náuticos, geodésicos, fotográficos, cinematográficos, ópticos, de pesaje, de medición, de señalización, de control (inspección), de salvamento y de enseñanza; aparatos e instrumentos de conducción, distribución, transformación, acumulación, regulación o control de la electricidad; aparatos de grabación, transmisión o reproducción de sonido o imágenes; soportes de registro magnéticos, discos acústicos; discos compactos, DVD y otros soportes de grabación digitales; mecanismos para aparatos de previo pago; cajas registradoras, máquinas de calcular, equipos de procesamiento de datos, ordenadores; software; extintores; equipos de procesamiento de datos y computadoras; aparatos para alarmas; controles; programas operativos para computadora (grabados); soportes magnéticos y ópticos de datos; dispositivos de protección contra accidentes, en la clase 9 de la Clasificación Internacional.

NUMERO DE PUBLICACION	159595		
NOMBRE DE LA MARCA	“bilfinger”		
TIPO DE MARCA	Marca Producto	TIPO DE SIGNO	Denominación
NUMERO DE SOLICITUD	5254 - 2012	FECHA DE SOLICITUD	26/09/2012
NOMBRE DEL TITULAR	BILFINGER SE		
DIRECCION DEL TITULAR	Carl-Reiss-Platz 1-5 68165 Mannheim, Alemania		
PAIS DEL TITULAR	DE Alemania		
NOMBRE DEL APODERADO	Roberto Roque Ch.		
DIRECCION DEL APODERADO	Edificio Cámara Nacional de Comercio, Piso 13, Of. 1304		
CLASE INTERNACIONAL	11		

PRODUCTOS

Aparatos de alumbrado, calefacción, producción de vapor, cocción, refrigeración, secado, ventilación y distribución de agua, así como instalaciones sanitarias; instalaciones de purificación para aguas residuales; máquinas de irrigación; unidades de desalinización; aparatos de ionización de aire; instalaciones de purificación de agua; quemadores, válvulas de aire para instalaciones de calefacción de vapor; hornos; generadores de gas caliente; filtros (aparatos de instalaciones industriales); calderas de calor para desechos, precalentadores, calentadores de aire rotativo; superficies de calentamiento; calderas para calefacción, condensadores de gas; instalaciones de refrigeración; aparatos refrigerantes; reactores; ventiladores para aire acondicionado; máquinas de tecnología de encendido para combustible sólidos, líquido y gaseoso; válvulas para quemadores; aparatos de pre-calentado; aparatos de reducción de gas; quemadores combinados de gas-petróleo o quemadores de superficie de gas; instalaciones de limpieza de gas combustible, instalaciones de tratamiento de aguas residuales y agua, instalaciones para acondicionar aguas residuales y agua y sus partes para aclarar aguas residuales, en la clase 11 de la Clasificación Internacional.

NUMERO DE PUBLICACION

159596

NOMBRE DE LA MARCA

“bilfinger”

TIPO DE MARCA

Marca Producto

TIPO DE SIGNO

Denominación

NUMERO DE SOLICITUD

5255 - 2012

FECHA DE SOLICITUD

26/09/2012

NOMBRE DEL TITULAR

BILFINGER SE

DIRECCION DEL TITULAR

Carl-Reiss-Platz 1-5 68165 Mannheim, Alemania

PAIS DEL TITULAR

DE Alemania

NOMBRE DEL APODERADO

Roberto Roque Ch.

DIRECCION DEL APODERADO

Edificio Cámara Nacional de Comercio, Piso 13, Of. 1304.

CLASE INTERNACIONAL

19

PRODUCTOS

Materiales de construcción no metálicos; construcciones transportables y fijas no metálicas; asfalto, pez y betún; tubos rígidos no metálicos para la construcción; monumentos no metálicos; materiales para hacer y revestir carreteras; revestimientos, no metálicos, para construcción, revestimientos de piso y techos no metálicos, muelles (no metálicos); andamios no metálicos; materiales para señalización vial; barreras de protección no metálicos, para carreteras, en la clase 19 de la Clasificación Internacional.

NUMERO DE PUBLICACION

159597

NOMBRE DE LA MARCA

“bilfinger”

TIPO DE MARCA

Marca Servicio

TIPO DE SIGNO

Denominación

NUMERO DE SOLICITUD

5256 - 2012

FECHA DE SOLICITUD

26/09/2012

NOMBRE DEL TITULAR

BILFINGER SE

DIRECCION DEL TITULAR

Carl-Reiss-Platz 1-5 68165 Mannheim, Alemania

PAIS DEL TITULAR

DE Alemania

NOMBRE DEL APODERADO

Roberto Roque Ch.

DIRECCION DEL APODERADO

Edificio Cámara Nacional de Comercio, Piso 13, Of. 1304.

CLASE INTERNACIONAL

35

PRODUCTOS

Publicidad; gestión de negocios comerciales; administración comercial; trabajos de oficina; Construcción, especialmente la preparación organizacional de proyectos de construcción; consultoría para organización de negocios; manejo de proyectos organizacionales; equipos de oficina y personal de oficina; presentación de diseño para fines publicitarios; organización y realización de exhibiciones; recopilación de datos en bases de datos informáticos; desarrollo de conceptos de uso de bienes inmuebles con relación a los asuntos de negocios profesionales; manejo organizacional de fletes de vehículos; consultoría de organización de negocios; administración de datos en servidores; manejo de construcción organizacional; especialmente control de proceso, en particular control de subcontratistas y socios de cooperación, quienes como contratistas, proveen servicios comerciales, técnicos o de infraestructura para proyectos; suministro de servicios de copiado; servicios de conserjería, especialmente control y coordinación de subcontratistas, en la clase 35 de la Clasificación Internacional.

NUMERO DE PUBLICACION	159598		
NOMBRE DE LA MARCA	“bilfinger”		
TIPO DE MARCA	Marca Servicio	TIPO DE SIGNO	Denominación
NUMERO DE SOLICITUD	5257 - 2012	FECHA DE SOLICITUD	26/09/2012
NOMBRE DEL TITULAR	BILFINGER SE		
DIRECCION DEL TITULAR	Carl-Reiss-Platz 1-5 68165 Mannheim, Alemania		
PAIS DEL TITULAR	DE Alemania		
NOMBRE DEL APODERADO	Roberto Roque Ch.		
DIRECCION DEL APODERADO	Edificio Cámara Nacional de Comercio, Piso 13, Of. 1304.		
CLASE INTERNACIONAL	36		

PRODUCTOS

Seguros; operaciones financieras; negocios inmobiliarios; operaciones monetarias; centro de gestión, especialmente negocios inmobiliarios, en particular para propiedades/terrenos, construcciones y su equipo; desarrollo de conceptos de uso para bienes inmuebles, tomando en cuenta ambos los requerimientos de propietarios/usuarios y los subsecuentes costos óptimos de operación de bienes inmuebles, en particular por operación y administración de bienes inmuebles durante la fase de uso, incluyendo la provisión de servicios comerciales, especialmente la administración de construcciones comerciales incluyendo manejo de área, manejo de contratos, en particular el manejo y organización y organización de contratos para el alquiler de bienes inmuebles, administración de alquiler de casas, cálculo de costos auxiliares y costos de consumo (administración de bienes inmuebles); administración de construcción (infraestructura); construcción, especialmente la preparación financiera de los proyectos de construcción; renta y alquiler de oficinas y terrenos (bienes inmuebles); administración de propiedad y construcción; Corretaje; renta de espacios de oficinas, servicios de corretaje, en la clase 36 de la Clasificación Internacional.

NUMERO DE PUBLICACION	159599		
NOMBRE DE LA MARCA	“bilfinger”		
TIPO DE MARCA	Marca Servicio	TIPO DE SIGNO	Denominación
NUMERO DE SOLICITUD	5258 - 2012	FECHA DE SOLICITUD	26/09/2012
NOMBRE DEL TITULAR	BILFINGER SE		
DIRECCION DEL TITULAR	Carl-Reiss-Platz 1-5 68165 Mannheim, Alemania		
PAIS DEL TITULAR	DE Alemania		
NOMBRE DEL APODERADO	Roberto Roque Ch.		
DIRECCION DEL APODERADO	Edificio Cámara Nacional de Comercio, Piso 13, Of. 1304.		
CLASE INTERNACIONAL	37		

PRODUCTOS

Servicios de construcción; servicios de reparación; servicios de instalación; limpieza exterior e interior de edificios, ventanas, vehículos, textiles; mantenimiento, reparación y servicio de bienes inmuebles; suministro de servicios técnicos, especialmente gestión de construcción técnica, en particular gestión operacional técnica de transporte, refrigeración y/o sistemas de calefacción; servicios de mantenimiento, en particular servicios; mantenimiento, inspección de instalaciones de construcciones técnicas; servicios de conserjería, especialmente llevar a cabo reparaciones menores; servicio de instalaciones externas, en particular mantenimiento de fachada; información de construcción; administración y supervisión de trabajos de construcción; realización de proyectos de construcción; ingeniería estructural y civil; demolición de edificios; limpieza de edificios, exterior e interior; alquiler de maquinaria de construcción; mantenimiento, reparación y limpieza doméstica y de edificios (servicios de conserjería); ensamblaje, mantenimiento y reparación de hardware, equipos de oficina y equipamiento eléctrico; extracciones mineras, pavimentación de caminos, en la clase 37 de la Clasificación Internacional.

NUMERO DE PUBLICACION **159600**

NOMBRE DE LA MARCA **“bilfinger”**

TIPO DE MARCA **Marca Servicio** TIPO DE SIGNO **Denominación**

NUMERO DE SOLICITUD **5259 - 2012** FECHA DE SOLICITUD **26/09/2012**

NOMBRE DEL TITULAR **BILFINGER SE**

DIRECCION DEL TITULAR **Carl-Reiss-Platz 1-5 68165 Mannheim, Alemania**

PAIS DEL TITULAR **DE** Alemania

NOMBRE DEL APODERADO **Roberto Roque Ch.**

DIRECCION DEL APODERADO **Edificio Cámara Nacional de Comercio, Piso 13, Of. 1304.**

CLASE INTERNACIONAL **39**

PRODUCTOS

Transporte, transporte por tierra, mar y por aire, de documentos y paquetes, embalaje, almacenamiento y envío de mercancías; servicios de courier, fletes; transporte y envío de carga; corretaje de aduanas en relación con el transporte y embarque de mercancías; servicios de administración, recaudación y envío de flete de transporte de pasajeros, servicios logísticos, especialmente la aceptación, embalaje, pegado térmico, etiquetado, almacenaje, envío, comisión y organización de mercancías; servicios de distribución y recolección de mensajes, suministro y eliminación de desechos, en particular de materiales auxiliares y materia prima; alquiler de vehículos; transporte y almacenaje de desechos; parqueo de coches; distribución de electricidad, energía y agua, en la clase 39 de la Clasificación Internacional.

NUMERO DE PUBLICACION **159601**

NOMBRE DE LA MARCA **“bilfinger”**

TIPO DE MARCA **Marca Servicio** TIPO DE SIGNO **Denominación**

NUMERO DE SOLICITUD **5260 - 2012** FECHA DE SOLICITUD **26/09/2012**

NOMBRE DEL TITULAR **BILFINGER SE**

DIRECCION DEL TITULAR **Carl-Reiss-Platz 1-5 68165 Mannheim, Alemania**

PAIS DEL TITULAR **DE** Alemania

NOMBRE DEL APODERADO **Roberto Roque Ch.**

DIRECCION DEL APODERADO **Edificio Cámara Nacional de Comercio, Piso 13, Of. 1304.**

CLASE INTERNACIONAL **42**

PRODUCTOS

Servicios científicos y tecnológicos, así como servicios de investigación y diseño en estos ámbitos; servicios de análisis e investigación industriales; diseño informático de software; arquitectura; asesoría arquitectónica; asesoría en el ámbito de computadoras; instalación, duplicidad, actualización, alquiler de software informático; alquiler de y mantenimiento de hardware informático; ingeniería; diseño industrial y diseño de interiores; contrastes (medición); asesoría relativa a la conservación de energía; suministro de peritajes geológicos y topografía; diseño y mantenimiento de sitios web para terceros; elaboración de planos; topografía de terreno; planificación urbana; investigación y desarrollo (para terceros); construcción, especialmente la preparación técnica de proyectos de construcción; desarrollo de conceptos de uso para bienes inmuebles, con relación a asuntos técnicos; administración de energía para optimizar el consumo de energía en la clase 42 de la Clasificación Internacional.

NUMERO DE PUBLICACION

159602

NOMBRE DE LA MARCA

MOVEMENT

TIPO DE MARCA

Marca Producto

TIPO DE SIGNO

Denominación

NUMERO DE SOLICITUD

5316 - 2012

FECHA DE SOLICITUD **27/09/2012**

NOMBRE DEL TITULAR

BRUDDEN EQUIPAMENTOS LTDA.

DIRECCION DEL TITULAR

AV. INDUSTRIAL, 700 - POMPEIA - SP - BRASIL - CEP: 17.580-000,

PAIS DEL TITULAR

BR Brasil

NOMBRE DEL APODERADO

DR. RAMIRO MORENO BALDIVIESO

DIRECCION DEL APODERADO

CALLE CAPITAN RAVELO Nº 2366 - ESTUDIO DE ABOGADOS MORENO BALDIVIESO

CLASE INTERNACIONAL

28

PRODUCTOS

APARATOS PARA EL ENTRENAMIENTO CON PESAS, EQUIPOS DE REHABILITACIÓN, BICICLETAS ESTACIONARIAS PARA EL EJERCICIO, BICICLETAS CON CILINDROS FIJOS PARA HACER EJERCICIOS, BICICLETA ESTÁTICA PARA EJERCICIOS DE GIMNASIA, CAMA ELÁSTICA, TRAMPOLÍN, EXTENSORES PARA LOS EJERCICIOS, APARATOS DE EJERCICIOS FÍSICOS, EXTENSORES PARA EJERCICIOS PECTORALES, APARATOS DE GIMNASIA, PESAS, PATINETAS, ARCO PARA PRÁCTICAS DE EJERCICIOS CON BARRA, BASTÓN PARA GIMNASIA, ACCESORIOS DE LA BICICLETAS DE EJERCICIO ERGÍMETRO (ARTÍCULOS DE GIMNASIA Y DE DEPORTE NO COMPRENDIDOS EN OTRAS CLASES).

NUMERO DE PUBLICACION

159603

NOMBRE DE LA MARCA

NEXUS

TIPO DE MARCA

Marca Producto

TIPO DE SIGNO

Denominación

NUMERO DE SOLICITUD

5317 - 2012

FECHA DE SOLICITUD **27/09/2012**

NOMBRE DEL TITULAR

HORIBA ABX SAS

DIRECCION DEL TITULAR

RUE DU CADUCEE, PARC EUROMEDECINE - BP 7290, 34184 MONTPELLIER CEDEX

PAIS DEL TITULAR

FR Francia

NOMBRE DEL APODERADO

DR. RAMIRO MORENO BALDIVIESO

DIRECCION DEL APODERADO

CALLE CAPITAN RAVELO Nº 2366 - ESTUDIO DE ABOGADOS MORENO-BALDIVIESO

CLASE INTERNACIONAL

5

PRODUCTOS

PREPARACIONES BIOTECNOLÓGICOS, QUÍMICOS, BIOLÓGICOS, BIOQUÍMICOS Y REACTIVOS PARA USO MÉDICO Y VETERINARIO, PARA EL DIAGNÓSTICO O PARA EL ANÁLISIS IN VITRO DE MUESTRAS DE SANGRE, ORINA O LÍQUIDOS BIOLÓGICOS, TODAS ESTAS PREPARACIONES Y REACTIVOS PARA SER USADOS EN EL CAMPO DE LA HEMATOLOGÍA, BIOQUÍMICA, INMUNOLOGÍA O COAGULACIÓN.

NUMERO DE PUBLICACION **159604**

NOMBRE DE LA MARCA **NEXUS**

TIPO DE MARCA **Marca Producto** TIPO DE SIGNO **Denominación**

NUMERO DE SOLICITUD **5318 - 2012** FECHA DE SOLICITUD **27/09/2012**

NOMBRE DEL TITULAR **HORIBA ABX SAS**

DIRECCION DEL TITULAR **RUE DU CADUCEE, PARC EUROMEDECINE - BP 7290, 34184 MONTPELLIER CEDEX 4,**

PAIS DEL TITULAR **FR** Francia

NOMBRE DEL APODERADO **DR. RAMIRO MORENO BALDIVIESO**

DIRECCION DEL APODERADO **CALLE CAPITAN RAVELO N° 2366 - ESTUDIO DE ABOGADOS MORENO-BALDIVIESO**

CLASE INTERNACIONAL **10**

PRODUCTOS

APARATOS E INSTRUMENTOS DE USO MÉDICO Y VETERINARIO PARA EL DIAGNÓSTICO O PARA EL ANÁLISIS IN VITRO DE MUESTRAS DE SANGRE, ORINA O LÍQUIDO BIOLÓGICO; MANIPULADORES, AGUJAS Y DISPOSITIVOS MÉDICOS PARA ESTAS MUESTRAS ASOCIADAS CON DICHS APARATOS E INSTRUMENTOS, TODOS ESTOS PRODUCTOS PARA SER USADOS EN EL CAMPO DE LA HEMATOLOGÍA, BIOQUÍMICA, INMUNOLOGÍA O COAGULACIÓN.

NUMERO DE PUBLICACION **159605**

NOMBRE DE LA MARCA **EARPODS**

TIPO DE MARCA **Marca Producto** TIPO DE SIGNO **Denominación**

NUMERO DE SOLICITUD **5354 - 2012** FECHA DE SOLICITUD **02/10/2012**

NOMBRE DEL TITULAR **APPLE INC.**

DIRECCION DEL TITULAR **1 Infinite Loop, Cupertino, California 95014, Estados Unidos de América.**

PAIS DEL TITULAR **US** Estados Unidos de América

NOMBRE DEL APODERADO **Pilar Soruco Etcheverry.**

DIRECCION DEL APODERADO **Edificio Hansa, Piso 13, Oficina N° 4.**

NUMERO DE PRIORIDAD **60.741** PAIS **JM**

FECHA DE PRIORIDAD **11/07/2012** Jamaica

CLASE INTERNACIONAL **28**

PRODUCTOS

Máquinas de juegos de computadora y unidades portátiles de juegos electrónicos para uso con pantallas de visualización externas o monitores, comprendidos en la clase 28 de la Clasificación Internacional en vigencia.

NUMERO DE PUBLICACION **159606**

NOMBRE DE LA MARCA **MODAX**

TIPO DE MARCA **Marca Servicio** TIPO DE SIGNO **Denominación**

NUMERO DE SOLICITUD **5361 - 2012** FECHA DE SOLICITUD **02/10/2012**

NOMBRE DEL TITULAR **Distribuidora Santa Cruz S.R.L.**

DIRECCION DEL TITULAR **Parque Industrial 4to. Anillo Mza. PI-4 calle Kris, Santa Cruz de la Sierra.**

PAIS DEL TITULAR **BO** Bolivia

NOMBRE DEL APODERADO **Ivan Osvaldo Cardona Quevedo / José Ernesto Montero Hurtado**

DIRECCION DEL APODERADO **Av. Montenegro No. 966, Edif. Unión, Piso 2, San Miguel.**

CLASE INTERNACIONAL **35**

PRODUCTOS

Publicidad; gestión de negocios comerciales; administración comercial; trabajos de oficina. En particular, el agrupamiento para el beneficio de terceros, de productos diversos (excepto su transporte), para que los consumidores puedan examinarlos y comprarlos a su conveniencia.

NUMERO DE PUBLICACION **159607**

NOMBRE DE LA MARCA **ANN TAYLOR**

TIPO DE MARCA **Marca Producto** TIPO DE SIGNO **Denominación**

NUMERO DE SOLICITUD **5371 - 2012** FECHA DE SOLICITUD **03/10/2012**

NOMBRE DEL TITULAR **ANSCO, INC**

DIRECCION DEL TITULAR **7 TIMES SQUARE, NEW YORK, NY 10036,**

PAIS DEL TITULAR **US** Estados Unidos de América

NOMBRE DEL APODERADO **DR. RAMIRO MORENO BALDIVIESO**

DIRECCION DEL APODERADO **CALLE CAPITAN RAVELO N° 2366 - ESTUDIO DE ABOGADOS MORENO-BALDIVIESO**

CLASE INTERNACIONAL **14**

PRODUCTOS

JOYERÍA; RELOJERÍA; RELOJES; METALES PRECIOSOS Y SUS ALEACIONES Y ARTÍCULOS DE METALES PRECIOSOS O DE CHAPADO, NO COMPRENDIDOS EN OTRAS CLASES; PIEDRAS PRECIOSAS; JOYERÍA ARTIFICIAL, BISUTERÍA, JOYERÍA DE FANTASÍA Y JOYAS HECHAS DE METALES Y PIEDRAS PRECIOSAS; PULSERAS; ANILLOS; ARETES; COLLARES; ALFILERES; BROCHES; CADENAS; BISUTERÍA; DIAMANTES; PERLAS; INSTRUMENTOS CRONOMÉTRICOS Y HOROLÓGICOS.

NUMERO DE PUBLICACION **159608**

NOMBRE DE LA MARCA **CLINDESS**

TIPO DE MARCA **Marca Producto** TIPO DE SIGNO **Denominación**

NUMERO DE SOLICITUD **5374 - 2012** FECHA DE SOLICITUD **03/10/2012**

NOMBRE DEL TITULAR **HAMBURG LABORATORIES INC. LLC,**

DIRECCION DEL TITULAR **520 S. 7th. Street, Suit C, Las Vegas, Estado de Nevada, NV 89101, Estados Unidos de América**

PAIS DEL TITULAR **US** Estados Unidos de América

NOMBRE DEL APODERADO **MARCOS MERCADO DELGADILLO**

DIRECCION DEL APODERADO **calle 15 esq. Sánchez Bustamante, Torre Ketal, piso 4, oficina 402**

CLASE INTERNACIONAL **5**

PRODUCTOS

Productos farmacéuticos.

NUMERO DE PUBLICACION **159609**

NOMBRE DE LA MARCA **PRYZODA**

TIPO DE MARCA **Marca Producto** TIPO DE SIGNO **Denominación**

NUMERO DE SOLICITUD **5399 - 2012** FECHA DE SOLICITUD **05/10/2012**

NOMBRE DEL TITULAR **AstraZeneca AB**

DIRECCION DEL TITULAR **Vastra Malarehamnen 9 151 85 Södertälje, Suecia**

PAIS DEL TITULAR **SE** Suecia

NOMBRE DEL APODERADO **Dr. José Luis Mejía M.**

DIRECCION DEL APODERADO **Edificio Víctor, c/Fernando Guachalla 342, 6to Piso, Of. 601**

CLASE INTERNACIONAL **5**

PRODUCTOS

"PREPARACIONES Y SUBSTANCIAS FARMACÉUTICAS"

NUMERO DE PUBLICACION **159610**

NOMBRE DE LA MARCA **PROMESSE**

TIPO DE MARCA **Marca Producto** TIPO DE SIGNO **Denominación**

NUMERO DE SOLICITUD **5401 - 2012** FECHA DE SOLICITUD **05/10/2012**

NOMBRE DEL TITULAR **MARCELO JAVIER KALIEROF.**
 DIRECCION DEL TITULAR **Nicasio Oroño 2540 - BUENOS AIRES - ARGENTINA.**
 PAIS DEL TITULAR **AR** Argentina

NOMBRE DEL APODERADO **Octavio Alvarez**
 DIRECCION DEL APODERADO **Av. Ballivián No. 1578, esq. Calle 24, Torre Cesur, Piso 5, Of. 509, Calacoto, La Paz, Bolivia.**

CLASE INTERNACIONAL **25**

PRODUCTOS
 Prendas de vestir, calzado, artículos de sombrerería.

NUMERO DE PUBLICACION **159611**

NOMBRE DE LA MARCA **PROMESSE**

TIPO DE MARCA **Marca Servicio** TIPO DE SIGNO **Denominación**

NUMERO DE SOLICITUD **5402 - 2012** FECHA DE SOLICITUD **05/10/2012**

NOMBRE DEL TITULAR **MARCELO JAVIER KALIEROF.**
 DIRECCION DEL TITULAR **Nicasio Oroño 2540 - BUENOS AIRES - ARGENTINA.**
 PAIS DEL TITULAR **AR** Argentina

NOMBRE DEL APODERADO **Octavio Alvarez**
 DIRECCION DEL APODERADO **Av. Ballivián No. 1578, esq. Calle 24, Torre Cesur, Piso 5, Of. 509, Calacoto, La Paz, Bolivia.**

CLASE INTERNACIONAL **35**

PRODUCTOS
 Publicidad; gestión de negocios comerciales; administración comercial; trabajos de oficina.

NUMERO DE PUBLICACION **159612**

NOMBRE DE LA MARCA **“EAU DE BOUQUET”**

TIPO DE MARCA **Marca Producto** TIPO DE SIGNO **Denominación**

NUMERO DE SOLICITUD **5420 - 2012** FECHA DE SOLICITUD **05/10/2012**

NOMBRE DEL TITULAR **AVON PRODUCTS, INC.**
 DIRECCION DEL TITULAR **777 Third Avenue New York New York 10017, Estados Unidos de Norteamérica**
 PAIS DEL TITULAR **US** Estados Unidos de América

NOMBRE DEL APODERADO **Roberto Roque Ch.**
 DIRECCION DEL APODERADO **Edificio Cámara Nacional de Comercio, Piso 13, Of. 1304.**

CLASE INTERNACIONAL **3**

PRODUCTOS
 Cosméticos, especialmente rimel, fragancias, artículos de tocador, aceites esenciales, preparaciones para el cuidado personal, cuidado de la piel, cuidado de los ojos, cuidado de los labios, cuidado del cabello, cuidado de los pies y cuidado de uñas; preparaciones para blanquear y otras sustancias para lavar la ropa; preparaciones para limpiar, pulir, desengrasar y raspar; jabones productos de perfumería, lociones capilares; dentífricos, en la clase 3 de la Clasificación Internacional.

NUMERO DE PUBLICACION **159613**

NOMBRE DE LA MARCA **“AVON HMMM . . . CANDY!”**

TIPO DE MARCA **Marca Producto** TIPO DE SIGNO **Denominación**

NUMERO DE SOLICITUD **5421 - 2012** FECHA DE SOLICITUD **05/10/2012**

NOMBRE DEL TITULAR **AVON PRODUCTS, INC.**
 DIRECCION DEL TITULAR **777 Third Avenue New York New York 10017, Estados Unidos de Norteamérica**
 PAIS DEL TITULAR **US** Estados Unidos de América

NOMBRE DEL APODERADO **Roberto Roque Ch.**
 DIRECCION DEL APODERADO **Edificio Cámara Nacional de Comercio, Piso 13, Of. 1304.**

CLASE INTERNACIONAL **3**

PRODUCTOS

Cosméticos, especialmente rimel, fragancias, artículos de tocador, aceites esenciales, preparaciones para el cuidado personal, cuidado de la piel, cuidado de los ojos, cuidado de los labios, cuidado del cabello, cuidado de los pies y cuidado de uñas; preparaciones para blanquear y otras sustancias para lavar la ropa; preparaciones para limpiar, pulir, desengrasar y raspar; jabones productos de perfumería, lociones capilares; dentífricos, en la clase 3 de la Clasificación Internacional.

NUMERO DE PUBLICACION **159614**

NOMBRE DE LA MARCA **UVAMIN**

TIPO DE MARCA **Marca Producto** TIPO DE SIGNO **Denominación**

NUMERO DE SOLICITUD **5444 - 2012** FECHA DE SOLICITUD **08/10/2012**

NOMBRE DEL TITULAR **BIOFARMA S.A.**
 DIRECCION DEL TITULAR **Cochabamba, Bolivia.**
 PAIS DEL TITULAR **BO** Bolivia

NOMBRE DEL APODERADO **Carlos Ricardo Soruco Deiters.**
 DIRECCION DEL APODERADO **Edificio Hansa, Piso 13, Oficina N° 4.**

CLASE INTERNACIONAL **5**

PRODUCTOS

Preparaciones farmacéuticas y veterinarias; preparaciones higiénicas y sanitarias para uso médico; alimentos y sustancias dietéticas para uso médico o veterinario, alimentos para bebés; complementos alimenticios para personas y animales; emplastos, material para apósitos; material para empastes e improntas dentales; desinfectantes; preparaciones para eliminar animales dañinos; fungicidas, herbicidas, comprendidos en la clase 5 de la Clasificación Internacional en vigencia.

NUMERO DE PUBLICACION	159615		
NOMBRE DE LA MARCA	CAESARS		
TIPO DE MARCA	Marca Servicio	TIPO DE SIGNO	Denominación
NUMERO DE SOLICITUD	5460 - 2012	FECHA DE SOLICITUD	09/10/2012
NOMBRE DEL TITULAR	CAESARS WORLD, INC.		
DIRECCION DEL TITULAR	One Caesars Palace Drive, Las Vegas, NV 89109,		
PAIS DEL TITULAR	US Estados Unidos de América		
NOMBRE DEL APODERADO	Dr. Ramiro Moreno Baldivieso		
DIRECCION DEL APODERADO	c/Capitán Ravelo # 2366, La Paz, Estudio de Abogados MORENO-BALDIVIESO		
CLASE INTERNACIONAL	35		

PRODUCTOS

Servicios de Publicidad, administración comercial de licencias de productos y servicios de terceros, presentación de productos en medios de comunicación para la venta al por menor, administración de empresas y gestión empresarial en los ámbitos de hoteles, deportivos y lugares de ocio y eventos, restaurantes y casinos, servicios de consultoría en el sector de la hotelería, restaurantes, lugares deportivos y de entretenimiento y eventos, y casinos, asistencia en la dirección de negocios, consultoría en organización de hoteles y asesoría en organización de actividades deportivas y de entretenimiento y eventos, servicios de consultoría en organización de restaurantes y asesoría en organización de instalaciones de esparcimiento, administración de un programa de premios de incentivos que permite a los participantes obtener descuentos y premios gratuitos en bienes y servicios a través de afiliación, organización de programas de incentivos de afiliación con fines comerciales o publicitarios; presentación comercial de bienes y servicios en medios de comunicación para su venta al por menor, servicios de asistencia en la dirección industrial y/o comercial, administración comercial de licencias de productos y servicios de terceros, promoción de ventas para terceros, consultoría en gestión de personal, servicios de reubicación para empresas; compilación de datos en un ordenador, procesamiento (administrativo) de órdenes de compra, contabilidad, alquiler de distribuidores máquinas, almacén de venta al por menor y servicios de centros comerciales en relación con los productos de salud, belleza y spa, artículos de tocador, cosméticos, llaves y sus accesorios, tableros de publicidad gráfica, artículos de óptica, artículos de juego y diversión, equipos domésticos eléctricos y artículos electrónicos, adornos, recuerdos y regalos, joyas, relojes, relojes, artículos de papelería, publicaciones, arte y artículos fotográficos, artículos de cuero, bolsos, maletas, artículos de viaje, artículos para el hogar y accesorios para el hogar, muebles, recipientes y utensilios, ropa de casa, productos textiles, artículos de mercería, ropa, calzado, sombrerería, juegos, artículos deportivos, equipos de golf y suministros, alimentos, bebidas, envases para alimentos y bebidas, productos de tabaco, servicios de operación y administración de centros comerciales y puntos de venta.

NUMERO DE PUBLICACION

159616

NOMBRE DE LA MARCA

CAESARS PALACE

TIPO DE MARCA

Marca Servicio

TIPO DE SIGNO

Denominación

NUMERO DE SOLICITUD

5465 - 2012

FECHA DE SOLICITUD

09/10/2012

NOMBRE DEL TITULAR

CAESARS WORLD, INC.

DIRECCION DEL TITULAR

One Caesars Palace Drive, Las Vegas, NV 89109,

PAIS DEL TITULAR

US Estados Unidos de América

NOMBRE DEL APODERADO

Dr. Ramiro Moreno Baldivieso

DIRECCION DEL APODERADO

c/Capitán Ravelo # 2366, La Paz, Estudio de Abogados MORENO-BALDIVIESO

CLASE INTERNACIONAL

35**PRODUCTOS**

Servicios de Publicidad, administración comercial de licencias de productos y servicios de terceros, presentación de productos en medios de comunicación para la venta al por menor, administración de empresas y gestión empresarial en los ámbitos de hoteles, deportivos y lugares de ocio y eventos, restaurantes y casinos, servicios de consultoría en el sector de la hotelería, restaurantes, lugares deportivos y de entretenimiento y eventos, y casinos, asistencia en la dirección de negocios, consultoría en organización de hoteles y asesoría en organización de actividades deportivas y de entretenimiento y eventos, servicios de consultoría en organización de restaurantes y asesoría en organización de instalaciones de esparcimiento, administración de un programa de premios de incentivos que permite a los participantes obtener descuentos y premios gratuitos en bienes y servicios a través de afiliación, organización de programas de incentivos de afiliación con fines comerciales o publicitarios; presentación comercial de bienes y servicios en medios de comunicación para su venta al por menor, servicios de asistencia en la dirección industrial y/o comercial, administración comercial de licencias de productos y servicios de terceros, promoción de ventas para terceros, consultoría en gestión de personal, servicios de reubicación para empresas; compilación de datos en un ordenador, procesamiento (administrativo) de órdenes de compra, contabilidad, alquiler de distribuidores máquinas, almacén de venta al por menor y servicios de centros comerciales en relación con los productos de salud, belleza y spa, artículos de tocador, cosméticos, llaves y sus accesorios, tableros de publicidad gráfica, artículos de óptica, artículos de juego y diversión, equipos domésticos eléctricos y artículos electrónicos, adornos, recuerdos y regalos, joyas, relojes, relojes, artículos de papelería, publicaciones, arte y artículos fotográficos, artículos de cuero, bolsos, maletas, artículos de viaje, artículos para el hogar y accesorios para el hogar, muebles, recipientes y utensilios, ropa de casa, productos textiles, artículos de mercería, ropa, calzado, sombrerería, juegos, artículos deportivos, equipos de golf y suministros, alimentos, bebidas, envases para alimentos y bebidas, productos de tabaco, servicios de operación y administración de centros comerciales y puntos de venta.

NUMERO DE PUBLICACION

159617

NOMBRE DE LA MARCA

SOHONY JEANS

TIPO DE MARCA

Marca Producto

TIPO DE SIGNO

Denominación

NUMERO DE SOLICITUD

5509 - 2012

FECHA DE SOLICITUD

12/10/2012

NOMBRE DEL TITULAR

ROSA OLYMPIA SOTO MORIANO

DIRECCION DEL TITULAR

Av. Nicolás de Piérola N° 966 Of. 107-109 Portales Plaza San Martín, Lima- Perú.

PAIS DEL TITULAR

PE Peru

NOMBRE DEL APODERADO

Dr. José Luis Mejía M.

DIRECCION DEL APODERADO

Efficio Victor, c/Fernando Guachalla 342, Piso 6, Of. 601.

CLASE INTERNACIONAL

25**PRODUCTOS**

"TERNOS, MEDIAS, CALCETERIA, CALCETINES; ARTICULOS DE ROPA INTERIOR; PANTALONES CORTOS (SHORTS), CAMISAS, BLUSAS, CUBIERTAS (TOPS), PANTALONES LARGOS, PANTALONES, FALDAS, VESTIDOS, SACONES, ABRIGOS, IMPERMEABLES, CAPAS, IMPERMEABLES CORTOS (SLICKERS), OVEROLES, ABRIGOS HASTA LA CINTURA, MEDIAS-CALZON, CHALINAS, BUFANDAS, GORRAS, SOMBREROS, GORRAS PARA CUBRIR EL SOL (SUN VISORS), CAMISIONES, SALTOS, ROPA DE NIÑOS E INFANTES; BABEROS, ROPA FORMAL; ARTICULOS DE ROPA PARA DEPORTES, ROPA PARA ACTIVIDADES (ACTIVEWEAR); PRENDAS DE DORMIR, SWEATERES, CHOMPAS, JERSEYS, CHALECOS, PAÑUELOS, CINTURONES, GUANTES, MANDILES, ROPA APRETADA O (TIGHTS), "JEANS", CUELLOS, CORBATAS, ROPA DE BAÑO, BANDAS PARA LAS MUÑECAS (WRISTBANDS); Y ROPA PARA LOS PIES INCLUYENDO ZAPATOS, SANDALIAS, BOTAS, ZAPATILLAS DE TELA CON SUELA DE GOMA (SNEACKERS)"

NUMERO DE PUBLICACION

159618

NOMBRE DE LA MARCA

VOLATILE JEANS

TIPO DE MARCA

Marca Producto

TIPO DE SIGNO

Denominación

NUMERO DE SOLICITUD

5510 - 2012

FECHA DE SOLICITUD **12/10/2012**

NOMBRE DEL TITULAR

ROSA OLYMPIA SOTO MORIANO

DIRECCION DEL TITULAR

Av. Nicolás de Piérola N° 966 Of. 107-109 Portales Plaza San Martín, Lima- Perú.

PAIS DEL TITULAR

PE Peru

NOMBRE DEL APODERADO

Dr. José Luis Mejía M.

DIRECCION DEL APODERADO

Edificio Víctor, c/Fernando Guachalla 342, 6to. Piso, Of. 601

CLASE INTERNACIONAL

25

PRODUCTOS

"TERNOS, MEDIAS, CALCETERIA, CALCETINES; ARTICULOS DE ROPA INTERIOR; PANTALONES CORTOS (SHORTS), CAMISAS, BLUSAS, CUBIERTAS (TOPS), PANTALONES LARGOS, PANTALONES, FALDAS, VESTIDOS, SACONES, ABRIGOS, IMPERMEABLES, CAPAS, IMPERMEABLES CORTOS (SLICKERS), OVEROLES, ABRIGOS HASTA LA CINTURA, MEDIAS-CALZON, CHALINAS, BUFANDAS, GORRAS, SOMBREROS, GORRAS PARA CUBRIR EL SOL (SUN VISORS), CAMISIONES, SALTOS, ROPA DE NIÑOS E INFANTES; BABEROS, ROPA FORMAL; ARTICULOS DE ROPA PARA DEPORTES, ROPA PARA ACTIVIDADES (ACTIVEWEAR); PRENDAS DE DORMIR, SWEATERES, CHOMPAS, JERSEYS, CHALECOS, PAÑUELOS, CINTURONES, GUANTES, MANDILES, ROPA APRETADA O (TIGHTS), "JEANS", CUELLOS, CORBATAS, ROPA DE BAÑO, BANDAS PARA LAS MUÑECAS (WRISTBANDS); Y ROPA PARA LOS PIES INCLUYENDO ZAPATOS, SANDALIAS, BOTAS, ZAPATILLAS DE TELA CON SUELA DE GOMA (SNEACKERS) "

NUMERO DE PUBLICACION

159619

NOMBRE DE LA MARCA

ON LINE JEANS

TIPO DE MARCA

Marca Producto

TIPO DE SIGNO

Denominación

NUMERO DE SOLICITUD

5511 - 2012

FECHA DE SOLICITUD **12/10/2012**

NOMBRE DEL TITULAR

ROSA OLYMPIA SOTO MORIANO

DIRECCION DEL TITULAR

Av. Nicolás de Piérola N° 966 Of. 107-109 Portales Plaza San Martín, Lima- Perú.

PAIS DEL TITULAR

PE Peru

NOMBRE DEL APODERADO

Dr. José Luis Mejía M.

DIRECCION DEL APODERADO

Edificio Víctor, c/Fernando Guachalla 342, 6to. Piso, Of. 601

CLASE INTERNACIONAL

25

PRODUCTOS

"TERNOS, MEDIAS, CALCETERIA, CALCETINES; ARTICULOS DE ROPA INTERIOR; PANTALONES CORTOS (SHORTS), CAMISAS, BLUSAS, CUBIERTAS (TOPS), PANTALONES LARGOS, PANTALONES, FALDAS, VESTIDOS, SACONES, ABRIGOS, IMPERMEABLES, CAPAS, IMPERMEABLES CORTOS (SLICKERS), OVEROLES, ABRIGOS HASTA LA CINTURA, MEDIAS-CALZON, CHALINAS, BUFANDAS, GORRAS, SOMBREROS, GORRAS PARA CUBRIR EL SOL (SUN VISORS), CAMISIONES, SALTOS, ROPA DE NIÑOS E INFANTES; BABEROS, ROPA FORMAL; ARTICULOS DE ROPA PARA DEPORTES, ROPA PARA ACTIVIDADES (ACTIVEWEAR); PRENDAS DE DORMIR, SWEATERES, CHOMPAS, JERSEYS, CHALECOS, PAÑUELOS, CINTURONES, GUANTES, MANDILES, ROPA APRETADA O (TIGHTS), "JEANS", CUELLOS, CORBATAS, ROPA DE BAÑO, BANDAS PARA LAS MUÑECAS (WRISTBANDS); Y ROPA PARA LOS PIES INCLUYENDO ZAPATOS, SANDALIAS, BOTAS, ZAPATILLAS DE TELA CON SUELA DE GOMA (SNEACKERS) "

NUMERO DE PUBLICACION **159620**

NOMBRE DE LA MARCA **" TransRe "**

TIPO DE MARCA **Marca Servicio** TIPO DE SIGNO **Denominación**

NUMERO DE SOLICITUD **5546 - 2012** FECHA DE SOLICITUD **15/10/2012**

NOMBRE DEL TITULAR **Transatlantic Holdings, Inc.**
 DIRECCION DEL TITULAR **80 Pine Street, New York, NY 10005, USA.**
 PAIS DEL TITULAR **US** Estados Unidos de América

NOMBRE DEL APODERADO **ALVARO F. SILES M.**
 DIRECCION DEL APODERADO **Av. 16 de Julio No. 1490 (El Prado) Edificio "AVENIDA" 3er. Piso, Of. 3.**

CLASE INTERNACIONAL **36**

PRODUCTOS
 " Servicios de seguros, reaseguros y administración de seguros "

NUMERO DE PUBLICACION **159621**

NOMBRE DE LA MARCA **DOLORSEN**

TIPO DE MARCA **Marca Producto** TIPO DE SIGNO **Denominación**

NUMERO DE SOLICITUD **5621 - 2012** FECHA DE SOLICITUD **18/10/2012**

NOMBRE DEL TITULAR **Laboratorio Industrial Farmacéutico FARCOS Ltda.**
 DIRECCION DEL TITULAR **Calle Tumusla Nº 291, Esquina Calle Ecuador.**
 PAIS DEL TITULAR **BO** Bolivia

NOMBRE DEL APODERADO **ORLANDO PRUDENCIO VELASCO**
 DIRECCION DEL APODERADO **Calle Tumusla Nº 291, Esquina Calle Ecuador.**

CLASE INTERNACIONAL **5**

PRODUCTOS
 PRODUCTOS FARMACÉUTICOS.

NUMERO DE PUBLICACION **159622**

NOMBRE DE LA MARCA **DOLORSUN**

TIPO DE MARCA **Marca Producto** TIPO DE SIGNO **Denominación**

NUMERO DE SOLICITUD **5622 - 2012** FECHA DE SOLICITUD **18/10/2012**

NOMBRE DEL TITULAR **Laboratorio Industrial Farmacéutico FARCOS Ltda.**
 DIRECCION DEL TITULAR **Calle Tumusla Nº 291, Esquina Calle Ecuador.**
 PAIS DEL TITULAR **BO** Bolivia

NOMBRE DEL APODERADO **ORLANDO PRUDENCIO VELASCO**
 DIRECCION DEL APODERADO **Calle Tumusla Nº 291, Esquina Calle Ecuador.**

CLASE INTERNACIONAL **5**

PRODUCTOS
 PRODUCTOS FARMACÉUTICOS.

NUMERO DE PUBLICACION **159623**

NOMBRE DE LA MARCA **DENTASTIX**

TIPO DE MARCA **Marca Producto** TIPO DE SIGNO **Denominación**

NUMERO DE SOLICITUD **5681 - 2012** FECHA DE SOLICITUD **22/10/2012**

NOMBRE DEL TITULAR **MARS INCORPORATED**

DIRECCION DEL TITULAR **6885 ELM STREET, McLEAN, ESTADO DE VIRGINIA,**

PAIS DEL TITULAR **US** Estados Unidos de América

NOMBRE DEL APODERADO **DR. RAMIRO MORENO BALDIVIESO**

DIRECCION DEL APODERADO **CALLE CAPITAN RAVELO N° 2366 - ESTUDIO DE ABOGADOS MORENO-BALDIVIESO**

CLASE INTERNACIONAL **31**

PRODUCTOS

ALIMENTOS PARA LOS ANIMALES.

NUMERO DE PUBLICACION **159624**

NOMBRE DE LA MARCA **LACTOFOS**

TIPO DE MARCA **Marca Producto** TIPO DE SIGNO **Denominación**

NUMERO DE SOLICITUD **5696 - 2012** FECHA DE SOLICITUD **23/10/2012**

NOMBRE DEL TITULAR **FARMOQUIMICA S/A**

DIRECCION DEL TITULAR **Av. Jose Silva de Azevedo Neto, 200, bloco 1, Ed. Evolution II, 1º andar, Condominio O2, Barra da Tijuca, Rio de Janeiro, RJ, CEP 22775-056, Brazil**

PAIS DEL TITULAR **BR** Brasil

NOMBRE DEL APODERADO **JORGE SORUCO VILLANUEVA**

DIRECCION DEL APODERADO **Av. Mariscal Santa Cruz, Edif. Cámara de Comercio 10th floor Suite 1012 La Paz - Bolivia**

CLASE INTERNACIONAL **5**

PRODUCTOS

probióticos, complementos / suplementos nutricionales prebióticos y simbióticos para uso médico

NUMERO DE PUBLICACION **159625**

NOMBRE DE LA MARCA **LACTOFOS**

TIPO DE MARCA **Marca Producto** TIPO DE SIGNO **Denominación**

NUMERO DE SOLICITUD **5697 - 2012** FECHA DE SOLICITUD **23/10/2012**

NOMBRE DEL TITULAR **FARMOQUIMICA S/A**

DIRECCION DEL TITULAR **Av. Jose Silva de Azevedo Neto, 200, bloco 1, Ed. Evolution II, 1º andar, Condominio O2, Barra da Tijuca, Rio de Janeiro, RJ, CEP 22775-056, Brazil**

PAIS DEL TITULAR **BR** Brasil

NOMBRE DEL APODERADO **JORGE SORUCO VILLANUEVA**

DIRECCION DEL APODERADO **Av. Mariscal Santa Cruz, Edif. Cámara de Comercio 10th floor Suite 1012 La Paz - Bolivia**

CLASE INTERNACIONAL **29**

PRODUCTOS

carne, pescado y aves; extractos de carne; frutas y vegetales en conserva, congeladas, secas y cocidas; jaleas, mermeladas y compotas, huevos, leche y productos lácteos, aceites y grasas comestibles, incluyendo suplementos / suplementos alimenticios a base de frutas (no para uso médico)

NUMERO DE PUBLICACION **159626**

NOMBRE DE LA MARCA **LACTOFOS**

TIPO DE MARCA **Marca Producto** TIPO DE SIGNO **Denominación**

NUMERO DE SOLICITUD **5698 - 2012** FECHA DE SOLICITUD **23/10/2012**

NOMBRE DEL TITULAR **FARMOQUIMICA S/A,**
 DIRECCION DEL TITULAR **Av. Jose Silva de Azevedo Neto, 200, bloco 1, Ed. Evolution II, 1º andar, Condominio O2, Barra da Tijuca, Rio de Janeiro, RJ, CEP 22775-056, Brazil**

PAIS DEL TITULAR **BR** Brasil

NOMBRE DEL APODERADO **JORGE SORUCO VILLANUEVA**
 DIRECCION DEL APODERADO **Av. Mariscal Santa Cruz, Edif. Cámara de Comercio 10th floor Suite 1012 La Paz - Bolivia**

CLASE INTERNACIONAL **30**

PRODUCTOS

café, té, cacao y sucedáneos del café, arroz, tapioca y sagú, harinas y preparaciones hechas de cereales, pan, pastelería y confitería; helados, azúcar, miel, jarabe de melaza; levadura, levadura en polvo, sal, mostaza, vinagre, salsas (condimentos), especias, hielo. preparaciones aromáticas para uso alimenticio, bebidas a base de té, infusiones no medicinales, preparaciones vegetales para su uso como sucedáneos del café, frutos y legumbres secos, pasta de frutas, frijoles, arroz, maíz, soja, suplementos a base de cereales / suplementos alimenticios (no medicados)

NUMERO DE PUBLICACION **159627**

NOMBRE DE LA MARCA **NESTI DANTE**

TIPO DE MARCA **Marca Producto** TIPO DE SIGNO **Denominación**

NUMERO DE SOLICITUD **5793 - 2012** FECHA DE SOLICITUD **29/10/2012**

NOMBRE DEL TITULAR **NESTI DANTE S.R.L**
 DIRECCION DEL TITULAR **Via delle Molina, 39 Frazione San Donnino 50010 CAMPI BISENZIO (Firenze), Italia,**
 PAIS DEL TITULAR **IT** Italia

NOMBRE DEL APODERADO **Dr. José Luis Mejía M.**
 DIRECCION DEL APODERADO **Edificio Víctor, c/Fernando Guachalla 342, 6to. Piso, Of. 601.**

CLASE INTERNACIONAL **3**

PRODUCTOS

"JABONES PARA USO EN LAVANDERIA; JABONES PARA USO PERSONAL, COMO SER JABONES EN BARRA Y LIQUIDO, GELS PARA BAÑO Y DUCHA."

NUMERO DE PUBLICACION **159628**

NOMBRE DE LA MARCA **SONRÍE, TIENES TIGO**

TIPO DE MARCA **Marca Servicio** TIPO DE SIGNO **Denominación**

NUMERO DE SOLICITUD **5868 - 2012** FECHA DE SOLICITUD **01/11/2012**

NOMBRE DEL TITULAR **MILLICOM INTERNATIONAL CELLULAR S.A.**
 DIRECCION DEL TITULAR **B.P. 2312 LU-L-1023 Luxemburgo, LUXEMBURGO**
 PAIS DEL TITULAR **LU** Luxemburgo

NOMBRE DEL APODERADO **Enrique MacLean Soruco**
 DIRECCION DEL APODERADO **Edificio Hansa, Piso 13, Oficina N° 4**

NUMERO DE PRIORIDAD **12-72401** PAIS **CO**

FECHA DE PRIORIDAD **03/05/2012** Colombia

CLASE INTERNACIONAL **38**

PRODUCTOS

Telecomunicaciones; comprendidos en la 38 de la Clasificación Internacional en vigencia.

NUMERO DE PUBLICACION

159629

NOMBRE DE LA MARCA

PODOSAN

TIPO DE MARCA

Marca Producto

TIPO DE SIGNO

Denominación

NUMERO DE SOLICITUD

6017 - 2012

FECHA DE SOLICITUD

12/11/2012

NOMBRE DEL TITULAR

Vemedi Manufacturing B.V.

DIRECCION DEL TITULAR

Verrijn Stuartweg 60 1112 AX Diemen, Países Bajos

PAIS DEL TITULAR

NL Holanda, Netherlands, Países Bajos

NOMBRE DEL APODERADO

DRA. MARTHA LANDIVAR GANTIER

DIRECCION DEL APODERADO

Av. Arce 2618, Edif. Columbia, Piso 8 Of. 802

CLASE INTERNACIONAL

3

PRODUCTOS

Productos cosméticos y preparaciones para el cuidado de la piel y los pies; desodorantes para uso personal; anti transpirantes (artículos de tocador); talco en polvo para uso cosmético; perfumería; productos de belleza (cosméticos); aceites esenciales; cremas, polvos, lociones, leches, gels, aceites y ungüentos cosméticos para el cuidado y limpieza de los pies.

NUMERO DE PUBLICACION

159630

NOMBRE DE LA MARCA

DAGRAVIT

TIPO DE MARCA

Marca Producto

TIPO DE SIGNO

Denominación

NUMERO DE SOLICITUD

6018 - 2012

FECHA DE SOLICITUD

12/11/2012

NOMBRE DEL TITULAR

Vemedi Manufacturing B.V.

DIRECCION DEL TITULAR

Verrijn Stuartweg 60 1112 AX Diemen, Países Bajos

PAIS DEL TITULAR

NL Holanda, Netherlands, Países Bajos

NOMBRE DEL APODERADO

DRA. MARTHA LANDIVAR GANTIER

DIRECCION DEL APODERADO

Av. Arce 2618, Edif. Columbia, Piso 8 Of. 802

CLASE INTERNACIONAL

5

PRODUCTOS

Preparaciones farmacéuticas; preparaciones vitamínicas; comida dietética y sustancias adaptadas para uso médico; suplementos dietéticos para humanos; suplementos minerales para comida; suplementos nutricionales; preparaciones químicas para propósitos farmacéuticos.

NUMERO DE PUBLICACION

159631

NOMBRE DE LA MARCA

PODOSAN

TIPO DE MARCA

Marca Producto

TIPO DE SIGNO

Denominación

NUMERO DE SOLICITUD

6019 - 2012

FECHA DE SOLICITUD

12/11/2012

NOMBRE DEL TITULAR

Vemedi Manufacturing B.V.

DIRECCION DEL TITULAR

Verrijn Stuartweg 60 1112 AX Diemen, Países Bajos

PAIS DEL TITULAR

NL Holanda, Netherlands, Países Bajos

NOMBRE DEL APODERADO

DRA. MARTHA LANDIVAR GANTIER

DIRECCION DEL APODERADO

Av. Arce 2618, Edif. Columbia, Piso 8 Of. 802

CLASE INTERNACIONAL

5

PRODUCTOS

Preparaciones sanitarias para los pies, para uso médico; cremas, polvos, lociones, leches, gels, aceites y ungüentos farmacéuticos, para el cuidado y limpieza de los pies; emplastos, materiales para apósitos; desinfectantes.

NUMERO DE PUBLICACION **159632**

NOMBRE DE LA MARCA **“LOCTITE”**

TIPO DE MARCA **Marca Producto** TIPO DE SIGNO **Denominación**

NUMERO DE SOLICITUD **6020 - 2012** FECHA DE SOLICITUD **12/11/2012**

NOMBRE DEL TITULAR **HENKEL CORPORATION**
 DIRECCION DEL TITULAR **One Henkel Way Rocky Hill, 06067 CT, Estados Unidos de Norteamérica**
 PAIS DEL TITULAR **US** Estados Unidos de América

NOMBRE DEL APODERADO **Roberto Roque Ch.**
 DIRECCION DEL APODERADO **Edificio Cámara Nacional de Comercio, Piso 13, Of. 1304.**

CLASE INTERNACIONAL **5**

PRODUCTOS

Preparaciones farmacéuticas y veterinarias y sanitarias; emplastos, material para apósitos; desinfectantes; adhesivos y sustancias de unión para fines médicos (material para apósitos); parches y cintas transdérmicas, en la clase 5 de la Clasificación Internacional.

NUMERO DE PUBLICACION **159633**

NOMBRE DE LA MARCA **“LOCTITE”**

TIPO DE MARCA **Marca Producto** TIPO DE SIGNO **Denominación**

NUMERO DE SOLICITUD **6021 - 2012** FECHA DE SOLICITUD **12/11/2012**

NOMBRE DEL TITULAR **HENKEL CORPORATION**
 DIRECCION DEL TITULAR **One Henkel Way Rocky Hill, 06067 CT, Estados Unidos de Norteamérica**
 PAIS DEL TITULAR **US** Estados Unidos de América

NOMBRE DEL APODERADO **Roberto Roque Ch.**
 DIRECCION DEL APODERADO **Edificio Cámara Nacional de Comercio, Piso 13, Of. 1304.**

CLASE INTERNACIONAL **7**

PRODUCTOS

Máquinas para metal, madera y procesamiento de plásticos, máquinas para la industria química, la agricultura, la minería, máquinas textiles, máquinas para la industria de bebidas, máquinas de construcción, máquinas de envasado y herramientas para máquinas, motores (excepto motores para vehículos terrestres); acoplamientos y componentes de transmisión (excepto para vehículos terrestres); equipo de aspersión especialmente máquinas de aspersión para fines industriales y manejo de equipos, bombas, vaporizadores (mecánico) y partes y accesorios para todos los productos mencionados para su uso en procesos de soldadura, en la clase 7 de la Clasificación Internacional.

NUMERO DE PUBLICACION **159634**

NOMBRE DE LA MARCA **“LOCTITE”**

TIPO DE MARCA **Marca Producto** TIPO DE SIGNO **Denominación**

NUMERO DE SOLICITUD **6022 - 2012** FECHA DE SOLICITUD **12/11/2012**

NOMBRE DEL TITULAR **HENKEL CORPORATION**
 DIRECCION DEL TITULAR **One Henkel Way Rocky Hill, 06067 CT, Estados Unidos de Norteamérica**
 PAIS DEL TITULAR **US** Estados Unidos de América

NOMBRE DEL APODERADO **Roberto Roque Ch.**
 DIRECCION DEL APODERADO **Edificio Cámara Nacional de Comercio, Piso 13, Of. 1304.**

CLASE INTERNACIONAL **9**

PRODUCTOS

Pistolas de dosificación y aparatos de dosificación, incluyendo para el uso de agentes adhesivos y de unión, en la clase 9 de la Clasificación Internacional.

NUMERO DE PUBLICACION **159635**

NOMBRE DE LA MARCA **“LOCTITE”**

TIPO DE MARCA **Marca Producto** TIPO DE SIGNO **Denominación**

NUMERO DE SOLICITUD **6023 - 2012** FECHA DE SOLICITUD **12/11/2012**

NOMBRE DEL TITULAR **HENKEL CORPORATION**

DIRECCION DEL TITULAR **One Henkel Way Rocky Hill, 06067 CT, Estados Unidos de Norteamérica**

PAIS DEL TITULAR **US** Estados Unidos de América

NOMBRE DEL APODERADO **Roberto Roque Ch.**

DIRECCION DEL APODERADO **Edificio Cámara Nacional de Comercio, Piso 13, Of. 1304.**

CLASE INTERNACIONAL **10**

PRODUCTOS

Aparatos e instrumentos quirúrgicos, médicos, dentales y veterinarios, miembros artificiales, artículos ortopédicos, materiales de sutura, adhesivos y sustancias de unión de tejidos como materiales de sutura para fines quirúrgicos y médicos, en la clase 10 de la Clasificación Internacional.

NUMERO DE PUBLICACION **159636**

NOMBRE DE LA MARCA **“LOCTITE”**

TIPO DE MARCA **Marca Producto** TIPO DE SIGNO **Denominación**

NUMERO DE SOLICITUD **6024 - 2012** FECHA DE SOLICITUD **12/11/2012**

NOMBRE DEL TITULAR **HENKEL CORPORATION**

DIRECCION DEL TITULAR **One Henkel Way Rocky Hill, 06067 CT, Estados Unidos de Norteamérica**

PAIS DEL TITULAR **US** Estados Unidos de América

NOMBRE DEL APODERADO **Roberto Roque Ch.**

DIRECCION DEL APODERADO **Edificio Cámara Nacional de Comercio, Piso 13, Of. 1304.**

CLASE INTERNACIONAL **17**

PRODUCTOS

Caucho, gutapercha, goma, amianto, mica y productos de estas materias no comprendidos en otras clases; productos de materias plásticas semielaborados; materiales para calafatear, estopar y aislar; termoplásticos o plásticos endurecibles como productos semiacabados en forma de polvo, gránulos, láminas, películas, espumas, postes, bloques, perfiles, tubos, tubos flexibles, siempre que estén comprendidos en la clase 17; cargas y materiales de sellado en forma líquida, pasta o polvo; material aislante en forma líquida, pasta o en polvo, materiales aislantes del calor y aislante acústico, materiales sustitutos de goma y caucho y artículos hechos de éstos para fines técnicos, siempre que estén comprendidos en la clase 17; materiales de relleno de tapicería hechos de plástico, especialmente espumas plásticas, en la clase 17 de la Clasificación Internacional.

NUMERO DE PUBLICACION **159637**

NOMBRE DE LA MARCA **RITZ-CARLTON**

TIPO DE MARCA **Marca Servicio** TIPO DE SIGNO **Denominación**

NUMERO DE SOLICITUD **6043 - 2012** FECHA DE SOLICITUD **14/11/2012**

NOMBRE DEL TITULAR **The Ritz-Carlton Hotel Company, L.L.C.**
 DIRECCION DEL TITULAR **10400 Fernwood Road, Bethesda, Maryland 20817, Estados Unidos de América**
 PAIS DEL TITULAR **US** Estados Unidos de América

NOMBRE DEL APODERADO **Marcos Mercado Delgado**
 DIRECCION DEL APODERADO **calle 15, esq. Sánchez Bustamante, Torre Ketal, Piso 4, oficina 402, Calacoto, La Paz**

CLASE INTERNACIONAL **36**

PRODUCTOS

Seguros; negocios financieros; negocios monetarios; negocios inmobiliarios; servicios inmobiliarios, como ser servicios relacionados con el desarrollo, compra, venta, financiamiento, leasing, gestión, operación, arrendamiento, promoción y corretaje de apartamentos, pisos, condominios, propiedades de tiempo compartido y bienes raíces de todo tipo, así como instalaciones y servicios relacionados con los mismos; gestión inmobiliaria, financiamiento a través de leasing con opción de compra, arrendamiento de bienes inmuebles y servicios de tarjetas de crédito; emisión de tarjetas de crédito, recaudación de fondos de caridad y donaciones; proveer membresías a clubes de participación no dividida, clubes residenciales privados, derecho a utilizar los clubes, y proyectos de arrendamiento a largo plazo en los lugares turísticos y vacacionales; servicios de corretaje de bienes, es decir, facilitar la venta, el intercambio y el comercio de tiempo de vacaciones en puntos de veraneo para los miembros de clubes de recreación en puntos de veraneo, proyectos de bienes raíces de tiempo compartido, clubes de participación no dividida, clubes residenciales privados, el derecho a utilizar los clubes, y proyectos a largo plazo de arrendamiento; organizar el intercambio de derechos de ocupación entre los titulares de propiedades vacacionales, servicios de seguros y servicios de seguros de viajes.

NUMERO DE PUBLICACION **159638**

NOMBRE DE LA MARCA **"BROADLINE"**

TIPO DE MARCA **Marca Producto** TIPO DE SIGNO **Denominación**

NUMERO DE SOLICITUD **6056 - 2012** FECHA DE SOLICITUD **14/11/2012**

NOMBRE DEL TITULAR **MERIAL**
 DIRECCION DEL TITULAR **29 avenue Tony Garnier 69007 LYON, Francia**
 PAIS DEL TITULAR **FR** Francia

NOMBRE DEL APODERADO **Roberto Roque Ch.**
 DIRECCION DEL APODERADO **Edificio Cámara Nacional de Comercio, Piso 13, Of. 1304.**

NUMERO DE PRIORIDAD **123920806** PAIS **FR**
 FECHA DE PRIORIDAD **18/05/2012** Francia

CLASE INTERNACIONAL **5**

PRODUCTOS

Preparaciones veterinarias; productos veterinarios, en la clase 5 de la Clasificación Internacional.

NUMERO DE PUBLICACION **159639**

NOMBRE DE LA MARCA **VIDAMAX**

TIPO DE MARCA **Marca Producto** TIPO DE SIGNO **Denominación**

NUMERO DE SOLICITUD **6066 - 2012** FECHA DE SOLICITUD **14/11/2012**

NOMBRE DEL TITULAR **HERSIL S.A. LABORATORIOS INDUSTRIALES FARMACEUTICOS**
 DIRECCION DEL TITULAR **AV. LOS FRUTALES 220 ATE VITARTE**
 PAIS DEL TITULAR **PE** Peru

NOMBRE DEL APODERADO **Pilar Salazar G.**
 DIRECCION DEL APODERADO **Av. Jose Salmon Ballivian (Los Alamos) No. 322, zona La Florida, La Paz - Bolivia**

CLASE INTERNACIONAL **5**

PRODUCTOS

Productos farmacéuticos, veterinarios e higiénicos.

NUMERO DE PUBLICACION **159640**

NOMBRE DE LA MARCA **RITZ-CARLTON**

TIPO DE MARCA **Marca Servicio** TIPO DE SIGNO **Denominación**
 NUMERO DE SOLICITUD **6073 - 2012** FECHA DE SOLICITUD **14/11/2012**

NOMBRE DEL TITULAR **The Ritz-Carlton Hotel Company, L.L.C.**
 DIRECCION DEL TITULAR **10400 Fernwood Road, Bethesda, Maryland 20817, Estados Unidos de América**
 PAIS DEL TITULAR **US** Estados Unidos de América

NOMBRE DEL APODERADO **Marcos Mercado Delgado**
 DIRECCION DEL APODERADO **Calle 15, esq. Sánchez Bustamante, Torre Ketal, Piso 4, oficina 402, Calacoto, La Paz**

CLASE INTERNACIONAL **43**

PRODUCTOS

Servicios de suministro de comida y bebida, alojamiento temporal, servicios de hotel, servicios de restaurante, cocina, bar y sala de estar; servicios de alojamiento turístico; suministro de instalaciones de carácter general, para reuniones, conferencias y exposiciones; suministro de banquetes e instalaciones de función social para ocasiones especiales; servicios de reserva de alojamiento, servicios de hotel basados en un programa de premios de incentivo, provisión de membresías a clubes que provean residencias vacacionales temporales; servicios de clubes residenciales privados, como ser la provisión de alojamiento temporal a miembros de un club en residencias privadas de la empresa o alquiladas.

NUMERO DE PUBLICACION **159641**

NOMBRE DE LA MARCA **IFARBOLAX**

TIPO DE MARCA **Marca Producto** TIPO DE SIGNO **Denominación**
 NUMERO DE SOLICITUD **6105 - 2012** FECHA DE SOLICITUD **16/11/2012**

NOMBRE DEL TITULAR **LABORATORIOS IFARBO LTDA.**
 DIRECCION DEL TITULAR **CALLE LANZA N° 998**
 PAIS DEL TITULAR **BO** Bolivia

NOMBRE DEL APODERADO **WALTER M. R. ALVAREZ AGUILAR**
 DIRECCION DEL APODERADO **CALLE BATALLON VICTORIA N° 300**

CLASE INTERNACIONAL **5**

PRODUCTOS

Preparaciones farmaceuticas y veterinarias; preparaciones higienicas y sanitarias para uso medico; alimentos y sustancias dieteticas para uso medico o veterinario, alimentos para bebes; complementos alimenticios para personas y animales; emplastos, material para apositos; material para empastes e improntas dentales; desinfectantes; preparaciones para eliminar animales dañinos; fungicidas, herbicidas.

NUMERO DE PUBLICACION **159642**

NOMBRE DE LA MARCA **OPTINOR**

TIPO DE MARCA **Marca Producto** TIPO DE SIGNO **Denominación**
 NUMERO DE SOLICITUD **6106 - 2012** FECHA DE SOLICITUD **16/11/2012**

NOMBRE DEL TITULAR **LABORATORIOS IFARBO LTDA.**
 DIRECCION DEL TITULAR **CALLE LANZA N° 998**
 PAIS DEL TITULAR **BO** Bolivia

NOMBRE DEL APODERADO **WALTER M. R. ALVAREZ AGUILAR**
 DIRECCION DEL APODERADO **CALLE BATALLON VICTORIA N° 300**

CLASE INTERNACIONAL **5**

PRODUCTOS

Preparaciones farmaceuticas y veterinarias; preparaciones higienicas y sanitarias para uso medico; alimentos y sustancias dieteticas para uso medico o veterinario, alimentos para bebes; complementos alimenticios para personas y animales; emplastos, material para apositos; material para empastes e improntas dentales; desinfectantes; preparaciones para eliminar animales dañinos; fungicidas, herbicidas.

NUMERO DE PUBLICACION

159643

NOMBRE DE LA MARCA

SAFE

TIPO DE MARCA

Marca Producto

TIPO DE SIGNO

Denominación

NUMERO DE SOLICITUD

6107 - 2012

FECHA DE SOLICITUD **16/11/2012**

NOMBRE DEL TITULAR

LABORATORIOS IFARBO LTDA.

DIRECCION DEL TITULAR

CALLE LANZA N° 998

PAIS DEL TITULAR

BO Bolivia

NOMBRE DEL APODERADO

WALTER M. R. ALVAREZ AGUILAR

DIRECCION DEL APODERADO

CALLE BATALLON VICTORIA N° 300

CLASE INTERNACIONAL

5

PRODUCTOS

Preparaciones farmaceuticas y veterinarias; preparaciones higienicas y sanitarias para uso medico; alimentos y sustancias dieteticas para uso medico o veterinario, alimentos para bebes; complementos alimenticios para personas y animales; emplastos, material para apositos; material para empastes e improntas dentales; desinfectantes; preparaciones para eliminar animales dañinos; fungicidas, herbicidas.

NUMERO DE PUBLICACION

159644

NOMBRE DE LA MARCA

ACETAMOL PLUS

TIPO DE MARCA

Marca Producto

TIPO DE SIGNO

Denominación

NUMERO DE SOLICITUD

6108 - 2012

FECHA DE SOLICITUD **16/11/2012**

NOMBRE DEL TITULAR

LABORATORIOS IFARBO LTDA.

DIRECCION DEL TITULAR

CALLE LANZA N°998

PAIS DEL TITULAR

BO Bolivia

NOMBRE DEL APODERADO

WALTER M. R. ALVAREZ AGUILAR

DIRECCION DEL APODERADO

CALLE BATALLON VICTORIA N° 300

CLASE INTERNACIONAL

5

PRODUCTOS

Preparaciones farmaceuticas y veterinarias; preparaciones higienicas y sanitarias para uso medico; alimentos y sustancias dieteticas para uso medico o veterinario, alimentos para bebes; complementos alimenticios para personas y animales; emplastos, material para apositos; material para empastes e improntas dentales; desinfectantes; preparaciones para eliminar animales dañinos; fungicidas, herbicidas.

NUMERO DE PUBLICACION

159645

NOMBRE DE LA MARCA

SLOW

TIPO DE MARCA

Marca Producto

TIPO DE SIGNO

Denominación

NUMERO DE SOLICITUD

6146 - 2012

FECHA DE SOLICITUD **19/11/2012**

NOMBRE DEL TITULAR

SpaRitual, LLC.

DIRECCION DEL TITULAR

7710 Haskell Avenue Los Angeles, CA 91406 (Estados Unidos)

PAIS DEL TITULAR

US Estados Unidos de América

NOMBRE DEL APODERADO

Perla Koziner U.

DIRECCION DEL APODERADO

Av. José Salmón Ballivián (Los Álamos) No. 322, la Florida, La Paz – Bolivia.

CLASE INTERNACIONAL

3

PRODUCTOS

Productos de Perfumería.

NUMERO DE PUBLICACION **159646**

NOMBRE DE LA MARCA **SPARITUAL**

TIPO DE MARCA **Marca Producto** TIPO DE SIGNO **Denominación**

NUMERO DE SOLICITUD **6147 - 2012** FECHA DE SOLICITUD **19/11/2012**

NOMBRE DEL TITULAR **SpaRitual, LLC.**
 DIRECCION DEL TITULAR **7710 Haskell Avenue Los Angeles, CA 91406 (Estados Unidos)**
 PAIS DEL TITULAR **US** Estados Unidos de América

NOMBRE DEL APODERADO **Perla Koziner U.**
 DIRECCION DEL APODERADO **Av. José Salmón Ballivián (Los Álamos) No. 322, la Florida, La Paz – Bolivia.**

CLASE INTERNACIONAL **3**

PRODUCTOS
 Preparaciones para el cuidado de uñas; preparaciones para el cuidado de la piel, en particular: lociones para las manos, cremas para los pies, exfoliantes, fragancias corporales.

NUMERO DE PUBLICACION **159647**

NOMBRE DE LA MARCA **ALIMENTOS ALFA PRODUCTOS NORDLAND LTDA.**

TIPO DE MARCA **Marca Producto** TIPO DE SIGNO **Denominación**

NUMERO DE SOLICITUD **6177 - 2012** FECHA DE SOLICITUD **16/11/2012**

NOMBRE DEL TITULAR **ALIMENTOS ALFA PRODUCTOS NORDLAND LTDA.**
 DIRECCION DEL TITULAR **Av. Villazon Km 6 1/2 y Av. Décima**
 PAIS DEL TITULAR **BO** Bolivia

NOMBRE DEL APODERADO **Jaime Mauricio Villalobos Velasco**
 DIRECCION DEL APODERADO **Av Ayacucho esq. Gral. Acha, Edif. America, piso 7, of. 7-3**

CLASE INTERNACIONAL **29**

PRODUCTOS
 PRODUCTOS LACTEOS.

NUMERO DE PUBLICACION **159648**

NOMBRE DE LA MARCA **MARQUES DE MURRIETA**

TIPO DE MARCA **Marca Producto** TIPO DE SIGNO **Denominación**

NUMERO DE SOLICITUD **6179 - 2012** FECHA DE SOLICITUD **22/11/2012**

NOMBRE DEL TITULAR **MARQUES DE MURRIETA, S.A.,**
 DIRECCION DEL TITULAR **Pº Castellana, 126, 28036 MADRID (ESPAÑA),**
 PAIS DEL TITULAR **ES** España

NOMBRE DEL APODERADO **Pablo Kyllmann Díaz**
 DIRECCION DEL APODERADO **Av. Ballivián 1578, Esq. Calle 24, Calacoto, Torre Cesur, Piso 5, Of. 509, La Paz, Bolivia**

CLASE INTERNACIONAL **33**

PRODUCTOS
 Bebidas alcohólicas; vinos.

NUMERO DE PUBLICACION **159649**

NOMBRE DE LA MARCA **MaDeMaNes**

TIPO DE MARCA **Marca Servicio** TIPO DE SIGNO **Denominación**

NUMERO DE SOLICITUD **6236 - 2012** FECHA DE SOLICITUD **22/11/2012**

NOMBRE DEL TITULAR **Hugo Marcelo Quiroz Fernández, Marco Antonio Vargas Aguilera**
 DIRECCION DEL TITULAR **Calle Yanahigua, No. 2020, Av Canal Cotoca**
 PAIS DEL TITULAR **BO** Bolivia

NOMBRE DEL APODERADO **UNIPERSONAL**
 DIRECCION DEL APODERADO

CLASE INTERNACIONAL **41**

PRODUCTOS
 servicios destinados a divertir o entretener, cuyos principales propósitos son el recreo, diversión y entretenimiento de personas.

NUMERO DE PUBLICACION **159650**

NOMBRE DE LA MARCA **SAN JOSE**

TIPO DE MARCA **Marca Producto** TIPO DE SIGNO **Denominación**

NUMERO DE SOLICITUD **6360 - 2012** FECHA DE SOLICITUD **30/11/2012**

NOMBRE DEL TITULAR **ORIZON S.A.**
 DIRECCION DEL TITULAR **Av. El Golf 150, piso 8, Las Condes, Santiago Chile.**
 PAIS DEL TITULAR **CL** Chile

NOMBRE DEL APODERADO **Pilar Soruco Etcheverry.**
 DIRECCION DEL APODERADO **Edificio Hansa, Piso 13, Oficina N° 4.**

CLASE INTERNACIONAL **29**

PRODUCTOS
 Carne, pescado, carne de ave y carne de caza; extractos de carne; frutas y verduras, hortalizas y legumbres en conserva, congeladas, secas y cocidas; jaleas, confituras, compotas; huevos; leche y productos lácteos; aceites y grasas comestibles, comprendidos en la clase 29 de la Clasificación Internacional en vigencia.

NUMERO DE PUBLICACION **159651**

NOMBRE DE LA MARCA **SAN JOSE**

TIPO DE MARCA **Marca Producto** TIPO DE SIGNO **Denominación**

NUMERO DE SOLICITUD **6361 - 2012** FECHA DE SOLICITUD **30/11/2012**

NOMBRE DEL TITULAR **ORIZON S.A.**
 DIRECCION DEL TITULAR **Av. El Golf 150, piso 8, Las Condes, Santiago Chile.**
 PAIS DEL TITULAR **CL** Chile

NOMBRE DEL APODERADO **Pilar Soruco Etcheverry.**
 DIRECCION DEL APODERADO **Edificio Hansa, Piso 13, Oficina N° 4.**

CLASE INTERNACIONAL **30**

PRODUCTOS
 Café, té, cacao y sucedáneos del café; arroz; tapioca y sagú; harinas y preparaciones a base de cereales; pan, productos de pastelería y confitería; helados; azúcar, miel, jarabe de melaza; levadura, polvos de hornear; sal; mostaza; vinagre, salsas (condimentos); especias; hielo, comprendidos en la clase 30 de la Clasificación Internacional en vigencia.

NUMERO DE PUBLICACION **159652**

NOMBRE DE LA MARCA **" OPTIVISTA "**

TIPO DE MARCA **Marca Servicio** TIPO DE SIGNO **Denominación**

NUMERO DE SOLICITUD **6375 - 2012** FECHA DE SOLICITUD **30/11/2012**

NOMBRE DEL TITULAR **Bayer Intellectual Property GmbH**
DIRECCION DEL TITULAR **Alfred-Nobel-Strasse 10, 40789 Monheim am Rhein, Alemania**
PAIS DEL TITULAR **DE Alemania**

NOMBRE DEL APODERADO **ALVARO F. SILES M.**
DIRECCION DEL APODERADO **Av. 16 de Julio No. 1490, Edificio "Avenida", Tercer Piso, Oficina No. 3.**

CLASE INTERNACIONAL **44**

PRODUCTOS
" Servicios médicos en el área de las enfermedades oftalmológicas "

NUMERO DE PUBLICACION **159653**

NOMBRE DE LA MARCA **" EYPLUS "**

TIPO DE MARCA **Marca Servicio** TIPO DE SIGNO **Denominación**

NUMERO DE SOLICITUD **6376 - 2012** FECHA DE SOLICITUD **30/11/2012**

NOMBRE DEL TITULAR **Bayer Intellectual Property GmbH**
DIRECCION DEL TITULAR **Alfred-Nobel-Strasse 10, 40789 Monheim am Rhein, Alemania**
PAIS DEL TITULAR **DE Alemania**

NOMBRE DEL APODERADO **ALVARO F. SILES M.**
DIRECCION DEL APODERADO **Av. 16 de Julio No. 1490, Edificio "Avenida", Tercer Piso, Oficina No. 3.**

CLASE INTERNACIONAL **44**

PRODUCTOS
" Servicios médicos en el área de las enfermedades oftalmológicas "

NUMERO DE PUBLICACION **159654**

NOMBRE DE LA MARCA **" BETACOMFORT "**

TIPO DE MARCA **Marca Producto** TIPO DE SIGNO **Denominación**

NUMERO DE SOLICITUD **6377 - 2012** FECHA DE SOLICITUD **30/11/2012**

NOMBRE DEL TITULAR **Bayer Intellectual Property GmbH**
DIRECCION DEL TITULAR **Alfred-Nobel-Strasse 10, 40789 Monheim am Rhein, Alemania**
PAIS DEL TITULAR **DE Alemania**

NOMBRE DEL APODERADO **ALVARO F. SILES M.**
DIRECCION DEL APODERADO **Av. 16 de Julio No. 1490, Edificio "Avenida", Tercer Piso, Oficina No. 3.**

CLASE INTERNACIONAL **10**

PRODUCTOS
" Instrumentos médicos, a saber, sistemas de inyección para la aplicación de medicamentos que contienen beta-interferón "

NUMERO DE PUBLICACION

159655

NOMBRE DE LA MARCA

PIERRE CARDIN

TIPO DE MARCA

Marca Producto

TIPO DE SIGNO

Denominación

NUMERO DE SOLICITUD

6420 - 2012

FECHA DE SOLICITUD **05/12/2012**

NOMBRE DEL TITULAR

Pierre CARDIN

DIRECCION DEL TITULAR

59, rue du Faubourg Saint Honoré, 75008 PARIS, Francia

PAIS DEL TITULAR

FR Francia

NOMBRE DEL APODERADO

Pablo Kyllmann Díaz

DIRECCION DEL APODERADO

Av. Ballivián 1578, Esq. Calle 24, Calacoto, Torre Cesur, Piso 5, Of. 509, La Paz, Bolivia

CLASE INTERNACIONAL

18

PRODUCTOS

Cuero y cuero de imitación; pieles de animales; fustas y artículos de guarnicionería; bastones; bastones de montañismo; cajas de cuero o cartón cuero; sombrereras de cuero; baúles y maletas; bolsos de mano; mochilas, bolsas para las compras, bolsos de playa, carteras escolares; carteras escolares; bolsas de ruedas; bolsos de viaje; portatrazes de viaje; billeteras; tarjeteros (carteras), portadocumentos; portafolios (artículos de marroquinería); estuches para llaves (artículos de marroquinería); monederos que no sean de metales preciosos; parasoles, paraguas, quitasoles, estuches para artículos de tocador; bridas (arneses); mochilas portabebés de cuero; sombrereras de cuero; bozales; collares y ropa para animales.

NUMERO DE PUBLICACION

159656

NOMBRE DE LA MARCA

SONNETO

TIPO DE MARCA

Marca Servicio

TIPO DE SIGNO

Denominación

NUMERO DE SOLICITUD

6424 - 2012

FECHA DE SOLICITUD **30/11/2012**

NOMBRE DEL TITULAR

JOSE FERNANDEZ MENESES

DIRECCION DEL TITULAR

c/Tocopilla N° 1081

PAIS DEL TITULAR

BO Bolivia

NOMBRE DEL APODERADO

UNIPERSONAL

DIRECCION DEL APODERADO

CLASE INTERNACIONAL

41

PRODUCTOS

Educacion, capacitacion, entretenimiento, actividades deportivas y culturales.

NUMERO DE PUBLICACION

159657

NOMBRE DE LA MARCA

Incalent

TIPO DE MARCA

Marca Producto

TIPO DE SIGNO

Denominación

NUMERO DE SOLICITUD

6454 - 2012

FECHA DE SOLICITUD **06/12/2012**

NOMBRE DEL TITULAR

Inca Industrial y Comercial S.A.

DIRECCION DEL TITULAR

Avda. Eusebio Ayala N°4599 Km.5 ½ Asunción

PAIS DEL TITULAR

PY Paraguay

NOMBRE DEL APODERADO

CESAR ALFREDO BURGOA RODRIGUEZ

DIRECCION DEL APODERADO

CALLE YANACOCCHA NO. 441; EDIFICIO ARCO IRIS, PISO4, OFICINA 402.

CLASE INTERNACIONAL

3

PRODUCTOS

Preparaciones para blanquear y otras sustancias para lavar la ropa; preparaciones para limpiar, pulir, desengrasar y raspar; jabones; productos de perfumería, aceites esenciales, cosméticos, lociones capilares; dentífricos.

NUMERO DE PUBLICACION

159658

NOMBRE DE LA MARCA

ZIPZ

TIPO DE MARCA

Marca Producto

TIPO DE SIGNO

Denominación

NUMERO DE SOLICITUD

6492 - 2012

FECHA DE SOLICITUD **07/12/2012**

NOMBRE DEL TITULAR

J. Henry Scott.

DIRECCION DEL TITULAR

2 Stratford Court, Warren, New Jersey 07059, USA.

PAIS DEL TITULAR

US Estados Unidos de América

NOMBRE DEL APODERADO

Pilar Soruco Etcheverry.

DIRECCION DEL APODERADO

Edificio Hansa, Piso 13, Oficina N° 4.

CLASE INTERNACIONAL

33

PRODUCTOS

Vinos, comprendidos en la Clase 33 de la Clasificación Internacional en vigencia.

NUMERO DE PUBLICACION

159659

NOMBRE DE LA MARCA

IPAD MINI

TIPO DE MARCA

Marca Producto

TIPO DE SIGNO

Denominación

NUMERO DE SOLICITUD

6504 - 2012

FECHA DE SOLICITUD

10/12/2012

NOMBRE DEL TITULAR

APPLE INC.

DIRECCION DEL TITULAR

1 Infinite Loop, Cupertino, California 95014, Estados Unidos de América.

PAIS DEL TITULAR

US Estados Unidos de América

NOMBRE DEL APODERADO

Pilar Soruco Etcheverry.

DIRECCION DEL APODERADO

Edificio Hansa, Piso 13, Oficina N° 4.

NUMERO DE PRIORIDAD

60.891

PAIS

JM

FECHA DE PRIORIDAD

02/08/2012

Jamaica

CLASE INTERNACIONAL

9

PRODUCTOS

Computadores; dispositivos periféricos para computadores; hardware para computadores; computadores portátiles; tabletas; asistentes personales digitales; organizadores electrónicos; cuadernos electrónicos, lectores electrónicos de libros, dispositivos electrónicos manuales y software de éstos, dispositivos digitales manuales capaces de otorgar acceso a Internet, recepción almacenamiento y envío de llamadas telefónicas, correos electrónicos y otros datos digitales; unidades digitales manuales para recepción inalámbrica, almacenamiento y/o transmisión de datos y dispositivos electrónicos capaces de monitorear o manejar información personal; aparatos de grabación y reproducción de audio; MP3 y otros reproductores de formato digital; grabadores digitales de audio; grabadores y reproductores digitales de video; grabadores de casete y reproductores; grabadores de videocasete y reproductores; grabadores y reproductores de discos compactos; grabadores y reproductores de discos compactos versátiles; grabadores y reproductores digitales de cintas de audio; radios, radio transmisores y receptores; mezcladores de audio, video, digitales; amplificadores de audio; receptores de audio; aparatos decodificadores de audio; aparatos de audio para vehículos, auriculares, audífonos; parlantes de audio; micrófonos; componentes y accesorios de audio; módems, aparatos de comunicación en red; equipo electrónico e instrumentos de comunicación; aparatos audiovisuales para la enseñanza; aparatos e instrumentos ópticos aparatos e instrumentos de telecomunicación; dispositivos de sistemas de posicionamiento global (GPS) ; dispositivos inalámbricos de transmisión y comunicación de voz, datos e imágenes; cables; aparatos para almacenamiento de datos; medios magnéticos de datos; chips, discos y cintas con o para grabación de programas de computadores y software; máquinas de fax; cámaras; baterías; televisiones; receptores de televisión; Monitores para televisión.; cajas acústicas; software de computadores; juegos electrónicos y de computadores; software computarizados de sistemas de posicionamiento global (GPS) software para computadores; software de computadores para viajes y turismo, planificación de viajes, navegación, planificación de rutas de viaje, destinos geográficos, destinos, información de transporte y trafico, direcciones para conducción y caminatas, direcciones a pedido de locaciones, calles, e información de atlas, despliegues de mapas electrónicos e información sobre destinos; software de computadoras para crear, distribuir, bajar transmitir, recibir, reproducir, editar, extraer, codificar, decodificar, exhibir, almacenar y organizar textos, datos, gráficos, imágenes, audio, video, and u otros contenidos multimedia, publicaciones electrónicas y juegos electrónicos; software de computadoras para su uso en grabar, organizar, transmitir, manipular y revisar textos, datos, archivos de audio, y juegos electrónicos relacionados a computadores, televisores, cajas de televisión, reproductores de audio, video, medios, teléfonos y dispositivos digitales manuales electrónicos; software computarizado para programar, distribuir textos, datos, gráficos, imágenes, audio y video y otros medios mediante redes globales de comunicación; software de computadores para identificar, localizar , agrupar, distribuir y manejar datos y conexiones entre servidores de computadores y usuarios conectados a redes de comunicación global y otras redes de comunicación electrónicas; software de computadores para uso en dispositivos manuales digitales electrónicos y otros dispositivos y electrónicos de consumo; software para publicación electrónica; software computarizado para manejo e información personal, contenidos audiovisuales para descargar contenidos y comentarios; libros electrónicos descargables. Revistas. Periódicos, diarios, boletines informativos, jorales y otras publicaciones; software para manejo de bases de datos; software para reconocimiento de datos, software para reconocimiento de voz; software para correo electrónico y mensajes ; software computarizado para el acceso, navegación y búsquedas de bases de datos en línea; pizarras de noticias electrónicas, software de sincronización de datos; software para el desarrollo de aplicaciones; manuales de usuario en formatos de lectura manual, electrónica, de máquina, o computadora para su utilización con todo lo arriba mencionado; conectores eléctricos y electrónicos, acopladores, cables, cargadores, puertos, estaciones de puertos, interface, y adaptadores para uso con todo lo de arriba mencionado; equipo de computadores ampra uso con todo lo antes mencionado; aparatos electrónicos con funciones multimedia para uso con todo lo antes mencionado; aparatos electrónicos con funciones interactivas para su uso con todo lo antes descrito; accesorios, repuestos, partes y aparatos de testeo para su uso con todo lo antes descrito; cobertores, fundas, cajas y estuches adaptados para o con la forma de todo lo antes descrito; instrumentos de navegación; aparatos para cheque de franqueo postal; registradores de caja; mecanismos para aparatos con monedas; dictáfonos; marcadores de línea; máquinas para votación; etiquetas electrónicas para bienes máquinas de selección de precios; aparatos de pesaje e instrumentos; medidas; pizarras electrónicas de noticias aparatos de medición; aparatos e instrumentos ópticos; piezas de silicona (wafers); circuitos integrados; pantallas fluorescentes; aparatos de control remoto fibra óptica; instalaciones eléctricas para control de operaciones industriales; medidores de luz; electrolizadores; extintores de incendios; aparatos radiológicos para objetos industriales; aparatos salvavidas y equipo; alarmas de pito; gafas; dibujos

animados; cocedores de huevos; pitos para perros; magnetos decorativos, rejillas electrificadas; medias con calefacción eléctrica, comprendidos en la clase 9 de la Clasificación Internacional en vigencia.

NUMERO DE PUBLICACION **159660**

NOMBRE DE LA MARCA **" VIVERTY "**

TIPO DE MARCA **Marca Producto** TIPO DE SIGNO **Denominación**

NUMERO DE SOLICITUD **6511 - 2012** FECHA DE SOLICITUD **10/12/2012**

NOMBRE DEL TITULAR **Bayer Intellectual Property GmbH**
DIRECCION DEL TITULAR **Alfred-Nobel-Strasse 10, 40789 Monheim am Rhein, Alemania**
PAIS DEL TITULAR **DE Alemania**

NOMBRE DEL APODERADO **ALVARO F. SILES M.**
DIRECCION DEL APODERADO **Av. 16 de Julio No. 1490 (El Prado) Edificio "AVENIDA" 3er. Piso, Of. 3.**

CLASE INTERNACIONAL **5**

PRODUCTOS
" Preparaciones farmacéuticas; preparaciones hormonales "

NUMERO DE PUBLICACION **159661**

NOMBRE DE LA MARCA **" CANESORAL "**

TIPO DE MARCA **Marca Producto** TIPO DE SIGNO **Denominación**

NUMERO DE SOLICITUD **6512 - 2012** FECHA DE SOLICITUD **10/12/2012**

NOMBRE DEL TITULAR **Bayer Intellectual Property GmbH**
DIRECCION DEL TITULAR **Alfred-Nobel-Strasse 10, 40789 Monheim am Rhein, Alemania**
PAIS DEL TITULAR **DE Alemania**

NOMBRE DEL APODERADO **ALVARO F. SILES M.**
DIRECCION DEL APODERADO **Av. 16 de Julio No. 1490 (El Prado) Edificio "AVENIDA" 3er. Piso, Of. 3.**

CLASE INTERNACIONAL **5**

PRODUCTOS
" Preparaciones farmacéuticas "

NUMERO DE PUBLICACION **159662**

NOMBRE DE LA MARCA **HUNK**

TIPO DE MARCA **Marca Producto** TIPO DE SIGNO **Denominación**

NUMERO DE SOLICITUD **6584 - 2012** FECHA DE SOLICITUD **12/12/2012**

NOMBRE DEL TITULAR **MARTHA CECILIA TORRES.**
DIRECCION DEL TITULAR **Carrera 7 No. 71-52 Torre A Piso 5, Bogotá D.C., Colombia.**
PAIS DEL TITULAR **CO Colombia**

NOMBRE DEL APODERADO **Pilar Soruco Etcheverry.**
DIRECCION DEL APODERADO **Edificio Hansa, Piso 13, Oficina N° 4.**

CLASE INTERNACIONAL **12**

PRODUCTOS
Motocicletas, sus repuestos y accesorios, comprendidos en la clase 12 de la Clasificación Internacional en vigencia.

NUMERO DE PUBLICACION **159663**

NOMBRE DE LA MARCA **TNT PLUS**

TIPO DE MARCA **Marca Producto** TIPO DE SIGNO **Denominación**

NUMERO DE SOLICITUD **6593 - 2012** FECHA DE SOLICITUD **13/12/2012**

NOMBRE DEL TITULAR **TURNER NETWORK TELEVISION, INC.**
 DIRECCION DEL TITULAR **1050 TECHWOOD DRIVE, N.W. ATLANTA, GEORGIA 30318, USA**
 PAIS DEL TITULAR **US** Estados Unidos de América

NOMBRE DEL APODERADO **Jorge Soruco Villanueva**
 DIRECCION DEL APODERADO **Av. Mariscal Santa Cruz Ed. Cámara de Comercio piso 10 Of 1012 P.O. Box 7947 LA PAZ – BOLIVIA**

CLASE INTERNACIONAL **9**

PRODUCTOS
 Software descargable en la naturaleza de una aplicación móvil para visualizar o descargar la programación de televisión a los dispositivos móviles

NUMERO DE PUBLICACION **159664**

NOMBRE DE LA MARCA **MOSCOKAT**

TIPO DE MARCA **Marca Producto** TIPO DE SIGNO **Denominación**

NUMERO DE SOLICITUD **6608 - 2012** FECHA DE SOLICITUD **13/12/2012**

NOMBRE DEL TITULAR **NUTRICIÓN BALANCEADA S.A.**
 DIRECCION DEL TITULAR **AVDA. 11 DE SEPTIEMBRE Nº 1881 OFICINA 1515 PROVIDENCIA-SANTIAGO**
 PAIS DEL TITULAR **CL** Chile

NOMBRE DEL APODERADO **CESAR ALFREDO BURGOA RODRIGUEZ**
 DIRECCION DEL APODERADO **CALLE YANACOCCHA NO. 441; EDIFICIO ARCO IRIS, PISO4, OFICINA 402.**

CLASE INTERNACIONAL **31**

PRODUCTOS
 Granos y productos agrícolas, hortícolas y forestales, no comprendidos en otras clases;
 animales vivos;
 frutas y verduras, hortalizas y legumbres frescas;
 semillas;
 plantas y flores naturales;
 alimentos para animales;
 malta.

NUMERO DE PUBLICACION **159665**

NOMBRE DE LA MARCA **MASKOCAN**

TIPO DE MARCA **Marca Producto** TIPO DE SIGNO **Denominación**

NUMERO DE SOLICITUD **6609 - 2012** FECHA DE SOLICITUD **13/12/2012**

NOMBRE DEL TITULAR **NUTRICIÓN BALANCEADA S.A.**
 DIRECCION DEL TITULAR **AVDA. 11 DE SEPTIEMBRE Nº 1881 OFICINA 1515, PROVIDENCIA-SANTIAGO**
 PAIS DEL TITULAR **CL** Chile

NOMBRE DEL APODERADO **CESAR ALFREDO BURGOA RODRIGUEZ**
 DIRECCION DEL APODERADO **CALLE YANACOCCHA NO. 441; EDIFICIO ARCO IRIS, PISO4, OFICINA 402.**

CLASE INTERNACIONAL **31**

PRODUCTOS
 Granos y productos agrícolas, hortícolas y forestales, no comprendidos en otras clases;
 animales vivos;
 frutas y verduras, hortalizas y legumbres frescas;
 semillas;
 plantas y flores naturales;
 alimentos para animales;
 malta.

NUMERO DE PUBLICACION **159666**

NOMBRE DE LA MARCA **"CIMVERIZ"**

TIPO DE MARCA **Marca Producto** TIPO DE SIGNO **Denominación**

NUMERO DE SOLICITUD **6638 - 2012** FECHA DE SOLICITUD **14/12/2012**

NOMBRE DEL TITULAR **Genzyme Corporation**
 DIRECCION DEL TITULAR **500 Kendall Street, Cambridge, Massachusetts 02142, USA**
 PAIS DEL TITULAR **US** Estados Unidos de América

NOMBRE DEL APODERADO **Alvaro F. Siles Martin**
 DIRECCION DEL APODERADO **Av. 16 de Julio No. 1490 (El Prado), Edificio Avenida, Piso 3, Of. 302, La Paz.**

NUMERO DE PRIORIDAD **85657589** PAIS **US**
 FECHA DE PRIORIDAD **21/06/2012** Estados Unidos de América

CLASE INTERNACIONAL **5**

PRODUCTOS
 "Preparaciones farmacéuticas para el tratamiento de la enfermedad de Gaucher."

NUMERO DE PUBLICACION **159667**

NOMBRE DE LA MARCA **"CIMUTOTE"**

TIPO DE MARCA **Marca Producto** TIPO DE SIGNO **Denominación**

NUMERO DE SOLICITUD **6639 - 2012** FECHA DE SOLICITUD **14/12/2012**

NOMBRE DEL TITULAR **Genzyme Corporation**
 DIRECCION DEL TITULAR **500 Kendall Street, Cambridge, Massachusetts 02142, USA**
 PAIS DEL TITULAR **US** Estados Unidos de América

NOMBRE DEL APODERADO **Alvaro F. Siles Martin**
 DIRECCION DEL APODERADO **Av. 16 de Julio No. 1490 (El Prado), Edificio Avenida, Piso 3, Of. 302**

NUMERO DE PRIORIDAD **85657604** PAIS **US**
 FECHA DE PRIORIDAD **21/06/2012** Estados Unidos de América

CLASE INTERNACIONAL **5**

PRODUCTOS
 "Preparaciones farmacéuticas para el tratamiento de la enfermedad de Gaucher."

NUMERO DE PUBLICACION **159668**

NOMBRE DE LA MARCA **"CERDELGA"**

TIPO DE MARCA **Marca Producto** TIPO DE SIGNO **Denominación**

NUMERO DE SOLICITUD **6640 - 2012** FECHA DE SOLICITUD **14/12/2012**

NOMBRE DEL TITULAR **Genzyme Corporation**
 DIRECCION DEL TITULAR **500 Kendall Street, Cambridge, Massachusetts 02142, USA**
 PAIS DEL TITULAR **US** Estados Unidos de América

NOMBRE DEL APODERADO **Alvaro F. Siles Martin**
 DIRECCION DEL APODERADO **Av. 16 de Julio No. 1490 (El Prado), Edificio Avenida, Piso 3, Of. 302, La Paz.**

NUMERO DE PRIORIDAD **85657583** PAIS **US**
 FECHA DE PRIORIDAD **21/06/2012** Estados Unidos de América

CLASE INTERNACIONAL **5**

PRODUCTOS
 "Preparaciones farmacéuticas para el tratamiento de la enfermedad de Gaucher."

NUMERO DE PUBLICACION **159669**

NOMBRE DE LA MARCA **REPELENGUE**

TIPO DE MARCA **Marca Producto** TIPO DE SIGNO **Denominación**

NUMERO DE SOLICITUD **6734 - 2012** FECHA DE SOLICITUD **20/12/2012**

NOMBRE DEL TITULAR **EXPORT HEALTH DOMINICANA S.R.L.**

DIRECCION DEL TITULAR **AV. GUSTAVO MEJIA RICART ESQUINA ABRAHAM LINCOLN, TORRE PIANTINI PISO 10, SANTO DOMINGO, DISTRITO NACIONAL**

PAIS DEL TITULAR **DO** República Dominicana

NOMBRE DEL APODERADO **Pablo Kyllmann Díaz**

DIRECCION DEL APODERADO **Av. Ballivián 1578, Esq. Calle 24, Calacoto, Torre Cesur, Piso 5, Of. 509, La Paz, Bolivia**

CLASE INTERNACIONAL **5**

PRODUCTOS
Repelente para insectos.

NUMERO DE PUBLICACION **159670**

NOMBRE DE LA MARCA **NATURE'S GARDEN**

TIPO DE MARCA **Marca Producto** TIPO DE SIGNO **Denominación**

NUMERO DE SOLICITUD **6745 - 2012** FECHA DE SOLICITUD **21/12/2012**

NOMBRE DEL TITULAR **CARVAGU S.A.**

DIRECCION DEL TITULAR **Cdla. Guayacanes, Mz. 136 Solar 8, Guayaquil, Ecuador.**

PAIS DEL TITULAR **EC** Ecuador

NOMBRE DEL APODERADO **Pilar Soruco Etcheverry.**

DIRECCION DEL APODERADO **Edificio Hansa, Piso 13, Oficina N° 4.**

CLASE INTERNACIONAL **30**

PRODUCTOS
Café, té, cacao y sucedáneos del café; arroz; tapioca y sagú; harinas y preparaciones a base de cereales; pan, productos de pastelería y confitería; helados; azúcar, miel, jarabe de melaza; levadura, polvos de hornear; sal; mostaza; vinagre, salsas (condimentos); especias; hielo, comprendidos en la clase 30 de la Clasificación Internacional en vigencia.

NUMERO DE PUBLICACION **159671**

NOMBRE DE LA MARCA **YOLANDA YOLANDITA IVON**

TIPO DE MARCA **Marca Servicio** TIPO DE SIGNO **Denominación**

NUMERO DE SOLICITUD **6925 - 2012** FECHA DE SOLICITUD **28/12/2012**

NOMBRE DEL TITULAR **JOSE ALBERTO SALAZAR SONCCO**

DIRECCION DEL TITULAR **CALLE COMERCIO EDIFICIO ISMAR PISO 7 OFICINA 702**

PAIS DEL TITULAR **PE** Peru

NOMBRE DEL APODERADO **UNIPERSONAL**

DIRECCION DEL APODERADO

CLASE INTERNACIONAL **41**

PRODUCTOS
SERVICIOS MUSICALES EN VIVO, EVENTOS MUSICALES NACIONALES E INTERNACIONALES ACTIVIDADES CULTURALES Y DE ENTRETENIMIENTO.

NUMERO DE PUBLICACION **159672**

NOMBRE DE LA MARCA **AFTER SIX**

TIPO DE MARCA **Marca Producto** TIPO DE SIGNO **Denominación**

NUMERO DE SOLICITUD **48 - 2013** FECHA DE SOLICITUD **04/01/2013**

NOMBRE DEL TITULAR **VLADIMIRO PALLYGA FLECHA**
 DIRECCION DEL TITULAR **c/ N° 1310 de la Calle Dr. Migone esq. San Martín, Asunción, PARAGUAY**
 PAIS DEL TITULAR **PY Paraguay**

NOMBRE DEL APODERADO **WOLFGANG L. OHNES CASSO**
 DIRECCION DEL APODERADO **C/Reyes Ortiz N° 73, Edif Torres Gundlach, Torre Oeste, Piso 5°, Of. 502-B.-**

CLASE INTERNACIONAL **25**

PRODUCTOS
 "Prendas de vestir, calzado, artículos de sombrerería."

NUMERO DE PUBLICACION **159673**

NOMBRE DE LA MARCA **AFTER SIX**

TIPO DE MARCA **Marca Servicio** TIPO DE SIGNO **Denominación**

NUMERO DE SOLICITUD **49 - 2013** FECHA DE SOLICITUD **04/01/2013**

NOMBRE DEL TITULAR **VLADIMIRO PALLYGA FLECHA**
 DIRECCION DEL TITULAR **c/ N° 1310 de la Calle Dr. Migone esq. San Martín, Asunción, PARAGUAY**
 PAIS DEL TITULAR **PY Paraguay**

NOMBRE DEL APODERADO **WOLFGANG L. OHNES CASSO**
 DIRECCION DEL APODERADO **C/Reyes Ortiz N° 73, Edif Torres Gundlach, Torre Oeste, Piso 5°, Of. 502-B.-**

CLASE INTERNACIONAL **35**

PRODUCTOS
 "Publicidad; gestión de negocios comerciales; administración comercial; trabajos de oficina."

NUMERO DE PUBLICACION **159674**

NOMBRE DE LA MARCA **TURBO**

TIPO DE MARCA **Marca Producto** TIPO DE SIGNO **Denominación**

NUMERO DE SOLICITUD **136 - 2013** FECHA DE SOLICITUD **11/01/2013**

NOMBRE DEL TITULAR **GARY RICARDO CONRRADO ARCE**
 DIRECCION DEL TITULAR **CALLE ELOY SALMON N° 66 GALERIA SAN CRISPIN CIUDAD DE LA PAZ**
 PAIS DEL TITULAR **BO Bolivia**

NOMBRE DEL APODERADO **UNIPERSONAL**
 DIRECCION DEL APODERADO

CLASE INTERNACIONAL **9**

PRODUCTOS
 APARATOS E INSTRUMENTOS CIENTÍFICOS, NÁUTICOS, GEODÉSICOS, FOTOGRÁFICOS, CINEMATOGRÁFICOS, ÓPTICOS, DE PESAJE, DE MEDICIÓN, DE SEÑALIZACIÓN, DE CONTROL (INSPECCIÓN), DE SOCORRO (SALVAMENTO) Y DE ENSEÑANZA; APARATOS E INSTRUMENTOS DE CONDUCCIÓN, DISTRIBUCIÓN, TRANSFORMACIÓN, ACUMULACIÓN, REGULACIÓN O CONTROL DE ELECTRICIDAD; APARATOS DE GRABACIÓN, TRANSMISIÓN O REPRODUCCIÓN DE SONIDO O IMÁGENES; SOPORTES DE REGISTRO MAGNÉTICOS, DISCOS ACÚSTICOS; DISTRIBUIDORES AUTOMÁTICOS Y MECANISMOS PARA APARATOS DE PREVIO PAGO; CAJAS REGISTRADORAS, MÁQUINAS CALCULADORAS, EQUIPOS DE PROCESAMIENTO DE DATOS Y ORDENADORES; EXTINTORES; PARLANTE.

NUMERO DE PUBLICACION

159675

NOMBRE DE LA MARCA

COCINERITOS CON ESSEN

TIPO DE MARCA

Marca Producto

TIPO DE SIGNO

Denominación

NUMERO DE SOLICITUD

151 - 2013

FECHA DE SOLICITUD **14/01/2013**

NOMBRE DEL TITULAR

BONA TRADING AG

DIRECCION DEL TITULAR

Lidostrasse 6, CH-6000 Lucerne 15, Suiza

PAIS DEL TITULAR

CH Suiza

NOMBRE DEL APODERADO

Gabriela Urquidi

DIRECCION DEL APODERADO

Calle Reyes Ortiz No. 73, Edificio Gundlach, Torre Oeste, Piso 6, Oficina 604.

CLASE INTERNACIONAL

16

PRODUCTOS

Papel, cartón y artículos de estas materias no comprendidos en otras clases; productos de imprenta; material de encuadernación; fotografías; artículos de papelería; adhesivos (pegamentos) de papelería o para uso doméstico; material para artistas; pinceles; máquinas de escribir y artículos de oficina (excepto muebles); material de instrucción o material didáctico (excepto aparatos); materias plásticas para embalar (no comprendidas en otras clases); caracteres de imprenta; clichés de imprenta.

NUMERO DE PUBLICACION

159676

NOMBRE DE LA MARCA

COCINERITOS CON ESSEN

TIPO DE MARCA

Marca Producto

TIPO DE SIGNO

Denominación

NUMERO DE SOLICITUD

152 - 2013

FECHA DE SOLICITUD **14/01/2013**

NOMBRE DEL TITULAR

BONA TRADING AG

DIRECCION DEL TITULAR

Lidostrasse 6, CH-6000 Lucerne 15, Suiza

PAIS DEL TITULAR

CH Suiza

NOMBRE DEL APODERADO

Gabriela Urquidi

DIRECCION DEL APODERADO

Calle Reyes Ortiz No. 73, Edificio Gundlach Torre Oeste, Piso 6, Oficina 604.

CLASE INTERNACIONAL

21

PRODUCTOS

Utensilios y recipientes para uso doméstico y culinario; peines y esponjas; cepillos; materiales para fabricar cepillos; material de limpieza; lana de acero; vidrio en bruto o semielaborado (excepto el vidrio de construcción); artículos de cristalería, porcelana y loza no comprendidos en otras clases.

NUMERO DE PUBLICACION

159677

NOMBRE DE LA MARCA

COCINERITOS CON ESSEN

TIPO DE MARCA

Marca Servicio

TIPO DE SIGNO

Denominación

NUMERO DE SOLICITUD

153 - 2013

FECHA DE SOLICITUD **14/01/2013**

NOMBRE DEL TITULAR

BONA TRADING AG

DIRECCION DEL TITULAR

Lidostrasse 6, CH-6000 Lucerne 15, Suiza

PAIS DEL TITULAR

CH Suiza

NOMBRE DEL APODERADO

Gabriela Urquidi

DIRECCION DEL APODERADO

Calle Reyes Ortiz No. 73, Edificio Gundlach, Torre Oeste, Piso 6, Oficina 604.

CLASE INTERNACIONAL

35

PRODUCTOS

Servicios de publicidad; gestión de negocios comerciales; administración comercial; trabajos de oficina.

NUMERO DE PUBLICACION **159678**

NOMBRE DE LA MARCA **COCINERITOS CON ESSEN**

TIPO DE MARCA **Marca Servicio** TIPO DE SIGNO **Denominación**

NUMERO DE SOLICITUD **154 - 2013** FECHA DE SOLICITUD **14/01/2013**

NOMBRE DEL TITULAR **BONA TRADING AG**

DIRECCION DEL TITULAR **Lidostrasse 6, CH-6000 Lucerne 15, Suiza**

PAIS DEL TITULAR **CH** Suiza

NOMBRE DEL APODERADO **Gabriela Urquidi**

DIRECCION DEL APODERADO **Calle Reyes Ortiz No. 73, Edificio Gundlach, Torre Oeste, Piso 6, Oficina 604.**

CLASE INTERNACIONAL **41**

PRODUCTOS

Educación; formación; servicios de entretenimiento; actividades deportivas y culturales.

NUMERO DE PUBLICACION **159679**

NOMBRE DE LA MARCA **Royal Burguer**

TIPO DE MARCA **Marca Servicio** TIPO DE SIGNO **Denominación**

NUMERO DE SOLICITUD **192 - 2013** FECHA DE SOLICITUD **16/01/2013**

NOMBRE DEL TITULAR **FRANCISCA DOMINGUEZ DE CAHUANA**

DIRECCION DEL TITULAR **Psje. Vega No. 9 Z. Queru Queru, Cochabamba**

PAIS DEL TITULAR **BO** Bolivia

NOMBRE DEL APODERADO **Perla Koziner U.**

DIRECCION DEL APODERADO **Av. José Salmón Ballivián (Los Álamos) No. 322, la Florida, La Paz – Bolivia.**

CLASE INTERNACIONAL **43**

PRODUCTOS

Servicios de restauración (alimentación), en especial restaurantes de comida rápida y snacks.

SECCION

2

SUBSANADAS

FIGURATIVAS

**DECISION 486 de la Comunidad Andina
Régimen Común sobre Propiedad Industrial
CAPITULO II
Del Procedimiento de Registro**

Artículo 146.- Dentro del plazo de treinta días siguientes a la fecha de la publicación, quien tenga legítimo interés, podrá presentar, por una sola vez, oposición fundamentada que pueda desvirtuar el registro de la marca.

A solicitud de parte, la oficina nacional competente otorgará, por una sola vez un plazo adicional de treinta días para presentar las pruebas que sustenten la oposición.

Las oposiciones temerarias podrán ser sancionadas si así lo disponen las normas nacionales.

No procederán oposiciones contra la solicitud presentada, dentro de los seis meses posteriores al vencimiento del plazo de gracia a que se refiere el artículo 153, si tales oposiciones se basan en marcas que hubieren coexistido con la solicitada.

NUMERO DE PUBLICACION **159680**

NOMBRE DE LA MARCA **TOYOFIL**

TIPO DE MARCA **Marca Producto**
TIPO DE SIGNO **Mixta**

NUMERO DE SOLICITUD **3902 - 2008**
FECHA DE SOLICITUD **07/08/2008**

NOMBRE DEL TITULAR **SOCIEDAD DE RESPONSABILIDAD LIMITADA
"AUTOTECH "LTDA.**
DIRECCION DEL TITULAR **AVENIDA 26 DE FEBRERO Y PIRAI No. 25**
PAIS DEL TITULAR **BO Bolivia**

NOMBRE DEL APODERADO **RAMIRO ANGEL CLAVEL GARCÍA**
DIRECCION DEL APODERADO **AVENIDA 26 DE FEBRERO Y PIRAI No. 25**

CLASE INTERNACIONAL **7**

PRODUCTOS
FILTROS.

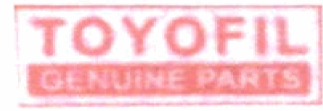

NUMERO DE PUBLICACION

159681

NOMBRE DE LA MARCA

"DISEÑO"

TIPO DE MARCA
TIPO DE SIGNO

Marca Servicio
Figurativa



NUMERO DE SOLICITUD
FECHA DE SOLICITUD

4194 - 2010
24/09/2010

NOMBRE DEL TITULAR

CWC Communications Limited, una compañía registrada bajo las leyes de Inglaterra.

DIRECCION DEL TITULAR

3rd Floor, 26 Red Lion Square, Londres, WC1R 4HQ, Inglaterra.

PAIS DEL TITULAR

GB Reino Unido, Gran Bretaña, Inglaterra

NOMBRE DEL APODERADO
DIRECCION DEL APODERADO

Dr. José Luis Mejía Mena
Edificio Victor c/Fernando Guachalla 342, Piso 6, Of. 601

NUMERO DE PRIORIDAD

2543001

PAIS

GB

FECHA DE PRIORIDAD

24/03/2010

Reino Unido, Gran Bretaña, Inglaterra

CLASE INTERNACIONAL

38

PRODUCTOS

"SERVICIOS DE TELECOMUNICACIONES, SERVICIOS PORTAL DE INTERNET, FUNCIONAMIENTO DE UNA PPLATAFORMA DE MEDIOS DIGITALIZADOS PARA EL INTERCAMBIO DE MENSAJES E INFORMACIÓN, COMUNICACIÓN DE VOZ T DATOS USANDO LA TECNOLOGÍA DEL PROTOCOLO DE INTERNET, SERVICIOS DE REDES DE TELECOMUNICACIÓN, PROVISIÓN DE CONEXIONES DE TELECOMUNICAICÓN A UNA RED INFORMATICA MUNDIAL, TELECOMUNICACIÓ DE INFORMACIÓN (INCLUYENDO PAGINAS WEB), PROGRAMAS DE ORDENADOR Y CUALQUIER OTRO DATO, PROVISIÓN DE SERVICIOS DE ACCESOS A LA TELECOMUNICACIÓN PARA UNA RED INFORMATICA O PARA INTERNET, PROVISIÓN DE ACCESO A LOS SITIOS WEB DE MUSICA DIGITAL EN EL INTERNET; TRANSMISIÓN Y ENTREGA DE MUSICA DIGITAL IMÁGENES, VOCES Y DATOS A TRAVEZ DE TELECOMUNICACIONES; TRANSMISIÓN ELECTRÓNICA DE VOZ, DATOS E INFORMACIÓN, LLAMADAS VIA INTERNET "voIP"LOCAL, LARGA DISTANCIA INTERNACIONAL Y SERVICIOS DE TELECOMUNICACIÓN DE LLAMADA GRATUITA, SERVICIOS AUTOMATIZADOS DE RESPUESTA DE VOZ; LLAMADAS DE ENRUTAMIENTO DE VOZ, SERVICIOS DE TELECOMUNICACIÓN PARA TRANSMISIÓN "FRAME RELAY", SERVICIOS ATM (MODO DE TRANSFERENCIA ASINCRONA); SERVICIOS ISDN (SERVICIOS INTEGRADOS DE RED DIGITAL); SERVICIOS DE MENSAJES Y CORREOS ELETRÓNICOS; SERVICIOS INTERNACTIVOS DE COMUNICACIÓN ELECTRÓNICA, SERVICIOS DE COMUNICACIÓN POR SATELITE, FIBRA OPTIA Y ORDENADOR DE LA RED TERMINAL; SERVICIOS DE ASISTENCIA POR ORDENADOR, VOZ FAX, BUSCAPERSONAS Y CORREOS ELECTRÓNICOS, ARRENDAMIENTO Y SERVICIOS DE ALQUILER EN CONEXIÓN CON APARATOS DE COMUNICACIÓN Y EQUIPOS; TRANSMISIÓN DE SONIDOS E IMÁGENES; DIFUSIÓN O TRANSMISIÓN DE RADIO, TELEVISIÓN Y PROGRAMAS DE CABLE; SERVICIOS DE CONFERENCIAS DE AUDIO O VIDEO O INTERNET; DIFUSIÓN DE TELEVISIÓN POR CABLE; PROVISIÓN DE TELECOMUNICACIONES DE ACCESO DE DATOS ELECTRÓNICOS, BASE DE DATOS, ANUNCIOS Y PUBLICACIONES EN ORDENADORES REMOTOS O VIA DE REDES DE INFORMATICA; ARRENDAMIENTO DE ACCESO POR TIEMPO A UNA BASE DE DATOS; TRANSMISIÓN DE COMUNICACIÓN ESCRITA Y DIGITAL DE DATOS MATEMATICOS Y ESTADISTICOS FUNCIONAMIENTO DE SALAS DE "CHAT"; SERVICIOS DE ASESORAMIENTO, INFORMACIÓN Y CONSULTA REFERIDOS A LOS SERVICIOS SEÑALADOS"

NUMERO DE PUBLICACION

159682

NOMBRE DE LA MARCA

HAVIT

TIPO DE MARCA
TIPO DE SIGNO

Marca Producto
Mixta

NUMERO DE SOLICITUD
FECHA DE SOLICITUD

5510 - 2011
14/10/2011

NOMBRE DEL TITULAR
DIRECCION DEL TITULAR

GUANGZHOU HAVIT INDUSTRIAL CO., LTD.
Rms. 1307, Poly World Trade Center, Phase 2,
1000 Xiang East Rd., Haizhu, Guangzhou, P.R.
China

PAIS DEL TITULAR

CN China

NOMBRE DEL APODERADO
DIRECCION DEL APODERADO

Dra. Martha Landivar G.
Av. Arce N° 2618, Edif. Columbia Piso 8, Of. 802

CLASE INTERNACIONAL

9

PRODUCTOS

Computadoras; Teclados de computadora; Aparatos de procesamiento de datos; Acopladores (equipo de procesamiento de datos); Dispositivos periféricos para computadora; Computadoras notebook; Mouse (equipo para procesamiento de datos); Gabinetes para parlantes; Micrófonos; Auriculares.

NUMERO DE PUBLICACION

159683

NOMBRE DE LA MARCA

SALRICAS

TIPO DE MARCA
TIPO DE SIGNO

Marca Producto
Mixta

NUMERO DE SOLICITUD
FECHA DE SOLICITUD

3563 - 2012
10/07/2012

NOMBRE DEL TITULAR
DIRECCION DEL TITULAR

Comestibles Integrales S.A.
La Calle 16 No. 10-178 ZONA INDUSTRIAL LA
POPA, Dosquebradas, Risaralda, Colombia.

PAIS DEL TITULAR

CO Colombia

NOMBRE DEL APODERADO
DIRECCION DEL APODERADO

Octavio Alvarez
Av. Ballivián No. 1578, esq. Calle 24, Torre Cesur, Piso 5, Of. 509, Calacoto, La Paz,
Bolivia.

CLASE INTERNACIONAL

30

PRODUCTOS

Galletas, ponqués, postres, helados, productos de panadería y repostería, bizcochos, café, te, cacao, azúcar, arroz, tapioca, sagú, sucedáneos del café; harinas y preparaciones hechas de cereales, pan, pastelería y confitería, helados comestibles; miel, jarabe de melaza; levadura, polvos para esponjar; sal, mostaza; vinagre, salsas (condimentos); especias; hielo.

NUMERO DE PUBLICACION **159684**

NOMBRE DE LA MARCA **DORICAS**

TIPO DE MARCA **Marca Producto**
TIPO DE SIGNO **Mixta**

NUMERO DE SOLICITUD **3564 - 2012**
FECHA DE SOLICITUD **10/07/2012**

NOMBRE DEL TITULAR **Comestibles Integrales S.A.**
DIRECCION DEL TITULAR **La Calle 16 No. 10-178 ZONA INDUSTRIAL LA POPA, Dosquebradas, Risaralda, Colombia.**
PAIS DEL TITULAR **CO Colombia**

NOMBRE DEL APODERADO **Octavio Alvarez**
DIRECCION DEL APODERADO **Av. Ballivián No. 1578, esq. Calle 24, Torre Cesur, Piso 5, Of. 509, Calacoto, La Paz, Bolivia.**

CLASE INTERNACIONAL **30**

PRODUCTOS

Galletas, ponqués, postres, helados, productos de panadería y repostería, bizcochos, café, te, cacao, azúcar, arroz, tapioca, sagú, sucedáneos del café; harinas y preparaciones hechas de cereales, pan, pastelería y confitería, helados comestibles; miel, jarabe de melaza; levadura, polvos para esponjar; sal, mostaza; vinagre, salsas (condimentos); especias; hielo.



NUMERO DE PUBLICACION **159685**

NOMBRE DE LA MARCA **ELEVAMERICA**

TIPO DE MARCA **Marca Servicio**
TIPO DE SIGNO **Mixta**

NUMERO DE SOLICITUD **3876 - 2012**
FECHA DE SOLICITUD **24/07/2012**

NOMBRE DEL TITULAR **Fernando Mario Dominguez Gonzales**
DIRECCION DEL TITULAR **CASIMIRO IRUSTA NRO. 2164 ENTRE CRESPO Y CHACO**
PAIS DEL TITULAR **BO Bolivia**

NOMBRE DEL APODERADO **ANDREA VANESZA VILDOSO ROCHA**
DIRECCION DEL APODERADO **CASIMIRO IRUSTA NRO. 2164 ENTRE CRESPO Y CHACO**

CLASE INTERNACIONAL **37**

PRODUCTOS

CONSTRUCCIÓN; REPARACIÓN; SERVICIOS DE INSTALACION.



NUMERO DE PUBLICACION **159686**

NOMBRE DE LA MARCA **DISEÑO**

TIPO DE MARCA **Marca Producto**
TIPO DE SIGNO **Figurativa**

NUMERO DE SOLICITUD **4147 - 2012**
FECHA DE SOLICITUD **07/08/2012**



NOMBRE DEL TITULAR **Eli Lilly and Company**
DIRECCION DEL TITULAR **Lilly Corporate Center, Indianápolis, Indiana
46285, Estados Unidos de América**
PAIS DEL TITULAR **US** Estados Unidos de América

NOMBRE DEL APODERADO **Dr. José Luis Mejía M.**
DIRECCION DEL APODERADO **Edificio Víctor, c/Fernando Guachalla 342, 6to, Piso, Of. 601.**

CLASE INTERNACIONAL **5**

PRODUCTOS

"PREPARACIONES FARMACÉUTICAS Y MEDICINALES PARA EL TRATAMIENTO DE DISFUNCION SEXUAL;
PREPARACIONES FARMACÉUTICAS Y MEDICINALES PARA PREVENCIÓN DE DISFUNCION SEXUAL."

NUMERO DE PUBLICACION **159687**

NOMBRE DE LA MARCA **LABORATORIO QUIMICO
FARMACEUTICO GALENO (LAOFAGA)**

TIPO DE MARCA **Nombre Comercial**
TIPO DE SIGNO **Mixta**

NUMERO DE SOLICITUD **4272 - 2012**
FECHA DE SOLICITUD **15/08/2012**



NOMBRE DEL TITULAR **LABORATORIO QUIMICO FARMACEUTICO
GALENO SRL**
DIRECCION DEL TITULAR **AV. ARGENTINA N° 2075, EDIFICIO SUIPACHA,
MIRAFLORES, LA PAZ**
PAIS DEL TITULAR **BO** Bolivia

NOMBRE DEL APODERADO **DR. RAMIRO MORENO BALDIVIESO**
DIRECCION DEL APODERADO **CALLE CAPITAN RAVELO N° 2366- ESTUFIODE ABOGADOS MARENO - BALDIVIESO**

CLASE INTERNACIONAL **0**

PRODUCTOS

NUMERO DE PUBLICACION

159688

NOMBRE DE LA MARCA

DISEÑO 3-DIMENSIONAL

TIPO DE MARCA

Marca Producto

TIPO DE SIGNO

Tridimensional

NUMERO DE SOLICITUD

4274 - 2012

FECHA DE SOLICITUD

15/08/2012

NOMBRE DEL TITULAR

**Schwan-STABILO Schwanhäußer GmbH & Co.
KG**

DIRECCION DEL TITULAR

SCHWANWEG 1, 90562 HEROLDSBERG,

PAIS DEL TITULAR

DE Alemania

NOMBRE DEL APODERADO

DR. RAMIRO MORENO BALDIVIESO

DIRECCION DEL APODERADO

CALLE CAPITAN RAVELO N° 2366 - ESTUDIO DE ABOGADOS MORENO-BALDIVIESO

CLASE INTERNACIONAL

16

PRODUCTOS

MATERIAL DE ESCRITORIO, ARTÍCULOS DE ESCRITORIO, COMO SER: BOLÍGRAFOS DE PUNTA REDONDA, PORTAMINAS, MARCADORES Y RESALTADORES (RESALTADOR), LÁPICES, MINAS PARA LÁPICES, CRAYONES, LÁPICES MECÁNICOS, BOLÍGRAFOS, RECARGAS PARA BOLÍGRAFOS, BOLÍGRAFOS DE FIELTRO Y ROTULADORES CON FIBRA PARA PLUMAS, REPUESTOS PARA PLUMAS DE FIBRA, PLUMAS; AGENTE CORRECTOR EN LÍQUIDO (PRODUCTOS DE OFICINA), POSTERS.

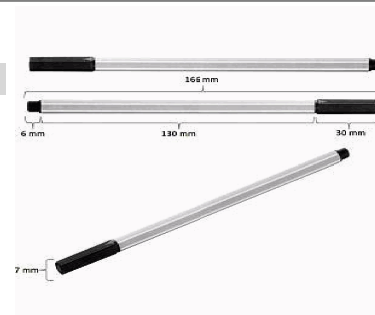

NUMERO DE PUBLICACION

159689

NOMBRE DE LA MARCA

**TEODORA FLORES Y LOS
ELEGANTES DEL CHARANGO**

TIPO DE MARCA

Marca Servicio

TIPO DE SIGNO

Mixta

NUMERO DE SOLICITUD

4647 - 2012

FECHA DE SOLICITUD

03/09/2012

NOMBRE DEL TITULAR

**TEODORA FLORES REAL; CARLOS COHA
MARRAS**

DIRECCION DEL TITULAR

B. VILLA ARMONIA; B. VILLA ARMONIA S/N

PAIS DEL TITULAR

BO Bolivia

NOMBRE DEL APODERADO

UNIPERSONAL

DIRECCION DEL APODERADO

CLASE INTERNACIONAL

41

PRODUCTOS

ENTRETENIMIENTO Y ACTIVIDADES CULTURALES



NUMERO DE PUBLICACION

159690

NOMBRE DE LA MARCA

DISEÑO 3-DIMENSIONAL

TIPO DE MARCA
TIPO DE SIGNO

Marca Producto
Tridimensional

NUMERO DE SOLICITUD
FECHA DE SOLICITUD

4649 - 2012
03/09/2012

NOMBRE DEL TITULAR
DIRECCION DEL TITULAR

GLORIA S.A.
AV. REPÚBLICA DE PANAMÁ N° 2461,
URBANIZACIÓN SANTA CATALINA, DISTRITO DE
LA VICTORIA, LIMA,

PAIS DEL TITULAR

PE Peru

NOMBRE DEL APODERADO
DIRECCION DEL APODERADO

DR. RAMIRO MORENO BALDIVIESO
CALLE CAPITAN RAVELO N° 2366 - ESTUDIO DE ABOGADOS MORENO-BALDIVIESO

CLASE INTERNACIONAL

21

PRODUCTOS

BOTELLAS, ENVASES PARA JUGOS DE FRUTAS.

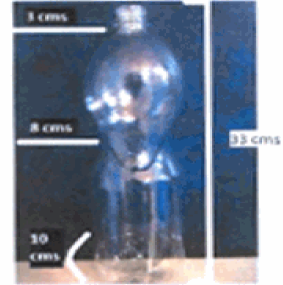

NUMERO DE PUBLICACION

159691

NOMBRE DE LA MARCA

FUTBOLMANIA Si Si Si Si Si Si Si
BOLIVIA

TIPO DE MARCA
TIPO DE SIGNO

Marca Servicio
Mixta

NUMERO DE SOLICITUD
FECHA DE SOLICITUD

4680 - 2012
05/09/2012

NOMBRE DEL TITULAR
DIRECCION DEL TITULAR

GRISELDO GONZALO COBO TORO
Av. Busch esquina Villalobos, N° 2005 Edificio
C&Ci, Piso 7, Departamento 701.

PAIS DEL TITULAR

BO Bolivia

NOMBRE DEL APODERADO
DIRECCION DEL APODERADO

UNIPERSONAL

CLASE INTERNACIONAL

38

PRODUCTOS

LOS SERVICIOS QUE CONSISTEN PRINCIPALMENTE EN LA DIFUSIÓN DE PROGRAMAS RADIOFÓNICOS O DE TELEVISIÓN (PROGRAMA DEPORTIVO QUE SE DEDICA A LA COBERTURA, INFORMACIÓN Y DIFUSIÓN DE LOS ACONTECIMIENTOS DEPORTIVOS)



NUMERO DE PUBLICACION **159692**
 NOMBRE DE LA MARCA **CI, Gainza Confianza y Solvencia.**
 TIPO DE MARCA **Marca Servicio**
 TIPO DE SIGNO **Mixta**
 NUMERO DE SOLICITUD **4711 - 2012**
 FECHA DE SOLICITUD **07/09/2012**
 NOMBRE DEL TITULAR **Cooperativa de Ahorro y Credito Abierta Monseñor Felix Gainza Ltda.**
 DIRECCION DEL TITULAR **Calle Independencia No. 101**
 PAIS DEL TITULAR **BO Bolivia**
 NOMBRE DEL APODERADO **Rosa Virginia Banda Condori de Saiquita**
 DIRECCION DEL APODERADO **Calle Independencia No. 101**
 CLASE INTERNACIONAL **36**
PRODUCTOS
 Prestamos,Cajas de Ahorro,Depositos a Plazo Fijo(actividad intermediacion financiera)



NUMERO DE PUBLICACION **159693**
 NOMBRE DE LA MARCA **"MIRKA"**
 TIPO DE MARCA **Marca Producto**
 TIPO DE SIGNO **Mixta**
 NUMERO DE SOLICITUD **4745 - 2012**
 FECHA DE SOLICITUD **10/09/2012**
 NOMBRE DEL TITULAR **KWH Mirka Ltd**
 DIRECCION DEL TITULAR **Nykarleby 66850 Jeppo, Finland**
 PAIS DEL TITULAR **FI Finlandia**
 NOMBRE DEL APODERADO **Roberto Roque Ch.**
 DIRECCION DEL APODERADO **Edificio Cámara Nacional de Comercio, Piso 13, of. 1304**
 CLASE INTERNACIONAL **8**
PRODUCTOS
 Herramientas e instrumentos de mano accionados manualmente, en la clase 8 de la Clasificación Internacional.

MIRKA

NUMERO DE PUBLICACION **159694**
 NOMBRE DE LA MARCA **AZTE TACO**
 TIPO DE MARCA **Marca Servicio**
 TIPO DE SIGNO **Mixta**
 NUMERO DE SOLICITUD **4833 - 2012**
 FECHA DE SOLICITUD **13/09/2012**
 NOMBRE DEL TITULAR **JOSE ALFREDO LEON CRUZ**
 DIRECCION DEL TITULAR **Avenida 4to Anillo entre casi Esquina canal Isuto No. 3300 Zona Barrio Brigida, Santa Cruz de la Sierra.**
 PAIS DEL TITULAR **BO Bolivia**
 NOMBRE DEL APODERADO **UNIPERSONAL**
 DIRECCION DEL APODERADO
 CLASE INTERNACIONAL **43**
PRODUCTOS
 Servicios para proveer alimentos y bebidas, restaurantes.



NUMERO DE PUBLICACION

159695

NOMBRE DE LA MARCA

EASTMAN

TIPO DE MARCA

Marca Producto

TIPO DE SIGNO

Mixta

NUMERO DE SOLICITUD

4850 - 2012

FECHA DE SOLICITUD

13/09/2012

NOMBRE DEL TITULAR

EASTMAN INDUSTRIES LIMITED

DIRECCION DEL TITULAR

C - 87, FOCAL POINT, PHASE - V, LUDHIANA -
141010,

PAIS DEL TITULAR

IN India

NOMBRE DEL APODERADO

DR. RAMIRO MORENO BALDIVIESO

DIRECCION DEL APODERADO

CALLE CAPITAN RAVELO N° 2366 - ESTUDIO DE ABOGADOS MORENO-BALDIVIESO

CLASE INTERNACIONAL

12

PRODUCTOS

Piezas de bicicletas y accesorios de bicicleta completa, tubos y neumáticos para Automóviles, tubos y neumáticos, neumáticos diagonales de autobuses y camiones - camiones pesados y livianos, neumáticos radiales para autobuses y camión - para trabajo pesado y camiones ligeros, Neumáticos radiales de automóviles de pasajeros, neumáticos diagonales para coches de pasajeros, neumáticos bias O.T.R. (acabado para la carretera), Neumáticos Radiales O.T.R. (acabado para la carretera), Neumáticos implementados para usos Agrícolas.



NUMERO DE PUBLICACION

159696

NOMBRE DE LA MARCA

"HOYLAND FOX"

TIPO DE MARCA

Marca Producto

TIPO DE SIGNO

Mixta

NUMERO DE SOLICITUD

4861 - 2012

FECHA DE SOLICITUD

14/09/2012

NOMBRE DEL TITULAR

ACTIVA LEISURE LTD

DIRECCION DEL TITULAR

118 Xianghe West Road Yinzhou, Ningbo 315104,
China

PAIS DEL TITULAR

CN China

NOMBRE DEL APODERADO

Roberto Roque Ch.

DIRECCION DEL APODERADO

Edificio Cámara Nacional de Comercio, Piso 13, Of. 1304.

CLASE INTERNACIONAL

18

PRODUCTOS

Sombrillas y partes para éstas, sombrillas para exteriores, sombrillas para patio; sombrillas de mercado; sombrillas para la playa; monturas de sombrillas; bases de sombrillas; postes de sombrillas; bolsas para sombrillas; y fundas para sombrillas, en la clase 18 de la Clasificación Internacional.



NUMERO DE PUBLICACION **159697**
 NOMBRE DE LA MARCA **YamamaY**
 TIPO DE MARCA **Marca Producto**
 TIPO DE SIGNO **Mixta**
 NUMERO DE SOLICITUD **4977 - 2012**
 FECHA DE SOLICITUD **17/09/2012**
 NOMBRE DEL TITULAR **INTICOM S.p.A.**
 DIRECCION DEL TITULAR **Via Maino 6, 21013 GALLARATE (Varese), Italia**
 PAIS DEL TITULAR **IT Italia**
 NOMBRE DEL APODERADO **Perla Koziner U.**
 DIRECCION DEL APODERADO **Av. José Salmón Ballivián (Los Álamos) N° 322, La Florida, La Paz - Bolivia**
 CLASE INTERNACIONAL **25**
PRODUCTOS
 Prendas de vestir, calzado, artículos de sombrerería.



NUMERO DE PUBLICACION **159698**
 NOMBRE DE LA MARCA **"AIG"**
 TIPO DE MARCA **Marca Servicio**
 TIPO DE SIGNO **Mixta**
 NUMERO DE SOLICITUD **5030 - 2012**
 FECHA DE SOLICITUD **19/09/2012**
 NOMBRE DEL TITULAR **American International Group, Inc.**
 DIRECCION DEL TITULAR **180 Maiden Lane, New York, NY 10038, USA.**
 PAIS DEL TITULAR **US Estados Unidos de América**
 NOMBRE DEL APODERADO **ALVARO F. SILES M.**
 DIRECCION DEL APODERADO **Av. 16 de Julio No. 1490 (El Prado) Edificio "AVENIDA" 3er. Piso, Of. 3.**
 CLASE INTERNACIONAL **36**
PRODUCTOS



" Servicios suscritos de seguros en el campo de accidentes y salud, automóviles y vehículos de recreo; aviación, interrupción de negocio, gestión de crisis empresarial, responsabilidad civil de directores y funcionarios, discapacidad, beneficios de empleados, responsabilidad de prácticas de empleados, responsabilidad medio ambiental, errores y omisiones, cancelación de eventos, fidelidad y crimen, responsabilidad fiduciaria, fraude, responsabilidad general, seguridad nacional y terrorismo, robo identificado, secuestro y rescate/extorsión, vida, garantía hipotecaria, seguridad de redes y privacidad, responsabilidad por productos, responsabilidad profesional, de propiedad y accidentes, reaseguros, fianzas, crédito comercial y riesgo político, viajes, e indemnización laboral; servicios de gestión de riesgos financieros, garantías de emisiones anuales, emisión y administración de las anualidades, administración financiera de los planes de pensiones, servicios de asesoría de inversión, gestión de inversiones, fondos de inversión mutua; servicios de préstamos hipotecarios en bienes raíces, servicios de inversión y gestión en bienes raíces; servicios de préstamos a plazos, servicios de corretaje de seguros y de agencia en el campo de las aeronaves usadas en la clase 36 "

NUMERO DE PUBLICACION

159699

NOMBRE DE LA MARCA

“DISEÑO”

TIPO DE MARCA
TIPO DE SIGNO

Marca Servicio
Figurativa

NUMERO DE SOLICITUD
FECHA DE SOLICITUD

5040 - 2012
21/09/2012

NOMBRE DEL TITULAR
DIRECCION DEL TITULAR
PAIS DEL TITULAR

BILFINGER BERGER SE
Carl-Reiss-Platz 1-5 68165 Mannheim, Alemania
DE Alemania

NOMBRE DEL APODERADO
DIRECCION DEL APODERADO

Roberto Roque Ch.
Edificio Cámara Nacional de Comercio, Piso 13, Of. 1304.

NUMERO DE PRIORIDAD
FECHA DE PRIORIDAD

10749612
22/03/2012

PAIS EM

Oficina Europea de la Marca Comunitaria,
Oficina para la Armonización del Mercado
Interior (Marcas, Dibujos y Modelos) OHIM



CLASE INTERNACIONAL 42

PRODUCTOS

Servicios científicos y tecnológicos, así como servicios de investigación y diseño en estos ámbitos; servicios de análisis e investigación industriales; diseño informático de software; arquitectura; asesoría arquitectónica; asesoría en el ámbito de computadoras; instalación, duplicidad, actualización, alquiler de software informático; alquiler de y mantenimiento de hardware informático; ingeniería; diseño industrial y diseño de interiores; contrastes (medición); asesoría relativa a la conservación de energía; suministro de peritajes geológicos y topografía; diseño y mantenimiento de sitios web para terceros; elaboración de planos; topografía de terreno; planificación urbana; investigación y desarrollo (para terceros); construcción, especialmente la preparación técnica de proyectos de construcción; desarrollo de conceptos de uso para bienes inmuebles, con relación a asuntos técnicos; administración de energía para optimizar el consumo de energía, en la clase 42 de la Clasificación Internacional.

NUMERO DE PUBLICACION

159700

NOMBRE DE LA MARCA

“DISEÑO”

TIPO DE MARCA
TIPO DE SIGNO

Marca Servicio
Figurativa

NUMERO DE SOLICITUD
FECHA DE SOLICITUD

5041 - 2012
21/09/2012

NOMBRE DEL TITULAR
DIRECCION DEL TITULAR
PAIS DEL TITULAR

BILFINGER BERGER SE
Carl-Reiss-Platz 1-5 68165 Mannheim, Alemania
DE Alemania

NOMBRE DEL APODERADO
DIRECCION DEL APODERADO

Roberto Roque Ch.
Edificio Cámara Nacional de Comercio, Piso 13, Of. 1304.

NUMERO DE PRIORIDAD
FECHA DE PRIORIDAD

10749612
22/03/2012

PAIS EM

Oficina Europea de la Marca Comunitaria,
Oficina para la Armonización del Mercado
Interior (Marcas, Dibujos y Modelos) OHIM



CLASE INTERNACIONAL 35

PRODUCTOS

Publicidad; gestión de negocios comerciales; administración comercial; trabajos de oficina; Construcción, especialmente la preparación organizacional de proyectos de construcción; consultoría para organización de negocios; manejo de proyectos organizacionales; equipos de oficina y personal de oficina; presentación de diseño para fines publicitarios; organización y realización de exhibiciones; recopilación de datos en bases de datos informáticos; desarrollo de conceptos de uso de bienes inmuebles con relación a los asuntos de negocios profesionales; manejo organizacional de fletes de vehículos; consultoría de organización de negocios; administración de datos en servidores; manejo de construcción organizacional; especialmente control de proceso, en particular control de subcontratistas y socios de cooperación, quienes como contratistas, proveen servicios comerciales, técnicos o de infraestructura para proyectos; suministro de servicios de copiado; servicios de conserjería, especialmente control y coordinación de subcontratistas, en la clase 35 de la Clasificación Internacional.

NUMERO DE PUBLICACION

159701

NOMBRE DE LA MARCA

“DISEÑO”

TIPO DE MARCA
TIPO DE SIGNO

Marca Servicio
Figurativa

NUMERO DE SOLICITUD
FECHA DE SOLICITUD

5042 - 2012
21/09/2012

NOMBRE DEL TITULAR
DIRECCION DEL TITULAR
PAIS DEL TITULAR

BILFINGER BERGER SE
Carl-Reiss-Platz 1-5 68165 Mannheim, Alemania
DE Alemania

NOMBRE DEL APODERADO
DIRECCION DEL APODERADO

Roberto Roque Ch.
Edificio Cámara Nacional de Comercio, Piso 13, Of. 1304.

NUMERO DE PRIORIDAD
FECHA DE PRIORIDAD

10749612
22/03/2012

PAIS EM

Oficina Europea de la Marca Comunitaria,
Oficina para la Armonización del Mercado
Interior (Marcas, Dibujos y Modelos) OHIM



CLASE INTERNACIONAL 36

PRODUCTOS

Seguros; operaciones financieras; negocios inmobiliarios; operaciones monetarias; centro de gestión, especialmente negocios inmobiliarios, en particular para propiedades/terrenos, construcciones y su equipo; desarrollo de conceptos de uso para bienes inmuebles, tomando en cuenta ambos los requerimientos de propietarios/usuarios y los subsecuentes costos óptimos de operación de bienes inmuebles, en particular por operación y administración de bienes inmuebles durante la fase de uso, incluyendo la provisión de servicios comerciales, especialmente la administración de construcciones comerciales incluyendo manejo de área, manejo de contratos, en particular el manejo y organización y organización de contratos para el alquiler de bienes inmuebles, administración de alquiler de casas, cálculo de costos auxiliares y costos de consumo (administración de bienes inmuebles); administración de construcción (infraestructura); construcción, especialmente la preparación financiera de los proyectos de construcción; renta y alquiler de oficinas y terrenos (bienes inmuebles); administración de propiedad y construcción; Corretaje; renta de espacios de oficinas, servicios de corretaje, en la clase 36 de la Clasificación Internacional.

NUMERO DE PUBLICACION

159702

NOMBRE DE LA MARCA

“DISEÑO”

TIPO DE MARCA
TIPO DE SIGNO

Marca Producto
Figurativa

NUMERO DE SOLICITUD
FECHA DE SOLICITUD

5043 - 2012
21/09/2012

NOMBRE DEL TITULAR
DIRECCION DEL TITULAR
PAIS DEL TITULAR

BILFINGER BERGER SE
Carl-Reiss-Platz 1-5 68165 Mannheim, Alemania
DE Alemania

NOMBRE DEL APODERADO
DIRECCION DEL APODERADO

Roberto Roque Ch.
Edificio Cámara Nacional de Comercio, Piso 13, Of. 1304.

NUMERO DE PRIORIDAD
FECHA DE PRIORIDAD

10749612
22/03/2012

PAIS EM

Oficina Europea de la Marca Comunitaria,
Oficina para la Armonización del Mercado
Interior (Marcas, Dibujos y Modelos) OHIM



CLASE INTERNACIONAL 9

PRODUCTOS

Aparatos e instrumentos científicos, náuticos, geodésicos, fotográficos, cinematográficos, ópticos, de pesaje, de medición, de señalización, de control (inspección), de salvamento y de enseñanza; aparatos e instrumentos de conducción, distribución, transformación, acumulación, regulación o control de la electricidad; aparatos de grabación, transmisión o reproducción de sonido o imágenes; soportes de registro magnéticos, discos acústicos; discos compactos, DVD y otros soportes de grabación digitales; mecanismos para aparatos de previo pago; cajas registradoras, máquinas de calcular, equipos de procesamiento de datos, ordenadores; software; extintores; equipos de, procesamiento de datos y computadoras; aparatos para alarmas; controles; programas operativos para computadora (grabados); soportes magnéticos y ópticos de datos; dispositivos de protección contra accidentes, en la clase 9 de la Clasificación Internacional.

NUMERO DE PUBLICACION

159703

NOMBRE DE LA MARCA

“DISEÑO”

TIPO DE MARCA
TIPO DE SIGNO

Marca Producto
Figurativa

NUMERO DE SOLICITUD
FECHA DE SOLICITUD

5044 - 2012
21/09/2012

NOMBRE DEL TITULAR
DIRECCION DEL TITULAR
PAIS DEL TITULAR

BILFINGER BERGER SE
Carl-Reiss-Platz 1-5 68165 Mannheim, Alemania
DE Alemania

NOMBRE DEL APODERADO
DIRECCION DEL APODERADO

Roberto Roque Ch.
Edificio Cámara Nacional de Comercio, Piso 13, Of. 1304.

NUMERO DE PRIORIDAD
FECHA DE PRIORIDAD

10749612
22/03/2012

PAIS EM

Oficina Europea de la Marca Comunitaria,
Oficina para la Armonización del Mercado
Interior (Marcas, Dibujos y Modelos) OHIM



CLASE INTERNACIONAL 11

PRODUCTOS

Aparatos de alumbrado, calefacción, producción de vapor, cocción, refrigeración, secado, ventilación y distribución de agua, así como instalaciones sanitarias; instalaciones de purificación para aguas residuales; máquinas de irrigación; unidades de desalinización; aparatos de ionización de aire; instalaciones de purificación de agua; quemadores, válvulas de aire para instalaciones de calefacción de vapor; hornos; generadores de gas caliente; filtros (aparatos de instalaciones industriales); calderas de calor para desechos, precalentadores, calentadores de aire rotativo; superficies de calentamiento; calderas para calefacción, condensadores de gas; instalaciones de refrigeración; aparatos refrigerantes; reactores; ventiladores para aire acondicionado; máquinas de tecnología de encendido para combustible sólidos, líquido y gaseoso; válvulas para quemadores; aparatos de pre-calentado; aparatos de reducción de gas; quemadores combinados de gas-petróleo o quemadores de superficie de gas; instalaciones de limpieza de gas combustible, instalaciones de tratamiento de aguas residuales y agua, instalaciones para acondicionar aguas residuales y agua y sus partes para aclarar aguas residuales, en la clase 11 de la Clasificación Internacional.

NUMERO DE PUBLICACION

159704

NOMBRE DE LA MARCA

“DISEÑO”

TIPO DE MARCA
TIPO DE SIGNO

Marca Producto
Figurativa

NUMERO DE SOLICITUD
FECHA DE SOLICITUD

5045 - 2012
21/09/2012

NOMBRE DEL TITULAR
DIRECCION DEL TITULAR
PAIS DEL TITULAR

BILFINGER BERGER SE
Carl-Reiss-Platz 1-5 68165 Mannheim, Alemania
DE Alemania

NOMBRE DEL APODERADO
DIRECCION DEL APODERADO

Roberto Roque Ch.
Edificio Cámara Nacional de Comercio, Piso 13, Of. 1304.

NUMERO DE PRIORIDAD
FECHA DE PRIORIDAD

10749612
22/03/2012

PAIS EM

Oficina Europea de la Marca Comunitaria,
Oficina para la Armonización del Mercado
Interior (Marcas, Dibujos y Modelos) OHIM



CLASE INTERNACIONAL 19

PRODUCTOS

Materiales de construcción no metálicos; construcciones transportables y fijas no metálicas; asfalto, pez y betún; tubos rígidos no metálicos para la construcción; monumentos no metálicos; materiales para hacer y revestir carreteras; revestimientos, no metálicos, para construcción, revestimientos de piso y techos no metálicos, muelles (no metálicos); andamios no metálicos; materiales para señalización vial; barreras de protección no metálicos, para carreteras, en la clase 19 de la Clasificación Internacional.

NUMERO DE PUBLICACION

159705

NOMBRE DE LA MARCA

“DISEÑO”

TIPO DE MARCA
TIPO DE SIGNO

Marca Producto
Figurativa

NUMERO DE SOLICITUD
FECHA DE SOLICITUD

5046 - 2012
21/09/2012

NOMBRE DEL TITULAR
DIRECCION DEL TITULAR
PAIS DEL TITULAR

BILFINGER BERGER SE
Carl-Reiss-Platz 1-5 68165 Mannheim, Alemania
DE Alemania

NOMBRE DEL APODERADO
DIRECCION DEL APODERADO

Roberto Roque Ch.
Edificio Cámara Nacional de Comercio, Piso 13, Of. 1304.

NUMERO DE PRIORIDAD
FECHA DE PRIORIDAD

10749612
22/03/2012

PAIS EM

Oficina Europea de la Marca Comunitaria,
Oficina para la Armonización del Mercado
Interior (Marcas, Dibujos y Modelos) OHIM



CLASE INTERNACIONAL 7

PRODUCTOS

Máquinas y máquinas herramientas y partes de éstos; motores (excepto motores para vehículos terrestres); acoplamientos y elementos de transmisión (excepto para vehículos terrestres); instrumentos agrícolas que no sean accionados manualmente; distribuidores automáticos; máquinas y aparatos mecánicos para triturar materiales combustibles y materias primas, en particular molinos de todo tipo; instalaciones de transporte; máquinas mecánicas de soplado; instalaciones para remover polvo para fines de limpieza; aparatos y máquinas generadores de energía, especialmente generadores de energía; compresoras; turbinas, especialmente turbinas para vapor y gas; condensadores de vapor; sobrecalentadores; bombas (máquinas); controles para máquinas, motores y mecanismos, especialmente instalaciones eléctricas y control de procesos para operar plantas de energía, incineración de desechos e instalaciones industriales y componentes individuales de los mismos; separadores, en particular depuradores húmedos (instalaciones hidrociclónicas) y separadores electrostáticos; generadores de gas activo; máquinas y aparatos mecánicos e instalaciones compuestas de los mismos y partes individuales de los mismos para separar, ordenar, transportar, presionar, triturar carburantes y materia prima y desechos y desperdicios, en particular molinos de toda clase, en la clase 7 de la Clasificación Internacional.

NUMERO DE PUBLICACION

159706

NOMBRE DE LA MARCA

“DISEÑO”

TIPO DE MARCA
TIPO DE SIGNO

Marca Servicio
Figurativa

NUMERO DE SOLICITUD
FECHA DE SOLICITUD

5047 - 2012
21/09/2012

NOMBRE DEL TITULAR
DIRECCION DEL TITULAR
PAIS DEL TITULAR

BILFINGER BERGER SE
Carl-Reiss-Platz 1-5 68165 Mannheim, Alemania
DE Alemania

NOMBRE DEL APODERADO
DIRECCION DEL APODERADO

Roberto Roque Ch.
Edificio Cámara Nacional de Comercio, Piso 13, Of. 1304.

NUMERO DE PRIORIDAD
FECHA DE PRIORIDAD

10749612
22/03/2012

PAIS EM

Oficina Europea de la Marca Comunitaria,
Oficina para la Armonización del Mercado
Interior (Marcas, Dibujos y Modelos) OHIM



CLASE INTERNACIONAL 40

PRODUCTOS

Tratamiento de materiales; tratamiento de agua; galvanoplastia; templado de metal; soldado; tratamiento de metal; servicios de procesamiento de desechos y basura; reciclado de desechos y basura, en particular tratamiento de escombros de construcción e incineración de desechos y basura en instalaciones de incineración; servicios de imprenta; generación de energía; renovación de aire; purificación de aire; renta de calentadores para habitaciones, en la clase 40 de la Clasificación Internacional.

NUMERO DE PUBLICACION

159707

NOMBRE DE LA MARCA

“DISEÑO”

TIPO DE MARCA
TIPO DE SIGNO

Marca Producto
Figurativa

NUMERO DE SOLICITUD
FECHA DE SOLICITUD

5048 - 2012
21/09/2012

NOMBRE DEL TITULAR
DIRECCION DEL TITULAR
PAIS DEL TITULAR

BILFINGER BERGER SE
Carl-Reiss-Platz 1-5 68165 Mannheim, Alemania
DE Alemania

NOMBRE DEL APODERADO
DIRECCION DEL APODERADO

Roberto Roque Ch.
Edificio Cámara Nacional de Comercio, Piso 13, Of. 1304.

NUMERO DE PRIORIDAD
FECHA DE PRIORIDAD

10749612
22/03/2012

PAIS EM

Oficina Europea de la Marca Comunitaria,
Oficina para la Armonización del Mercado
Interior (Marcas, Dibujos y Modelos) OHIM



CLASE INTERNACIONAL 6

PRODUCTOS

Materiales de construcción metálicos; construcciones transportables metálicas; materiales metálicos para vías férreas; cables e hilos metálicos no eléctricos; artículos de cerrajería y ferretería metálicos; tubos y tuberías metálicos; Productos metálicos no incluidos en otras clases; recipientes de metal; recipientes metálicos; tanques y depósitos de metal; estructuras de metal; metales comunes y sus aleaciones; minerales; tuberías de metal; tubos y tuberías de metal y sistemas de tuberías consistentes en los mismos; tubos y tuberías revestidas de metal protegidas contra la corrosión y erosión; paredes de membrana de metal; cierres de metal para envases; rejillas de combustión, en la clase 6 de la Clasificación Internacional.

NUMERO DE PUBLICACION

159708

NOMBRE DE LA MARCA

“DISEÑO”

TIPO DE MARCA
TIPO DE SIGNO

Marca Servicio
Figurativa

NUMERO DE SOLICITUD
FECHA DE SOLICITUD

5049 - 2012
21/09/2012

NOMBRE DEL TITULAR
DIRECCION DEL TITULAR
PAIS DEL TITULAR

BILFINGER BERGER SE
Carl-Reiss-Platz 1-5 68165 Mannheim, Alemania
DE Alemania

NOMBRE DEL APODERADO
DIRECCION DEL APODERADO

Roberto Roque Ch.
Edificio Cámara Nacional de Comercio, Piso 13, Of. 1304.

NUMERO DE PRIORIDAD
FECHA DE PRIORIDAD

10749612
22/03/2012

PAIS EM

Oficina Europea de la Marca Comunitaria,
Oficina para la Armonización del Mercado
Interior (Marcas, Dibujos y Modelos) OHIM



CLASE INTERNACIONAL 37

PRODUCTOS

Servicios de construcción; servicios de reparación; servicios de instalación; limpieza exterior e interior de edificios, ventanas, vehículos, textiles; mantenimiento, reparación y servicio de bienes inmuebles; suministro de servicios técnicos, especialmente gestión de construcción técnica, en particular gestión operacional técnica de transporte, refrigeración y/o sistemas de calefacción; servicios de mantenimiento, en particular servicios; mantenimiento, inspección de instalaciones de construcciones técnicas; servicios de conserjería, especialmente llevar a cabo reparaciones menores; servicio de instalaciones externas, en particular mantenimiento de fachada; información de construcción; administración y supervisión de trabajos de construcción; realización de proyectos de construcción; ingeniería estructural y civil; demolición de edificios; limpieza de edificios, exterior e interior; alquiler de maquinaria de construcción; mantenimiento, reparación y limpieza doméstica y de edificios (servicios de conserjería); ensamblaje, mantenimiento y reparación de hardware, equipos de oficina y equipamiento eléctrico; extracciones mineras, pavimentación de caminos, en la clase 37 de la Clasificación Internacional.

NUMERO DE PUBLICACION

159709

NOMBRE DE LA MARCA

“DISEÑO”

TIPO DE MARCA
TIPO DE SIGNO

Marca Servicio
Figurativa

NUMERO DE SOLICITUD
FECHA DE SOLICITUD

5050 - 2012
21/09/2012

NOMBRE DEL TITULAR
DIRECCION DEL TITULAR
PAIS DEL TITULAR

BILFINGER BERGER SE
Carl-Reiss-Platz 1-5 68165 Mannheim, Alemania
DE Alemania

NOMBRE DEL APODERADO
DIRECCION DEL APODERADO

Roberto Roque Ch.
Edificio Cámara Nacional de Comercio, Piso 13, Of. 1304.

NUMERO DE PRIORIDAD
FECHA DE PRIORIDAD

10749612
22/03/2012

PAIS EM

Oficina Europea de la Marca Comunitaria,
Oficina para la Armonización del Mercado
Interior (Marcas, Dibujos y Modelos) OHIM



CLASE INTERNACIONAL 39

PRODUCTOS

Transporte, transporte por tierra, mar y por aire, de documentos y paquetes, embalaje, almacenamiento y envío de mercancías; servicios de courier, fletes; transporte y envío de carga; corretaje de aduanas en relación con el transporte y embarque de mercancías; servicios de administración, recaudación y envío de flete de transporte de pasajeros, servicios logísticos, especialmente la aceptación, embalaje, pegado térmico, etiquetado, almacenaje, envío, comisión y organización de mercancías; servicios de distribución y recolección de mensajes, suministro y eliminación de desechos, en particular de materiales auxiliares y materia prima; alquiler de vehículos; transporte y almacenaje de desechos; parqueo de coches; distribución de electricidad, energía y agua, en la clase 39 de la Clasificación Internacional.

NUMERO DE PUBLICACION

159710

NOMBRE DE LA MARCA

LACTALIS

TIPO DE MARCA
TIPO DE SIGNO

Marca Producto
Mixta

NUMERO DE SOLICITUD
FECHA DE SOLICITUD

5158 - 2012
21/09/2012

NOMBRE DEL TITULAR
DIRECCION DEL TITULAR
PAIS DEL TITULAR

GROUPE LACTALIS
10 rue Adolphe Beck, 53000 LAVAL
FR Francia

NOMBRE DEL APODERADO
DIRECCION DEL APODERADO

CESAR ALFREDO BURGOA RODRIGUEZ
CALLE YANACUCHA NO. 441; EDIFICIO ARCO IRIS, PISO4, OFICINA 402.

NUMERO DE PRIORIDAD
FECHA DE PRIORIDAD

123908891
28/03/2012

PAIS FR
Francia

CLASE INTERNACIONAL 29

PRODUCTOS

Carne, pescado, aves y caza; extractos de carne; embutidos; croquetas; caviar; crustáceos, no vivos; frutas, champiñones y vegetales, en conserva, congelados, secos y cocidos; pulpa de frutas; ensaladas de frutas; ensaladas de verduras; nueces preparadas; agáricos; carne, pescado, verduras y frutas en conserva; confituras; mermeladas; compotas; jaleas comestibles; gelatina para uso alimenticio; productos alimenticios preparados a base de polen; extractos de algas para uso alimenticio; frijol de soya en conserva para uso alimenticio; proteínas para la alimentación humana; consomé, preparaciones de sopas de vegetales, sopas; zumos vegetales para cocinar; huevos, leche, mantequilla, nata [productos lácteos], yogures, postres lácteos, postres de crema, bebidas de yogur, queso y otros productos a base de leche, productos lácteos y especialidades de queso, queso procesado; bebidas lácteas, donde predomina la leche; leche de soya [sustituto de leche]; aceites y grasas comestibles; platos cocinados basados en los productos antes mencionados.



NUMERO DE PUBLICACION

159711

NOMBRE DE LA MARCA

“GO TRAVEL”

TIPO DE MARCA
TIPO DE SIGNO

Marca Producto
Mixta

NUMERO DE SOLICITUD
FECHA DE SOLICITUD

5160 - 2012
21/09/2012

NOMBRE DEL TITULAR
DIRECCION DEL TITULAR

DG Capital Limited
Unit 1, Mill Industrial Estate, Flower Lane, Mill
Hill, London, NW7 2HU, United Kingdom

PAIS DEL TITULAR

GB Reino Unido, Gran Bretaña, Inglaterra

NOMBRE DEL APODERADO
DIRECCION DEL APODERADO

Roberto Roque Ch.
Edificio Cámara Nacional de Comercio, Piso 13, Of. 1304.

CLASE INTERNACIONAL

20

PRODUCTOS

Almohadas; almohadas de viaje; almohadas para inflables, almohadas para el cuello, almohadas para la espalda; almohadones; reposapiés; ventiladores no eléctricos para uso personal; mini ventiladores no eléctricos para uso personal; topes para puertas; protectores para esquinas para mesas y muebles; arneses para sillas para niños; colchonetas para cambiar pañales; colchonetas para dormir; colchonetas para sentarse, en la clase 20 de la Clasificación Internacional.



NUMERO DE PUBLICACION

159712

NOMBRE DE LA MARCA

“GO TRAVEL”

TIPO DE MARCA
TIPO DE SIGNO

Marca Producto
Mixta

NUMERO DE SOLICITUD
FECHA DE SOLICITUD

5161 - 2012
21/09/2012

NOMBRE DEL TITULAR
DIRECCION DEL TITULAR

DG Capital Limited
Unit 1, Mill Industrial Estate, Flower Lane, Mill
Hill, London, NW7 2HU, United Kingdo

PAIS DEL TITULAR

GB Reino Unido, Gran Bretaña, Inglaterra

NOMBRE DEL APODERADO
DIRECCION DEL APODERADO

Roberto Roque Ch.
Edificio Cámara Nacional de Comercio, Piso 13, Of. 1304.

CLASE INTERNACIONAL

14

PRODUCTOS

Relojes, relojes alarma; relojes alarma de viaje; organizadores y estuches de joyas para viaje; relojes de pulsera; partes y accesorios para todos los productos antes mencionados, en la clase 14 de la Clasificación Internacional.



NUMERO DE PUBLICACION

159713

NOMBRE DE LA MARCA

“GO TRAVEL”

TIPO DE MARCA
TIPO DE SIGNO

Marca Producto
Mixta

NUMERO DE SOLICITUD
FECHA DE SOLICITUD

5162 - 2012
21/09/2012

NOMBRE DEL TITULAR
DIRECCION DEL TITULAR

DG Capital Limited
Unit 1, Mill Industrial Estate, Flower Lane, Mill
Hill, London, NW7 2HU, United Kingdom
GB Reino Unido, Gran Bretaña, Inglaterra

PAIS DEL TITULAR

NOMBRE DEL APODERADO
DIRECCION DEL APODERADO

Roberto Roque Ch.
Edificio Cámara Nacional de Comercio, Piso 13, Of. 1304.

CLASE INTERNACIONAL

16

PRODUCTOS

Folletos; catálogos; revistas; bolsas para cocinar en microondas, en la clase 16 de la Clasificación Internacional.



NUMERO DE PUBLICACION

159714

NOMBRE DE LA MARCA

“GO TRAVEL”

TIPO DE MARCA
TIPO DE SIGNO

Marca Producto
Mixta

NUMERO DE SOLICITUD
FECHA DE SOLICITUD

5165 - 2012
21/09/2012

NOMBRE DEL TITULAR
DIRECCION DEL TITULAR

DG Capital Limited
Unit 1, Mill Industrial Estate, Flower Lane, Mill
Hill, London, NW7 2HU, United Kingdom
GB Reino Unido, Gran Bretaña, Inglaterra

PAIS DEL TITULAR

NOMBRE DEL APODERADO
DIRECCION DEL APODERADO

Roberto Roque Ch.
Edificio Cámara Nacional de Comercio, Piso 13, Of. 1304.

CLASE INTERNACIONAL

4

PRODUCTOS

Combustible para usar en parrilladas, encendedores; velas, velas de viaje; velas para exteriores, en la clase 4 de la Clasificación Internacional.



NUMERO DE PUBLICACION

159715

NOMBRE DE LA MARCA

“GO TRAVEL”

TIPO DE MARCA
TIPO DE SIGNO

Marca Producto
Mixta

NUMERO DE SOLICITUD
FECHA DE SOLICITUD

5166 - 2012
21/09/2012

NOMBRE DEL TITULAR
DIRECCION DEL TITULAR

DG Capital Limited
Unit 1, Mill Industrial Estate, Flower Lane, Mill
Hill, London, NW7 2HU, United Kingdom

PAIS DEL TITULAR

GB Reino Unido, Gran Bretaña, Inglaterra

NOMBRE DEL APODERADO
DIRECCION DEL APODERADO

Roberto Roque Ch.
Edificio Cámara Nacional de Comercio, Piso 13, Of. 1304.

CLASE INTERNACIONAL 11

PRODUCTOS

Parrillas, cocinas, cocinas para acampar; ollas; calderas; calderas para usar en automóviles; tazas eléctricas y calentadores de bebidas; planchas; secadoras eléctricas; secadoras de cabello; alisadores eléctricos de cabello; ventiladores eléctricos; linternas; linternas LED; linternas de bolsillo; lámparas; luces de lectura; luces para mesita de noche; tapones para baño; partes y accesorios para todos los productos antes mencionados, en la clase 11 de la Clasificación Internacional.



NUMERO DE PUBLICACION

159716

NOMBRE DE LA MARCA

“GO TRAVEL”

TIPO DE MARCA
TIPO DE SIGNO

Marca Producto
Mixta

NUMERO DE SOLICITUD
FECHA DE SOLICITUD

5167 - 2012
21/09/2012

NOMBRE DEL TITULAR
DIRECCION DEL TITULAR

DG Capital Limited
Unit 1, Mill Industrial Estate, Flower Lane, Mill
Hill, London, NW7 2HU, United Kingdom

PAIS DEL TITULAR

GB Reino Unido, Gran Bretaña, Inglaterra

NOMBRE DEL APODERADO
DIRECCION DEL APODERADO

Roberto Roque Ch.
Edificio Cámara Nacional de Comercio, Piso 13, Of. 1304

CLASE INTERNACIONAL 12

PRODUCTOS

Bicicletas; bicicletas de montaña; carritos, carritos de viaje; carritos para equipaje; partes y accesorios para todos los productos antes mencionados, en la clase 12 de la Clasificación Internacional.



NUMERO DE PUBLICACION

159717

NOMBRE DE LA MARCA

“GO TRAVEL”

TIPO DE MARCA
TIPO DE SIGNO

Marca Producto
Mixta

NUMERO DE SOLICITUD
FECHA DE SOLICITUD

5169 - 2012
21/09/2012

NOMBRE DEL TITULAR
DIRECCION DEL TITULAR

DG Capital Limited
Unit 1, Mill Industrial Estate, Flower Lane, Mill
Hill, London, NW7 2HU, United Kingdom
GB Reino Unido, Gran Bretaña, Inglaterra

PAIS DEL TITULAR

NOMBRE DEL APODERADO
DIRECCION DEL APODERADO

Roberto Roque Ch.
Edificio Cámara Nacional de Comercio, Piso 13, Of. 1304.

CLASE INTERNACIONAL 24

PRODUCTOS

Toallas; toallas de viaje; toallas para playa; mantas; mantas de viaje; mantas de aluminio de supervivencia, en la clase 24 de la Clasificación Internacional.



NUMERO DE PUBLICACION

159718

NOMBRE DE LA MARCA

“GO TRAVEL”

TIPO DE MARCA
TIPO DE SIGNO

Marca Producto
Mixta

NUMERO DE SOLICITUD
FECHA DE SOLICITUD

5170 - 2012
21/09/2012

NOMBRE DEL TITULAR
DIRECCION DEL TITULAR

DG Capital Limited
Unit 1, Mill Industrial Estate, Flower Lane, Mill
Hill, London, NW7 2HU, United Kingdom
GB Reino Unido, Gran Bretaña, Inglaterra

PAIS DEL TITULAR

NOMBRE DEL APODERADO
DIRECCION DEL APODERADO

Roberto Roque Ch.
Edificio Cámara Nacional de Comercio, Piso 13, Of. 1304.

CLASE INTERNACIONAL 25

PRODUCTOS

Vestidos; calzados; sombrerería; ropa deportiva; ropa impermeable; ponchos resistentes al agua; protectores de zapatos; máscaras para dormir, máscaras para ojos; baberos de plástico para bebés, en la clase 25 de la Clasificación Internacional.



NUMERO DE PUBLICACION

159719

NOMBRE DE LA MARCA

“GO TRAVEL”

TIPO DE MARCA
TIPO DE SIGNO

Marca Producto
Mixta

NUMERO DE SOLICITUD
FECHA DE SOLICITUD

5172 - 2012
21/09/2012

NOMBRE DEL TITULAR
DIRECCION DEL TITULAR

DG Capital Limited
Unit 1, Mill Industrial Estate, Flower Lane, Mill
Hill, London, NW7 2HU, United Kingdom
GB Reino Unido, Gran Bretaña, Inglaterra

PAIS DEL TITULAR

NOMBRE DEL APODERADO
DIRECCION DEL APODERADO

Roberto Roque Ch.
Edificio Cámara Nacional de Comercio, Piso 13, Of. 1304.

CLASE INTERNACIONAL 28

PRODUCTOS

Juegos, juegos de playa; naipes; naipes de viaje resistentes al agua, en la clase 28 de la Clasificación Internacional.



NUMERO DE PUBLICACION

159720

NOMBRE DE LA MARCA

“GO TRAVEL”

TIPO DE MARCA
TIPO DE SIGNO

Marca Servicio
Mixta

NUMERO DE SOLICITUD
FECHA DE SOLICITUD

5174 - 2012
21/09/2012

NOMBRE DEL TITULAR
DIRECCION DEL TITULAR

DG Capital Limited
Unit 1, Mill Industrial Estate, Flower Lane, Mill
Hill, London, NW7 2HU, United Kingdom

PAIS DEL TITULAR

GB Reino Unido, Gran Bretaña, Inglaterra

NOMBRE DEL APODERADO
DIRECCION DEL APODERADO

Roberto Roque Ch.
Edificio Cámara Nacional de Comercio, Piso 13, Of. 1304.

CLASE INTERNACIONAL

35

PRODUCTOS

Comercialización al por mayor y al detalle y servicios de venta a través de puntos de venta o el Internet de productos en las áreas de viajes, accesorios de viaje, campamento, actividades al aire libre, placer y deporte, en la clase 35 de la Clasificación Internacional.



NUMERO DE PUBLICACION

159721

NOMBRE DE LA MARCA

“GO TRAVEL”

TIPO DE MARCA
TIPO DE SIGNO

Marca Producto
Mixta

NUMERO DE SOLICITUD
FECHA DE SOLICITUD

5176 - 2012
21/09/2012

NOMBRE DEL TITULAR
DIRECCION DEL TITULAR

DG Capital Limited
Unit 1, Mill Industrial Estate, Flower Lane, Mill
Hill, London, NW7 2HU, United Kingdom

PAIS DEL TITULAR

GB Reino Unido, Gran Bretaña, Inglaterra

NOMBRE DEL APODERADO
DIRECCION DEL APODERADO

Roberto Roque Ch.
Edificio Cámara Nacional de Comercio, Piso 13, Of. 1304.

CLASE INTERNACIONAL

3

PRODUCTOS

Loción bronceadora, bloqueador solar; gel para la ducha; shampoo; jabones; jabón líquido de viaje para usar en el cabello, cuerpo, ropa y platos, en la clase 3 de la Clasificación Internacional.



NUMERO DE PUBLICACION

159722

NOMBRE DE LA MARCA

“GO TRAVEL”

TIPO DE MARCA
TIPO DE SIGNO

Marca Producto
Mixta

NUMERO DE SOLICITUD
FECHA DE SOLICITUD

5178 - 2012
21/09/2012

NOMBRE DEL TITULAR
DIRECCION DEL TITULAR

DG Capital Limited
Unit 1, Mill Industrial Estate, Flower Lane, Mill
Hill, London, NW7 2HU, United Kingdom
GB Reino Unido, Gran Bretaña, Inglaterra

PAIS DEL TITULAR

NOMBRE DEL APODERADO
DIRECCION DEL APODERADO

Roberto Roque Ch.
Edificio Cámara Nacional de Comercio, Piso 13, Of. 1304.

CLASE INTERNACIONAL

6

PRODUCTOS

Cerraduras; cerraduras para cajas; cerraduras para bolsos; cerraduras para maletas de viaje; candados; candados sin llave; llaves, mangos metálicos, aros y cadenas para llaves; perchas de metal; ganchos metálicos para carteras, mosquetones de metal; grampones de metal; ganchos de metal; clavos; clavijas de metal; pitones de metal; guardacabos de metal para cordón; cordón metálico; estaquillas de metal, en la clase 6 de la Clasificación Internacional.



NUMERO DE PUBLICACION

159723

NOMBRE DE LA MARCA

“GO TRAVEL”

TIPO DE MARCA
TIPO DE SIGNO

Marca Producto
Mixta

NUMERO DE SOLICITUD
FECHA DE SOLICITUD

5179 - 2012
21/09/2012

NOMBRE DEL TITULAR
DIRECCION DEL TITULAR

DG Capital Limited
Unit 1, Mill Industrial Estate, Flower Lane, Mill
Hill, London, NW7 2HU, United Kingdom
GB Reino Unido, Gran Bretaña, Inglaterra

PAIS DEL TITULAR

NOMBRE DEL APODERADO
DIRECCION DEL APODERADO

Roberto Roque Ch.
Edificio Cámara Nacional de Comercio, Piso 13, Of. 1304.

CLASE INTERNACIONAL

8

PRODUCTOS

Cuchillería; juegos de cuchillos; navajas; mazos para acampar; afeitadores eléctricos; afeitadores de viaje; afeitadores de bolsillo; cortaúñas; kits de costura; tijeras; pinzas, en la clase 8 de la Clasificación Internacional.



NUMERO DE PUBLICACION **159724**

NOMBRE DE LA MARCA **NBR**

TIPO DE MARCA **Marca Producto**
TIPO DE SIGNO **Mixta**

NUMERO DE SOLICITUD **5187 - 2012**
FECHA DE SOLICITUD **24/09/2012**

NOMBRE DEL TITULAR **XIAMEN NBR BEARING COMPANY LIMITED**
DIRECCION DEL TITULAR **3505#2, No.106 Changqingbeili ,Siming District, Xiamen, Fujian, 361012**
PAIS DEL TITULAR **CN China**

NOMBRE DEL APODERADO **CESAR ALFREDO BURGOA RODRIGUEZ**
DIRECCION DEL APODERADO **CALLE YANACOCCHA NO. 441; EDIFICIO ARCO IRIS, PISO4, OFICINA 402.**
CLASE INTERNACIONAL **7**



PRODUCTOS

RODAMIENTOS, COJINETES, COJINETES DE BOLA, RODAMIENTO DE BOLAS, JUNTAS UNIVERSALES, JUNTAS DE CARDAN , SELLOS MECANICOS, COJINETES DE RODILLO, COJINETES PARA TRANSMISIONES DE EJE, ENGRANAJES, TRANSMISIONES PARA VEHICULOS QUE NO SEAN TERRESTRES, COJINETE DE DESLIZAMIENTO.

NUMERO DE PUBLICACION **159725**

NOMBRE DE LA MARCA **DISEÑO**

TIPO DE MARCA **Marca Servicio**
TIPO DE SIGNO **Figurativa**

NUMERO DE SOLICITUD **5216 - 2012**
FECHA DE SOLICITUD **20/09/2012**

NOMBRE DEL TITULAR **COMPLET TRANSOFT LTDA.**
DIRECCION DEL TITULAR **Calle 16 de julio N° 0713**
PAIS DEL TITULAR **BO Bolivia**

NOMBRE DEL APODERADO **Eduardo Gonzalo Sanzeteña Canedo**
DIRECCION DEL APODERADO **Calle 16 de julio N° 0713**
CLASE INTERNACIONAL **42**



PRODUCTOS

Diseño de programación para servicios de transacciones financieras electrónicas de pago de bienes y/o servicios, mediante dispositivos electrónicos móviles.

NUMERO DE PUBLICACION **159726**

NOMBRE DE LA MARCA **"Kieffer"**

TIPO DE MARCA **Marca Servicio**
TIPO DE SIGNO **Mixta**

NUMERO DE SOLICITUD **5263 - 2012**
FECHA DE SOLICITUD **26/09/2012**

NOMBRE DEL TITULAR **KIEFFER & ASOCIADOS S.A. CORREDORES DE SEGUROS**
DIRECCION DEL TITULAR **Av. 6 de agosto N° 2919, zona San Jorge**
PAIS DEL TITULAR **BO Bolivia**

NOMBRE DEL APODERADO **Michelle Kieffer Rodriguez**
DIRECCION DEL APODERADO **Av. 6 de agosto N° 2919, zona San Jorge**
CLASE INTERNACIONAL **36**



PRODUCTOS

CORRETAJE DE SEGUROS.

NUMERO DE PUBLICACION

159727

NOMBRE DE LA MARCA

ANTIPODE BOLIVIA S.R.L.

TIPO DE MARCA
TIPO DE SIGNO

Nombre Comercial
Mixta

NUMERO DE SOLICITUD
FECHA DE SOLICITUD

5265 - 2012
26/09/2012

NOMBRE DEL TITULAR
DIRECCION DEL TITULAR

ANTIPODE BOLIVIA S.R.L.
AV. 6 DE AGOSTO N° 2006, EDIFICIO V
CENTENARIO, PISO 7 DEPARTAMENTO 7 D
ZONA SOPOCACHI

PAIS DEL TITULAR

BO Bolivia

NOMBRE DEL APODERADO
DIRECCION DEL APODERADO

GABRIEL SANCHEZ BELMONTE
AV. 6 DE AGOSTO N° 2006, EDIFICIO V CENTENARIO, PISO 7 DEPARTAMENTO 7D
ZONA SOPOCACHI

CLASE INTERNACIONAL
PRODUCTOS

0



NUMERO DE PUBLICACION

159728

NOMBRE DE LA MARCA

"ANTIPODE BOLIVIA S.R.L. "

TIPO DE MARCA
TIPO DE SIGNO

Rotulo Comercial
Mixta

NUMERO DE SOLICITUD
FECHA DE SOLICITUD

5266 - 2012
26/09/2012

NOMBRE DEL TITULAR
DIRECCION DEL TITULAR

ANTIPODE BOLIVIA S.R.L.
AV. 6 DE AGOSTO N° 2006, EDIFICIO V
CENTENARIO, PISO 7 DEPARTAMENTO 7D ZONA
SOPOCACHI

PAIS DEL TITULAR

BO Bolivia

NOMBRE DEL APODERADO
DIRECCION DEL APODERADO

GABRIEL SANCHEZ BELMONTE
AV. 6 DE AGOSTO N° 2006, EDIFICIO V CENTENARIO, PISO 7 DEPARTAMENTO 7D
ZONA SOPOCACHI

CLASE INTERNACIONAL
PRODUCTOS

0



NUMERO DE PUBLICACION

159729

NOMBRE DE LA MARCA

LACTALIS

TIPO DE MARCA

Marca Producto

TIPO DE SIGNO

Mixta

NUMERO DE SOLICITUD

5271 - 2012

FECHA DE SOLICITUD

27/09/2012

NOMBRE DEL TITULAR

GRUPE LACTALIS

DIRECCION DEL TITULAR

10 rue Adolphe Beck, 53000 LAVAL

PAIS DEL TITULAR

FR Francia

NOMBRE DEL APODERADO

CESAR ALFREDO BURGOA RODRIGUEZ

DIRECCION DEL APODERADO

CALLE YANACUCHA NO. 441; EDIFICIO ARCO IRIS, PISO4, OFICINA 402.

NUMERO DE PRIORIDAD

123908891

PAIS

FR

FECHA DE PRIORIDAD

28/03/2012

Francia

CLASE INTERNACIONAL

30

PRODUCTOS

Café, té, cacao, chocolate; productos de chocolate; preparaciones vegetales para uso como sustituto de café; sucedáneos del café; bebidas a base de café, té, cacao o chocolate; infusiones no medicinales; azúcar, edulcorantes naturales; glucosa para uso alimenticio; arroz, tapioca, sagú, pasta, sémola; harinas y preparaciones hechas de cereales; frituras [productos de cereales]; pan, pasteles, tartas, bollos, crepes, tartas, pasteles; harina de soya; dulces (caramelos); palomitas de maíz; helados comestibles; miel; jarabe de melaza; jalea real para consumo humano (que no sean para uso médico); anís; anís estrella; extracto de malta para alimentos; saborizantes que no sean aceites esenciales; preparaciones aromáticas para uso alimenticio; levadura, polvos de hornear; sal para cocinar; mostaza; vinagre, salsas (condimentos), aderezos para ensaladas; salsa de tomate; mayonesa; condimentos; agentes espesantes para uso culinario; algas (condimento); especias; hierbas de jardín conservadas; hielo para refrescos, emparedados, pizzas; bocadillos a base de arroz; rollitos de primavera; sushini, tabulé; tortillas; tacos; ablandadores de carne para uso doméstico; platos preparados a base de los productos antes mencionados.



NUMERO DE PUBLICACION

159730

NOMBRE DE LA MARCA

first PERFUMERIA

TIPO DE MARCA

Marca Producto

TIPO DE SIGNO

Mixta

NUMERO DE SOLICITUD

5341 - 2012

FECHA DE SOLICITUD

28/09/2012

NOMBRE DEL TITULAR

DISTRIBUIDORA AROMAS S.R.L.

DIRECCION DEL TITULAR

AV. 26 Febrero N° 519

PAIS DEL TITULAR

BO Bolivia

NOMBRE DEL APODERADO

Reyes Remer Antelo Villarroel

DIRECCION DEL APODERADO

AV. 26 Febrero N° 519

CLASE INTERNACIONAL

3

PRODUCTOS

productos de perfumería, aceites esenciales, cosméticos, lociones para el cabello; desodorantes para uso personal (perfumería); las preparaciones higiénicas de aseo.



NUMERO DE PUBLICACION

159731

NOMBRE DE LA MARCA

DISEÑO

TIPO DE MARCA
TIPO DE SIGNO

Marca Servicio
Figurativa

NUMERO DE SOLICITUD
FECHA DE SOLICITUD

5356 - 2012
02/10/2012

NOMBRE DEL TITULAR
DIRECCION DEL TITULAR

CARLOS MARCELO VISCARRA CLAURE
AV. SANCHEZ LIMA N° 2326 EDIF.VALENTINA 1°
PISO 1- C

PAIS DEL TITULAR

BO Bolivia

NOMBRE DEL APODERADO
DIRECCION DEL APODERADO

UNIPERSONAL

CLASE INTERNACIONAL

44

PRODUCTOS

Servicios de dentistas



NUMERO DE PUBLICACION

159732

NOMBRE DE LA MARCA

"DISEÑO"

TIPO DE MARCA
TIPO DE SIGNO

Marca Producto
Figurativa

NUMERO DE SOLICITUD
FECHA DE SOLICITUD

5414 - 2012
05/10/2012

NOMBRE DEL TITULAR
DIRECCION DEL TITULAR

AVON PRODUCTS, INC.
777 Third Avenue New York New York 10017,
Estados Unidos de Norteamérica

PAIS DEL TITULAR

US Estados Unidos de América

NOMBRE DEL APODERADO
DIRECCION DEL APODERADO

Roberto Roque Ch.
Edificio Cámara Nacional de Comercio, Piso 13, Of. 1304.

CLASE INTERNACIONAL

18

PRODUCTOS

Cuero y cuero de imitación, productos de estas materias no comprendidos en otras clases; pieles de animales; baúles y maletas; paraguas y sombrillas; bastones; fustas y artículos de guarnicionería, en la clase 18 de la Clasificación Internacional.

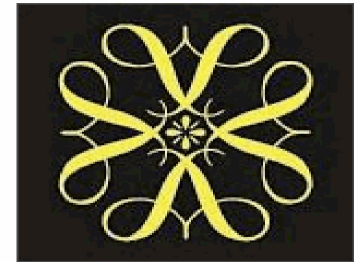

NUMERO DE PUBLICACION

159733

NOMBRE DE LA MARCA

**YERBA MATE COLON COMPUESTA
MENTA-BOLDO**

TIPO DE MARCA
TIPO DE SIGNO

**Marca Producto
Mixta**

NUMERO DE SOLICITUD
FECHA DE SOLICITUD

**5480 - 2012
10/10/2012**

NOMBRE DEL TITULAR

COOPERATIVA COLONIAS UNIDAS

DIRECCION DEL TITULAR
PAIS DEL TITULAR

**AGROPECUARIA INDUSTRIAL LTDA.
OBLIGADO, DEPARTAMENTO DE ITAPÚA
PY Paraguay**

NOMBRE DEL APODERADO
DIRECCION DEL APODERADO

**CESAR ALFREDO BURGOA RODRIGUEZ
CALLE YANACOCCHA NO. 441; EDIFICIO ARCO IRIS, PISO4, OFICINA 402.**

CLASE INTERNACIONAL

30

PRODUCTOS

INFUSIONES NO MEDICINALES, YERBA MATE.



NUMERO DE PUBLICACION

159734

NOMBRE DE LA MARCA

**YERBA MATE ELABORADA COLON
SELECCIÓN ESPECIAL**

TIPO DE MARCA
TIPO DE SIGNO

**Marca Producto
Mixta**

NUMERO DE SOLICITUD
FECHA DE SOLICITUD

**5481 - 2012
10/10/2012**

NOMBRE DEL TITULAR

COOPERATIVA COLONIAS UNIDAS

DIRECCION DEL TITULAR
PAIS DEL TITULAR

**AGROPECUARIA INDUSTRIAL LTDA.
OBLIGADO, DEPARTAMENTO DE ITAPÚA
PY Paraguay**

NOMBRE DEL APODERADO
DIRECCION DEL APODERADO

**CESAR ALFREDO BURGOA RODRIGUEZ
CALLE YANACOCCHA NO. 441; EDIFICIO ARCO IRIS, PISO4, OFICINA 402.**

CLASE INTERNACIONAL

30

PRODUCTOS

INFUSIONES NO MEDICINALES, YERBA MATE.



NUMERO DE PUBLICACION **159735**

NOMBRE DE LA MARCA **YERBA MATE COLON COMPUESTA 90-60-90**

TIPO DE MARCA **Marca Producto**
TIPO DE SIGNO **Mixta**

NUMERO DE SOLICITUD **5482 - 2012**
FECHA DE SOLICITUD **10/10/2012**

NOMBRE DEL TITULAR **COOPERATIVA COLONIAS UNIDAS AGROPECUARIA INDUSTRIAL LTDA.**
DIRECCION DEL TITULAR **OBLIGADO, DEPARTAMENTO DE ITAPÚA**
PAIS DEL TITULAR **PY Paraguay**

NOMBRE DEL APODERADO **CESAR ALFREDO BURGOA RODRIGUEZ**
DIRECCION DEL APODERADO **CALLE YANACOCOA NO. 441; EDIFICIO ARCO IRIS, PISO4, OFICINA 402.**

CLASE INTERNACIONAL **30**

PRODUCTOS
INFUSIONES NO MEDICINALES, YERBA MATE.



NUMERO DE PUBLICACION **159736**

NOMBRE DE LA MARCA **NAU**

TIPO DE MARCA **Marca Producto**
TIPO DE SIGNO **Mixta**

NUMERO DE SOLICITUD **5504 - 2012**
FECHA DE SOLICITUD **11/10/2012**

NOMBRE DEL TITULAR **NAU S.p.A.**
DIRECCION DEL TITULAR **Via S. e P. Mazzucchelli, 7, 21043 Castiglione Olona (VA), ITALIA.**
PAIS DEL TITULAR **IT Italia**

NOMBRE DEL APODERADO **Pilar Soruco Etcheverry.**
DIRECCION DEL APODERADO **Edificio Hansa, Piso 13, Oficina N° 4.**

CLASE INTERNACIONAL **9**

PRODUCTOS
Aparatos e instrumentos científicos, náuticos, geodésicos, fotográficos, cinematográficos, ópticos, de pesar, de medida, de señalización, de control (inspección), de salvamento y de enseñanza; aparatos e instrumentos ópticos; anteojos, gafas de sol, máscaras deportivas, gafas, máscaras y gafas protectoras, sus piezas de repuesto y accesorios, marcos para anteojos, varillas para anteojos, lentes, lentes correctores, lentes de contacto, lentes oftálmicos, cadenas y cordones para anteojos, estuches para lentes y porta lentes de contacto; aparatos e instrumentos de conducción, distribución, transformación, acumulación, regulación o control de la electricidad; aparatos de grabación, transmisión o reproducción de sonido o imágenes; soportes de registro magnéticos, discos acústicos; discos compactos; soportes para DVD y otros para grabación magnética, publicaciones en línea relacionadas con el campo óptico; mecanismos para aparatos que funcionan con monedas, cajas registradoras, tarjetas de crédito, tarjetas de débito y tarjetas prepago codificadas y tarjetas magnéticas, calculadoras, equipo para procesamiento de datos, computadoras, software y hardware de computadoras y software médico educativo para la utilización y control de comercios de venta al menudeo de productos ópticos; extintores, comprendidos en la Clase 9 de la Clasificación Internacional en vigencia.



NUMERO DE PUBLICACION **159737**
NOMBRE DE LA MARCA **NAU**
TIPO DE MARCA **Marca Servicio**
TIPO DE SIGNO **Mixta**
NUMERO DE SOLICITUD **5505 - 2012**
FECHA DE SOLICITUD **11/10/2012**
NOMBRE DEL TITULAR **NAU S.p.A.**
DIRECCION DEL TITULAR **Via S. e P. Mazzucchelli, 7, 21043 Castiglione
Olona (VA), ITALIA.**
PAIS DEL TITULAR **IT Italia**
NOMBRE DEL APODERADO **Pilar Soruco Etcheverry.**
DIRECCION DEL APODERADO **Edificio Hansa, Piso 13, Oficina N° 4.**
CLASE INTERNACIONAL **35**



PRODUCTOS

Publicidad, gerencia empresarial, administración de empresas, funciones de oficina; concesión de franquicia en el campo óptico; ventas al por mayor, servicios de venta, servicios de venta al menudeo, también por internet, en el campo óptico con relación a productos cosméticos; productos para el cuidado y limpieza de lentes anteojos y lentes de contacto, soluciones para el cuidado de lentes de contacto, paños sanitarios para la limpieza e higiene de los ojos, artículos oftálmicos, sales vitamínicas y minerales para el tratamiento de enfermedades oftálmicas, casos clave en metal común, instrumentos y aparatos ópticos, lentes, anteojos, gafas de sol, máscaras deportivas, gafas, máscaras y gafas protectoras, marcos para anteojos, varillas para anteojos, lentes, lentes anteojos, cadenas y cordones para anteojos, estuches para anteojos y porta lentes de contacto; hardware y software de computadora software médico educativo para la utilización y control de comercios de venta al menudeo de productos ópticos; cajas registradoras, tarjetas de crédito, tarjetas de débito y tarjetas prepago codificadas y tarjetas magnéticas, publicaciones en línea relacionadas con el campo óptico, aparatos médicos y quirúrgicos e instrumentos con fines oftálmicos, dispositivos protésicos, lentes intraoculares, linternas, estuches para lentes y estuches para lentes de contactos en cuero e imitación de cuero, imitación de bolsas y saquillos de cuero para reciclar, ropa, prendas para la cabeza, alfombras y felpudos; promoción de venta de productos y servicios para el beneficios de otros por medio de planificación, proyección y ejecución de campañas de promoción de ventas en el campo óptico; programas de incentivos, adjudicación/ premios y regalos en el campo óptico; preparación de materiales promocionales, exhibiciones, catálogos y libros promocionales para terceros en el campo óptico; representaciones con fines comerciales en el campo óptico, comprendidos en la Clase 35 de la Clasificación Internacional.

NUMERO DE PUBLICACION **159738**
NOMBRE DE LA MARCA **"MH MARIO HERNANDEZ"**
TIPO DE MARCA **Marca Producto**
TIPO DE SIGNO **Mixta**
NUMERO DE SOLICITUD **5516 - 2012**
FECHA DE SOLICITUD **12/10/2012**
NOMBRE DEL TITULAR **MARROQUINERA S.A.**
DIRECCION DEL TITULAR **Carrera 68 D N° 13-54 (Interior 7) Bogota,
Colombia**
PAIS DEL TITULAR **CO Colombia**
NOMBRE DEL APODERADO **Roberto Roque Ch.**
DIRECCION DEL APODERADO **Edificio Cámara Nacional de Comercio, Piso 13, Of. 1304.**
CLASE INTERNACIONAL **25**



PRODUCTOS

Prendas de vestir, calzado, artículos de sombrerería, en la clase 25 de la Clasificación Internacional.

NUMERO DE PUBLICACION

159739

NOMBRE DE LA MARCA

" TransRe "

TIPO DE MARCA

Marca Servicio

TIPO DE SIGNO

Mixta

NUMERO DE SOLICITUD

5545 - 2012

FECHA DE SOLICITUD

15/10/2012

NOMBRE DEL TITULAR

Transatlantic Holdings, Inc.

DIRECCION DEL TITULAR

80 Pine Street, New York, NY 10005, USA.

PAIS DEL TITULAR

US Estados Unidos de América

NOMBRE DEL APODERADO

ALVARO F. SILES M.

DIRECCION DEL APODERADO

Av. 16 de Julio No. 1490 (El Prado) Edificio "AVENIDA" 3er. Piso, Of. 3.

CLASE INTERNACIONAL

36

PRODUCTOS

" Servicios de seguros, reaseguros y administración de seguros "



NUMERO DE PUBLICACION

159740

NOMBRE DE LA MARCA

KOBAYASHI

TIPO DE MARCA

Marca Producto

TIPO DE SIGNO

Mixta

NUMERO DE SOLICITUD

5557 - 2012

FECHA DE SOLICITUD

15/10/2012

NOMBRE DEL TITULAR

KOBAYASHI PHARMACEUTICAL CO. LTD.

DIRECCION DEL TITULAR

4-10, Doshomachi 4-Chome, Chuo-ku, Osaka,

PAIS DEL TITULAR

JP Japon

NOMBRE DEL APODERADO

Pilar Soruco Etcheverry.

DIRECCION DEL APODERADO

Edificio Hansa, Piso 13, Oficina N° 4.

CLASE INTERNACIONAL

11

PRODUCTOS

Calentadores de bolsillo, accesorios para calentadores de bolsillo, aparatos de desodorización de aire, aparatos de enfriamiento, aparatos de calefacción, aparatos de filtración de agua, aparatos limpiadores de aire, comprendidos en la clase 11 de la Clasificación Internacional en vigencia.



NUMERO DE PUBLICACION **159741**
NOMBRE DE LA MARCA **PHICOMM**
TIPO DE MARCA **Marca Producto**
TIPO DE SIGNO **Mixta**
NUMERO DE SOLICITUD **5608 - 2012**
FECHA DE SOLICITUD **17/10/2012**
NOMBRE DEL TITULAR **Shanghai Feixun Communication Co., Ltd.**
DIRECCION DEL TITULAR **Building 20, 90, HQ Business Park, 4855
Guangfulin Road, Songjiang District, Shanghai,
China**
PAIS DEL TITULAR **CN China**
NOMBRE DEL APODERADO **DRA. MARTHA LANDIVAR GANTIER**
DIRECCION DEL APODERADO **Av. Arce 2618, Edif. Columbia, Piso 8 Of. 802**
CLASE INTERNACIONAL **9**

PHICOMM

PRODUCTOS

Computadoras; Teclados de computadora; Programas de computadora (software descargable); Mouse (equipo de procesamiento de datos); Publicaciones electrónicas descargables; Alfombrillas para mouse (mouse pads); Computadoras laptop; Instrumentos de navegación; Sets de radiotelefonía; Aparatos de navegación satelital; Aparatos de sistema global de posicionamiento (GPS); Correas para teléfonos celulares; Aparatos eléctricos de monitoreo; Tonos descargables de llamada para teléfonos móviles; Audífonos; Reproductores portátiles multimedia; Archivos descargables de música; Conversores eléctricos; Enchufes, toma corrientes y otros contactos (conexiones eléctricas); Cargadores para baterías eléctricas; Baterías eléctricas; Acumuladores eléctricos; Computadoras netbook; Paneles de control (switchboards); Radios; Pararrayos; Archivos descargables de imagen; Pilas galvánicas.

NUMERO DE PUBLICACION **159742**
NOMBRE DE LA MARCA **PHICOMM**
TIPO DE MARCA **Marca Servicio**
TIPO DE SIGNO **Mixta**
NUMERO DE SOLICITUD **5609 - 2012**
FECHA DE SOLICITUD **17/10/2012**
NOMBRE DEL TITULAR **Shanghai Feixun Communication Co., Ltd.**
DIRECCION DEL TITULAR **Building 20, 90, HQ Business Park, 4855
Guangfulin Road, Songjiang District, Shanghai,
China**
PAIS DEL TITULAR **CN China**
NOMBRE DEL APODERADO **DRA. MARTHA LANDIVAR GANTIER**
DIRECCION DEL APODERADO **Av. Arce 2618, Edif. Columbia, Piso 8 Of. 802**
CLASE INTERNACIONAL **35**

PHICOMM

PRODUCTOS

Publicidad al aire libre; Demostración de productos; Publicidad no pagada (Publicity); Decoración de vitrinas de tiendas; Publicidad en línea en una red de computadoras; Presentación de productos en medios de comunicación, para propósitos de venta al detalle; Servicios de diseño (layout) para propósitos de publicidad; Administración comercial de la licencia de productos y servicios de terceros; Promoción de ventas para terceros; Marketing.

NUMERO DE PUBLICACION

159743

NOMBRE DE LA MARCA

PORT DESIGNS

TIPO DE MARCA

Marca Producto

TIPO DE SIGNO

Mixta

The logo for PORT DESIGNS features the word "PORT" in a large, bold, black, sans-serif font. Below it, the word "DESIGNS" is written in a smaller, spaced-out, black, sans-serif font. The letters are all in uppercase.

NUMERO DE SOLICITUD

5635 - 2012

FECHA DE SOLICITUD

18/10/2012

NOMBRE DEL TITULAR

PORT EUROPE

DIRECCION DEL TITULAR

22, rue de la Fédération, 75015 PARIS, FRANCE

PAIS DEL TITULAR

FR Francia

NOMBRE DEL APODERADO

Pablo Kyllmann Díaz

DIRECCION DEL APODERADO

Av. Ballivián 1578, Esq. Calle 24, Calacoto, Torre Cesur, Piso 5, Of. 509, La Paz, Bolivia

CLASE INTERNACIONAL

9

PRODUCTOS

Computadoras, computadoras portátiles tipo "laptop", microcomputadoras y dispositivos periféricos de los mismos a saber, monitores, impresoras, teclados, teclados electrónicos inalámbricos o no, ratones de computadora (mice), ratones de computadora electrónicos inalámbricos o no, unidades de disco, discos duros, tarjetas electrónicas; digitalizadores, filtros de monitores, pantallas de cristal líquido; mirco-servidores; unidades de discos para micro-computadoras a saber, unidades de disco para disquetes, cintas y discos ópticos, unidades de almacenamiento, lectores de códigos de barras, quemador de discos ópticos; tarjetas y llaves de memoria electrónicas; programas de cómputo, paquetes de programas y software de cómputo grabados; auriculares de audio, audífonos, micrófonos; medios de grabación magnéticos y ópticos a saber discos, disquetes, cintas magnéticas, discos ópticos, accesorios para microcomputadoras especialmente portátiles a saber, baterías, cargadores de baterías, cables, cables eléctricos y conectores, dispositivos de conexión para computadoras, tarjetas electrónicas, unidades de disco externas y monitores, unidades de suministro de energía, tomacorrientes, conectores, tarjetas de módem, tarjetas de interface, tarjetas de sonido, cajas de controles digitales manuales removibles para micro-computadoras; bolsas, estuches y cobertores protectores para microcomputadoras, para computadoras portátiles; unidades de suministro de energía estáticas, unidades de suministro de energía ininterrumpible; interruptores e inversores eléctricos y electrónicos; dispositivos de protección eléctrica para micro-computadoras o instalaciones telefónicas; convertidores multimedia, plataformas y distribuidores para redes de cómputo, tarjetas de acceso a redes, aparatos de micro-computación y aparatos para modular/demodular para tarjetas de telecomunicación, routers, respondedores, micro-repetidores, concentradores, teléfonos y teléfonos móviles, escáner, aparatos para grabar, transmitir y reproducir sonidos e imágenes; procesadores de datos y equipo de cómputo, servidores de cómputo, dispositivos y aparatos portátiles de audio y video, visualizador de tubo de rayos catódicos, interfaces (cómputo), dispositivos de almacenamiento y respaldo de datos, memoria flash, CD-ROMs, discos compactos interactivos, discos ópticos, discos de video digital, dispositivos de almacenamiento de datos ópticos, discos compactos, tarjetas chip, tarjetas inteligentes, armarios para parlantes, recibidores, baterías electrónicas, tarjetas módem, módems, dispositivos de conexión para dispositivos periféricos de cómputo y accesorios; bases ergonómicas para computadoras tipo laptop; amplificadores especiales para computadoras tipo laptop; software de privacidad, dispositivos protectores para computadoras y para monitores de computadoras; estuches protectores para computadoras; estuches para aparatos fotográficos, esteros digitales personales, cámaras; bases para computadoras tipo laptop; dispositivos electrónicos de conexión inalámbrica para computadoras; adaptadores de energía de corriente alterna CA para cargar, encender una computadora tipo laptop; cables eléctricos de energía, adaptares eléctricos (toma corrientes); concentradores, estaciones de conexión diseñadas para conectar todo tipo de dispositivos periféricos, balanza de equipaje digital.

NUMERO DE PUBLICACION

159744

NOMBRE DE LA MARCA

PORT DESIGNS

TIPO DE MARCA
TIPO DE SIGNO

Marca Producto
Mixta

The logo for PORT DESIGNS features the word "PORT" in a large, bold, black, sans-serif font. Below it, the word "DESIGNS" is written in a smaller, spaced-out, black, sans-serif font.

NUMERO DE SOLICITUD
FECHA DE SOLICITUD

5636 - 2012
18/10/2012

NOMBRE DEL TITULAR
DIRECCION DEL TITULAR
PAIS DEL TITULAR

PORT EUROPE
22, rue de la Fédération, 75015 PARIS, FRANCE
FR Francia

NOMBRE DEL APODERADO
DIRECCION DEL APODERADO

Pablo Kyllmann Díaz
Av. Ballivián 1578, Esq. Calle 24, Calacoto, Torre Cesur, Piso 5, Of. 509, La Paz, Bolivia

CLASE INTERNACIONAL

18

PRODUCTOS

Bolsos, valijas, baúles, maletas; bienes en cuero o imitaciones de cuero; billeteras, monederos, bolsos de mujer; mochilas; estuches para tarjetas; cofres; portafolios; maletines (bienes en cuero); estuches para llaves; morrales, maletas con ruedas, maletas para viajar, maletas para ropa (para propósitos de viaje).

NUMERO DE PUBLICACION

159745

NOMBRE DE LA MARCA

MULTILASER

TIPO DE MARCA
TIPO DE SIGNO

Marca Producto
Mixta

The logo for MULTILASER features a stylized blue and black graphic element above the word "MULTILASER" in a bold, black, sans-serif font.

NUMERO DE SOLICITUD
FECHA DE SOLICITUD

5637 - 2012
18/10/2012

NOMBRE DEL TITULAR
DIRECCION DEL TITULAR

MULTILASER INDUSTRIAL S.A
Av. Brigadeiro Faria Lima, 1811 - 15 andar,
Jardim America - São Paulo (SP) - Brasil
BR Brasil

NOMBRE DEL APODERADO
DIRECCION DEL APODERADO

Pablo Kyllmann Díaz
Av. Ballivián 1578, Esq. Calle 24, Calacoto, Torre Cesur, Piso 5, Of. 509, La Paz, Bolivia

CLASE INTERNACIONAL

9

PRODUCTOS

Aparatos e instrumentos científicos, náuticos, geodésicos, fotográficos, cinematográficos, ópticos, de pesaje, de medición, de señalización, de control (inspección), de salvamento y de enseñanza; aparatos e instrumentos de conducción, distribución, transformación, acumulación, regulación o control de la electricidad; aparatos de grabación, transmisión o reproducción de sonido o imágenes; soportes de registro magnéticos, discos acústicos; discos compactos, DVD y otros soportes de grabación digitales; mecanismos para aparatos de previo pago; cajas registradoras, máquinas de calcular, equipos de procesamiento de datos, ordenadores; software; extintores; aparatos e instrumentos de investigación científica para laboratorios; aparatos e instrumentos de control para embarcaciones, tales como los aparatos de medición y transmisión de órdenes; transportadores; máquinas de tarjetas perforadas para oficinas; programas informáticos y el software de todo tipo, independientemente de su soporte de grabación o medio de difusión, incluido el software grabado en soportes magnéticos o descargado de una red informática remota; celulares, smartphones, GPS, tablets, dispositivos de almacenamiento, a saber, Blu-Ray, DVD, tarjeta de memoria, CD-R, DVD-R, CDRW, DVDRW, DVD +RDL, memorias USB, PRO DUO, M2 MICRO, SD MICRO; aparatos eléctricos de control, Joysticks para computadora, tarjetas de memoria, Pendrives, procesadores, estuches para computadora, roteadores (routers inalámbricos), switch, accesorios de notebook, cajas de sonido, teclados de computadora, ratón (mouses), enfriadores (coolers de equipos de computación), equipamiento para red, webcam, adaptadores, cases, cables, cargador, filtro de línea, no-breaks, lector de tarjetas, cases para HD, control remoto, fuentes de alimentación, fuente universal para notebook, kit de periféricos, placas de video, impresoras de computadora.

NUMERO DE PUBLICACION

159746

NOMBRE DE LA MARCA

LUBERSYN

TIPO DE MARCA
TIPO DE SIGNO

Marca Producto
Mixta



NUMERO DE SOLICITUD
FECHA DE SOLICITUD

5645 - 2012
19/10/2012

NOMBRE DEL TITULAR
DIRECCION DEL TITULAR

LUBERSYN CORPORATION
Avenida Samuel Lewis y Calle Gerardo Ortega,
Edificio Central, Piso 5, Panamá

PAIS DEL TITULAR

PA Panamá

NOMBRE DEL APODERADO
DIRECCION DEL APODERADO

CESAR ALFREDO BURGOA RODRIGUEZ
CALLE YANACOCCHA NO. 441; EDIFICIO ARCO IRIS, PISO4, OFICINA 402.

CLASE INTERNACIONAL

4

PRODUCTOS

ACEITES Y GRASAS PARA USO INDUSTRIAL; LUBRICANTES; COMBUSTIBLES (INCLUIDA LA GASOLINA PARA MOTORES).

NUMERO DE PUBLICACION

159747

NOMBRE DE LA MARCA

SCA

TIPO DE MARCA
TIPO DE SIGNO

Marca Producto
Mixta



NUMERO DE SOLICITUD
FECHA DE SOLICITUD

5652 - 2012
19/10/2012

NOMBRE DEL TITULAR
DIRECCION DEL TITULAR

SCA INDUSTRIA DE MÓVEIS LTDA.
RST 470 KM. 220, BENTO GONÇALVES, RS,
BRASIL.

PAIS DEL TITULAR

BR Brasil

NOMBRE DEL APODERADO
DIRECCION DEL APODERADO

Octavio Alvarez
Av. Ballivián No. 1578, esq. Calle 24, Torre Cesur, Piso 5, Of. 509, Calacoto, La Paz,
Bolivia.

CLASE INTERNACIONAL

20

PRODUCTOS

Muebles

NUMERO DE PUBLICACION

159748

NOMBRE DE LA MARCA

REPSOL

TIPO DE MARCA
TIPO DE SIGNO

Marca Servicio
Mixta

NUMERO DE SOLICITUD
FECHA DE SOLICITUD

5780 - 2012
26/10/2012

NOMBRE DEL TITULAR
DIRECCION DEL TITULAR
PAIS DEL TITULAR

Repsol, S.A.
C/ Mendez Alvaro, 44 28045 – Madrid, España
ES España

NOMBRE DEL APODERADO
DIRECCION DEL APODERADO

DRA. MARTHA LANDIVAR GANTIER
Av. Arce 2618, Edif. Columbia, Piso 8 Of. 802

NUMERO DE PRIORIDAD
FECHA DE PRIORIDAD

10858777
04/05/2012

PAIS EU
Unión Europea

CLASE INTERNACIONAL

42

PRODUCTOS

Servicios científicos y tecnológicos, así como servicios de investigación y diseño en estos ámbitos; servicios de análisis e investigación industriales; diseño y desarrollo de equipos informáticos y de software; exploración de yacimientos petrolíferos y análisis para la exploración de yacimientos petrolíferos; estudio de proyectos técnicos; prospección e investigaciones geológicas y prospección petrolífera; control de pozos de petróleo; peritajes de yacimientos petrolíferos; investigaciones químicas y técnicas.



NUMERO DE PUBLICACION

159749

NOMBRE DE LA MARCA

REPSOL

TIPO DE MARCA
TIPO DE SIGNO

Marca Producto
Mixta

NUMERO DE SOLICITUD
FECHA DE SOLICITUD

5781 - 2012
26/10/2012

NOMBRE DEL TITULAR
DIRECCION DEL TITULAR
PAIS DEL TITULAR

Repsol, S.A.
C/ Mendez Alvaro, 44 28045 – Madrid, España
ES España

NOMBRE DEL APODERADO
DIRECCION DEL APODERADO

DRA. MARTHA LANDIVAR GANTIER
Av. Arce 2618, Edif. Columbia, Piso 8 Of. 802

NUMERO DE PRIORIDAD
FECHA DE PRIORIDAD

10858777
04/05/2012

PAIS EU
Unión Europea

CLASE INTERNACIONAL

4

PRODUCTOS

Aceites y grasas para uso industrial; lubricantes; productos para absorber, rociar y asentar el polvo; combustibles (incluida la gasolina para motores) y materiales de alumbrado; velas y mechas de iluminación; aceites combustibles; aditivos no químicos para carburantes; alcohol para quemar; briquetas combustibles; grasas y aceites para engrasar; gases combustibles; energía eléctrica; petróleo, incluyendo éter de petróleo y jalea de petróleo para uso industrial.



NUMERO DE PUBLICACION **159750**
NOMBRE DE LA MARCA **REPSOL**
TIPO DE MARCA **Marca Servicio**
TIPO DE SIGNO **Mixta**
NUMERO DE SOLICITUD **5782 - 2012**
FECHA DE SOLICITUD **26/10/2012**
NOMBRE DEL TITULAR **Repsol, S.A.**
DIRECCION DEL TITULAR **C/ Mendez Alvaro, 44 28045 – Madrid, España**
PAIS DEL TITULAR **ES España**
NOMBRE DEL APODERADO **DRA. MARTHA LANDIVAR GANTIER**
DIRECCION DEL APODERADO **Av. Arce 2618, Edif. Columbia, Piso 8 Of. 802**
NUMERO DE PRIORIDAD **10858777** PAIS **EU**
FECHA DE PRIORIDAD **04/05/2012** Unión Europea
CLASE INTERNACIONAL **40**



PRODUCTOS

Tratamiento de materiales; refinado de crudo y tratamiento del petróleo; producción de energía; tratamiento de residuos y vulcanización.

NUMERO DE PUBLICACION **159751**
NOMBRE DE LA MARCA **Enfabebé**
TIPO DE MARCA **Marca Producto**
TIPO DE SIGNO **Mixta**
NUMERO DE SOLICITUD **5846 - 2012**
FECHA DE SOLICITUD **31/10/2012**
NOMBRE DEL TITULAR **Mead Johnson & Company, LLC.**
DIRECCION DEL TITULAR **2400 West Lloyd Expressway, Evansville, Indiana
47721, Estados Unidos de América**
PAIS DEL TITULAR **US Estados Unidos de América**
NOMBRE DEL APODERADO **Dr. José Luis Mejía M.**
DIRECCION DEL APODERADO **Edificio Víctor, c/Fernando Guachalla 342, 6to. Piso, Of. 601**
CLASE INTERNACIONAL **29**



PRODUCTOS

“LECHE Y FORMULA CON BASE DE LECHE”

NUMERO DE PUBLICACION **159752**
NOMBRE DE LA MARCA **Enfabebé**
TIPO DE MARCA **Marca Producto**
TIPO DE SIGNO **Mixta**
NUMERO DE SOLICITUD **5847 - 2012**
FECHA DE SOLICITUD **31/10/2012**
NOMBRE DEL TITULAR **Mead Johnson & Company, LLC.**
DIRECCION DEL TITULAR **2400 West Lloyd Expressway, Evansville, Indiana
47721, Estados Unidos de América**
PAIS DEL TITULAR **US Estados Unidos de América**
NOMBRE DEL APODERADO **Dr. José Luis Mejía M.**
DIRECCION DEL APODERADO **Edificio Víctor, c/Fernando Guachalla 342, 6to. Piso, Of. 601**
CLASE INTERNACIONAL **5**



PRODUCTOS

“FORMULA PARA INFANTES, SUPLEMENTOS NUTRITIVOS Y COMIDAS MEDICINALES”

NUMERO DE PUBLICACION **159753**

NOMBRE DE LA MARCA **Enfabebé Premiun SanCor**

TIPO DE MARCA **Marca Producto**
TIPO DE SIGNO **Mixta**

NUMERO DE SOLICITUD **5848 - 2012**
FECHA DE SOLICITUD **31/10/2012**

NOMBRE DEL TITULAR **Mead Johnson & Company**
DIRECCION DEL TITULAR **2400 West Lloyd Expressway, Evansville, Indiana
47721, Estados Unidos de América**
PAIS DEL TITULAR **US Estados Unidos de América**

NOMBRE DEL APODERADO **Dr. José Luis Mejía M.**
DIRECCION DEL APODERADO **Edificio Víctor, c/Fernando Guachalla 342, 6to. Piso, Of. 601**

CLASE INTERNACIONAL **29**

PRODUCTOS
"LECHE Y FORMULA CON BASE DE LECHE"



NUMERO DE PUBLICACION **159754**

NOMBRE DE LA MARCA **Enfabebé Premiun SanCor**

TIPO DE MARCA **Marca Producto**
TIPO DE SIGNO **Mixta**

NUMERO DE SOLICITUD **5849 - 2012**
FECHA DE SOLICITUD **31/10/2012**

NOMBRE DEL TITULAR **Mead Johnson & Company, LLC.**
DIRECCION DEL TITULAR **2400 West Lloyd Expressway, Evansville, Indiana
47721, Estados Unidos de América**
PAIS DEL TITULAR **US Estados Unidos de América**

NOMBRE DEL APODERADO **Dr. José Luis Mejía M**
DIRECCION DEL APODERADO **Edificio Víctor, c/Fernando Guachalla 342, 6to. Piso, Of. 601**

CLASE INTERNACIONAL **5**

PRODUCTOS
"FORMULA PARA INFANTES, SUPLEMENTOS NUTRITIVOS Y COMIDAS MEDICINALES"



NUMERO DE PUBLICACION **159755**

NOMBRE DE LA MARCA **VIGOLD**

TIPO DE MARCA **Marca Producto**
TIPO DE SIGNO **Mixta**

NUMERO DE SOLICITUD **5884 - 2012**
FECHA DE SOLICITUD **05/11/2012**

NOMBRE DEL TITULAR **ARYSTA LIFESCIENCE CORPORATION**
DIRECCION DEL TITULAR **8-1 Akashi-cho, Chuo-ku, Tokyo 104-6591, Japón**
PAIS DEL TITULAR **JP Japon**

NOMBRE DEL APODERADO **Miguel F. Apt Brofman**
DIRECCION DEL APODERADO **Calle Rosendo Gutiérrez - Edif. Multicentro – Torre B - Piso 8 Of. 802, zona Sopocachi**

CLASE INTERNACIONAL **1**

PRODUCTOS
Reguladores de crecimiento de plantas, estimulantes para germinación de semillas, fertilizantes.



NUMERO DE PUBLICACION

159756

NOMBRE DE LA MARCA

VIGOLD

TIPO DE MARCA
TIPO DE SIGNO

Marca Producto
Mixta

NUMERO DE SOLICITUD
FECHA DE SOLICITUD

5885 - 2012
05/11/2012

NOMBRE DEL TITULAR
DIRECCION DEL TITULAR
PAIS DEL TITULAR

ARYSTA LIFESCIENCE CORPORATION
8-1 Akashi-cho, Chuo-ku, Tokyo 104-6591, Japon
JP Japon

NOMBRE DEL APODERADO
DIRECCION DEL APODERADO

Miguel F. Apt Brofman
Calle Rosendo Gutiérrez - Edif. Multicentro – Torre B - Piso 8 Of. 802, zona Sopocachi
Bajo

CLASE INTERNACIONAL

5

PRODUCTOS

Fumigantes para su uso en la agricultura, horticultura y el jardín, herbicidas, fungicidas, insecticidas, pesticidas y preparaciones para eliminar animales dañinos para su uso en la agricultura, horticultura, silvicultura, cuidado césped y ornamentos en el hogar y el jardín.



NUMERO DE PUBLICACION

159757

NOMBRE DE LA MARCA

Samsung ATIV Tab

TIPO DE MARCA
TIPO DE SIGNO

Marca Producto
Mixta

NUMERO DE SOLICITUD
FECHA DE SOLICITUD

5968 - 2012
09/11/2012

NOMBRE DEL TITULAR
DIRECCION DEL TITULAR

SAMSUNG ELECTRONICS CO., LTD.
129, SAMSUNG-RO, YEONGTONG-GU,
SUWON-SI, GYEONGGI-DO,
KR República de Corea

NOMBRE DEL APODERADO
DIRECCION DEL APODERADO

DR. RAMIRO MORENO BALDIVIESO
CALLE CAPITAN RAVELO N° 2366 - ESTUDIO DE ABOGADOS MORENO-BALDIVIESO

NUMERO DE PRIORIDAD
FECHA DE PRIORIDAD

40-2012-0046017
18/07/2012

PAIS KR
República de Corea

CLASE INTERNACIONAL

9

PRODUCTOS

TELÉFONOS MÓVILES, TELÉFONOS INTELIGENTES, TABLET PC, ORDENADORES PORTÁTILES.

Samsung ATIV Tab

NUMERO DE PUBLICACION **159758**
 NOMBRE DE LA MARCA **"YARTU"**
 TIPO DE MARCA **Marca Producto**
 TIPO DE SIGNO **Mixta**
 NUMERO DE SOLICITUD **6011 - 2012**
 FECHA DE SOLICITUD **09/11/2012**
 NOMBRE DEL TITULAR **HANGZHOU ZHONGCE RUBBER CO., LTD, una
corporación organizada bajo las leyes de la
República de China**
 DIRECCION DEL TITULAR **NO.2 10TH AVENUE HANGZHOU ECONOMIC
AND TECHNOLOGICAL DEVELOPMENT ZONE,
HANGZHOU, ZHEJIANG, CHINA**
 PAIS DEL TITULAR **CN China**
 NOMBRE DEL APODERADO **Dr. José Luis Mejía M.**
 DIRECCION DEL APODERADO **Edificio Víctor, c/Fernando Guachalla 342, 6to. Piso, Of. 601**
 CLASE INTERNACIONAL **12**



PRODUCTOS

"LLANTAS PARA RUEDAS DE VEHICULOS; TUBOS INTERIORES PARA NEUMATICOS DE LLANTAS; MOLDES (CASTINGS) PARA NEUMATICOS DE LLANTAS; LLANTAS NEUMATICAS; LLANTAS DE AUTOMOVIL; TUBO O CAMARA INTERIOR PARA BICICLETAS; LLANTAS PARA BICICLETAS; VELOCIPEDOS (CYCLES)"

NUMERO DE PUBLICACION **159759**
 NOMBRE DE LA MARCA **NEMESIS**
 TIPO DE MARCA **Marca Producto**
 TIPO DE SIGNO **Mixta**
 NUMERO DE SOLICITUD **6038 - 2012**
 FECHA DE SOLICITUD **14/11/2012**
 NOMBRE DEL TITULAR **ANTONIO LÓPEZ SUÁREZ**
 DIRECCION DEL TITULAR **AVENIDA SAMUEL LEWIS Y CALLE GERARDO
ORTEGA, EDIFICIO CENTRAL, PISO 5, DE LA
CIUDAD DE PANAMÁ**
 PAIS DEL TITULAR **PA Panamá**
 NOMBRE DEL APODERADO **CESAR ALFREDO BURGOA RODRIGUEZ**
 DIRECCION DEL APODERADO **CALLE YANACOCCHA NO. 441; EDIFICIO ARCO IRIS, PISO4, OFICINA 402.**
 CLASE INTERNACIONAL **12**



PRODUCTOS

Alarmas contra robo de vehículos, sensores de estacionamiento de vehículos, luces para vehículos, seguros para puertas de vehículos, láminas para vidrios de vehículos, sistemas para automatización de vidrios de vehículos y sus partes

NUMERO DE PUBLICACION

159760

NOMBRE DE LA MARCA

DISEÑO

TIPO DE MARCA
TIPO DE SIGNO

Marca Servicio
Figurativa

NUMERO DE SOLICITUD
FECHA DE SOLICITUD

6041 - 2012
14/11/2012

NOMBRE DEL TITULAR
DIRECCION DEL TITULAR

The Ritz-Carlton Hotel Company, L.L.C.
10400 Fernwood Road, Bethesda, Maryland
20817, Estados Unidos de América

PAIS DEL TITULAR

US Estados Unidos de América

NOMBRE DEL APODERADO
DIRECCION DEL APODERADO

Marcos Mercado Delgadillo
calle 15, esq. Sánchez Bustamante, Torre Ketal, Piso 4, oficina 402, Calacoto, La Paz

CLASE INTERNACIONAL

36

PRODUCTOS

Seguros; negocios financieros; negocios monetarios; negocios inmobiliarios; servicios inmobiliarios, como ser servicios relacionados con el desarrollo, compra, venta, financiamiento, leasing, gestión, operación, arrendamiento, promoción y corretaje de apartamentos, pisos, condominios, propiedades de tiempo compartido y bienes raíces de todo tipo, así como instalaciones y servicios relacionados con los mismos; gestión inmobiliaria, financiamiento a través de leasing con opción de compra, arrendamiento de bienes inmuebles y servicios de tarjetas de crédito; emisión de tarjetas de crédito, recaudación de fondos de caridad y donaciones; proveer membresías a clubes de participación no dividida, clubes residenciales privados, derecho a utilizar los clubes, y proyectos de arrendamiento a largo plazo en los lugares turísticos y vacacionales; servicios de corretaje de bienes, es decir, facilitar la venta, el intercambio y el comercio de tiempo de vacaciones en puntos de veraneo para los miembros de clubes de recreación en puntos de veraneo, proyectos de bienes raíces de tiempo compartido, clubes de participación no dividida, clubes residenciales privados, el derecho a utilizar los clubes, y proyectos a largo plazo de arrendamiento; organizar el intercambio de derechos de ocupación entre los titulares de propiedades vacacionales, servicios de seguros y servicios de seguros de viajes.



NUMERO DE PUBLICACION

159761

NOMBRE DE LA MARCA

The Ritz-Carlton

TIPO DE MARCA
TIPO DE SIGNO

Marca Servicio
Mixta

NUMERO DE SOLICITUD
FECHA DE SOLICITUD

6042 - 2012
14/11/2012

NOMBRE DEL TITULAR
DIRECCION DEL TITULAR

The Ritz-Carlton Hotel Company, L.L.C.
10400 Fernwood Road, Bethesda, Maryland
20817, Estados Unidos de América

PAIS DEL TITULAR

US Estados Unidos de América

NOMBRE DEL APODERADO
DIRECCION DEL APODERADO

Marcos Mercado Delgadillo
calle 15, esq. Sánchez Bustamante, Torre Ketal, Piso 4, oficina 402, Calacoto, La Paz

CLASE INTERNACIONAL

36

PRODUCTOS

Seguros; negocios financieros; negocios monetarios; negocios inmobiliarios; servicios inmobiliarios, como ser servicios relacionados con el desarrollo, compra, venta, financiamiento, leasing, gestión, operación, arrendamiento, promoción y corretaje de apartamentos, pisos, condominios, propiedades de tiempo compartido y bienes raíces de todo tipo, así como instalaciones y servicios relacionados con los mismos; gestión inmobiliaria, financiamiento a través de leasing con opción de compra, arrendamiento de bienes inmuebles y servicios de tarjetas de crédito; emisión de tarjetas de crédito, recaudación de fondos de caridad y donaciones; proveer membresías a clubes de participación no dividida, clubes residenciales privados, derecho a utilizar los clubes, y proyectos de arrendamiento a largo plazo en los lugares turísticos y vacacionales; servicios de corretaje de bienes, es decir, facilitar la venta, el intercambio y el comercio de tiempo de vacaciones en puntos de veraneo para los miembros de clubes de recreación en puntos de veraneo, proyectos de bienes raíces de tiempo compartido, clubes de participación no dividida, clubes residenciales privados, el derecho a utilizar los clubes, y proyectos a largo plazo de arrendamiento; organizar el intercambio de derechos de ocupación entre los titulares de propiedades vacacionales, servicios de seguros y servicios de seguros de viajes.



THE RITZ-CARLTON

NUMERO DE PUBLICACION

159762

NOMBRE DE LA MARCA

J

TIPO DE MARCA
TIPO DE SIGNO

Marca Producto
Mixta

NUMERO DE SOLICITUD
FECHA DE SOLICITUD

6064 - 2012
14/11/2012

NOMBRE DEL TITULAR
DIRECCION DEL TITULAR

JOMA SPORT, S.A.
C/ RAMÓN Y CAJAL, 112 45512 PORTILLO DE
TOLEDO (TOLEDO),

PAIS DEL TITULAR

ES España

NOMBRE DEL APODERADO
DIRECCION DEL APODERADO

DR. RAMIRO MORENO BALDIVIESO
CALLE CAPITAN RAVELO Nº 2366 - ESTUDIO DE ABOGADOS MORENO-BALDIVIESO

CLASE INTERNACIONAL

25

PRODUCTOS

PRENDAS DE VESTIR, CALZADO, ARTÍCULOS DE SOMBRERERÍA.



NUMERO DE PUBLICACION

159763

NOMBRE DE LA MARCA

The Ritz-Carlton

TIPO DE MARCA
TIPO DE SIGNO

Marca Servicio
Mixta

NUMERO DE SOLICITUD
FECHA DE SOLICITUD

6071 - 2012
14/11/2012

NOMBRE DEL TITULAR
DIRECCION DEL TITULAR

The Ritz-Carlton Hotel Company, L.L.C.
10400 Fernwood Road, Bethesda, Maryland
20817, Estados Unidos de América

PAIS DEL TITULAR

US Estados Unidos de América

NOMBRE DEL APODERADO
DIRECCION DEL APODERADO

Marcos Mercado Delgadillo
Calle 15, esq. Sánchez Bustamante, Torre Ketal, Piso 4, oficina 402, Calacoto, La Paz

CLASE INTERNACIONAL

43

PRODUCTOS

Servicios de suministro de comida y bebida, alojamiento temporal, servicios de hotel, servicios de restaurante, cocina, bar y sala de estar; servicios de alojamiento turístico; suministro de instalaciones de carácter general, para reuniones, conferencias y exposiciones; suministro de banquetes e instalaciones de función social para ocasiones especiales; servicios de reserva de alojamiento, servicios de hotel basados en un programa de premios de incentivo, provisión de membresías a clubes que provean residencias vacacionales temporales; servicios de clubes residenciales privados, como ser la provisión de alojamiento temporal a miembros de un club en residencias privadas de la empresa o alquiladas.



THE RITZ-CARLTON

NUMERO DE PUBLICACION

159764

NOMBRE DE LA MARCA

The Ritz-Carlton

TIPO DE MARCA

Marca Servicio

TIPO DE SIGNO

Mixta

NUMERO DE SOLICITUD

6072 - 2012

FECHA DE SOLICITUD

14/11/2012

NOMBRE DEL TITULAR

The Ritz-Carlton Hotel Company, L.L.C.

DIRECCION DEL TITULAR

10400 Fernwood Road, Bethesda, Maryland
20817, Estados Unidos de América

PAIS DEL TITULAR

US Estados Unidos de América

NOMBRE DEL APODERADO

Marcos Mercado Delgadillo

DIRECCION DEL APODERADO

Calle 15, esq. Sánchez Bustamante, Torre Ketal, Piso 4, oficina 402, Calacoto, La Paz

CLASE INTERNACIONAL

43

PRODUCTOS

Servicios de suministro de comida y bebida, alojamiento temporal, servicios de hotel, servicios de restaurante, cocina, bar y sala de estar; servicios de alojamiento turístico; suministro de instalaciones de carácter general, para reuniones, conferencias y exposiciones; suministro de banquetes e instalaciones de función social para ocasiones especiales; servicios de reserva de alojamiento, servicios de hotel basados en un programa de premios de incentivo, provisión de membresías a clubes que provean residencias vacacionales temporales; servicios de clubes residenciales privados, como ser la provisión de alojamiento temporal a miembros de un club en residencias privadas de la empresa o alquiladas.



NUMERO DE PUBLICACION

159765

NOMBRE DE LA MARCA

DISEÑO

TIPO DE MARCA

Marca Servicio

TIPO DE SIGNO

Figurativa

NUMERO DE SOLICITUD

6083 - 2012

FECHA DE SOLICITUD

15/11/2012

NOMBRE DEL TITULAR

The Ritz-Carlton Hotel Company, L.L.C.

DIRECCION DEL TITULAR

10400 Fernwood Road, Bethesda, Maryland
20817, Estados Unidos de América

PAIS DEL TITULAR

US Estados Unidos de América

NOMBRE DEL APODERADO

Marcos Mercado Delgadillo

DIRECCION DEL APODERADO

calle 15, esq. Sánchez Bustamante, Torre Ketal, Piso 4, oficina 402, Calacoto, La Paz

CLASE INTERNACIONAL

43

PRODUCTOS

Servicios de suministro de comida y bebida, alojamiento temporal, servicios de hotel, servicios de restaurante, cocina, bar y sala de estar; servicios de alojamiento turístico; suministro de instalaciones de carácter general, para reuniones, conferencias y exposiciones; suministro de banquetes e instalaciones de función social para ocasiones especiales; servicios de reserva de alojamiento, servicios de hotel basados en un programa de premios de incentivo, provisión de membresías a clubes que provean residencias vacacionales temporales; servicios de clubes residenciales privados, como ser la provisión de alojamiento temporal a miembros de un club en residencias privadas de la empresa o alquiladas.



NUMERO DE PUBLICACION **159766**

NOMBRE DE LA MARCA **PITILLOS**

TIPO DE MARCA **Marca Producto**
TIPO DE SIGNO **Mixta**

NUMERO DE SOLICITUD **6111 - 2012**
FECHA DE SOLICITUD **16/11/2012**

NOMBRE DEL TITULAR **CALZADOS PITILLOS, S.A.**
DIRECCION DEL TITULAR **Carretera Prejano, 46-48 26580 Arnedo, La Rioja, España**
PAIS DEL TITULAR **ES España**

NOMBRE DEL APODERADO **DRA. MARTHA LANDIVAR GANTIER**
DIRECCION DEL APODERADO **Av. Arce 2618, Edif. Columbia, Piso 8 Of. 802**

CLASE INTERNACIONAL **25**

PRODUCTOS
Vestidos, calzado, sombrería



NUMERO DE PUBLICACION **159767**

NOMBRE DE LA MARCA **" ICAP LEATHER CHEM "**

TIPO DE MARCA **Marca Producto**
TIPO DE SIGNO **Mixta**

NUMERO DE SOLICITUD **6118 - 2012**
FECHA DE SOLICITUD **16/11/2012**

NOMBRE DEL TITULAR **ICAP LEATHER CHEM S.P.A.**
DIRECCION DEL TITULAR **Via Donizetti, 29/31 Lainate (Milano), Italia**
PAIS DEL TITULAR **IT Italia**

NOMBRE DEL APODERADO **ALVARO F. SILES M.**
DIRECCION DEL APODERADO **Av. 16 de Julio No. 1490 (El Prado) Edificio "AVENIDA" 3er. Piso, Of. 3.**

CLASE INTERNACIONAL **1**

PRODUCTOS



" Productos para el acabado del cuero y curtido de pieles, productos utilizados para el revestimiento del cuero, productos adhesivos para cueros, masillas para cueros, productos químicos para la impregnación, impermeabilización y acondicionado de cueros "

NUMERO DE PUBLICACION **159768**

NOMBRE DE LA MARCA **ELITE**

TIPO DE MARCA **Marca Producto**
TIPO DE SIGNO **Mixta**

NUMERO DE SOLICITUD **6185 - 2012**
FECHA DE SOLICITUD **22/11/2012**

NOMBRE DEL TITULAR **CONFECÇÕES ELITE LTDA.**
DIRECCION DEL TITULAR **Rua Alves Castro, 691/743 - Centro - Zip code 115990-000 - Matão - São Paulo**
PAIS DEL TITULAR **BR Brasil**

NOMBRE DEL APODERADO **CESAR ALFREDO BURGOA RODRIGUEZ**
DIRECCION DEL APODERADO **CALLE YANACocha NO. 441; EDIFICIO ARCO IRIS, PISO4, OFICINA 402.**

CLASE INTERNACIONAL **25**

PRODUCTOS
Prendas de vestir, calzado, artículos de sombrería.



NUMERO DE PUBLICACION **159769**

NOMBRE DE LA MARCA **LABORATORIOS IFA S.A. (IFA S.A.)**

TIPO DE MARCA **Nombre Comercial**
TIPO DE SIGNO **Mixta**

NUMERO DE SOLICITUD **6186 - 2012**
FECHA DE SOLICITUD **22/11/2012**

NOMBRE DEL TITULAR **LABORATORIOS IFA S.A. (IFA S.A.)**
DIRECCION DEL TITULAR **santa Cruz - Bolivia**
PAIS DEL TITULAR **BO** Bolivia

NOMBRE DEL APODERADO **JORGE LAQUIS CHEQUER**
DIRECCION DEL APODERADO

CLASE INTERNACIONAL **5**



PRODUCTOS

Preparaciones farmacéuticas y veterinarias; preparaciones higiénicas y sanitarias para uso médico; alimentos y sustancias dietéticas para uso médico o veterinario, alimentos para bebés; complementos alimenticios para personas y animales; emplastos, material para apósitos; material para empastes e improntas dentales; desinfectantes; preparaciones para eliminar animales dañinos; fungicidas, herbicidas.

NUMERO DE PUBLICACION **159770**

NOMBRE DE LA MARCA **TIGER HEAD**

TIPO DE MARCA **Marca Producto**
TIPO DE SIGNO **Mixta**

NUMERO DE SOLICITUD **6189 - 2012**
FECHA DE SOLICITUD **22/11/2012**

NOMBRE DEL TITULAR **GUANGZHOU LIGHT INDUSTRY & TRADE GROUP LTD.**
DIRECCION DEL TITULAR **147, YANJIANG XI ROAD, GUANGZHOU, P.R.CHINA**
PAIS DEL TITULAR **CN** China

NOMBRE DEL APODERADO **Dra. Martha Landivar Gantier**
DIRECCION DEL APODERADO **Av. Arce, No. 2618, Edif. Columbia, Piso 8, Of. 802.**

CLASE INTERNACIONAL **11**

虎头牌



"TIGER HEAD"

PRODUCTOS

Lámparas; Linternas [torches]; Reflectores de bolsillo; Aparatos e instalaciones de iluminación; Bombillas luminosas; Tubos luminosos para iluminación; Focos de colores para decoración festiva; Luces eléctricas para árboles de Navidad; Reflectores; Lámparas de minero; Luces de buceo; Luces para automóvil; Lámparas estándar; Quemadores incandescentes; Luces de techo; Lámparas de seguridad; Aparatos de iluminación; Luces para vehículos.

NUMERO DE PUBLICACION **159771**
NOMBRE DE LA MARCA **DISEÑO**
TIPO DE MARCA **Marca Producto**
TIPO DE SIGNO **Figurativa**
NUMERO DE SOLICITUD **6190 - 2012**
FECHA DE SOLICITUD **22/11/2012**
NOMBRE DEL TITULAR **GUANGZHOU LIGHT INDUSTRY & TRADE GROUP LTD.**
DIRECCION DEL TITULAR **147, YANJIANG XI ROAD, GUANGZHOU, P.R.CHINA**
PAIS DEL TITULAR **CN China**
NOMBRE DEL APODERADO **Dra. Martha Landivar Gantier**
DIRECCION DEL APODERADO **Av. Arce, No. 2618, Edif. Columbia, Piso 8, Of. 802.**
CLASE INTERNACIONAL **11**



PRODUCTOS

Lámparas; Linternas [torches]; Reflectores de bolsillo; Aparatos e instalaciones de iluminación; Bombillas luminosas; Tubos luminosos para iluminación; Focos de colores para decoración festiva; Luces eléctricas para árboles de Navidad; Reflectores; Lámparas de minero; Luces de buceo; Luces para automóvil; Lámparas estándar; Quemadores incandescentes; Luces de techo; Lámparas de seguridad; Aparatos de iluminación; Luces para vehículos.

NUMERO DE PUBLICACION **159772**
NOMBRE DE LA MARCA **ARGOMTECH**
TIPO DE MARCA **Marca Producto**
TIPO DE SIGNO **Mixta**
NUMERO DE SOLICITUD **6216 - 2012**
FECHA DE SOLICITUD **23/11/2012**
NOMBRE DEL TITULAR **ARGOM HOLDINGS, INC.**
DIRECCION DEL TITULAR **Road Town, Trident Trust Company (BVI) Limited, Trident Chambers, Wickhams Cay 1, 281 Waterfront Drive Road Town, Tortola, IVB**
PAIS DEL TITULAR **VG Islas Vírgenes (Británicas)**
NOMBRE DEL APODERADO **Pablo Kyllmann Díaz**
DIRECCION DEL APODERADO **Av. Ballivián 1578, Esq. Calle 24, Calacoto, Torre Cesur, Piso 5, Of. 509, La Paz, Bolivia**
CLASE INTERNACIONAL **9**



PRODUCTOS

Computadoras de escritorio y computadores portátiles, dispositivos tipo tableta, accesorios para dispositivos tipo tableta, dispositivos electrónicos digitales portátiles, asistentes digitales personales, audífonos y auriculares, audífonos con micrófonos, parlantes, ratones para computador, teclados y teclados numéricos para laptops, cámaras digitales, cámaras de video, cámaras WEB, cámaras de seguridad y cámaras para redes, memorias USB, enfriadores y disipador de calor para computador, lectores para tarjetas de memoria, concentradores USB, guayas de seguridad, alfombrillas para ratón, baterías, cargadores de energía eléctrica para computadoras, tabletas, celulares, reguladores de voltaje, supresores de pico, protectores de voltaje, inversores de corriente, fuentes de poder UPS, regletas eléctricas, grabadoras de video, micrófonos, aparatos telefónicos, teléfonos celulares, kits manos libres para teléfonos, dispositivos bluetooth, bases y estaciones de recarga para dispositivos portátiles, soportes para pantalla plana o de TV, conmutadores (switch) y ruteadores (router) para redes, cables para redes, cables para conectar todos los dispositivos antes mencionados incluyendo cable de poder, para transmisión de datos, antenas.

NUMERO DE PUBLICACION

159773

NOMBRE DE LA MARCA

ARGOMTECH

TIPO DE MARCA
TIPO DE SIGNO

Marca Producto
Mixta



NUMERO DE SOLICITUD
FECHA DE SOLICITUD

6217 - 2012
23/11/2012

NOMBRE DEL TITULAR
DIRECCION DEL TITULAR

ARGOM HOLDINGS, INC.
Road Town, Trident Trust Company (BVI)
Limited, Trident Chambers, Wickhams Cay 1, 281
Waterfront Drive Road Town, Tortola, IVB
VG Islas Virgenes (Británicas)

PAIS DEL TITULAR

NOMBRE DEL APODERADO
DIRECCION DEL APODERADO

Pablo Kyllmann Díaz
Av. Ballivián 1578, Esq. Calle 24, Calacoto, Torre Cesur, Piso 5, Of. 509, La Paz, Bolivia

CLASE INTERNACIONAL

18

PRODUCTOS

Maletas, maletines, morrales, maletas para los hombros; billeteras; porta billetes; estuches, forros y fundas.

NUMERO DE PUBLICACION

159774

NOMBRE DE LA MARCA

CANDOMBE RESTO BAR

TIPO DE MARCA
TIPO DE SIGNO

Marca Servicio
Mixta



NUMERO DE SOLICITUD
FECHA DE SOLICITUD

6227 - 2012
23/11/2012

NOMBRE DEL TITULAR
DIRECCION DEL TITULAR

AFAEM SOCIEDAD DE RESPONSABILIDAD
LIMITADA
Local 9, Centro Comercial Turístico paseo del
Sol, Colonia (Departamento de Colonia),
URUGUAY

PAIS DEL TITULAR

UY Uruguay

NOMBRE DEL APODERADO
DIRECCION DEL APODERADO

Perla Koziner U.
Av. José Salmón Ballivián (Los Álamos) No. 322, la Florida, La Paz – Bolivia.

CLASE INTERNACIONAL

43

PRODUCTOS

servicios de restauración (alimentación).

NUMERO DE PUBLICACION **159775**
NOMBRE DE LA MARCA **YO LA VIDA**
TIPO DE MARCA **Marca Servicio**
TIPO DE SIGNO **Mixta**
NUMERO DE SOLICITUD **6237 - 2012**
FECHA DE SOLICITUD **23/11/2012**
NOMBRE DEL TITULAR **Juan Carlos Montoya Mercado, Marco Antonio Nuñez del Arco Llontop**
DIRECCION DEL TITULAR **Av. Ibérica Calle B No. 9 , Cristóbal de Mendoza equina Abuná**
PAIS DEL TITULAR **BO** Bolivia
NOMBRE DEL APODERADO **UNIPERSONAL**
DIRECCION DEL APODERADO
CLASE INTERNACIONAL **41**



PRODUCTOS

Educación; formación; servicios de entretenimiento; actividades deportivas y culturales.

NUMERO DE PUBLICACION **159776**
NOMBRE DE LA MARCA **CQ**
TIPO DE MARCA **Marca Producto**
TIPO DE SIGNO **Mixta**
NUMERO DE SOLICITUD **6281 - 2012**
FECHA DE SOLICITUD **27/11/2012**
NOMBRE DEL TITULAR **Librería y Papelería Olimpia S.R.L.**
DIRECCION DEL TITULAR **Calle Ingavi No.1051**
PAIS DEL TITULAR **BO** Bolivia
NOMBRE DEL APODERADO **Esteban Santos Numbela Saavedra**
DIRECCION DEL APODERADO **Calle Capitan Ravelo entre Montevideo y Zapata Edificio Maria Cristina Piso 3b**
CLASE INTERNACIONAL **16**



PRODUCTOS

Papel, cartón y artículos de estas materias no comprendidos en otras clases; productos de imprenta; material de encuadernación; fotografías; artículos de papelería; adhesivos (pegamentos) de papelería o para uso doméstico; material para artistas; pinceles; máquinas de escribir y artículos de oficina (excepto muebles); material de instrucción o material didáctico (excepto aparatos); materias plásticas para embalar (no comprendidas en otras clases); caracteres de imprenta; clichés de imprenta.

NUMERO DE PUBLICACION **159777**

NOMBRE DE LA MARCA **LINGLONG**

TIPO DE MARCA **Marca Producto**
TIPO DE SIGNO **Mixta**

NUMERO DE SOLICITUD **6299 - 2012**
FECHA DE SOLICITUD **28/11/2012**

NOMBRE DEL TITULAR **Shandong Linglong Tyre Co., Ltd.**
DIRECCION DEL TITULAR **777, Jinlong Road, Zhaoyuan City, Shandong Province, China.**

PAIS DEL TITULAR **CN China**

NOMBRE DEL APODERADO **Pilar Soruco Etcheverry.**
DIRECCION DEL APODERADO **Edificio Hansa, Piso 13, Oficina No. 4.**

CLASE INTERNACIONAL **12**



PRODUCTOS

Cubiertas de neumáticos para vehículos; neumáticos para vehículos (neumáticos); carcassas de neumáticos (neumáticos), neumáticos sólidos para ruedas de vehículos; bandas de rodadura para recauchutar neumáticos (neumáticos), orugas para vehículos (tipo tractor); clavos para neumáticos (neumáticos), orugas para vehículos (correas), cámaras de aire para neumáticos (neumáticos), comprendidos en la clase 12 de la Clasificación Internacional en vigencia.

NUMERO DE PUBLICACION **159778**

NOMBRE DE LA MARCA **RED HORSE**

TIPO DE MARCA **Marca Producto**
TIPO DE SIGNO **Mixta**

NUMERO DE SOLICITUD **6335 - 2012**
FECHA DE SOLICITUD **30/11/2012**

NOMBRE DEL TITULAR **101 DO BRASIL INDUSTRIAL LTDA. EPP.**
DIRECCION DEL TITULAR **RUA ARILDO DA SILVA, 101, 89233-775 JOINVILLE - SANTA CATARINA,**

PAIS DEL TITULAR **BR Brasil**

NOMBRE DEL APODERADO **DR. RAMIRO MORENO BALDIVIESO**
DIRECCION DEL APODERADO **CALLE CAPITAN RAVELO Nº 2366 - ESTUDIO DE ABOGADOS MORENO-BALDIVIESO**

CLASE INTERNACIONAL **32**



PRODUCTOS

BEBIDAS NO ALCOHÓLICAS; BEBIDAS ENERGIZANTES.

NUMERO DE PUBLICACION **159779**

NOMBRE DE LA MARCA **KISLLA VDK FLAVOR**

TIPO DE MARCA **Marca Producto**
TIPO DE SIGNO **Mixta**

NUMERO DE SOLICITUD **6337 - 2012**
FECHA DE SOLICITUD **30/11/2012**

NOMBRE DEL TITULAR **101 DO BRASIL INDUSTRIAL LTDA. EPP**
DIRECCION DEL TITULAR **RUA ARILDO DA SILVA, 101, 89233-775 JOINVILLE - SANTA CATARINA,**

PAIS DEL TITULAR **BR Brasil**

NOMBRE DEL APODERADO **DR. RAMIRO MORENO BALDIVIESO**
DIRECCION DEL APODERADO **CALLE CAPITAN RAVELO Nº 2366 - ESTUDIO DE ABOGADOS MORENO-BALDIVIESO**

CLASE INTERNACIONAL **33**



PRODUCTOS

BEBIDAS ALCOHÓLICAS.

NUMERO DE PUBLICACION **159780**

NOMBRE DE LA MARCA **XIN'Y**

TIPO DE MARCA **Marca Producto**
TIPO DE SIGNO **Mixta**

NUMERO DE SOLICITUD **6343 - 2012**
FECHA DE SOLICITUD **30/11/2012**

NOMBRE DEL TITULAR **HUAN LIN**
DIRECCION DEL TITULAR **MANZANA 01 GALPON 18 RECINTO
AMURALLADO ZOFRI, IQUIQUE ,
CL Chile**

NOMBRE DEL APODERADO **CESAR ALFREDO BURGOA RODRIGUEZ**
DIRECCION DEL APODERADO **CALLE YANACOCCHA NO. 441; EDIFICIO ARCO IRIS, PISO4, OFICINA 402.**

CLASE INTERNACIONAL **11**

PRODUCTOS

Aparatos de alumbrado, calefacción, producción de vapor, cocción, refrigeración, secado, ventilación y distribución de agua, así como instalaciones sanitarias.



NUMERO DE PUBLICACION **159781**

NOMBRE DE LA MARCA **"CAPREANNE"**

TIPO DE MARCA **Marca Producto**
TIPO DE SIGNO **Mixta**

NUMERO DE SOLICITUD **6366 - 2012**
FECHA DE SOLICITUD **30/11/2012**

NOMBRE DEL TITULAR **VIGOR LTDA.**
DIRECCION DEL TITULAR **Santa Cruz, Av. Santa Cruz N° 272.**
PAIS DEL TITULAR **BO Bolivia**

NOMBRE DEL APODERADO **Carlos Andrés Palza Ruiz**
DIRECCION DEL APODERADO **Edificio Gundlach, Torre Oeste, piso 20, of. 2004, La Paz - Bolivia.**

CLASE INTERNACIONAL **25**

PRODUCTOS

Vestidos, calzados y sombrerería; camisetas y blusas de compresión, fajas y bodys de compresión, pijamas, jeans, blusas y sandalias.



NUMERO DE PUBLICACION **159782**

NOMBRE DE LA MARCA **BOLIRUT**

TIPO DE MARCA **Marca Servicio**
TIPO DE SIGNO **Mixta**

NUMERO DE SOLICITUD **6369 - 2012**
FECHA DE SOLICITUD **30/11/2012**

NOMBRE DEL TITULAR **JESÚS MIGUEL HIDALGO HERRERA y DARWIN
CÉSAR HIDALGO BASCOPE**
DIRECCION DEL TITULAR **Santa Cruz de la Sierra**
PAIS DEL TITULAR **BO Bolivia**

NOMBRE DEL APODERADO **Marcos Mercado Delgadillo**
DIRECCION DEL APODERADO **calle 15, esq. Sánchez Bustamante, Torre Ketal, Piso 4, oficina 402, Calacoto, La Paz**

CLASE INTERNACIONAL **42**

PRODUCTOS

Servicios científicos y tecnológicos, así como servicios de investigación y diseño en estos ámbitos; servicios de análisis e investigación industriales; diseño y desarrollo de equipos informáticos y de software. Servicio de desarrollo y comercialización de software que contiene mapas para dispositivos GPS.



NUMERO DE PUBLICACION **159783**

NOMBRE DE LA MARCA **" YAZFlex "**

TIPO DE MARCA **Marca Producto**
TIPO DE SIGNO **Mixta**

NUMERO DE SOLICITUD **6374 - 2012**
FECHA DE SOLICITUD **30/11/2012**

NOMBRE DEL TITULAR **Bayer Intellectual Property GmbH**
DIRECCION DEL TITULAR **Alfred-Nobel-Strasse 10, 40789 Monheim am Rhein, Alemania**
PAIS DEL TITULAR **DE** Alemania

NOMBRE DEL APODERADO **ALVARO F. SILES M.**
DIRECCION DEL APODERADO **Av. 16 de Julio No. 1490, Edificio "Avenida", Tercer Piso, Oficina No. 3.**

CLASE INTERNACIONAL **5**

PRODUCTOS
" Preparaciones farmacéuticas; preparaciones hormonales "



NUMERO DE PUBLICACION **159784**

NOMBRE DE LA MARCA **D.LIRUZ & BELEZZAS**

TIPO DE MARCA **Marca Servicio**
TIPO DE SIGNO **Mixta**

NUMERO DE SOLICITUD **6380 - 2012**
FECHA DE SOLICITUD **03/12/2012**

NOMBRE DEL TITULAR **ROBERTO GLOVER LICON COPETICON; RONALDS RUIZ.**
DIRECCION DEL TITULAR **AV. REPÚBLICA, Nº 1479, ZONA VILLA VICTORIA.**
PAIS DEL TITULAR **BO** Bolivia

NOMBRE DEL APODERADO **UNIPERSONAL**
DIRECCION DEL APODERADO

CLASE INTERNACIONAL **35**

PRODUCTOS
AGENCIA DE IMPORTACIÓN Y EXPORTACIÓN; VENTA AL POR MAYOR Y AL POR MENOR DE PRENDAS DE VESTIR. CALZADOS DE VESTIR PARA HOMBRES, MUJERES Y NIÑOS, CALZADOS DE FIESTA, CALZADOS DEPORTIVOS, ZAPATILLAS, DEPORTIVOS DE VESTIR Y ACCESORIOS DE VESTIR.



NUMERO DE PUBLICACION **159785**

NOMBRE DE LA MARCA **Diseño tridimensional**

TIPO DE MARCA **Marca Producto**
TIPO DE SIGNO **Tridimensional**

NUMERO DE SOLICITUD **6394 - 2012**
FECHA DE SOLICITUD **03/12/2012**

NOMBRE DEL TITULAR **FREIXENET, S.A.**
DIRECCION DEL TITULAR **SANT SADURNI D'ANOIA, JOAN SALA N 2 BARCELONA**
PAIS DEL TITULAR **ES** España

NOMBRE DEL APODERADO **Miguel F. Apt Brofman**
DIRECCION DEL APODERADO **Calle Rosendo Gutiérrez Edif. Multicentro – Torre B - Piso 8 Of. 802**

CLASE INTERNACIONAL **33**

PRODUCTOS
Bebidas alcohólicas (excepto cervezas).



NUMERO DE PUBLICACION **159786**

NOMBRE DE LA MARCA **INVICTUS**

TIPO DE MARCA **Marca Servicio**
TIPO DE SIGNO **Mixta**



NUMERO DE SOLICITUD **6399 - 2012**
FECHA DE SOLICITUD **04/12/2012**

NOMBRE DEL TITULAR **FARMOQUIMICA S/A**
DIRECCION DEL TITULAR **Av. Jose Silva de Azevedo Neto, 200, bloco 1, Ed. Evolution II, 1º andar, Condominio O2, Barra da Tijuca, Rio de Janeiro, RJ, CEP 22775-056, Brazil**
PAIS DEL TITULAR **BR** Brasil

NOMBRE DEL APODERADO **JORGE SORUCO VILLANUEVA**
DIRECCION DEL APODERADO **Av. Mariscal Santa Cruz, Edif. Cámara de Comercio 10th floor Suite 1012 La Paz - Bolivia**

CLASE INTERNACIONAL **35**

PRODUCTOS

Comercialización (por cualquier medio) de medicamentos para uso humano, alimentos con fines terapéuticos, carne, pescado, carne de ave y carne de caza, extractos de carne, frutas y verduras, hortalizas y legumbres en conserva, congeladas, secas y cocidas, jaleas, confituras, compotas, huevos, leche y productos lácteos, aceites y grasas comestibles, Café, té, cacao, azúcar, arroz, tapioca, sagú, sucedáneos del café, harinas y preparaciones a base de cereales, pan, productos de pastelería y de confitería, helados, miel, jarabe de melaza, levadura, polvos de hornear, sal, mostaza; vinagre, salsas (condimentos), especias, hielo, preparaciones aromáticas para la comida, bebidas a base de té, infusiones no medicinales, preparaciones de plantas para su uso como sustituto del café, frutas, legumbres y verduras y frutos secos, pulpa de frutas, frijoles, arroz, maíz, soja, suplementos/complementos alimenticios a base de cereales (no medicinales), complementos/suplementos alimenticios a base de frutas (no medicinales), complementos/suplementos alimenticios para uso medicinal

NUMERO DE PUBLICACION **159787**

NOMBRE DE LA MARCA **DXT MAGAZINE**

TIPO DE MARCA **Marca Producto**
TIPO DE SIGNO **Mixta**



NUMERO DE SOLICITUD **6415 - 2012**
FECHA DE SOLICITUD **04/12/2012**

NOMBRE DEL TITULAR **RICARDO MARROQUIN LAURA**
DIRECCION DEL TITULAR **LA FLORIDA AV. CIRCUNVALACIÓN 86**
PAIS DEL TITULAR **PE** Peru

NOMBRE DEL APODERADO **UNIPERSONAL**
DIRECCION DEL APODERADO

CLASE INTERNACIONAL **16**

PRODUCTOS

Papel, cartón y artículos de estas materias no comprendidos en otras clases; productos de imprenta; material de encuadernación; fotografías; artículos de papelería; caracteres de imprenta.

NUMERO DE PUBLICACION **159788**

NOMBRE DE LA MARCA **CTP**

TIPO DE MARCA **Marca Producto**
TIPO DE SIGNO **Mixta**

NUMERO DE SOLICITUD **6439 - 2012**
FECHA DE SOLICITUD **06/12/2012**

NOMBRE DEL TITULAR **Diego Salces Duran**
DIRECCION DEL TITULAR **Calle Iripiti N° 2114**
PAIS DEL TITULAR **BO** Bolivia

NOMBRE DEL APODERADO **UNIPERSONAL**
DIRECCION DEL APODERADO

CLASE INTERNACIONAL **7**



PRODUCTOS

Maquinas agrícolas que no sean accionados manualmente, alimentadores de carburador, alternadores, amortiguadores, anillos de bolas para rodamientos, anillos de pistón, anillos de engrase, anticontaminación para motores, aplanadoras, armazones de máquinas, arrancadoras, arranques para motores, asientos, boquillas para mangueras con cierre automático para bombas surtidoras de combustible, bandas adhesivas para poleas, bielas para máquinas y motores, bolas para rodamientos, bobinas para máquinas, binadores, bombas, bombas autorreguladoras de combustible, bombas centrífugas, bombas de engrase, bujías de encendido para motores de explosión, bujías de precalentamiento para motores diesel, bulldozers, cables de mando para máquinas o motores, cajas de engrase, cajas de eje, carburadores, carcasas de máquinas, cardán, cavadoras, cilindros, cigüeñales, cilindros de máquinas, cilindros de motor, cintas mecánicas, cojinetes, cojinetes antifricción para máquinas, cojinetes para árboles de transmisión, colectores de escape para motores, convertidores de combustible para motores de combustión interna, coronas de perforación, coronas de sondeo, correas de máquinas, correas de ventilador para motores, correas para dínamos, correas para elevadores, correas para motores, cortadoras, cosechadoras, cremallera, convertidores de combustible para motores de combustión interna, cubiertas, cuchillas, culatas de cilindros de motor, delantales de carro, dínamos, economizadores de combustible para motores, ejes para máquinas, encajes, engranajes de máquinas, engrasadores, escape para motores, eyectores, filtradoras, filtros, gatos, generadores de corriente, generadores de electricidad, grúas, herramientas de mano que no sean accionadas manualmente, hidráulicos de apertura y cierre de puertas, hidráulicos para máquinas y motores, hojas de sierras, inyectores para motores, juntas, mofle para motores, magnetos de encendido, mando para máquinas o motores, mandos hidráulicos para máquinas y motores, mandos neumáticos para máquinas y motores, montacargas, motores, motores de combustión interna, neumáticos para máquinas y motores, palas mecánicas, pistones, pistones de amortiguadores, poleas, portabrocas, prensas, prensas para forraje, puertas, radiadores de refrigeración para motores, rampas de carga, rastrillos para máquinas rastrilladoras, reguladores, reguladores de presión, reguladores de velocidad para máquinas y motores, rejas de arado, resortes, rodamientos, rodamientos autolubricantes, segmentos de pistón, sierras, silenciadores para motores, soportes de carro, soportes de cojinetes para máquinas, soportes para máquinas, tambores de máquinas, transmisiones de máquinas, transportadores, tubos de escape para motores, válvulas, ventiladores para motores.

NUMERO DE PUBLICACION **159789**

NOMBRE DE LA MARCA **AMERICAN CRANE & TRACTOR**

TIPO DE MARCA **Marca Producto**
TIPO DE SIGNO **Mixta**



NUMERO DE SOLICITUD **6440 - 2012**
FECHA DE SOLICITUD **06/12/2012**

NOMBRE DEL TITULAR **Diego Salces Duran**
DIRECCION DEL TITULAR **Calle Iripiti N° 2114**
PAIS DEL TITULAR **BO** Bolivia

NOMBRE DEL APODERADO **UNIPERSONAL**
DIRECCION DEL APODERADO

CLASE INTERNACIONAL **7**

PRODUCTOS

Maquinas agrícolas que no sean accionados manualmente, alimentadores de carburador, alternadores, amortiguadores, anillos de bolas para rodamientos, anillos de pistón, anillos de engrase, anticontaminación para motores, aplanadoras, armazones de máquinas, arrancadoras, arranques para motores, asientos, boquillas para mangueras con cierre automático para bombas surtidoras de combustible, bandas adhesivas para poleas, bielas para máquinas y motores, bolas para rodamientos, bobinas para máquinas, binadores, bombas, bombas autorreguladoras de combustible, bombas centrífugas, bombas de engrase, bujías de encendido para motores de explosión, bujías de precalentamiento para motores diesel, bulldozers, cables de mando para máquinas o motores, cajas de engrase, cajas de eje, carburadores, carcasas de máquinas, cardán, cavadoras, cilindros, cigüeñales, cilindros de máquinas, cilindros de motor, cintas mecánicas, cojinetes, cojinetes antifricción para máquinas, cojinetes para árboles de transmisión, colectores de escape para motores, convertidores de combustible para motores de combustión interna, coronas de perforación, coronas de sondeo, correas de máquinas, correas de ventilador para motores, correas para dínamos, correas para elevadores, correas para motores, cortadoras, cosechadoras, cremallera, convertidores de combustible para motores de combustión interna, cubiertas, cuchillas, culatas de cilindros de motor, delantales de carro, dínamos, economizadores de combustible para motores, ejes para máquinas, encajes, engranajes de máquinas, engrasadores, escape para motores, eyectores, filtradoras, filtros, gatos, generadores de corriente, generadores de electricidad, grúas, herramientas de mano que no sean accionadas manualmente, hidráulicos de apertura y cierre de puertas, hidráulicos para máquinas y motores, hojas de sierras, inyectores para motores, juntas, mofle para motores, magnetos de encendido, mando para máquinas o motores, mandos hidráulicos para máquinas y motores, mandos neumáticos para máquinas y motores, montacargas, motores, motores de combustión interna, neumáticos para máquinas y motores, palas mecánicas, pistones, pistones de amortiguadores, poleas, portabrocas, prensas, prensas para forraje, puertas, radiadores de refrigeración para motores, rampas de carga, rastrillos para máquinas rastrilladoras, reguladores, reguladores de presión, reguladores de velocidad para máquinas y motores, rejas de arado, resortes, rodamientos, rodamientos autolubricantes, segmentos de pistón, sierras, silenciadores para motores, soportes de carro, soportes de cojinetes para máquinas, soportes para máquinas, tambores de máquinas, transmisiones de máquinas, transportadores, tubos de escape para motores, válvulas, ventiladores para motores.

NUMERO DE PUBLICACION **159790**

NOMBRE DE LA MARCA **GB GROUP**

TIPO DE MARCA **Marca Producto**
TIPO DE SIGNO **Mixta**

NUMERO DE SOLICITUD **6441 - 2012**
FECHA DE SOLICITUD **06/12/2012**

NOMBRE DEL TITULAR **Diego Salces Duran**
DIRECCION DEL TITULAR **Calle Iripiti N° 2114**
PAIS DEL TITULAR **BO** Bolivia

NOMBRE DEL APODERADO **UNIPERSONAL**
DIRECCION DEL APODERADO

CLASE INTERNACIONAL **7**



PRODUCTOS

Maquinas agrícolas que no sean accionados manualmente, alimentadores de carburador, alternadores, amortiguadores, anillos de bolas para rodamientos, anillos de pistón, anillos de engrase, anticontaminación para motores, aplanadoras, armazones de máquinas, arrancadoras, arranques para motores, asientos, boquillas para mangueras con cierre automático para bombas surtidoras de combustible, bandas adhesivas para poleas, bielas para máquinas y motores, bolas para rodamientos, bobinas para máquinas, binadores, bombas, bombas autorreguladoras de combustible, bombas centrífugas, bombas de engrase, bujías de encendido para motores de explosión, bujías de precalentamiento para motores diesel, bulldozers, cables de mando para máquinas o motores, cajas de engrase, cajas de eje, carburadores, carcasas de máquinas, cardán, cavadoras, cilindros, cigüeñales, cilindros de máquinas, cilindros de motor, cintas mecánicas, cojinetes, cojinetes antifricción para máquinas, cojinetes para árboles de transmisión, colectores de escape para motores, convertidores de combustible para motores de combustión interna, coronas de perforación, coronas de sondeo, correas de máquinas, correas de ventilador para motores, correas para dínamos, correas para elevadores, correas para motores, cortadoras, cosechadoras, cremallera, convertidores de combustible para motores de combustión interna, cubiertas, cuchillas, culatas de cilindros de motor, delantales de carro, dínamos, economizadores de combustible para motores, ejes para máquinas, encajes, engranajes de máquinas, engrasadores, escape para motores, eyectores, filtradoras, filtros, gatos, generadores de corriente, generadores de electricidad, grúas, herramientas de mano que no sean accionadas manualmente, hidráulicos de apertura y cierre de puertas, hidráulicos para máquinas y motores, hojas de sierras, inyectores para motores, juntas, mofle para motores, magnetos de encendido, mando para máquinas o motores, mandos hidráulicos para máquinas y motores, mandos neumáticos para máquinas y motores, montacargas, motores, motores de combustión interna, neumáticos para máquinas y motores, palas mecánicas, pistones, pistones de amortiguadores, poleas, portabrocas, prensas, prensas para forraje, puertas, radiadores de refrigeración para motores, rampas de carga, rastrillos para máquinas rastrilladoras, reguladores, reguladores de presión, reguladores de velocidad para máquinas y motores, rejas de arado, resortes, rodamientos, rodamientos autolubricantes, segmentos de pistón, sierras, silenciadores para motores, soportes de carro, soportes de cojinetes para máquinas, soportes para máquinas, tambores de máquinas, transmisiones de máquinas, transportadores, tubos de escape para motores, válvulas, ventiladores para motores.

NUMERO DE PUBLICACION **159791**

NOMBRE DE LA MARCA **ITR**

TIPO DE MARCA **Marca Producto**
TIPO DE SIGNO **Mixta**

NUMERO DE SOLICITUD **6442 - 2012**
FECHA DE SOLICITUD **06/12/2012**

NOMBRE DEL TITULAR **Diego Salces Duran**
DIRECCION DEL TITULAR **Calle Iripiti N° 2114**
PAIS DEL TITULAR **BO** Bolivia

NOMBRE DEL APODERADO **UNIPERSONAL**
DIRECCION DEL APODERADO

CLASE INTERNACIONAL **7**



PRODUCTOS

Maquinas agrícolas que no sean accionados manualmente, alimentadores de carburador, alternadores, amortiguadores, anillos de bolas para rodamientos, anillos de pistón, anillos de engrase, anticontaminación para motores, aplanadoras, armazones de máquinas, arrancadoras, arranques para motores, asientos, boquillas para mangueras con cierre automático para bombas surtidoras de combustible, bandas adhesivas para poleas, bielas para máquinas y motores, bolas para rodamientos, bobinas para máquinas, binadores, bombas, bombas autorreguladoras de combustible, bombas centrífugas, bombas de engrase, bujías de encendido para motores de explosión, bujías de precalentamiento para motores diesel, bulldozers, cables de mando para máquinas o motores, cajas de engrase, cajas de eje, carburadores, carcasas de máquinas, cardán, cavadoras, cilindros, cigüeñales, cilindros de máquinas, cilindros de motor, cintas mecánicas, cojinetes, cojinetes antifricción para máquinas, cojinetes para árboles de transmisión, colectores de escape para motores, convertidores de combustible para motores de combustión interna, coronas de perforación, coronas de sondeo, correas de máquinas, correas de ventilador para motores, correas para dínamos, correas para elevadores, correas para motores, cortadoras, cosechadoras, cremallera, convertidores de combustible para motores de combustión interna, cubiertas, cuchillas, culatas de cilindros de motor, delantales de carro, dínamos, economizadores de combustible para motores, ejes para máquinas, encajes, engranajes de máquinas, engrasadores, escape para motores, eyectores, filtradoras, filtros, gatos, generadores de corriente, generadores de electricidad, grúas, herramientas de mano que no sean accionadas manualmente, hidráulicos de apertura y cierre de puertas, hidráulicos para máquinas y motores, hojas de sierras, inyectores para motores, juntas, mofle para motores, magnetos de encendido, mando para máquinas o motores, mandos hidráulicos para máquinas y motores, mandos neumáticos para máquinas y motores, montacargas, motores, motores de combustión interna, neumáticos para máquinas y motores, palas mecánicas, pistones, pistones de amortiguadores, poleas, portabrocas, prensas, prensas para forraje, puertas, radiadores de refrigeración para motores, rampas de carga, rastrillos para máquinas rastrilladoras, reguladores, reguladores de presión, reguladores de velocidad para máquinas y motores, rejas de arado, resortes, rodamientos, rodamientos autolubrificantes, segmentos de pistón, sierras, silenciadores para motores, soportes de carro, soportes de cojinetes para máquinas, soportes para máquinas, tambores de máquinas, transmisiones de máquinas, transportadores, tubos de escape para motores, válvulas, ventiladores para motores.

NUMERO DE PUBLICACION **159792**

NOMBRE DE LA MARCA **CERVETTI**

TIPO DE MARCA **Marca Producto**
TIPO DE SIGNO **Mixta**

NUMERO DE SOLICITUD **6443 - 2012**
FECHA DE SOLICITUD **06/12/2012**

NOMBRE DEL TITULAR **Diego Salces Duran**
DIRECCION DEL TITULAR **Calle Iripiti N° 2114**
PAIS DEL TITULAR **BO** Bolivia

NOMBRE DEL APODERADO **UNIPERSONAL**
DIRECCION DEL APODERADO

CLASE INTERNACIONAL **7**



PRODUCTOS

Maquinas agrícolas que no sean accionados manualmente, alimentadores de carburador, alternadores, amortiguadores, anillos de bolas para rodamientos, anillos de pistón, anillos de engrase, anticontaminación para motores, aplanadoras, armazones de máquinas, arrancadoras, arranques para motores, asientos, boquillas para mangueras con cierre automático para bombas surtidoras de combustible, bandas adhesivas para poleas, bielas para máquinas y motores, bolas para rodamientos, bobinas para máquinas, binadores, bombas, bombas autorreguladoras de combustible, bombas centrífugas, bombas de engrase, bujías de encendido para motores de explosión, bujías de precalentamiento para motores diesel, bulldozers, cables de mando para máquinas o motores, cajas de engrase, cajas de eje, carburadores, carcasas de máquinas, cardán, cavadoras, cilindros, cigüeñales, cilindros de máquinas, cilindros de motor, cintas mecánicas, cojinetes, cojinetes antifricción para máquinas, cojinetes para árboles de transmisión, colectores de escape para motores, convertidores de combustible para motores de combustión interna, coronas de perforación, coronas de sondeo, correas de máquinas, correas de ventilador para motores, correas para dinamos, correas para elevadores, correas para motores, cortadoras, cosechadoras, cremallera, convertidores de combustible para motores de combustión interna, cubiertas, cuchillas, culatas de cilindros de motor, delantales de carro, dinamos, economizadores de combustible para motores, ejes para máquinas, encajes, engranajes de máquinas, engrasadores, escape para motores, eyectores, filtradoras, filtros, gatos, generadores de corriente, generadores de electricidad, grúas, herramientas de mano que no sean accionadas manualmente, hidráulicos de apertura y cierre de puertas, hidráulicos para máquinas y motores, hojas de sierras, inyectores para motores, juntas, mofle para motores, magnetos de encendido, mando para máquinas o motores, mandos hidráulicos para máquinas y motores, mandos neumáticos para máquinas y motores, montacargas, motores, motores de combustión interna, neumáticos para máquinas y motores, palas mecánicas, pistones, pistones de amortiguadores, poleas, portabrocas, prensas, prensas para forraje, puertas, radiadores de refrigeración para motores, rampas de carga, rastrillos para máquinas rastrilladoras, reguladores, reguladores de presión, reguladores de velocidad para máquinas y motores, rejas de arado, resortes, rodamientos, rodamientos autolubricantes, segmentos de pistón, sierras, silenciadores para motores, soportes de carro, soportes de cojinetes para máquinas, soportes para máquinas, tambores de máquinas, transmisiones de máquinas, transportadores, tubos de escape para motores, válvulas, ventiladores para motores.

NUMERO DE PUBLICACION

159793

NOMBRE DE LA MARCA

CGR GHINASSI

TIPO DE MARCA

Marca Producto

TIPO DE SIGNO

Mixta

NUMERO DE SOLICITUD

6444 - 2012

FECHA DE SOLICITUD

06/12/2012

NOMBRE DEL TITULAR

Diego Salces Duran

DIRECCION DEL TITULAR

Calle Iripiti N° 2114

PAIS DEL TITULAR

BO Bolivia

NOMBRE DEL APODERADO

UNIPERSONAL

DIRECCION DEL APODERADO

CLASE INTERNACIONAL

7



PRODUCTOS

Maquinas agrícolas que no sean accionados manualmente, alimentadores de carburador, alternadores, amortiguadores, anillos de bolas para rodamientos, anillos de pistón, anillos de engrase, anticontaminación para motores, aplanadoras, armazones de máquinas, arrancadoras, arranques para motores, asientos, boquillas para mangueras con cierre automático para bombas surtidoras de combustible, bandas adhesivas para poleas, bielas para máquinas y motores, bolas para rodamientos, bobinas para máquinas, binadores, bombas, bombas autorreguladoras de combustible, bombas centrífugas, bombas de engrase, bujías de encendido para motores de explosión, bujías de precalentamiento para motores diesel, bulldozers, cables de mando para máquinas o motores, cajas de engrase, cajas de eje, carburadores, carcasas de máquinas, cardán, cavadoras, cilindros, cigüeñales, cilindros de máquinas, cilindros de motor, cintas mecánicas, cojinetes, cojinetes antifricción para máquinas, cojinetes para árboles de transmisión, colectores de escape para motores, convertidores de combustible para motores de combustión interna, coronas de perforación, coronas de sondeo, correas de máquinas, correas de ventilador para motores, correas para dínamos, correas para elevadores, correas para motores, cortadoras, cosechadoras, cremallera, convertidores de combustible para motores de combustión interna, cubiertas, cuchillas, culatas de cilindros de motor, delantales de carro, dínamos, economizadores de combustible para motores, ejes para máquinas, encajes, engranajes de máquinas, engrasadores, escape para motores, eyectores, filtradoras, filtros, gatos, generadores de corriente, generadores de electricidad, grúas, herramientas de mano que no sean accionadas manualmente, hidráulicos de apertura y cierre de puertas, hidráulicos para máquinas y motores, hojas de sierras, inyectores para motores, juntas, mofle para motores, magnetos de encendido, mando para máquinas o motores, mandos hidráulicos para máquinas y motores, mandos neumáticos para máquinas y motores, montacargas, motores, motores de combustión interna, neumáticos para máquinas y motores, palas mecánicas, pistones, pistones de amortiguadores, poleas, portabrocas, prensas, prensas para forraje, puertas, radiadores de refrigeración para motores, rampas de carga, rastrillos para máquinas rastrilladoras, reguladores, reguladores de presión, reguladores de velocidad para máquinas y motores, rejas de arado, resortes, rodamientos, rodamientos autolubrificantes, segmentos de pistón, sierras, silenciadores para motores, soportes de carro, soportes de cojinetes para máquinas, soportes para máquinas, tambores de máquinas, transmisiones de máquinas, transportadores, tubos de escape para motores, válvulas, ventiladores para motores.

NUMERO DE PUBLICACION **159794**

NOMBRE DE LA MARCA **BLUMAQ**

TIPO DE MARCA **Marca Producto**
TIPO DE SIGNO **Mixta**



NUMERO DE SOLICITUD **6445 - 2012**
FECHA DE SOLICITUD **06/12/2012**

NOMBRE DEL TITULAR **Diego Salces Duran**
DIRECCION DEL TITULAR **Calle Iripiti N° 2114**
PAIS DEL TITULAR **BO** Bolivia

NOMBRE DEL APODERADO **UNIPERSONAL**
DIRECCION DEL APODERADO

CLASE INTERNACIONAL **7**

PRODUCTOS

Maquinas agrícolas que no sean accionados manualmente, alimentadores de carburador, alternadores, amortiguadores, anillos de bolas para rodamientos, anillos de pistón, anillos de engrase, anticontaminación para motores, aplanadoras, armazones de máquinas, arrancadoras, arranques para motores, asientos, boquillas para mangueras con cierre automático para bombas surtidoras de combustible, bandas adhesivas para poleas, bielas para máquinas y motores, bolas para rodamientos, bobinas para máquinas, binadores, bombas, bombas autorreguladoras de combustible, bombas centrífugas, bombas de engrase, bujías de encendido para motores de explosión, bujías de precalentamiento para motores diesel, bulldozers, cables de mando para máquinas o motores, cajas de engrase, cajas de eje, carburadores, carcasas de máquinas, cardán, cavadoras, cilindros, cigüeñales, cilindros de máquinas, cilindros de motor, cintas mecánicas, cojinetes, cojinetes antifricción para máquinas, cojinetes para árboles de transmisión, colectores de escape para motores, convertidores de combustible para motores de combustión interna, coronas de perforación, coronas de sondeo, correas de máquinas, correas de ventilador para motores, correas para dínamos, correas para elevadores, correas para motores, cortadoras, cosechadoras, cremallera, convertidores de combustible para motores de combustión interna, cubiertas, cuchillas, culatas de cilindros de motor, delantales de carro, dínamos, economizadores de combustible para motores, ejes para máquinas, encajes, engranajes de máquinas, engrasadores, escape para motores, eyectores, filtradoras, filtros, gatos, generadores de corriente, generadores de electricidad, grúas, herramientas de mano que no sean accionadas manualmente, hidráulicos de apertura y cierre de puertas, hidráulicos para máquinas y motores, hojas de sierras, inyectores para motores, juntas, mofle para motores, magnetos de encendido, mando para máquinas o motores, mandos hidráulicos para máquinas y motores, mandos neumáticos para máquinas y motores, montacargas, motores, motores de combustión interna, neumáticos para máquinas y motores, palas mecánicas, pistones, pistones de amortiguadores, poleas, portabrocas, prensas, prensas para forraje, puertas, radiadores de refrigeración para motores, rampas de carga, rastrillos para máquinas rastrilladoras, reguladores, reguladores de presión, reguladores de velocidad para máquinas y motores, rejas de arado, resortes, rodamientos, rodamientos autolubricantes, segmentos de pistón, sierras, silenciadores para motores, soportes de carro, soportes de cojinetes para máquinas, soportes para máquinas, tambores de máquinas, transmisiones de máquinas, transportadores, tubos de escape para motores, válvulas, ventiladores para motores.

NUMERO DE PUBLICACION **159795**

NOMBRE DE LA MARCA **MAXIFORCE**

TIPO DE MARCA **Marca Producto**
TIPO DE SIGNO **Mixta**



NUMERO DE SOLICITUD **6446 - 2012**
FECHA DE SOLICITUD **06/12/2012**

NOMBRE DEL TITULAR **Diego Salces Duran**
DIRECCION DEL TITULAR **Calle Iripiti N° 2114**
PAIS DEL TITULAR **BO** Bolivia

NOMBRE DEL APODERADO **UNIPERSONAL**
DIRECCION DEL APODERADO

CLASE INTERNACIONAL **7**

PRODUCTOS

Maquinas agrícolas que no sean accionados manualmente, alimentadores de carburador, alternadores, amortiguadores, anillos de bolas para rodamientos, anillos de pistón, anillos de engrase, anticontaminación para motores, aplanadoras, armazones de máquinas, arrancadoras, arranques para motores, asientos, boquillas para mangueras con cierre automático para bombas surtidoras de combustible, bandas adhesivas para poleas, bielas para máquinas y motores, bolas para rodamientos, bobinas para máquinas, binadores, bombas, bombas autorreguladoras de combustible, bombas centrífugas, bombas de engrase, bujías de encendido para motores de explosión, bujías de precalentamiento para motores diesel, bulldozers, cables de mando para máquinas o motores, cajas de engrase, cajas de eje, carburadores, carcasas de máquinas, cardán, cavadoras, cilindros, cigüeñales, cilindros de máquinas, cilindros de motor, cintas mecánicas, cojinetes, cojinetes antifricción para máquinas, cojinetes para árboles de transmisión, colectores de escape para motores, convertidores de combustible para motores de combustión interna, coronas de perforación, coronas de sondeo, correas de máquinas, correas de ventilador para motores, correas para dínamos, correas para elevadores, correas para motores, cortadoras, cosechadoras, cremallera, convertidores de combustible para motores de combustión interna, cubiertas, cuchillas, culatas de cilindros de motor, delantales de carro, dínamos, economizadores de combustible para motores, ejes para máquinas, encajes, engranajes de máquinas, engrasadores, escape para motores, eyectores, filtradoras, filtros, gatos, generadores de corriente, generadores de electricidad, grúas, herramientas de mano que no sean accionadas manualmente, hidráulicos de apertura y cierre de puertas, hidráulicos para máquinas y motores, hojas de sierras, inyectores para motores, juntas, mofle para motores, magnetos de encendido, mando para máquinas o motores, mandos hidráulicos para máquinas y motores, mandos neumáticos para máquinas y motores, montacargas, motores, motores de combustión interna, neumáticos para máquinas y motores, palas mecánicas, pistones, pistones de amortiguadores, poleas, portabrocas, prensas, prensas para forraje, puertas, radiadores de refrigeración para motores, rampas de carga, rastrillos para máquinas rastrilladoras, reguladores, reguladores de presión, reguladores de velocidad para máquinas y motores, rejas de arado, resortes, rodamientos, rodamientos autolubricantes, segmentos de pistón, sierras, silenciadores para motores, soportes de carro, soportes de cojinetes para máquinas, soportes para máquinas, tambores de máquinas, transmisiones de máquinas, transportadores, tubos de escape para motores, válvulas, ventiladores para motores.

NUMERO DE PUBLICACION **159796**

NOMBRE DE LA MARCA **TRACK SYSTEM**

TIPO DE MARCA **Marca Producto**
TIPO DE SIGNO **Mixta**

NUMERO DE SOLICITUD **6447 - 2012**
FECHA DE SOLICITUD **06/12/2012**

NOMBRE DEL TITULAR **Diego Salces Duran**
DIRECCION DEL TITULAR **Calle Iripiti N° 2114**
PAIS DEL TITULAR **BO Bolivia**

NOMBRE DEL APODERADO **UNIPERSONAL**
DIRECCION DEL APODERADO

CLASE INTERNACIONAL **7**



PRODUCTOS

Maquinas agrícolas que no sean accionados manualmente, alimentadores de carburador, alternadores, amortiguadores, anillos de bolas para rodamientos, anillos de pistón, anillos de engrase, anticontaminación para motores, aplanadoras, armazones de máquinas, arrancadoras, arranques para motores, asientos, boquillas para mangueras con cierre automático para bombas surtidoras de combustible, bandas adhesivas para poleas, bielas para máquinas y motores, bolas para rodamientos, bobinas para máquinas, binadores, bombas, bombas autorreguladoras de combustible, bombas centrífugas, bombas de engrase, bujías de encendido para motores de explosión, bujías de precalentamiento para motores diesel, bulldozers, cables de mando para máquinas o motores, cajas de engrase, cajas de eje, carburadores, carcasas de máquinas, cardán, cavadoras, cilindros, cigüeñales, cilindros de máquinas, cilindros de motor, cintas mecánicas, cojinetes, cojinetes antifricción para máquinas, cojinetes para árboles de transmisión, colectores de escape para motores, convertidores de combustible para motores de combustión interna, coronas de perforación, coronas de sondeo, correas de máquinas, correas de ventilador para motores, correas para dínamos, correas para elevadores, correas para motores, cortadoras, cosechadoras, cremallera, convertidores de combustible para motores de combustión interna, cubiertas, cuchillas, culatas de cilindros de motor, delantales de carro, dínamos, economizadores de combustible para motores, ejes para máquinas, encajes, engranajes de máquinas, engrasadores, escape para motores, eyectores, filtradoras, filtros, gatos, generadores de corriente, generadores de electricidad, grúas, herramientas de mano que no sean accionadas manualmente, hidráulicos de apertura y cierre de puertas, hidráulicos para máquinas y motores, hojas de sierras, inyectores para motores, juntas, mofle para motores, magnetos de encendido, mando para máquinas o motores, mandos hidráulicos para máquinas y motores, mandos neumáticos para máquinas y motores, montacargas, motores, motores de combustión interna, neumáticos para máquinas y motores, palas mecánicas, pistones, pistones de amortiguadores, poleas, portabrocas, prensas, prensas para forraje, puertas, radiadores de refrigeración para motores, rampas de carga, rastrillos para máquinas rastrilladoras, reguladores, reguladores de presión, reguladores de velocidad para máquinas y motores, rejas de arado, resortes, rodamientos, rodamientos autolubricantes, segmentos de pistón, sierras, silenciadores para motores, soportes de carro, soportes de cojinetes para máquinas, soportes para máquinas, tambores de máquinas, transmisiones de máquinas, transportadores, tubos de escape para motores, válvulas, ventiladores para motores.

NUMERO DE PUBLICACION **159797**

NOMBRE DE LA MARCA **GB RICAMBI**

TIPO DE MARCA **Marca Producto**
TIPO DE SIGNO **Mixta**

NUMERO DE SOLICITUD **6448 - 2012**
FECHA DE SOLICITUD **06/12/2012**

NOMBRE DEL TITULAR **Diego Salces Duran**
DIRECCION DEL TITULAR **Calle Iripiti N° 2114**
PAIS DEL TITULAR **BO** Bolivia

NOMBRE DEL APODERADO **UNIPERSONAL**
DIRECCION DEL APODERADO

CLASE INTERNACIONAL **7**



PRODUCTOS

Maquinas agrícolas que no sean accionados manualmente, alimentadores de carburador, alternadores, amortiguadores, anillos de bolas para rodamientos, anillos de pistón, anillos de engrase, anticontaminación para motores, aplanadoras, armazones de máquinas, arrancadoras, arranques para motores, asientos, boquillas para mangueras con cierre automático para bombas surtidoras de combustible, bandas adhesivas para poleas, bielas para máquinas y motores, bolas para rodamientos, bobinas para máquinas, binadores, bombas, bombas autorreguladoras de combustible, bombas centrífugas, bombas de engrase, bujías de encendido para motores de explosión, bujías de precalentamiento para motores diesel, bulldozers, cables de mando para máquinas o motores, cajas de engrase, cajas de eje, carburadores, carcasas de máquinas, cardán, cavadoras, cilindros, cigüeñales, cilindros de máquinas, cilindros de motor, cintas mecánicas, cojinetes, cojinetes antifricción para máquinas, cojinetes para árboles de transmisión, colectores de escape para motores, convertidores de combustible para motores de combustión interna, coronas de perforación, coronas de sondeo, correas de máquinas, correas de ventilador para motores, correas para dínamos, correas para elevadores, correas para motores, cortadoras, cosechadoras, cremallera, convertidores de combustible para motores de combustión interna, cubiertas, cuchillas, culatas de cilindros de motor, delantales de carro, dínamos, economizadores de combustible para motores, ejes para máquinas, encajes, engranajes de máquinas, engrasadores, escape para motores, eyectores, filtradoras, filtros, gatos, generadores de corriente, generadores de electricidad, grúas, herramientas de mano que no sean accionadas manualmente, hidráulicos de apertura y cierre de puertas, hidráulicos para máquinas y motores, hojas de sierras, inyectores para motores, juntas, mofle para motores, magnetos de encendido, mando para máquinas o motores, mandos hidráulicos para máquinas y motores, mandos neumáticos para máquinas y motores, montacargas, motores, motores de combustión interna, neumáticos para máquinas y motores, palas mecánicas, pistones, pistones de amortiguadores, poleas, portabrocas, prensas, prensas para forraje, puertas, radiadores de refrigeración para motores, rampas de carga, rastrillos para máquinas rastrilladoras, reguladores, reguladores de presión, reguladores de velocidad para máquinas y motores, rejas de arado, resortes, rodamientos, rodamientos autolubricantes, segmentos de pistón, sierras, silenciadores para motores, soportes de carro, soportes de cojinetes para máquinas, soportes para máquinas, tambores de máquinas, transmisiones de máquinas, transportadores, tubos de escape para motores, válvulas, ventiladores para motores.

NUMERO DE PUBLICACION **159798**

NOMBRE DE LA MARCA **TRACK ONE**

TIPO DE MARCA **Marca Producto**
TIPO DE SIGNO **Mixta**



NUMERO DE SOLICITUD **6449 - 2012**
FECHA DE SOLICITUD **06/12/2012**

NOMBRE DEL TITULAR **Diego Salces Duran**
DIRECCION DEL TITULAR **Calle Iripiti N° 2114**
PAIS DEL TITULAR **BO** Bolivia

NOMBRE DEL APODERADO **UNIPERSONAL**
DIRECCION DEL APODERADO

CLASE INTERNACIONAL **7**

PRODUCTOS

Maquinas agrícolas que no sean accionados manualmente, alimentadores de carburador, alternadores, amortiguadores, anillos de bolas para rodamientos, anillos de pistón, anillos de engrase, anticontaminación para motores, aplanadoras, armazones de máquinas, arrancadoras, arranques para motores, asientos, boquillas para mangueras con cierre automático para bombas surtidoras de combustible, bandas adhesivas para poleas, bielas para máquinas y motores, bolas para rodamientos, bobinas para máquinas, binadores, bombas, bombas autorreguladoras de combustible, bombas centrífugas, bombas de engrase, bujías de encendido para motores de explosión, bujías de precalentamiento para motores diesel, bulldozers, cables de mando para máquinas o motores, cajas de engrase, cajas de eje, carburadores, carcasas de máquinas, cardán, cavadoras, cilindros, cigüeñales, cilindros de máquinas, cilindros de motor, cintas mecánicas, cojinetes, cojinetes antifricción para máquinas, cojinetes para árboles de transmisión, colectores de escape para motores, convertidores de combustible para motores de combustión interna, coronas de perforación, coronas de sondeo, correas de máquinas, correas de ventilador para motores, correas para dínamos, correas para elevadores, correas para motores, cortadoras, cosechadoras, cremallera, convertidores de combustible para motores de combustión interna, cubiertas, cuchillas, culatas de cilindros de motor, delantales de carro, dínamos, economizadores de combustible para motores, ejes para máquinas, encajes, engranajes de máquinas, engrasadores, escape para motores, eyectores, filtradoras, filtros, gatos, generadores de corriente, generadores de electricidad, grúas, herramientas de mano que no sean accionadas manualmente, hidráulicos de apertura y cierre de puertas, hidráulicos para máquinas y motores, hojas de sierras, inyectores para motores, juntas, mofle para motores, magnetos de encendido, mando para máquinas o motores, mandos hidráulicos para máquinas y motores, mandos neumáticos para máquinas y motores, montacargas, motores, motores de combustión interna, neumáticos para máquinas y motores, palas mecánicas, pistones, pistones de amortiguadores, poleas, portabrocas, prensas, prensas para forraje, puertas, radiadores de refrigeración para motores, rampas de carga, rastrillos para máquinas rastrilladoras, reguladores, reguladores de presión, reguladores de velocidad para máquinas y motores, rejas de arado, resortes, rodamientos, rodamientos autolubrificantes, segmentos de pistón, sierras, silenciadores para motores, soportes de carro, soportes de cojinetes para máquinas, soportes para máquinas, tambores de máquinas, transmisiones de máquinas, transportadores, tubos de escape para motores, válvulas, ventiladores para motores.

NUMERO DE PUBLICACION **159799**

NOMBRE DE LA MARCA **GRS**

TIPO DE MARCA **Marca Producto**
TIPO DE SIGNO **Mixta**



NUMERO DE SOLICITUD **6450 - 2012**
FECHA DE SOLICITUD **06/12/2012**

NOMBRE DEL TITULAR **Diego Salces Duran**
DIRECCION DEL TITULAR **Calle Iripiti N° 2114**
PAIS DEL TITULAR **BO** Bolivia

NOMBRE DEL APODERADO **UNIPERSONAL**
DIRECCION DEL APODERADO

CLASE INTERNACIONAL **7**

PRODUCTOS

Maquinas agrícolas que no sean accionados manualmente, alimentadores de carburador, alternadores, amortiguadores, anillos de bolas para rodamientos, anillos de pistón, anillos de engrase, anticontaminación para motores, aplanadoras, armazones de máquinas, arrancadoras, arranques para motores, asientos, boquillas para mangueras con cierre automático para bombas surtidoras de combustible, bandas adhesivas para poleas, bielas para máquinas y motores, bolas para rodamientos, bobinas para máquinas, binadores, bombas, bombas autorreguladoras de combustible, bombas centrífugas, bombas de engrase, bujías de encendido para motores de explosión, bujías de precalentamiento para motores diesel, bulldozers, cables de mando para máquinas o motores, cajas de engrase, cajas de eje, carburadores, carcasas de máquinas, cardán, cavadoras, cilindros, cigüeñales, cilindros de máquinas, cilindros de motor, cintas mecánicas, cojinetes, cojinetes antifricción para máquinas, cojinetes para árboles de transmisión, colectores de escape para motores, convertidores de combustible para motores de combustión interna, coronas de perforación, coronas de sondeo, correas de máquinas, correas de ventilador para motores, correas para dínamos, correas para elevadores, correas para motores, cortadoras, cosechadoras, cremallera, convertidores de combustible para motores de combustión interna, cubiertas, cuchillas, culatas de cilindros de motor, delantales de carro, dínamos, economizadores de combustible para motores, ejes para máquinas, encajes, engranajes de máquinas, engrasadores, escape para motores, eyectores, filtradoras, filtros, gatos, generadores de corriente, generadores de electricidad, grúas, herramientas de mano que no sean accionadas manualmente, hidráulicos de apertura y cierre de puertas, hidráulicos para máquinas y motores, hojas de sierras, inyectores para motores, juntas, mofle para motores, magnetos de encendido, mando para máquinas o motores, mandos hidráulicos para máquinas y motores, mandos neumáticos para máquinas y motores, montacargas, motores, motores de combustión interna, neumáticos para máquinas y motores, palas mecánicas, pistones, pistones de amortiguadores, poleas, portabrocas, prensas, prensas para forraje, puertas, radiadores de refrigeración para motores, rampas de carga, rastrillos para máquinas rastrilladoras, reguladores, reguladores de presión, reguladores de velocidad para máquinas y motores, rejas de arado, resortes, rodamientos, rodamientos autolubricantes, segmentos de pistón, sierras, silenciadores para motores, soportes de carro, soportes de cojinetes para máquinas, soportes para máquinas, tambores de máquinas, transmisiones de máquinas, transportadores, tubos de escape para motores, válvulas, ventiladores para motores

NUMERO DE PUBLICACION **159800**

NOMBRE DE LA MARCA **KUT**

TIPO DE MARCA **Marca Producto**
TIPO DE SIGNO **Mixta**

NUMERO DE SOLICITUD **6451 - 2012**
FECHA DE SOLICITUD **06/12/2012**

NOMBRE DEL TITULAR **Diego Salces Duran**
DIRECCION DEL TITULAR **Calle Iripiti N° 2114**
PAIS DEL TITULAR **BO** Bolivia

NOMBRE DEL APODERADO **UNIPERSONAL**
DIRECCION DEL APODERADO

CLASE INTERNACIONAL **7**



PRODUCTOS

Maquinas agrícolas que no sean accionados manualmente, alimentadores de carburador, alternadores, amortiguadores, anillos de bolas para rodamientos, anillos de pistón, anillos de engrase, anticontaminación para motores, aplanadoras, armazones de máquinas, arrancadoras, arranques para motores, asientos, boquillas para mangueras con cierre automático para bombas surtidoras de combustible, bandas adhesivas para poleas, bielas para máquinas y motores, bolas para rodamientos, bobinas para máquinas, binadores, bombas, bombas autorreguladoras de combustible, bombas centrífugas, bombas de engrase, bujías de encendido para motores de explosión, bujías de precalentamiento para motores diesel, bulldozers, cables de mando para máquinas o motores, cajas de engrase, cajas de eje, carburadores, carcasas de máquinas, cardán, cavadoras, cilindros, cigüeñales, cilindros de máquinas, cilindros de motor, cintas mecánicas, cojinetes, cojinetes antifricción para máquinas, cojinetes para árboles de transmisión, colectores de escape para motores, convertidores de combustible para motores de combustión interna, coronas de perforación, coronas de sondeo, correas de máquinas, correas de ventilador para motores, correas para dínamos, correas para elevadores, correas para motores, cortadoras, cosechadoras, cremallera, convertidores de combustible para motores de combustión interna, cubiertas, cuchillas, culatas de cilindros de motor, delantales de carro, dínamos, economizadores de combustible para motores, ejes para máquinas, encajes, engranajes de máquinas, engrasadores, escape para motores, eyectores, filtradoras, filtros, gatos, generadores de corriente, generadores de electricidad, grúas, herramientas de mano que no sean accionadas manualmente, hidráulicos de apertura y cierre de puertas, hidráulicos para máquinas y motores, hojas de sierras, inyectores para motores, juntas, mofle para motores, magnetos de encendido, mando para máquinas o motores, mandos hidráulicos para máquinas y motores, mandos neumáticos para máquinas y motores, montacargas, motores, motores de combustión interna, neumáticos para máquinas y motores, palas mecánicas, pistones, pistones de amortiguadores, poleas, portabrocas, prensas, prensas para forraje, puertas, radiadores de refrigeración para motores, rampas de carga, rastrillos para máquinas rastrilladoras, reguladores, reguladores de presión, reguladores de velocidad para máquinas y motores, rejas de arado, resortes, rodamientos, rodamientos autolubricantes, segmentos de pistón, sierras, silenciadores para motores, soportes de carro, soportes de cojinetes para máquinas, soportes para máquinas, tambores de máquinas, transmisiones de máquinas, transportadores, tubos de escape para motores, válvulas, ventiladores para motores.

NUMERO DE PUBLICACION **159801**

NOMBRE DE LA MARCA **HUALONG**

TIPO DE MARCA **Marca Producto**
TIPO DE SIGNO **Mixta**



NUMERO DE SOLICITUD **6452 - 2012**
FECHA DE SOLICITUD **06/12/2012**

NOMBRE DEL TITULAR **Diego Salces Duran**
DIRECCION DEL TITULAR **Calle Iripiti N° 2114**
PAIS DEL TITULAR **BO** Bolivia

NOMBRE DEL APODERADO **UNIPERSONAL**
DIRECCION DEL APODERADO

CLASE INTERNACIONAL **7**

PRODUCTOS

Maquinas agrícolas que no sean accionados manualmente, alimentadores de carburador, alternadores, amortiguadores, anillos de bolas para rodamientos, anillos de pistón, anillos de engrase, anticontaminación para motores, aplanadoras, armazones de máquinas, arrancadoras, arranques para motores, asientos, boquillas para mangueras con cierre automático para bombas surtidoras de combustible, bandas adhesivas para poleas, bielas para máquinas y motores, bolas para rodamientos, bobinas para máquinas, binadores, bombas, bombas autorreguladoras de combustible, bombas centrífugas, bombas de engrase, bujías de encendido para motores de explosión, bujías de precalentamiento para motores diesel, bulldozers, cables de mando para máquinas o motores, cajas de engrase, cajas de eje, carburadores, carcasas de máquinas, cardán, cavadoras, cilindros, cigüeñales, cilindros de máquinas, cilindros de motor, cintas mecánicas, cojinetes, cojinetes antifricción para máquinas, cojinetes para árboles de transmisión, colectores de escape para motores, convertidores de combustible para motores de combustión interna, coronas de perforación, coronas de sondeo, correas de máquinas, correas de ventilador para motores, correas para dínamos, correas para elevadores, correas para motores, cortadoras, cosechadoras, cremallera, convertidores de combustible para motores de combustión interna, cubiertas, cuchillas, culatas de cilindros de motor, delantales de carro, dínamos, economizadores de combustible para motores, ejes para máquinas, encajes, engranajes de máquinas, engrasadores, escape para motores, eyectores, filtradoras, filtros, gatos, generadores de corriente, generadores de electricidad, grúas, herramientas de mano que no sean accionadas manualmente, hidráulicos de apertura y cierre de puertas, hidráulicos para máquinas y motores, hojas de sierras, inyectores para motores, juntas, mofle para motores, magnetos de encendido, mando para máquinas o motores, mandos hidráulicos para máquinas y motores, mandos neumáticos para máquinas y motores, montacargas, motores, motores de combustión interna, neumáticos para máquinas y motores, palas mecánicas, pistones, pistones de amortiguadores, poleas, portabrocas, prensas, prensas para forraje, puertas, radiadores de refrigeración para motores, rampas de carga, rastrillos para máquinas rastrilladoras, reguladores, reguladores de presión, reguladores de velocidad para máquinas y motores, rejas de arado, resortes, rodamientos, rodamientos autolubrificantes, segmentos de pistón, sierras, silenciadores para motores, soportes de carro, soportes de cojinetes para máquinas, soportes para máquinas, tambores de máquinas, transmisiones de máquinas, transportadores, tubos de escape para motores, válvulas, ventiladores para motores.

NUMERO DE PUBLICACION **159802**

NOMBRE DE LA MARCA **USCO**



TIPO DE MARCA **Marca Producto**
TIPO DE SIGNO **Mixta**

NUMERO DE SOLICITUD **6453 - 2012**
FECHA DE SOLICITUD **06/12/2012**

NOMBRE DEL TITULAR **Diego Salces Duran**
DIRECCION DEL TITULAR **Calle Iripiti N° 2114**
PAIS DEL TITULAR **BO** Bolivia

NOMBRE DEL APODERADO **UNIPERSONAL**
DIRECCION DEL APODERADO

CLASE INTERNACIONAL **7**

PRODUCTOS

Maquinas agrícolas que no sean accionados manualmente, alimentadores de carburador, alternadores, amortiguadores, anillos de bolas para rodamientos, anillos de pistón, anillos de engrase, anticontaminación para motores, aplanadoras, armazones de máquinas, arrancadoras, arranques para motores, asientos, boquillas para mangueras con cierre automático para bombas surtidoras de combustible, bandas adhesivas para poleas, bielas para máquinas y motores, bolas para rodamientos, bobinas para máquinas, binadores, bombas, bombas autorreguladoras de combustible, bombas centrífugas, bombas de engrase, bujías de encendido para motores de explosión, bujías de precalentamiento para motores diesel, bulldozers, cables de mando para máquinas o motores, cajas de engrase, cajas de eje, carburadores, carcassas de máquinas, cardán, cavadoras, cilindros, cigüeñales, cilindros de máquinas, cilindros de motor, cintas mecánicas, cojinetes, cojinetes antifricción para máquinas, cojinetes para árboles de transmisión, colectores de escape para motores, convertidores de combustible para motores de combustión interna, coronas de perforación, coronas de sondeo, correas de máquinas, correas de ventilador para motores, correas para dínamos, correas para elevadores, correas para motores, cortadoras, cosechadoras, cremallera, convertidores de combustible para motores de combustión interna, cubiertas, cuchillas, culatas de cilindros de motor, delantales de carro, dínamos, economizadores de combustible para motores, ejes para máquinas, encajes, engranajes de máquinas, engrasadores, escape para motores, eyectores, filtradoras, filtros, gatos, generadores de corriente, generadores de electricidad, grúas, herramientas de mano que no sean accionadas manualmente, hidráulicos de apertura y cierre de puertas, hidráulicos para máquinas y motores, hojas de sierras, inyectores para motores, juntas, mofle para motores, magnetos de encendido, mando para máquinas o motores, mandos hidráulicos para máquinas y motores, mandos neumáticos para máquinas y motores, montacargas, motores, motores de combustión interna, neumáticos para máquinas y motores, palas mecánicas, pistones, pistones de amortiguadores, poleas, portabrocas, prensas, prensas para forraje, puertas, radiadores de refrigeración para motores, rampas de carga, rastrillos para máquinas rastrilladoras, reguladores, reguladores de presión, reguladores de velocidad para máquinas y motores, rejas de arado, resortes, rodamientos, rodamientos autolubrificantes, segmentos de pistón, sierras, silenciadores para motores, soportes de carro, soportes de cojinetes para máquinas, soportes para máquinas, tambores de máquinas, transmisiones de máquinas, transportadores, tubos de escape para motores, válvulas, ventiladores para motores.

NUMERO DE PUBLICACION **159803**

NOMBRE DE LA MARCA **GALA DEPORTE**



GALA DEPORTE

TIPO DE MARCA **Marca Servicio**
TIPO DE SIGNO **Mixta**

NUMERO DE SOLICITUD **6456 - 2012**
FECHA DE SOLICITUD **04/12/2012**

NOMBRE DEL TITULAR **GERMAN EINAR GUTIERREZ PEREDO**
DIRECCION DEL TITULAR **CALLE BARTOLOME DE LAS CASAS 1280**
PAIS DEL TITULAR **BO** Bolivia

NOMBRE DEL APODERADO **UNIPERSONAL**
DIRECCION DEL APODERADO

CLASE INTERNACIONAL **35**

PRODUCTOS

COMERCIALIZACION DE ROPA DEPORTIVA ZAPATILLAS MOCHILAS Y ACCESORIOS DEPORTIVOS.

NUMERO DE PUBLICACION

159804

NOMBRE DE LA MARCA

AUTTORE

TIPO DE MARCA
TIPO DE SIGNO

Marca Servicio
Mixta

NUMERO DE SOLICITUD
FECHA DE SOLICITUD

6474 - 2012
06/12/2012

NOMBRE DEL TITULAR
DIRECCION DEL TITULAR
PAIS DEL TITULAR

VANGUARDIA S.R.L.
Av. EL ESCULTOR No. 18 - COTA COTA.
BO Bolivia

NOMBRE DEL APODERADO
DIRECCION DEL APODERADO

Rodrigo Javier Garrón Bozo.
Calle Loayza No. 250. Edificio Castilla, piso 8, oficinas 809-810.

CLASE INTERNACIONAL

35

PRODUCTOS

Anuncios publicitarios; representación comercial de artistas; anuncios comerciales; búsqueda de mercados; distribución de material publicitario; dirección de empresas comerciales o industriales; decoración de escaparates; demostración de productos; declaraciones tributarias; comunicados de prensa; comunicaciones en general; presentación de productos a medios de comunicación; importación y exportación de productos; facturación; dirección profesional de negocios artísticos y de diseño de prendas de vestir.



NUMERO DE PUBLICACION

159805

NOMBRE DE LA MARCA

AUTTORE

TIPO DE MARCA
TIPO DE SIGNO

Marca Producto
Mixta

NUMERO DE SOLICITUD
FECHA DE SOLICITUD

6475 - 2012
06/12/2012

NOMBRE DEL TITULAR
DIRECCION DEL TITULAR
PAIS DEL TITULAR

VANGUARDIA S.R.L.
Av. EL ESCULTOR No. 18 - COTA COTA.
BO Bolivia

NOMBRE DEL APODERADO
DIRECCION DEL APODERADO

Rodrigo Javier Garrón Bozo.
Calle Loayza No. 250. Edificio Castilla, piso 8, oficinas 809-810.

CLASE INTERNACIONAL

25

PRODUCTOS

Prendas de vestir en general; ropa interior; lencería; mantas; mantillas; chalinas; sacos; sacones; gabardinas; mitones; vestidos; faldas; guantes; sombreros; zapatos; trajes.



NUMERO DE PUBLICACION

159806

NOMBRE DE LA MARCA

AUTTORE

TIPO DE MARCA
TIPO DE SIGNO

Marca Servicio
Mixta

NUMERO DE SOLICITUD
FECHA DE SOLICITUD

6476 - 2012
06/12/2012

NOMBRE DEL TITULAR
DIRECCION DEL TITULAR
PAIS DEL TITULAR

VANGUARDIA S.R.L.
Av. EL ESCULTOR No. 18 - COTA COTA.
BO Bolivia

NOMBRE DEL APODERADO
DIRECCION DEL APODERADO

Rodrigo Javier Garrón Bozo.
Calle Loayza No. 250. Edificio Castilla, piso 8, oficinas 809-810.

CLASE INTERNACIONAL

42

PRODUCTOS

Diseño de moda; diseño de artes gráficas; ensayo de textiles; estilismo; sitios web; diseño de páginas web.



NUMERO DE PUBLICACION **159807**

NOMBRE DE LA MARCA **HAF**

TIPO DE MARCA **Marca Producto**
TIPO DE SIGNO **Mixta**

NUMERO DE SOLICITUD **6493 - 2012**
FECHA DE SOLICITUD **07/12/2012**

NOMBRE DEL TITULAR **ALFREDO ENRIQUE PLÁCIDO IÑESTA BELTRÁ**
DIRECCION DEL TITULAR **Ctra. Novelda-La Romana, Km. 2, 03660 NOVELDA (Alicante), España**
PAIS DEL TITULAR **ES España**

NOMBRE DEL APODERADO **Pablo Kyllmann Díaz**
DIRECCION DEL APODERADO **Av. Ballivián 1578, Esq. Calle 24, Calacoto, Torre Cesur, Piso 5, Of. 509, La Paz, Bolivia**
CLASE INTERNACIONAL **5**

PRODUCTOS
Productos para la destrucción de animales dañinos; fungicidas, herbicidas.



NUMERO DE PUBLICACION **159808**

NOMBRE DE LA MARCA **tari Bolivia**

TIPO DE MARCA **Marca Producto**
TIPO DE SIGNO **Mixta**

NUMERO DE SOLICITUD **6693 - 2012**
FECHA DE SOLICITUD **19/12/2012**

NOMBRE DEL TITULAR **TANIA PATRICIA RIVERA DE CAMACHO**
DIRECCION DEL TITULAR **C. Landaeta Crespo N° 569, Sopocachi**
PAIS DEL TITULAR **BO Bolivia**

NOMBRE DEL APODERADO **WOLFGANG L. OHNES CASSO**
DIRECCION DEL APODERADO **C/Reyes Ortíz, Edif. Torres Gundlach, Torre Oeste, Piso 5°, Of. 502-B.**
CLASE INTERNACIONAL **25**

PRODUCTOS
"Prendas de vestir, calzado, artículos de sombrerería, en especial poleras."



NUMERO DE PUBLICACION **159809**

NOMBRE DE LA MARCA **tari Bolivia**

TIPO DE MARCA **Marca Producto**
TIPO DE SIGNO **Mixta**

NUMERO DE SOLICITUD **6694 - 2012**
FECHA DE SOLICITUD **19/12/2012**

NOMBRE DEL TITULAR **TANIA PATRICIA RIVERA DE CAMACHO**
DIRECCION DEL TITULAR **C. Landaeta Crespo N° 509, Sopocachi.**
PAIS DEL TITULAR **BO Bolivia**

NOMBRE DEL APODERADO **WOLFGANG L. OHNES CASSO**
DIRECCION DEL APODERADO **C/Reyes Ortíz, Edif. Torres Gundlach, Torre Oeste, Piso 5°, Of. 502-B**
CLASE INTERNACIONAL **3**

PRODUCTOS
"Preparaciones para blanquear y otras sustancias para lavar la ropa; preparaciones para limpiar, pulir, desengrasar y raspar; jabones; productos de perfumería, aceites esenciales, cosméticos, lociones capilares; dentífricos, en especial jabones y champú".



NUMERO DE PUBLICACION **159810**

NOMBRE DE LA MARCA **tari Bolivia**

TIPO DE MARCA **Marca Producto**
TIPO DE SIGNO **Mixta**

NUMERO DE SOLICITUD **6695 - 2012**
FECHA DE SOLICITUD **19/12/2012**

NOMBRE DEL TITULAR **TANIA PATRICIA RIVERA DE CAMACHO**
DIRECCION DEL TITULAR **C. Landaeta Crespo N° 569, Sopocachi**
PAIS DEL TITULAR **BO Bolivia**

NOMBRE DEL APODERADO **WOLFGANG L. OHNES CASSO**
DIRECCION DEL APODERADO **C/Reyes Ortíz N° 73, Edif Torres Gundlach, Torre Oeste, Piso 5°, Of. 502-B**

CLASE INTERNACIONAL **21**



PRODUCTOS

"Utensilios y recipientes para uso doméstico y culinario; peines y esponjas; cepillos; materiales para fabricar cepillos; material de limpieza; lana de acero; vidrio en bruto o semielaborado (excepto el vidrio de construcción); artículos de cristalería, porcelana y loza no comprendidos en otras clases, en especial tazas de cerámica."

NUMERO DE PUBLICACION **159811**

NOMBRE DE LA MARCA **tari Bolivia**

TIPO DE MARCA **Marca Producto**
TIPO DE SIGNO **Mixta**

NUMERO DE SOLICITUD **6696 - 2012**
FECHA DE SOLICITUD **19/12/2012**

NOMBRE DEL TITULAR **TANIA PATRICIA RIVERA DE CAMACHO**
DIRECCION DEL TITULAR **C. Landaeta Crespo N° 569, Sopocachi.**
PAIS DEL TITULAR **BO Bolivia**

NOMBRE DEL APODERADO **WOLFGANG L. OHNES CASSO**
DIRECCION DEL APODERADO **C/Reyes Ortíz N° 73, Edif Torres Gundlach, Torre Oeste, Piso 5°, Of. 502-B**

CLASE INTERNACIONAL **24**



PRODUCTOS

"Tejidos y productos textiles no comprendidos en otras clases; ropa de cama; ropa de mesa, en especial textiles."

NUMERO DE PUBLICACION **159812**

NOMBRE DE LA MARCA **tari Bolivia**

TIPO DE MARCA **Marca Producto**
TIPO DE SIGNO **Mixta**

NUMERO DE SOLICITUD **6697 - 2012**
FECHA DE SOLICITUD **19/12/2012**

NOMBRE DEL TITULAR **TANIA PATRICIA RIVERA DE CAMACHO**
DIRECCION DEL TITULAR **C. Landaeta Crespo N° 569, Sopocachi.**
PAIS DEL TITULAR **BO Bolivia**

NOMBRE DEL APODERADO **WOLFGANG L. OHNES CASSO**
DIRECCION DEL APODERADO **C/Reyes Ortíz N° 73, Edif Torres Gundlach, Torre Oeste, Piso 5°, Of. 502-B.**

CLASE INTERNACIONAL **30**



PRODUCTOS

"Café, té, cacao y sucedáneos del café; arroz; tapioca y sagú; harinas y preparaciones a base de cereales; pan, productos de pastelería y confitería; helados; azúcar, miel, jarabe de melaza; levadura, polvos de hornear; sal; mostaza; vinagre, salsas (condimentos); especias; hielo, en especial pasta."

NUMERO DE PUBLICACION **159813**

NOMBRE DE LA MARCA **tari Bolivia**

TIPO DE MARCA **Marca Producto**
TIPO DE SIGNO **Mixta**

NUMERO DE SOLICITUD **6698 - 2012**
FECHA DE SOLICITUD **19/12/2012**

NOMBRE DEL TITULAR **TANIA PATRICIA RIVERA DE CAMACHO**
DIRECCION DEL TITULAR **C. Landaeta Crespo N° 569, Sopocachi.**
PAIS DEL TITULAR **BO** Bolivia

NOMBRE DEL APODERADO **WOLFGANG L. OHNES CASSO**
DIRECCION DEL APODERADO **C/Reyes Ortíz N° 73, Edif Torres Gundlach, Torre Oeste, 5° Piso , Of, 502-B**

CLASE INTERNACIONAL **31**



PRODUCTOS

"Granos y productos agrícolas, hortícolas y forestales, no comprendidos en otras clases; animales vivos; frutas y verduras, hortalizas y legumbres frescas; semillas; plantas y flores naturales; alimentos para animales; malta, en especial joyas de la planta de quinua no procesada para alimentación."

NUMERO DE PUBLICACION **159814**

NOMBRE DE LA MARCA **tari Bolivia**

TIPO DE MARCA **Marca Producto**
TIPO DE SIGNO **Mixta**

NUMERO DE SOLICITUD **6699 - 2012**
FECHA DE SOLICITUD **19/12/2012**

NOMBRE DEL TITULAR **TANIA PATRICIA RIVERA DE CAMACHO**
DIRECCION DEL TITULAR **C. Landaeta Crespo N° 569, Sopocachi.**
PAIS DEL TITULAR **BO** Bolivia

NOMBRE DEL APODERADO **WOLFGANG L. OHNES CASSO**
DIRECCION DEL APODERADO **C/Reyes Ortíz, Edif Torres Gundlach, Torre Oeste, Piso 5°, Of. 502-B**

CLASE INTERNACIONAL **32**



PRODUCTOS

"Cerveza; aguas minerales y gaseosas, y otras bebidas sin alcohol; bebidas a base de frutas y zumos de frutas; siropes y otras preparaciones para elaborar bebidas, en especial cerveza".

NUMERO DE PUBLICACION **159815**

NOMBRE DE LA MARCA **LAS ACACIAS**

TIPO DE MARCA **Marca Producto**
TIPO DE SIGNO **Mixta**

NUMERO DE SOLICITUD **6725 - 2012**
FECHA DE SOLICITUD **20/12/2012**

NOMBRE DEL TITULAR **DARCEL, S.A.**
DIRECCION DEL TITULAR **CALLE JOSÉ OXILIA 3121, DE MONTEVIDEO,
REPÚBLICA ORIENTAL DEL URUGUAY**
PAIS DEL TITULAR **UY Uruguay**

NOMBRE DEL APODERADO **CARLA ROSARIO POZO DE LA BARRA**
DIRECCION DEL APODERADO **CALLE FEDERICO ZUAZO Nº 1942 EDIFICIO RENT A CAR PISO 1 - ESTUDIO JURÍDICO
RIGOBERTO PAREDES & ASOCIADOS**

CLASE INTERNACIONAL **30**

PRODUCTOS

Café, té, cacao y sucedáneos del café; arroz; tapioca y sagú; harinas y preparaciones a base de cereales; pan, productos de pastelería y confitería; helados; azúcar, miel, jarabe de melaza; levadura, polvos de hornear; sal; mostaza; vinagre, salsas (condimentos); especias; hielo.



NUMERO DE PUBLICACION **159816**

NOMBRE DE LA MARCA **MISK`I**

TIPO DE MARCA **Marca Servicio**
TIPO DE SIGNO **Mixta**

NUMERO DE SOLICITUD **6726 - 2012**
FECHA DE SOLICITUD **20/12/2012**

NOMBRE DEL TITULAR **PANILO FRANKLIN MENA QUISPE**
DIRECCION DEL TITULAR **CALLE ,11 Nº 12 VILLA JULIANA EL ALTO**
PAIS DEL TITULAR **BO Bolivia**

NOMBRE DEL APODERADO **UNIPERSONAL**
DIRECCION DEL APODERADO

CLASE INTERNACIONAL **41**

PRODUCTOS

servicios de recreo, diversión y entretenimiento de personas.



NUMERO DE PUBLICACION **159817**

NOMBRE DE LA MARCA **ASADO & TINTO**

TIPO DE MARCA **Marca Producto**
TIPO DE SIGNO **Mixta**

NUMERO DE SOLICITUD **6741 - 2012**
FECHA DE SOLICITUD **21/12/2012**

NOMBRE DEL TITULAR **FRISMALT S.R.L**
DIRECCION DEL TITULAR **CALLE 9, EDIF. CALACOTO, PISO 5, DEP. 5-A,
ZONA CALACOTO.**
PAIS DEL TITULAR **BO Bolivia**

NOMBRE DEL APODERADO **JORGE LEONARDO CANEDO MONTAÑO**
DIRECCION DEL APODERADO **CALLE 9, EDIF. CALACOTO, PISO 5, DEP. 5-A, ZONA CALACOTO.**

CLASE INTERNACIONAL **29**

PRODUCTOS

CARNE.



NUMERO DE PUBLICACION

159818

NOMBRE DE LA MARCA

ASADO & TINTO

TIPO DE MARCA
TIPO DE SIGNO

Marca Servicio
Mixta

NUMERO DE SOLICITUD
FECHA DE SOLICITUD

6742 - 2012
21/12/2012

NOMBRE DEL TITULAR
DIRECCION DEL TITULAR

FRISMALT S.R.L.
CALLE 9, EDIF. CALACOTO, PISO 5, DEP.5-A,
ZONA CALACOTO.

PAIS DEL TITULAR

BO Bolivia

NOMBRE DEL APODERADO
DIRECCION DEL APODERADO

JORGE LEONARDO CANEDO MONTAÑO
CALLE 9, EDIF, CALACOTO, PISO 5, DEP. 5-A, ZONA CALACOTO.

CLASE INTERNACIONAL

35

PRODUCTOS

GESTION DE NEGOCIOS COMERCIALES, ADMINISTRACION COMERCIAL. AL POR MAYOR Y MENOR.



NUMERO DE PUBLICACION

159819

NOMBRE DE LA MARCA

FRISMALT S.R.L.

TIPO DE MARCA
TIPO DE SIGNO

Marca Producto
Mixta

NUMERO DE SOLICITUD
FECHA DE SOLICITUD

6743 - 2012
21/12/2012

NOMBRE DEL TITULAR
DIRECCION DEL TITULAR

FRISMALT S.R.L.
CALLE 9, EDIF. CALACOTO, PISO 5, DEP. 5-A,
ZONA CALACOTO.

PAIS DEL TITULAR

BO Bolivia

NOMBRE DEL APODERADO
DIRECCION DEL APODERADO

JORGE LEONARDO CANEDO MONTAÑO
CALLE 9, EDIF, CALACOTO, PISO 5, DEP. 5-A, ZONA CALACOTO.

CLASE INTERNACIONAL

29

PRODUCTOS

CARNE.



NUMERO DE PUBLICACION

159820

NOMBRE DE LA MARCA

FRISMALT S.R.L.

TIPO DE MARCA
TIPO DE SIGNO

Marca Servicio
Mixta

NUMERO DE SOLICITUD
FECHA DE SOLICITUD

6744 - 2012
21/12/2012

NOMBRE DEL TITULAR
DIRECCION DEL TITULAR

FRISMALT S.R.L.
CALLE 9, EDIF CALACOTO, PISO 5, DEP. 5-A
ZONA CALACOTO.

PAIS DEL TITULAR

BO Bolivia

NOMBRE DEL APODERADO
DIRECCION DEL APODERADO

JORGE LEONARDO CANEDO MONTAÑO
CALLE 9, EDIF, CALACOTO, PISO 5, DEP. 5-A, ZONA CALACOTO.

CLASE INTERNACIONAL

35

PRODUCTOS

GESTION DE NEGOCIOS COMERCIALES , ADMINISTRACION COMERCIAL. VENTAS AL POR MAYOR Y MENOR.



NUMERO DE PUBLICACION **159821**
NOMBRE DE LA MARCA **Casablanca**
TIPO DE MARCA **Marca Producto**
TIPO DE SIGNO **Mixta**
NUMERO DE SOLICITUD **6791 - 2012**
FECHA DE SOLICITUD **21/12/2012**
NOMBRE DEL TITULAR **ROSSE MERY RODRIGUEZ CENTENO DE QUIROGA**
DIRECCION DEL TITULAR **CALLE COLOMBIA N° 860**
PAIS DEL TITULAR **BO Bolivia**
NOMBRE DEL APODERADO **UNIPERSONAL**
DIRECCION DEL APODERADO
CLASE INTERNACIONAL **25**
PRODUCTOS
PRENDAS DE VESTIR,CALZADOS, ARTICULOS DE SOMBRERERIA



NUMERO DE PUBLICACION **159822**
NOMBRE DE LA MARCA **Ace of Spades**
TIPO DE MARCA **Marca Producto**
TIPO DE SIGNO **Mixta**
NUMERO DE SOLICITUD **6827 - 2012**
FECHA DE SOLICITUD **26/12/2012**
NOMBRE DEL TITULAR **Fabricio Gutierrez Viscarra**
DIRECCION DEL TITULAR **Calle Paraguay Nro 20 Miraflores**
PAIS DEL TITULAR **BO Bolivia**
NOMBRE DEL APODERADO **UNIPERSONAL**
DIRECCION DEL APODERADO
CLASE INTERNACIONAL **25**
PRODUCTOS
vestidos, poleras y chamarras.



NUMERO DE PUBLICACION **159823**
NOMBRE DE LA MARCA **Copa Airlines**
TIPO DE MARCA **Marca Servicio**
TIPO DE SIGNO **Mixta**
NUMERO DE SOLICITUD **6867 - 2012**
FECHA DE SOLICITUD **27/12/2012**
NOMBRE DEL TITULAR **Compañía Panameña de Aviación S.A. (Copa Airlines) - Sucursal Bolivia**
DIRECCION DEL TITULAR **Av. Fuerza Naval N° 1621 de la zona de Calacoto, La Paz – Bolivia**
PAIS DEL TITULAR **BO Bolivia**
NOMBRE DEL APODERADO **Sergio Salazar Machicado**
DIRECCION DEL APODERADO **Av. Fuerza Naval N° 1621 de la zona de Calacoto, La Paz – Bolivia**
CLASE INTERNACIONAL **39**
PRODUCTOS
Transporte; embalaje y almacenamiento de mercancías; organización de viajes



NUMERO DE PUBLICACION

159824

NOMBRE DE LA MARCA

BOMI

TIPO DE MARCA
TIPO DE SIGNO

Marca Servicio
Mixta



NUMERO DE SOLICITUD
FECHA DE SOLICITUD

6887 - 2012
27/12/2012

NOMBRE DEL TITULAR
DIRECCION DEL TITULAR
PAIS DEL TITULAR

BOMI ITALIA S.P.A.
VAPRIO D'ADDA, VIA CAMPO CIOSO, 125, ITALIA
IT Italia

NOMBRE DEL APODERADO
DIRECCION DEL APODERADO

Perla Koziner U.
Av. José Salmón Ballivián (Los Álamos) No. 322, la Florida, La Paz – Bolivia.

CLASE INTERNACIONAL

39

PRODUCTOS

Empaque, almacenamiento, reparto y transporte de mercaderías.

NUMERO DE PUBLICACION

159825

NOMBRE DE LA MARCA

CENTRO DE PROMOCION DE LA
MUJER GREGORIA APAZA

TIPO DE MARCA
TIPO DE SIGNO

Marca Servicio
Mixta



NUMERO DE SOLICITUD
FECHA DE SOLICITUD

40 - 2013
03/01/2013

NOMBRE DEL TITULAR
DIRECCION DEL TITULAR

Centro de Promoción de la Mujer GREGORIA
APAZA
Calle Eulert No. 215 y 280, esq. Av. Juan Pablo II,
zona 16 de Julio, El Alto

PAIS DEL TITULAR

BO Bolivia

NOMBRE DEL APODERADO
DIRECCION DEL APODERADO

Ana Carola Guzmán Gonzales
Av. Ballivián esq. calle 17, Edif. Moira, piso 8 Calacoto

CLASE INTERNACIONAL

35

PRODUCTOS

Publicidad; gestión de negocios; administración comercial; trabajos de oficina.

NUMERO DE PUBLICACION

159826

NOMBRE DE LA MARCA

“ ccilu ”

TIPO DE MARCA
TIPO DE SIGNO

Marca Producto
Mixta

NUMERO DE SOLICITUD
FECHA DE SOLICITUD

65 - 2013
04/01/2013

NOMBRE DEL TITULAR
DIRECCION DEL TITULAR

CCILU INTERNATIONAL INC.
8F.-2, No. 11, Ln. 238, Sihping Rd., Beitun Dist.,
Taichung City 406, TAIWÁN (R.O.C.), REPÚBLICA
DE CHINA (TAIWÁN).

PAIS DEL TITULAR

TW Taiwán, Provincia de China

NOMBRE DEL APODERADO
DIRECCION DEL APODERADO

Señor PAULO RODRIGO BERMÚDEZ DURÁN - Abogado
Edificio Alfa Centauro (Nº 73), dpto. 2-C, Achumani, Sector San Ramón - La Paz –
Estado Plurinacional de Bolivia.

CLASE INTERNACIONAL

25

PRODUCTOS

ROPA, A SABER: CAMISAS, PANTALONES Y FALDAS; ROPA PARA BEBÉS Y NIÑOS, TALES COMO: PIJAMAS, CHAQUETAS, CAMISAS, PANTALONES, JERSEYS (SWEATERS); CHAQUETAS TRES CUARTOS; PRENDAS PARA HACER DEPORTE, COMPUESTAS POR UN PANTALÓN Y UNA CHAQUETA, ANCHOS Y CÓMODOS; ABRIGOS; CHAQUETAS; ROPA DE MUJER, A SABER: CAMISAS, VESTIDOS, FALDAS, BLUSAS; CHAQUETAS PARA DAMAS Y CABALLEROS, ABRIGOS, PANTALONES, CHALECOS; ROPA PARA CABALLEROS; VAQUEROS; TRAJES DE BAÑO; BAÑADORES; CHALECOS; JERSEYS (SWEATERS); CAMISAS; CAMISETAS; ROPA INTERIOR; CALZONCILLOS; ZAPATOS; SANDALIAS; ZAPATILLAS; CHANCLETAS; ZAPATOS DE DEPORTE; BOTAS; BOTAS PARA ESQUIAR; ZAPATOS INFORMALES / DEPORTIVOS; ZAPATOS Y BOTAS PARA NIÑOS; SUELAS DE ZAPATO; GORROS; SOMBREROS; GORROS PARA NATACIÓN; BUFANDAS; CINTURONES DE VESTIR; CINTURONES DE CUERO; CALCETINES; GUANTES.



ccilu
It's I Style

NUMERO DE PUBLICACION

159827

NOMBRE DE LA MARCA

Panchita

TIPO DE MARCA
TIPO DE SIGNO

Marca Servicio
Mixta

NUMERO DE SOLICITUD
FECHA DE SOLICITUD

191 - 2013
16/01/2013

NOMBRE DEL TITULAR
DIRECCION DEL TITULAR
PAIS DEL TITULAR

FRANCISCA DOMINGUEZ DE CAHUANA
Psje. Vega No. 9 Z. Queru Queru, Cochabamba
BO Bolivia

NOMBRE DEL APODERADO
DIRECCION DEL APODERADO

Perla Koziner U.
Av. José Salmón Ballivián (Los Álamos) No. 322, la Florida, La Paz – Bolivia.

CLASE INTERNACIONAL

43

PRODUCTOS

Servicios de restauración (alimentación), en especial restaurantes de comida rápida y snacks.



Panchita

NUMERO DE PUBLICACION **159828**

NOMBRE DE LA MARCA **Tuboleta.com**

TIPO DE MARCA **Marca Servicio**
TIPO DE SIGNO **Mixta**

NUMERO DE SOLICITUD **193 - 2013**
FECHA DE SOLICITUD **16/01/2013**

NOMBRE DEL TITULAR **TB HOLDING INC.**
DIRECCION DEL TITULAR **Calle 50 Torre Banco Dresdner Noveno Piso,
Panamá, República de Panamá**
PAIS DEL TITULAR **PA Panamá**

NOMBRE DEL APODERADO **Perla Koziner U.**
DIRECCION DEL APODERADO **Av. José Salmón Ballivián (Los Álamos) No. 322, la Florida, La Paz – Bolivia.**

CLASE INTERNACIONAL **41**

PRODUCTOS

Servicios de entretenimiento; servicios de venta de boletos para espectáculos y eventos y servicios de promoción y difusión de los mismos; servicios de facilitación de acceso y control de accesos para espectáculos; expedición y venta de boletos tanto físicos como electrónicos; servicios de taquilla; servicios de reserva de localidades para espectáculos.



NUMERO DE PUBLICACION **159829**

NOMBRE DE LA MARCA **Tuboleta.com**

TIPO DE MARCA **Marca Producto**
TIPO DE SIGNO **Mixta**

NUMERO DE SOLICITUD **194 - 2013**
FECHA DE SOLICITUD **16/01/2013**

NOMBRE DEL TITULAR **TB HOLDING INC.**
DIRECCION DEL TITULAR **Calle 50 Torre Banco Dresdner Noveno Piso,
Panamá, República de Panamá.**
PAIS DEL TITULAR **PA Panamá**

NOMBRE DEL APODERADO **Perla Koziner U.**
DIRECCION DEL APODERADO **Av. José Salmón Ballivián (Los Álamos) No. 322, la Florida, La Paz – Bolivia.**

CLASE INTERNACIONAL **16**

PRODUCTOS

Papel, cartón y artículos de estas materias no comprendidos en otras clases; toda clase de artículos de papelería; material de instrucción o material didáctico (excepto aparatos); productos de imprenta; caracteres de imprenta; clichés de imprenta, material de impresión, a saber, papel para impresión y papel de seguridad para impresión de papeletas, tickets o cupones; talones, talonarios, volantes, vales, bonos, tarjetas, comprobantes, entradas, tickets, billetes, carnets, pases, pases para controlar el ingreso a eventos, en la forma de manillas de papel.



NUMERO DE PUBLICACION

159830

NOMBRE DE LA MARCA

KAITAIN

TIPO DE MARCA

Marca Producto

TIPO DE SIGNO

Mixta



NUMERO DE SOLICITUD

245 - 2013

FECHA DE SOLICITUD

23/01/2013

NOMBRE DEL TITULAR

ZHEJIANG KAISHAN COMPRESSOR CO., LTD.

DIRECCION DEL TITULAR

No. 9, Calle de Oeste de Kaixuan, Distrito de desarrollo económico de la Ciudad de Quzhou

PAIS DEL TITULAR

CN China

NOMBRE DEL APODERADO

JORGE SORUCO VILLANUEVA

DIRECCION DEL APODERADO

Av. Mariscal Santa Cruz Ed.Cámara de Comercio piso 10 Of 1012, La Paz - Bolivia

CLASE INTERNACIONAL

7

PRODUCTOS

Compresor de aire (máquinas); Compresoras (máquinas); Máquina sopladora; Máquinas centrífugas; Bombas centrífugas; Bombas centrífugas (máquinas); Bombas aspiradoras de aire; Maquinas de perforación; Máquinas para la prospección geológica y minera; Válvulas (partes de máquinas).

SECCION

3

FE DE ERRATAS

FIGURATIVAS

**DECISION 486 de la Comunidad Andina
Régimen Común sobre Propiedad Industrial
CAPITULO II
Del Procedimiento de Registro**

Artículo 146.- Dentro del plazo de treinta días siguientes a la fecha de la publicación, quien tenga legítimo interés, podrá presentar, por una sola vez, oposición fundamentada que pueda desvirtuar el registro de la marca.

A solicitud de parte, la oficina nacional competente otorgará, por una sola vez un plazo adicional de treinta días para presentar las pruebas que sustenten la oposición.

Las oposiciones temerarias podrán ser sancionadas si así lo disponen las normas nacionales.

No procederán oposiciones contra la solicitud presentada, dentro de los seis meses posteriores al vencimiento del plazo de gracia a que se refiere el artículo 153, si tales oposiciones se basan en marcas que hubieren coexistido con la solicitada.

NUMERO DE PUBLICACION **124005**

NOMBRE DE LA MARCA **NATURAL FLAVOR**

TIPO DE MARCA **Marca Producto**
TIPO DE SIGNO **Mixta**

NUMERO DE SOLICITUD **1341 - 2007**
FECHA DE SOLICITUD **17/04/2007**

NOMBRE DEL TITULAR **JAPAN TOBACCO INC**
DIRECCION DEL TITULAR **2-2-1 TORANOMON, MINATO-KU TOKYO.**
PAIS DEL TITULAR **JP Japon**

NOMBRE DEL APODERADO **MEJIA M. JOSE LUIS**
DIRECCION DEL APODERADO **EDIF. VICTOR #342, C.FERNANDO GUACHALLA, AV. 6 DE AGOSTO, PISO 6 OF.601**

CLASE INTERNACIONAL **34**

PRODUCTOS
"CIGARRILLOS; TABACOS CRUDO Y MANUFACTURADO;ARTICULOS PARA FUMADORES; FOSFOROS"



NUMERO DE PUBLICACION **124006**

NOMBRE DE LA MARCA **NATURAL FLAVOR**

TIPO DE MARCA **Marca Producto**
TIPO DE SIGNO **Mixta**

NUMERO DE SOLICITUD **1342 - 2007**
FECHA DE SOLICITUD **17/04/2007**

NOMBRE DEL TITULAR **JAPAN TOBACCO INC**
DIRECCION DEL TITULAR **2-2-1 TORANOMON, MINATO-KU TOKYO.**
PAIS DEL TITULAR **JP Japon**

NOMBRE DEL APODERADO **MEJIA M. JOSE LUIS**
DIRECCION DEL APODERADO **EDIF. VICTOR #342, C.FERNANDO GUACHALLA, AV. 6 DE AGOSTO, PISO 6 OF.601**

CLASE INTERNACIONAL **34**

PRODUCTOS
"CIGARRILLOS; TABACOS CRUDO Y MANUFACTURADO;ARTICULOS PARA FUMADORES; FOSFOROS"



NUMERO DE PUBLICACION **137353**

NOMBRE DE LA MARCA **SOYIN-HOJUELAS CON CHOCOLATE Y MIEL**

TIPO DE MARCA **Marca Producto**
TIPO DE SIGNO **Mixta**

NUMERO DE SOLICITUD **3927 - 2004**
FECHA DE SOLICITUD **30/11/2004**

NOMBRE DEL TITULAR **ROSSEMARY VILLARROEL DE SALAZAR**
DIRECCION DEL TITULAR **SANTA CRUZ - BOLIVIA**
PAIS DEL TITULAR **BO Bolivia**

NOMBRE DEL APODERADO **UNIPERSONAL**
DIRECCION DEL APODERADO ...

CLASE INTERNACIONAL **30**

PRODUCTOS
MUESLI HOJUELAS DE MAIZ CON SABOR A CHOCOLATE Y MIEL PROCESADAS.



