



BOLETIN DE PUBLICACIONES

SIGNOS DISTINTIVOS

CORRESPONDIENTE A

**JULIO
2013**

LA PAZ - BOLIVIA

SECCION

1

SOLICITADAS

DENOMINATIVAS

DECISION 486 de la Comunidad Andina
Régimen Común sobre Propiedad Industrial
CAPITULO II
Del Procedimiento de Registro

Artículo 146.- Dentro del plazo de treinta días siguientes a la fecha de la publicación, quien tenga legítimo interés, podrá presentar, por una sola vez, oposición fundamentada que pueda desvirtuar el registro de la marca.

A solicitud de parte, la oficina nacional competente otorgará, por una sola vez un plazo adicional de treinta días para presentar las pruebas que sustenten la oposición.

Las oposiciones temerarias podrán ser sancionadas si así lo disponen las normas nacionales.

No procederán oposiciones contra la solicitud presentada, dentro de los seis meses posteriores al vencimiento del plazo de gracia a que se refiere el artículo 153, si tales oposiciones se basan en marcas que hubieren coexistido con la solicitada.

NUMERO DE PUBLICACION **163082**

NOMBRE DE LA MARCA **COCADENT**

TIPO DE MARCA **Marca Producto** TIPO DE SIGNO **Denominación**

NUMERO DE SOLICITUD **3421 - 2013** FECHA DE SOLICITUD **01/07/2013**

NOMBRE DEL TITULAR **ARTURO WISTON KOTORIY LEWIS**

DIRECCION DEL TITULAR **Calle Maiquetia 0-219 entre C. Samuel Aguayo y C. Demetrio Canelas.**

PAIS DEL TITULAR **BO** Bolivia

NOMBRE DEL APODERADO **UNIPERSONAL**

DIRECCION DEL APODERADO

CLASE INTERNACIONAL **3**

PRODUCTOS

"DENTAL (GEL PARA BLANQUEADO-), DENTALES (PASTAS-) Y DENTÍFRICOS".

NUMERO DE PUBLICACION **163083**

NOMBRE DE LA MARCA **ESSENCE**

TIPO DE MARCA **Marca Producto** TIPO DE SIGNO **Denominación**

NUMERO DE SOLICITUD **3426 - 2013** FECHA DE SOLICITUD **01/07/2013**

NOMBRE DEL TITULAR **ESPECIALIDADES FARMACÉUTICAS LTDA. "ESP FARMA".**

DIRECCION DEL TITULAR **Santa Cruz - Bolivia.**

PAIS DEL TITULAR **BO** Bolivia

NOMBRE DEL APODERADO **Octavio Alvarez**

DIRECCION DEL APODERADO **Av. Ballivián No. 1578, esq. Calle 24, Torre Cesur, Piso 5, Of. 509, Calacoto, La Paz, Bolivia.**

CLASE INTERNACIONAL **5**

PRODUCTOS

Paños menstruales y tampones para la menstruación.

NUMERO DE PUBLICACION **163084**

NOMBRE DE LA MARCA **X-BELLE**

TIPO DE MARCA **Marca Producto** TIPO DE SIGNO **Denominación**

NUMERO DE SOLICITUD **3428 - 2013** FECHA DE SOLICITUD **01/07/2013**

NOMBRE DEL TITULAR **GERARDO JAVIER OLMOS LEDEZMA**

DIRECCION DEL TITULAR **c/ Francisco Anaya s/n, Quillacollo, Cochabamba, Bolivia**

PAIS DEL TITULAR **BO** Bolivia

NOMBRE DEL APODERADO **UNIPERSONAL**

DIRECCION DEL APODERADO

CLASE INTERNACIONAL **3**

PRODUCTOS

Preparaciones para blanquear y otras sustancias para lavar la ropa; preparaciones para limpiar, pulir, desengrasar y raspar; jabones; productos de perfumería, aceites esenciales, cosméticos, lociones capilares; shampoo, dentífricos; los desodorantes para personas o animales (productos de perfumería); los productos para aromatizar el ambiente; las preparaciones de higiene personal que sean productos de tocador; cremas, lociones, bálsamos y geles cosméticos para el cuidado de la piel, esmaltes y barnices para las uñas, quitaesmaltes.

NUMERO DE PUBLICACION **163085**

NOMBRE DE LA MARCA **ANTRA**

TIPO DE MARCA **Marca Producto** TIPO DE SIGNO **Denominación**

NUMERO DE SOLICITUD **3432 - 2013** FECHA DE SOLICITUD **01/07/2013**

NOMBRE DEL TITULAR **FERNANDO APAZA ESCOBAR**
DIRECCION DEL TITULAR **C/ VENANCIO BURGOA N° 901, ZONA ALTO SAN PEDRO, LA PAZ,**
PAIS DEL TITULAR **BO** Bolivia

NOMBRE DEL APODERADO **UNIPERSONAL**
DIRECCION DEL APODERADO

CLASE INTERNACIONAL **28**

PRODUCTOS
BALONES Y PELOTAS DE JUEGO.

NUMERO DE PUBLICACION **163086**

NOMBRE DE LA MARCA **OFFICIAL**

TIPO DE MARCA **Marca Producto** TIPO DE SIGNO **Denominación**

NUMERO DE SOLICITUD **3433 - 2013** FECHA DE SOLICITUD **01/07/2013**

NOMBRE DEL TITULAR **FERNANDO APAZA ESCOBAR**
DIRECCION DEL TITULAR **C/ VENANCIO BURGOA N° 901, ZONA ALTO SAN PEDRO, LA PAZ,**
PAIS DEL TITULAR **BO** Bolivia

NOMBRE DEL APODERADO **UNIPERSONAL**
DIRECCION DEL APODERADO

CLASE INTERNACIONAL **28**

PRODUCTOS
BALONES Y PELOTAS DE JUEGO.

NUMERO DE PUBLICACION **163087**

NOMBRE DE LA MARCA **LIPOFREE**

TIPO DE MARCA **Marca Producto** TIPO DE SIGNO **Denominación**

NUMERO DE SOLICITUD **3439 - 2013** FECHA DE SOLICITUD **02/07/2013**

NOMBRE DEL TITULAR **Ronald Jaime Arnaldo Gumucio Peterssen**
DIRECCION DEL TITULAR **Calle Pedro Salazar No.692**
PAIS DEL TITULAR **BO** Bolivia

NOMBRE DEL APODERADO **Alessio Rosso Quintana**
DIRECCION DEL APODERADO **Av. Arce No. 2299, Edif. Multicentro, Torre B, Piso 11, oficina 1104**

CLASE INTERNACIONAL **5**

PRODUCTOS
Preparaciones farmacéuticas y veterinarias; preparaciones higiénicas y sanitarias para uso médico; alimentos y sustancias dietéticas para uso médico o veterinario, alimentos para bebés; complementos alimenticios para personas y animales; emplastos, material para apósitos; material para empastes e improntas dentales; desinfectantes; preparaciones para eliminar animales dañinos; fungicidas, herbicidas.

NUMERO DE PUBLICACION **163088**

NOMBRE DE LA MARCA **ADES FREE**

TIPO DE MARCA **Marca Producto** TIPO DE SIGNO **Denominación**

NUMERO DE SOLICITUD **3440 - 2013** FECHA DE SOLICITUD **02/07/2013**

NOMBRE DEL TITULAR **UNILEVER DE ARGENTINA S.A.**
DIRECCION DEL TITULAR **TUCUMAN 1 - 4° PISO C1049AAA CIUDAD AUTONOMA DE BUENOS AIRES,**
PAIS DEL TITULAR **AR** Argentina

NOMBRE DEL APODERADO **DR. RAMIRO MORENO BALDIVIESO**
DIRECCION DEL APODERADO **CALLE CAPITAN RAVELO N° 2366 - ESTUDIO DE ABOGADOS MORENO-BALDIVIESO**

CLASE INTERNACIONAL **29**

PRODUCTOS
LECHE BASADA EN SOYA.

NUMERO DE PUBLICACION **163089**

NOMBRE DE LA MARCA **SOYFORCE**

TIPO DE MARCA **Marca Producto** TIPO DE SIGNO **Denominación**

NUMERO DE SOLICITUD **3441 - 2013** FECHA DE SOLICITUD **02/07/2013**

NOMBRE DEL TITULAR **UNILEVER DE ARGENTINA S.A.**
DIRECCION DEL TITULAR **TUCUMAN 1 - 4° PISO C1049AAA CIUDAD AUTÓNOMA DE BUENOS AIRES,**
PAIS DEL TITULAR **AR** Argentina

NOMBRE DEL APODERADO **DR. RAMIRO MORENO BALDIVIESO**
DIRECCION DEL APODERADO **CALLE CAPITAN RAVELO N° 2366 - ESTUDIO DE ABOGADOS MORENO-BALDIVIESO**

CLASE INTERNACIONAL **32**

PRODUCTOS
BEBIDAS AROMATIZADAS BASADAS EN SOYA, SIROPES Y OTRAS PREPARACIONES PARA HACER BEBIDAS EN BASE A SOYA.

NUMERO DE PUBLICACION **163090**

NOMBRE DE LA MARCA **SOYFORCE**

TIPO DE MARCA **Marca Producto** TIPO DE SIGNO **Denominación**

NUMERO DE SOLICITUD **3444 - 2013** FECHA DE SOLICITUD **03/07/2013**

NOMBRE DEL TITULAR **UNILEVER DE ARGENTINA S.A.**
DIRECCION DEL TITULAR **TUCUMAN 1 - 4° PISO C1049AAA CIUDAD AUTÓNOMA DE BUENOS AIRES,**
PAIS DEL TITULAR **AR** Argentina

NOMBRE DEL APODERADO **DR. RAMIRO MORENO BALDIVIESO**
DIRECCION DEL APODERADO **CALLE CAPITAN RAVELO N° 2366 - ESTUDIO DE ABOGADOS MORENO-BALDIVIESO**

CLASE INTERNACIONAL **29**

PRODUCTOS
LECHE BASADA EN SOYA.

NUMERO DE PUBLICACION **163091**

NOMBRE DE LA MARCA **MP WINES MYNDERT**

TIPO DE MARCA **Marca Producto** TIPO DE SIGNO **Denominación**

NUMERO DE SOLICITUD **3450 - 2013** FECHA DE SOLICITUD **03/07/2013**

NOMBRE DEL TITULAR **SALENTEIN ARGENTINA B.V.**
DIRECCION DEL TITULAR **Av. Leandro Alem 855 Piso 6, (C1001AAD) Buenos Aires, República Argentina**
PAIS DEL TITULAR **AR Argentina**

NOMBRE DEL APODERADO **Pilar Soruco Etcheverry**
DIRECCION DEL APODERADO **Avenida Club The Strongest Nro. 107, entre calles 29 y 30 (timbre 1), Zona de Achumani, La Paz - Bolivia**

CLASE INTERNACIONAL **33**

PRODUCTOS
Bebidas alcohólicas (excepto cerveza), comprendidos en la Clase 33 de la Clasificación Internacional en vigencia.

NUMERO DE PUBLICACION **163092**

NOMBRE DE LA MARCA **MP WINES MYNDERT**

TIPO DE MARCA **Marca Servicio** TIPO DE SIGNO **Denominación**

NUMERO DE SOLICITUD **3451 - 2013** FECHA DE SOLICITUD **03/07/2013**

NOMBRE DEL TITULAR **SALENTEIN ARGENTINA B.V.**
DIRECCION DEL TITULAR **Av. Leandro Alem 855 Piso 6, (C1001AAD) Buenos Aires, República Argentina**
PAIS DEL TITULAR **AR Argentina**

NOMBRE DEL APODERADO **Pilar Soruco Etcheverry**
DIRECCION DEL APODERADO **Avenida Club The Strongest Nro. 107, entre calles 29 y 30 (timbre 1), Zona de Achumani, La Paz - Bolivia**

CLASE INTERNACIONAL **35**

PRODUCTOS
Publicidad; gestión de negocios comerciales; administración comercial; trabajos de oficina, comprendidos en la Clase 35 de la Clasificación Internacional en vigencia.

NUMERO DE PUBLICACION **163093**

NOMBRE DE LA MARCA **CITUMAB**

TIPO DE MARCA **Marca Producto** TIPO DE SIGNO **Denominación**

NUMERO DE SOLICITUD **3453 - 2013** FECHA DE SOLICITUD **03/07/2013**

NOMBRE DEL TITULAR **GADOR S.A.**
DIRECCION DEL TITULAR **Darwin 429, Buenos Aires, República Argentina**
PAIS DEL TITULAR **AR Argentina**

NOMBRE DEL APODERADO **Pilar Soruco Etcheverry**
DIRECCION DEL APODERADO **Avenida Club The Strongest Nro. 107, entre calles 29 y 30 (timbre 1), Zona de Achumani, La Paz - Bolivia**

CLASE INTERNACIONAL **5**

PRODUCTOS
Preparaciones farmacéuticas y veterinarias; preparaciones higiénicas y sanitarias para uso médico; alimentos y sustancias dietéticas para uso médico o veterinario, alimentos para bebés; complementos alimenticios para personas y animales; emplastos, material para apósitos; material para empastes e improntas dentales; desinfectantes; preparaciones para eliminar animales dañinos; fungicidas, herbicidas., comprendidos en la Clase 5 de la Clasificación Internacional en vigencia.

NUMERO DE PUBLICACION **163094**

NOMBRE DE LA MARCA **PEGIFIL**

TIPO DE MARCA **Marca Producto** TIPO DE SIGNO **Denominación**

NUMERO DE SOLICITUD **3454 - 2013** FECHA DE SOLICITUD **03/07/2013**

NOMBRE DEL TITULAR **GADOR S.A.**

DIRECCION DEL TITULAR **Darwin 429, Buenos Aires, República Argentina**

PAIS DEL TITULAR **AR Argentina**

NOMBRE DEL APODERADO **Pilar Soruco Etcheverry**

DIRECCION DEL APODERADO **Avenida Club The Strongest Nro. 107, entre calles 29 y 30 (timbre 1), Zona de Achumani, La Paz - Bolivia**

CLASE INTERNACIONAL **5**

PRODUCTOS

Preparaciones farmacéuticas y veterinarias; preparaciones higiénicas y sanitarias para uso médico; alimentos y sustancias dietéticas para uso médico o veterinario, alimentos para bebés; complementos alimenticios para personas y animales; emplastos, material para apósitos; material para empastes e improntas dentales; desinfectantes; preparaciones para eliminar animales dañinos; fungicidas, herbicidas., comprendidos en la Clase 5 de la Clasificación Internacional en vigencia.

NUMERO DE PUBLICACION **163095**

NOMBRE DE LA MARCA **LIMUMAB**

TIPO DE MARCA **Marca Producto** TIPO DE SIGNO **Denominación**

NUMERO DE SOLICITUD **3455 - 2013** FECHA DE SOLICITUD **03/07/2013**

NOMBRE DEL TITULAR **GADOR S.A.**

DIRECCION DEL TITULAR **Darwin 429, Buenos Aires, República Argentina**

PAIS DEL TITULAR **AR Argentina**

NOMBRE DEL APODERADO **Pilar Soruco Etcheverry**

DIRECCION DEL APODERADO **Avenida Club The Strongest Nro. 107, entre calles 29 y 30 (timbre 1), Zona de Achumani, La Paz - Bolivia**

CLASE INTERNACIONAL **5**

PRODUCTOS

Preparaciones farmacéuticas y veterinarias; preparaciones higiénicas y sanitarias para uso médico; alimentos y sustancias dietéticas para uso médico o veterinario, alimentos para bebés; complementos alimenticios para personas y animales; emplastos, material para apósitos; material para empastes e improntas dentales; desinfectantes; preparaciones para eliminar animales dañinos; fungicidas, herbicidas., comprendidos en la Clase 5 de la Clasificación Internacional en vigencia.

NUMERO DE PUBLICACION **163096**

NOMBRE DE LA MARCA **FRITOLIM**

TIPO DE MARCA **Marca Producto** TIPO DE SIGNO **Denominación**

NUMERO DE SOLICITUD **3456 - 2013** FECHA DE SOLICITUD **03/07/2013**

NOMBRE DEL TITULAR **MOLINOS IP S.A.**

DIRECCION DEL TITULAR **Rte Du simplon 16, Case Postale 29, Ch 1094, Paudex, Suiza**

PAIS DEL TITULAR **CH Suiza**

NOMBRE DEL APODERADO **Pilar Soruco Etcheverry**

DIRECCION DEL APODERADO **Avenida Club The Strongest Nro. 107, entre calles 29 y 30 (timbre 1), Zona de Achumani, La Paz - Bolivia**

CLASE INTERNACIONAL **29**

PRODUCTOS

Carne, pescado, carne de ave y carne de caza; extractos de carne; frutas y verduras, hortalizas y legumbres en conserva, congeladas, secas y cocidas; jaleas, confituras, compotas; huevos; leche y productos lácteos; aceites y grasas comestibles, comprendidos en la Clase 29 de la Clasificación Internacional en vigencia.

NUMERO DE PUBLICACION **163097**

NOMBRE DE LA MARCA **XMANTA**

TIPO DE MARCA **Marca Servicio** TIPO DE SIGNO **Denominación**
 NUMERO DE SOLICITUD **3458 - 2013** FECHA DE SOLICITUD **03/07/2013**

NOMBRE DEL TITULAR **Alicia Magali Choque Solano**
 DIRECCION DEL TITULAR **Calle Padilla # 45 (Zona Central)**
 PAIS DEL TITULAR **BO** Bolivia

NOMBRE DEL APODERADO **UNIPERSONAL**
 DIRECCION DEL APODERADO

CLASE INTERNACIONAL **41**

PRODUCTOS
 agrupación musical, conciertos, presentaciones artísticas, composiciones musicales y servicios de entretenimiento

NUMERO DE PUBLICACION **163098**

NOMBRE DE LA MARCA **OPALINE**

TIPO DE MARCA **Marca Producto** TIPO DE SIGNO **Denominación**
 NUMERO DE SOLICITUD **3460 - 2013** FECHA DE SOLICITUD **03/07/2013**

NOMBRE DEL TITULAR **BORDITEX S.A.**
 DIRECCION DEL TITULAR **Augusto Matte N°. 1840, Quinta Normal, Santiago, Chile**
 PAIS DEL TITULAR **CL** Chile

NOMBRE DEL APODERADO **Roberto Roque Ch.**
 DIRECCION DEL APODERADO **Edificio Parque 18, No. 8022 Piso 6, Of. 602, calle 18, Calacoto.**

CLASE INTERNACIONAL **25**

PRODUCTOS
 Vestidos, ropa para mujeres, hombres, niños, niñas, ropa deportiva, ropa interior y exterior, sombrerería, camisetas, chompas, jeans, blue jeans, pantalones, calzados de todas las clases en la clase 25 de la Clasificación Internacional.

NUMERO DE PUBLICACION **163099**

NOMBRE DE LA MARCA **PURNEXA**

TIPO DE MARCA **Marca Producto** TIPO DE SIGNO **Denominación**
 NUMERO DE SOLICITUD **3463 - 2013** FECHA DE SOLICITUD **03/07/2013**

NOMBRE DEL TITULAR **Johnson & Johnson**
 DIRECCION DEL TITULAR **One Johnson & Johnson Plaza, New Brunswick, New Jersey, Estados Unidos de Norteamérica**
 PAIS DEL TITULAR **US** Estados Unidos de América

NOMBRE DEL APODERADO **Roberto Roque Ch.**
 DIRECCION DEL APODERADO **Edificio Parque 18, No. 8022 Piso 6, Of. 602, calle 18, Calacoto**

CLASE INTERNACIONAL **5**

PRODUCTOS
 Preparaciones farmacéuticas para uso humano, en la clase 5 de la Clasificación Internacional.

NUMERO DE PUBLICACION **163100**

NOMBRE DE LA MARCA **ENI I-BASE**

TIPO DE MARCA **Marca Producto** TIPO DE SIGNO **Denominación**

NUMERO DE SOLICITUD **3464 - 2013** FECHA DE SOLICITUD **03/07/2013**

NOMBRE DEL TITULAR **ENI S.P.A.**
DIRECCION DEL TITULAR **Piazzale Enrico Mattei, 1 Roma**
PAIS DEL TITULAR **IT Italia**

NOMBRE DEL APODERADO **Roberto Roque Ch.**
DIRECCION DEL APODERADO **Edificio Parque 18, No. 8022 Piso 6, Of. 602, calle 18, Calacoto.**

CLASE INTERNACIONAL **4**

PRODUCTOS

Aceites y grasas para uso industrial; lubricantes; composiciones para absorber, rociar y asentar el polvo, combustibles (incluyendo la gasolina para motores) y materiales para alumbrado; velas y mechas de iluminación, en la clase 4 de la Clasificación Internacional.

NUMERO DE PUBLICACION **163101**

NOMBRE DE LA MARCA **ABRANET**

TIPO DE MARCA **Marca Producto** TIPO DE SIGNO **Denominación**

NUMERO DE SOLICITUD **3465 - 2013** FECHA DE SOLICITUD **03/07/2013**

NOMBRE DEL TITULAR **KWH MIRKA LTD**
DIRECCION DEL TITULAR **Nykarleby 66850 Jeppo, Finland**
PAIS DEL TITULAR **FI Finlandia**

NOMBRE DEL APODERADO **Roberto Roque Ch.**
DIRECCION DEL APODERADO **Edificio Parque 18, No. 8022 Piso 6, Of. 602, calle 18, Calacoto.**

CLASE INTERNACIONAL **3**

PRODUCTOS

Abrasivos, abrasivos revestidos, abrasivos no tejidos, abrasivos flexibles, red abrasiva, cintas abrasivas, paños abrasivos, papel abrasivo, discos abrasivos, laminas abrasivas, tiras abrasivas, cinturones abrasivos, rollos abrasivos, en la clase 3 de la Clasificación Internacional.

NUMERO DE PUBLICACION **163102**

NOMBRE DE LA MARCA **RELTONA**

TIPO DE MARCA **Marca Producto** TIPO DE SIGNO **Denominación**

NUMERO DE SOLICITUD **3466 - 2013** FECHA DE SOLICITUD **03/07/2013**

NOMBRE DEL TITULAR **Johnson & Johnson**
DIRECCION DEL TITULAR **One Johnson & Johnson Plaza, New Brunswick, New Jersey, Estados Unidos de Norteamérica**
PAIS DEL TITULAR **US Estados Unidos de América**

NOMBRE DEL APODERADO **Roberto Roque Ch.**
DIRECCION DEL APODERADO **Edificio Parque 18, No. 8022 Piso 6, Of. 602, calle 18, Calacoto**

CLASE INTERNACIONAL **5**

PRODUCTOS

Preparaciones farmacéuticas para uso humano, en la clase 5 de la Clasificación Internacional.

NUMERO DE PUBLICACION **163103**

NOMBRE DE LA MARCA **MICROSTAR**

TIPO DE MARCA **Marca Producto** TIPO DE SIGNO **Denominación**

NUMERO DE SOLICITUD **3469 - 2013** FECHA DE SOLICITUD **03/07/2013**

NOMBRE DEL TITULAR **KWH MIRKA LTD**

DIRECCION DEL TITULAR **Nykarleby 66850 Jeppo, Finland**

PAIS DEL TITULAR **FI** Finlandia

NOMBRE DEL APODERADO **Roberto Roque Ch.**

DIRECCION DEL APODERADO **Edificio Parque 18, No. 8022 Piso 6, Of. 602, calle 18, Calacoto.**

CLASE INTERNACIONAL **3**

PRODUCTOS

Abrasivos, abrasivos revestidos, abrasivos no tejidos, abrasivos flexibles, red abrasiva, cintas abrasivas, paños abrasivos, papel abrasivo, discos abrasivos, laminas abrasivas, tiras abrasivas, cinturones abrasivos, rollos abrasivos, en la clase 3 de la Clasificación Internacional.

NUMERO DE PUBLICACION **163104**

NOMBRE DE LA MARCA **FUZION**

TIPO DE MARCA **Marca Producto** TIPO DE SIGNO **Denominación**

NUMERO DE SOLICITUD **3471 - 2013** FECHA DE SOLICITUD **03/07/2013**

NOMBRE DEL TITULAR **BRIDGESTONE LICENSING SERVICES, INC.**

DIRECCION DEL TITULAR **535 Marriot Drive, Nashville, Tennessee 37214, Estados Unidos de Norteamérica**

PAIS DEL TITULAR **US** Estados Unidos de América

NOMBRE DEL APODERADO **Roberto Roque Ch.**

DIRECCION DEL APODERADO **Edificio Parque 18, No. 8022 Piso 6, Of. 602, calle 18, Calacoto.**

CLASE INTERNACIONAL **12**

PRODUCTOS

Neumáticos para vehículos, en la clase 12 de la Clasificación Internacional.

NUMERO DE PUBLICACION **163105**

NOMBRE DE LA MARCA **ALBUREX**

TIPO DE MARCA **Marca Producto** TIPO DE SIGNO **Denominación**

NUMERO DE SOLICITUD **3483 - 2013** FECHA DE SOLICITUD **03/07/2013**

NOMBRE DEL TITULAR **CSL BEHRING AG**

DIRECCION DEL TITULAR **Wankdorfstrasse 10, CH-3000 Ben 22, Switzerland**

PAIS DEL TITULAR **CH** Suiza

NOMBRE DEL APODERADO **Roberto Roque Ch.**

DIRECCION DEL APODERADO **Edificio Parque 18, No. 8022 Piso 6, Of. 602, calle 18, Calacoto.**

CLASE INTERNACIONAL **5**

PRODUCTOS

Preparaciones y substancias farmacéuticas; preparaciones farmacéuticas para el tratamiento de los trastornos de la sangre o hemorragias; productos para la sangre y productos hechos de la sangre; proteínas albúminas sanguínea para uso terapéutico, inmunoglobulinas para fines médicos o terapéuticos, en la clase 5 de la Clasificación Internacional.

NUMERO DE PUBLICACION **163106**

NOMBRE DE LA MARCA **“VT Triple PRO”**

TIPO DE MARCA **Marca Producto** TIPO DE SIGNO **Denominación**

NUMERO DE SOLICITUD **3487 - 2013** FECHA DE SOLICITUD **03/07/2013**

NOMBRE DEL TITULAR **Monsanto Technology LLC**

DIRECCION DEL TITULAR **800 North Lindbergh Boulevard St. Louis, Missouri 63167, Estados Unidos de Norteamérica**

PAIS DEL TITULAR **US** Estados Unidos de América

NOMBRE DEL APODERADO **Roberto Roque Ch.**

DIRECCION DEL APODERADO **Edificio Parque 18, No. 8022 Piso 6, Of. 602, calle 18, Calacoto**

CLASE INTERNACIONAL **1**

PRODUCTOS

Genés para usar en la producción de semillas para productos agrícolas, en la clase 1 de la Clasificación Internacional.

NUMERO DE PUBLICACION **163107**

NOMBRE DE LA MARCA **SCOTT**

TIPO DE MARCA **Marca Producto** TIPO DE SIGNO **Denominación**

NUMERO DE SOLICITUD **3490 - 2013** FECHA DE SOLICITUD **03/07/2013**

NOMBRE DEL TITULAR **SCOTT USA LIMITED**

DIRECCION DEL TITULAR **7 New Street, St. Peter Port (Guernsey GY1 4BZ), GG-Guernsey**

PAIS DEL TITULAR **GG** Guernsey

NOMBRE DEL APODERADO **Roberto Roque Ch.**

DIRECCION DEL APODERADO **Edificio Parque 18, No. 8022 Piso 6, Of. 602, calle 18, Calacoto.**

CLASE INTERNACIONAL **25**

PRODUCTOS

Prendas de vestir para ciclismo, motociclismo, deportes en la nieve y deportes de motor, sombrerería, incluyendo guantes; cinturones; calzados; poleras; camisetas; suéteres, en la clase 25 de la Clasificación Internacional.

NUMERO DE PUBLICACION **163108**

NOMBRE DE LA MARCA **SCOTT**

TIPO DE MARCA **Marca Producto** TIPO DE SIGNO **Denominación**

NUMERO DE SOLICITUD **3491 - 2013** FECHA DE SOLICITUD **03/07/2013**

NOMBRE DEL TITULAR **SCOTT USA LIMITED**

DIRECCION DEL TITULAR **7 New Street, St. Peter Port (Guernsey GY1 4BZ), GG-Guernsey**

PAIS DEL TITULAR **GG** Guernsey

NOMBRE DEL APODERADO **Roberto Roque Ch.**

DIRECCION DEL APODERADO **Edificio Parque 18, No. 8022 Piso 6, Of. 602, calle 18, Calacoto.**

CLASE INTERNACIONAL **18**

PRODUCTOS

Bolsos, mochilas, en la clase 18 de la Clasificación Internacional.

NUMERO DE PUBLICACION **163109**

NOMBRE DE LA MARCA **ARCOROC**

TIPO DE MARCA **Marca Producto** TIPO DE SIGNO **Denominación**

NUMERO DE SOLICITUD **3502 - 2013** FECHA DE SOLICITUD **03/07/2013**

NOMBRE DEL TITULAR **ARC INTERNATIONAL**

DIRECCION DEL TITULAR **41 Avenue du General de Gaulle, 62510 ARQUES**

PAIS DEL TITULAR **FR** Francia

NOMBRE DEL APODERADO **Roberto Roque Ch.**

DIRECCION DEL APODERADO **Edificio Parque 18, No. 8022 Piso 6, Of. 602, calle 18, Calacoto.**

CLASE INTERNACIONAL **21**

PRODUCTOS

Utensilios y recipientes para uso domestico y culinario; artículos de cristalería; recipientes y vasos para beber; botellas; vajillas; platos, vasos, platillos, tazones, platos, azucareros, bandejas, cubetas de hielo, saleros, pimenteros, tazas, hueveras, servicios de te y café, cristal opalino; artículos de porcelana; loza; estatuas o figurillas (estatuillas) de terracota o cristal, cajas para almacenar alimentos; accesorios para servir y degustar vinos; boquillas; tapones de vidrio; sacacorchos, abridores de botellas, posavasos (no de papel) no de tela (mantelería); embudos, bolsas térmicas; tapones de botellas, posavasos, bombas de vació (para extraer el aire en las botellas); tapones para botellas de goteo, cortadoras de papel de aluminio, abridor de tapa coronas, en la clase 21 de la Clasificación Internacional.

NUMERO DE PUBLICACION **163110**

NOMBRE DE LA MARCA **LIV**

TIPO DE MARCA **Marca Servicio** TIPO DE SIGNO **Denominación**

NUMERO DE SOLICITUD **3503 - 2013** FECHA DE SOLICITUD **03/07/2013**

NOMBRE DEL TITULAR **JS IP LLC.**

DIRECCION DEL TITULAR **19950 W. Country Club Drive, 10th Floor, Aventura, Florida 33180, Estados Unidos de Norteamérica**

PAIS DEL TITULAR **US** Estados Unidos de América

NOMBRE DEL APODERADO **Roberto Roque Ch.**

DIRECCION DEL APODERADO **Edificio Parque 18, No. 8022 Piso 6, Of. 602, calle 18, Calacoto.**

CLASE INTERNACIONAL **43**

PRODUCTOS

Servicios de bar y restaurante, en la clase 43 de la Clasificación Internacional.

NUMERO DE PUBLICACION **163111**

NOMBRE DE LA MARCA **"VT Triple PRO"**

TIPO DE MARCA **Marca Producto** TIPO DE SIGNO **Denominación**

NUMERO DE SOLICITUD **3504 - 2013** FECHA DE SOLICITUD **03/07/2013**

NOMBRE DEL TITULAR **Monsanto Technology LLC**

DIRECCION DEL TITULAR **800 North Lindbergh Boulevard St. Louis, Missouri 63167, Estados Unidos de Norteamérica**

PAIS DEL TITULAR **US** Estados Unidos de América

NOMBRE DEL APODERADO **Roberto Roque Ch.**

DIRECCION DEL APODERADO **Edificio Parque 18, No. 8022 Piso 6, Of. 602, calle 18, Calacoto**

CLASE INTERNACIONAL **31**

PRODUCTOS

Semillas para productos agrícolas, en la clase 31 de la Clasificación Internacional.

NUMERO DE PUBLICACION **163112**

NOMBRE DE LA MARCA **CANNON**

TIPO DE MARCA **Marca Producto** TIPO DE SIGNO **Denominación**

NUMERO DE SOLICITUD **3505 - 2013** FECHA DE SOLICITUD **03/07/2013**

NOMBRE DEL TITULAR **OFFICIAL PILLOWTEX LLC.**
 DIRECCION DEL TITULAR **1450 Broadway, 3rd Floor New York, New York 10018 Estados Unidos de Norteamerica**
 PAIS DEL TITULAR **US** Estados Unidos de América

NOMBRE DEL APODERADO **Roberto Roque Ch.**
 DIRECCION DEL APODERADO **Edificio Parque 18, No. 8022 Piso 6, Of. 602, calle 18, Calacoto.**

CLASE INTERNACIONAL **20**

PRODUCTOS
 Muebles, en la clase 20 de la Clasificación Internacional.

NUMERO DE PUBLICACION **163113**

NOMBRE DE LA MARCA **"KA SEL"**

TIPO DE MARCA **Marca Producto** TIPO DE SIGNO **Denominación**

NUMERO DE SOLICITUD **3507 - 2013** FECHA DE SOLICITUD **03/07/2013**

NOMBRE DEL TITULAR **FORD MOTOR COMPANY**
 DIRECCION DEL TITULAR **The American Road, Dearborn, Michigan 48121 Estados Unidos de Norteamérica**
 PAIS DEL TITULAR **US** Estados Unidos de América

NOMBRE DEL APODERADO **Roberto Roque Ch.**
 DIRECCION DEL APODERADO **The American Road, Dearborn, Michigan 48121 Estados Unidos de Norteamérica,**

CLASE INTERNACIONAL **12**

PRODUCTOS
 Vehículos de pasajeros, en la clase 12 de la Clasificación Internacional.

NUMERO DE PUBLICACION **163114**

NOMBRE DE LA MARCA **FLUORODINE**

TIPO DE MARCA **Marca Producto** TIPO DE SIGNO **Denominación**

NUMERO DE SOLICITUD **3509 - 2013** FECHA DE SOLICITUD **03/07/2013**

NOMBRE DEL TITULAR **ESPECIALIDADES FARMACÉUTICAS LTDA. "ESP FARMA".**
 DIRECCION DEL TITULAR **Santa Cruz - Bolivia.**
 PAIS DEL TITULAR **BO** Bolivia

NOMBRE DEL APODERADO **Octavio Alvarez**
 DIRECCION DEL APODERADO **Av. Ballivián No. 1578, esq. Calle 24, Torre Cesur, Piso 5, Of. 509, Calacoto, La Paz, Bolivia.**

CLASE INTERNACIONAL **3**

PRODUCTOS
 Dentífricos; enjuagues bucales para uso no medico.

NUMERO DE PUBLICACION **163115**

NOMBRE DE LA MARCA **FLUORODINE**

TIPO DE MARCA **Marca Producto** TIPO DE SIGNO **Denominación**

NUMERO DE SOLICITUD **3510 - 2013** FECHA DE SOLICITUD **03/07/2013**

NOMBRE DEL TITULAR **ESPECIALIDADES FARMACÉUTICAS LTDA. "ESP FARMA".**
 DIRECCION DEL TITULAR **Santa Cruz - Bolivia.**
 PAIS DEL TITULAR **BO** Bolivia

NOMBRE DEL APODERADO **Octavio Alvarez**
 DIRECCION DEL APODERADO **Av. Ballivián No. 1578, esq. Calle 24, Torre Cesur, Piso 5, Of. 509, Calacoto, La Paz, Bolivia.**

CLASE INTERNACIONAL **5**

PRODUCTOS
 Enjuagues bucales para uso medico.

NUMERO DE PUBLICACION **163116**

NOMBRE DE LA MARCA **TUSHIES**

TIPO DE MARCA **Marca Producto** TIPO DE SIGNO **Denominación**

NUMERO DE SOLICITUD **3511 - 2013** FECHA DE SOLICITUD **03/07/2013**

NOMBRE DEL TITULAR **ESPECIALIDADES FARMACÉUTICAS LTDA. "ESP FARMA".**
 DIRECCION DEL TITULAR **Santa Cruz - Bolivia.**
 PAIS DEL TITULAR **BO** Bolivia

NOMBRE DEL APODERADO **Octavio Alvarez**
 DIRECCION DEL APODERADO **Av. Ballivián No. 1578, esq. Calle 24, Torre Cesur, Piso 5, Of. 509, Calacoto, La Paz, Bolivia.**

CLASE INTERNACIONAL **3**

PRODUCTOS
 Pañuelos y paños desechables pre humedecidos impregnado con componentes para la higiene personal.

NUMERO DE PUBLICACION **163117**

NOMBRE DE LA MARCA **LIPICE**

TIPO DE MARCA **Marca Producto** TIPO DE SIGNO **Denominación**

NUMERO DE SOLICITUD **3514 - 2013** FECHA DE SOLICITUD **03/07/2013**

NOMBRE DEL TITULAR **ESPECIALIDADES FARMACÉUTICAS LTDA. "ESP FARMA".**
 DIRECCION DEL TITULAR **Santa Cruz - Bolivia**
 PAIS DEL TITULAR **BO** Bolivia

NOMBRE DEL APODERADO **Octavio Alvarez**
 DIRECCION DEL APODERADO **Av. Ballivián No. 1578, esq. Calle 24, Torre Cesur, Piso 5, Of. 509, Calacoto, La Paz, Bolivia.**

CLASE INTERNACIONAL **3**

PRODUCTOS
 Bálsamos para labios para uso no medico.

NUMERO DE PUBLICACION **163118**

NOMBRE DE LA MARCA **LIPICE**

TIPO DE MARCA **Marca Producto** TIPO DE SIGNO **Denominación**

NUMERO DE SOLICITUD **3515 - 2013** FECHA DE SOLICITUD **03/07/2013**

NOMBRE DEL TITULAR **ESPECIALIDADES FARMACÉUTICAS LTDA. "ESP FARMA".**

DIRECCION DEL TITULAR **Santa Cruz - Bolivia.**

PAIS DEL TITULAR **BO** Bolivia

NOMBRE DEL APODERADO **Octavio Alvarez**

DIRECCION DEL APODERADO **Av. Ballivián No. 1578, esq. Calle 24, Torre Cesur, Piso 5, Of. 509, Calacoto, La Paz, Bolivia.**

CLASE INTERNACIONAL **5**

PRODUCTOS
Bálsamos para labios para uso medico.

NUMERO DE PUBLICACION **163119**

NOMBRE DE LA MARCA **FLUORODINE**

TIPO DE MARCA **Marca Producto** TIPO DE SIGNO **Denominación**

NUMERO DE SOLICITUD **3516 - 2013** FECHA DE SOLICITUD **03/07/2013**

NOMBRE DEL TITULAR **ESPECIALIDADES FARMACÉUTICAS LTDA. "ESP FARMA".**

DIRECCION DEL TITULAR **Santa Cruz - Bolivia.**

PAIS DEL TITULAR **BO** Bolivia

NOMBRE DEL APODERADO **Octavio Alvarez**

DIRECCION DEL APODERADO **Av. Ballivián No. 1578, esq. Calle 24, Torre Cesur, Piso 5, Of. 509, Calacoto, La Paz, Bolivia.**

CLASE INTERNACIONAL **21**

PRODUCTOS
Cepillos de Dientes.

NUMERO DE PUBLICACION

163120

NOMBRE DE LA MARCA

S View Cover

TIPO DE MARCA

Marca Producto

TIPO DE SIGNO

Denominación

NUMERO DE SOLICITUD

3518 - 2013

FECHA DE SOLICITUD

03/07/2013

NOMBRE DEL TITULAR

SAMSUNG ELECTRONICS CO., LTD.

DIRECCION DEL TITULAR

129, Samsung-ro, Yeongtong-gu, Suwon-si, Gyeonggi-do, Republic of Korea

PAIS DEL TITULAR

KR República de Corea

NOMBRE DEL APODERADO

JORGE SORUCO VILLANUEVA

DIRECCION DEL APODERADO

Av. Mariscal Santa Cruz Ed.Cámara de Comercio piso 10 Of 1012 La Paz – Bolivia

CLASE INTERNACIONAL

9

PRODUCTOS

Software de ordenador para codificación y decodificación de señales de audio y de voz; software de mejora de sonido analógico y digital para procesamiento, grabación, captura, recepción, transmisión, reproducción y almacenamiento de voz y señales de audio, archivos y sonidos; amplificadores de audio; altavoces de audio; USB en blanco; receptores y soporte de conexión electrónicas inalámbricos incorporados de audio y vídeo para su uso con lectores de libros electrónicos, tablets (computadoras portátiles), reproductores mp3, mp4, teléfonos móviles y teléfonos inteligentes; cámaras de video; computadoras y software de dispositivos móviles para personalizar reproductores y aplicaciones móviles; software de aplicaciones informáticas para teléfonos móviles, reproductores multimedia portátiles y ordenadores de mano, es decir, software para su uso en el reconocimiento de voz; software de juegos de ordenador; monitores de computadoras; centros conmutadores y enrutadores de red de ordenadores; interruptores y enrutadores, software incrustado en teléfonos portátiles y / u ordenadores portátiles que permite a los usuarios jugar y descargar juegos electrónicos, escuchar y descargar tonos de timbre y música, y ver y descargar protectores de pantalla y fondos de pantalla; software de ordenador para controlar electrodomésticos; software de ordenador para mensajería instantánea, enviar y recibir mensajes de correo electrónico e información de contactos, intercambio de programación y compartir contenido; programas informáticos para gestión y organización de diversos contenidos de lectura digital es decir, libros electrónicos digitales, periódicos electrónicos-digitales, tesis y revistas electrónicas-digitales; software de ordenador para gestión de información personal; software de computadora para jugar, compartir y gestionar archivos multimedia; software de computadora para comprar, descargar, reproducir o escuchar música; software de computadora para comprar, suscribir, descargar, reproducir o escuchar contenidos de lectura digital a saber, libros electrónicos digitales, periódicos electrónicos digitales, tesis y revistas electrónicas digitales y juegos electrónicos; software de computadora para sistemas de información de viajes, para la prestación o la provisión de asesoramiento de viajes así como información relativa a hoteles, monumentos, museos, transporte público, restaurantes y otra información relacionada con los viajes y transporte; software informático para su uso en grabación, organización, transmisión, manipulación y revisión de texto, archivos de audio, archivos de vídeo y programas de juegos de ordenador en relación con televisores, computadoras, reproductores de música, reproductores de vídeo, reproductores multimedia y teléfonos móviles; software de ordenador para su uso en búsqueda, navegación, y compra de software en una base de datos electrónica; software de ordenador para su uso con satélite y con el Sistema de Posicionamiento Global (GPS), sistemas de navegación para navegación, planificación de ruta y viajes, y mapas electrónicos; software de computadora que sugiere las aplicaciones de entrada más adecuadas para los lápices electrónicos (pen-input) en dispositivos móviles; software de ordenador para acceder a Internet y a diversas aplicaciones; software de computadora que se utiliza para la visualización y descarga de mapas electrónicos; software de computadora para editar actividades diarias, libreta de direcciones, calendario, notas, y contenido multimedia almacenado en dispositivos móviles; software de ordenador para permitir la edición, publicación, subir, descargar, transmitir, recibir, editar, extraer, codificar, decodificar, jugar, almacenar, organizar, mostrar, exhibir, etiquetado, blogs y / o compartir medios electrónicos e información a través de Internet, red de área local o red de telecomunicaciones; software de ordenador para permitir a los usuarios programar y distribuir audio, vídeo, texto y otro contenido multimedia, es decir, música, conciertos, vídeos, radio, televisión, noticias, deportes, juegos, eventos culturales, y programas relacionados con el entretenimiento y educativos, a través de redes de comunicación; software de ordenador para recibir, transportar, codificar, decodificar, descifrar, cifrar, transmitir, múltiplex, de-múltiplex, y manipular vídeo, audio y texto en formato digital para entregar televisión y otra programación de vídeo a dispositivos de vídeo apropiadas para la distribución de programación de televisión para su visualización en televisores y monitores de ordenador; software de ordenador utilizado para mejorar y optimizar el sonido de audio y vídeo; computadoras; cámaras digitales; álbumes de fotos digitales para la visualización de imágenes digitales, video clips y música; marcos de fotos digitales para visualizar imágenes digitales, video clips y música; decodificadores digitales, es decir, receptores y decodificadores digitales de medios, convertidores de televisión por cable, transmisión de convertidores de medios Ethernet; imágenes digitales descargables, es decir, imágenes fotográficas o de vídeo en el campo de la arquitectura, bailarines de ballet, trajes, instrumentos musicales, escenografías, equipos de comunicación, ondas sonoras, figuras políticas, pobreza, Alemania, montañas, lagos, estratos de roca, soldados, personajes históricos y lugares, tribunales, abogados, escenas de la corte, jueces, delincuentes, manuscritos, libros, portadas de libros, orquestas, bandas de rock, cantantes, guitarristas, guitarras, filósofos, imprentas, periódicos, salas de prensa, laboratorios, laboratorios de ciencia, espacio, planetas, galaxias, la luna, plantas, extraterrestres, naves espaciales, criaturas de ciencia ficción, coches y ordenadores; tonos de llamada descargables para teléfonos móviles y tablets (computadoras portátiles); reproductores de DVD; pizarras electrónicas; máquinas de fax; unidades de disco duro; claves de terminales de intercomunicación telefónica para conexión a una red telefónica; teléfonos de protocolo de

Internet; tablero de conmutadores de Protocolo de Internet (PBX); software de sistema operativo para teclados de teléfonos; paneles de conmutación para teclados de teléfono; interruptores para red de área local (LAN); software de aplicaciones móviles; teléfonos móviles; teléfonos inteligentes y accesorios para tablets (computadoras portátiles), a saber, baterías, cargadores eléctricos de batería, cables de comunicación de datos, auriculares, audífonos, cargadores de baterías para su uso en un coche, estuches de cuero adaptados para teléfonos móviles; teléfonos inteligentes y tablets (computadoras portátiles), cubiertas girables para teléfonos móviles, teléfonos inteligentes y tablets (computadoras portátiles), sets de manos libres y estuches rápidos adaptados para teléfonos móviles, teléfonos inteligentes y tablets (computadoras portátiles), lápiz óptico, soporte para audio, películas protectores de pantalla adaptadas para teléfonos móviles, teléfonos inteligentes y ordenadores de mesa y altavoces portátiles; software de sistema operativo para teléfono móvil; teléfonos móviles; reproductores de MP3, hardware de acceso a servidores de red; software operativo de acceso a servidores de red; unidades de disco óptico; reproductores de discos ópticos; asistentes digitales personales (PDA); ordenadores portátiles; reproductores multimedia portátiles; impresoras de ordenador; semiconductores [chips]; teléfonos inteligentes; altavoces de audio estéreo; lápiz electrónico (stylus) para dispositivos electrónicos portátiles; software de sistema operativo para tablets (computadoras portátiles); tablets (computadoras portátiles); teléfonos; teléfonos usados como dispositivos terminales para Protocolo de Internet (IP) intercambio privado de sucursales (PBX); receptores de televisión; gafas tridimensionales (3D); enrutadores de red de área amplia (WAN).

NUMERO DE PUBLICACION

163121

NOMBRE DE LA MARCA

BETAMEGA

TIPO DE MARCA

Marca Producto

TIPO DE SIGNO

Denominación

NUMERO DE SOLICITUD

3525 - 2013

FECHA DE SOLICITUD

03/07/2013

NOMBRE DEL TITULAR

THE LATIN AMERICA TRADEMARK CORPORATION

DIRECCION DEL TITULAR

1er. Piso, Comosa Building, Avenida Samuel Lewis, ciudad de Panamá, República de Panamá.

PAIS DEL TITULAR

PA Panamá

NOMBRE DEL APODERADO

M. Carolina Aguirre U.

DIRECCION DEL APODERADO

Av. José Salmón Ballivián (Los Álamos) No. 322, la Florida, La Paz – Bolivia.

CLASE INTERNACIONAL

5

PRODUCTOS

Preparaciones farmacéuticas y veterinarias; preparaciones higiénicas y sanitarias para uso médico; alimentos y sustancias dietéticas para uso médico o veterinario, alimentos para bebés; complementos alimenticios para personas y animales; emplastos, material para apósitos; material para empastes e improntas dentales; desinfectantes; preparaciones para eliminar animales dañinos; fungicidas, herbicidas.

NUMERO DE PUBLICACION

163122

NOMBRE DE LA MARCA

ENERCEPTAN

TIPO DE MARCA

Marca Producto

TIPO DE SIGNO

Denominación

NUMERO DE SOLICITUD

3526 - 2013

FECHA DE SOLICITUD

03/07/2013

NOMBRE DEL TITULAR

THE LATIN AMERICA TRADEMARK CORPORATION

DIRECCION DEL TITULAR

1er. Piso, Comosa Building, Avenida Samuel Lewis, ciudad de Panamá, República de Panamá.

PAIS DEL TITULAR

PA Panamá

NOMBRE DEL APODERADO

M. Carolina Aguirre U.

DIRECCION DEL APODERADO

Av. José Salmón Ballivián (Los Álamos) No. 322, la Florida, La Paz – Bolivia.

CLASE INTERNACIONAL

5

PRODUCTOS

Preparaciones farmacéuticas y veterinarias; preparaciones higiénicas y sanitarias para uso médico; alimentos y sustancias dietéticas para uso médico o veterinario, alimentos para bebés; complementos alimenticios para personas y animales; emplastos, material para apósitos; material para empastes e improntas dentales; desinfectantes; preparaciones para eliminar animales dañinos; fungicidas, herbicidas.

NUMERO DE PUBLICACION **163123**

NOMBRE DE LA MARCA **FOLITIME**

TIPO DE MARCA **Marca Producto** TIPO DE SIGNO **Denominación**

NUMERO DE SOLICITUD **3527 - 2013** FECHA DE SOLICITUD **03/07/2013**

NOMBRE DEL TITULAR **THE LATIN AMERICA TRADEMARK CORPORATION**

DIRECCION DEL TITULAR **1er. Piso, Comosa Building, Avenida Samuel Lewis, ciudad de Panamá, República de Panamá.**

PAIS DEL TITULAR **PA Panamá**

NOMBRE DEL APODERADO **M. Carolina Aguirre U.**

DIRECCION DEL APODERADO **Av. José Salmón Ballivián (Los Álamos) No. 322, la Florida, La Paz – Bolivia.**

CLASE INTERNACIONAL **5**

PRODUCTOS

Preparaciones farmacéuticas y veterinarias; preparaciones higiénicas y sanitarias para uso médico; alimentos y sustancias dietéticas para uso médico o veterinario, alimentos para bebés; complementos alimenticios para personas y animales; emplastos, material para apósitos; material para empastes e improntas dentales; desinfectantes; preparaciones para eliminar animales dañinos; fungicidas, herbicidas.

NUMERO DE PUBLICACION **163124**

NOMBRE DE LA MARCA **KINEMAX**

TIPO DE MARCA **Marca Producto** TIPO DE SIGNO **Denominación**

NUMERO DE SOLICITUD **3528 - 2013** FECHA DE SOLICITUD **03/07/2013**

NOMBRE DEL TITULAR **THE LATIN AMERICA TRADEMARK CORPORATION**

DIRECCION DEL TITULAR **1er. Piso, Comosa Building, Avenida Samuel Lewis, ciudad de Panamá, República de Panamá.**

PAIS DEL TITULAR **PA Panamá**

NOMBRE DEL APODERADO **M. Carolina Aguirre U.**

DIRECCION DEL APODERADO **Av. José Salmón Ballivián (Los Álamos) No. 322, la Florida, La Paz – Bolivia.**

CLASE INTERNACIONAL **5**

PRODUCTOS

Preparaciones farmacéuticas y veterinarias; preparaciones higiénicas y sanitarias para uso médico; alimentos y sustancias dietéticas para uso médico o veterinario, alimentos para bebés; complementos alimenticios para personas y animales; emplastos, material para apósitos; material para empastes e improntas dentales; desinfectantes; preparaciones para eliminar animales dañinos; fungicidas, herbicidas.

NUMERO DE PUBLICACION **163125**

NOMBRE DE LA MARCA **MEGAVEX**

TIPO DE MARCA **Marca Producto** TIPO DE SIGNO **Denominación**

NUMERO DE SOLICITUD **3529 - 2013** FECHA DE SOLICITUD **03/07/2013**

NOMBRE DEL TITULAR **THE LATIN AMERICA TRADEMARK CORPORATION**

DIRECCION DEL TITULAR **1er. Piso, Comosa Building, Avenida Samuel Lewis, ciudad de Panamá, República de Panamá.**

PAIS DEL TITULAR **PA Panamá**

NOMBRE DEL APODERADO **M. Carolina Aguirre U.**

DIRECCION DEL APODERADO **Av. José Salmón Ballivián (Los Álamos) No. 322, la Florida, La Paz – Bolivia.**

CLASE INTERNACIONAL **5**

PRODUCTOS

Preparaciones farmacéuticas y veterinarias; preparaciones higiénicas y sanitarias para uso médico; alimentos y sustancias dietéticas para uso médico o veterinario, alimentos para bebés; complementos alimenticios para personas y animales; emplastos, material para apósitos; material para empastes e improntas dentales; desinfectantes; preparaciones para eliminar animales dañinos; fungicidas, herbicidas.

NUMERO DE PUBLICACION **163126**

NOMBRE DE LA MARCA **PEG-FERONAL**

TIPO DE MARCA **Marca Producto** TIPO DE SIGNO **Denominación**

NUMERO DE SOLICITUD **3530 - 2013** FECHA DE SOLICITUD **03/07/2013**

NOMBRE DEL TITULAR **THE LATIN AMERICA TRADEMARK CORPORATION**

DIRECCION DEL TITULAR **1er. Piso, Comosa Building, Avenida Samuel Lewis, ciudad de Panamá, República de Panamá.**

PAIS DEL TITULAR **PA Panamá**

NOMBRE DEL APODERADO **M. Carolina Aguirre U.**

DIRECCION DEL APODERADO **Av. José Salmón Ballivián (Los Álamos) No. 322, la Florida, La Paz – Bolivia.**

CLASE INTERNACIONAL **5**

PRODUCTOS

Preparaciones farmacéuticas y veterinarias; preparaciones higiénicas y sanitarias para uso médico; alimentos y sustancias dietéticas para uso médico o veterinario, alimentos para bebés; complementos alimenticios para personas y animales; emplastos, material para apósitos; material para empastes e improntas dentales; desinfectantes; preparaciones para eliminar animales dañinos; fungicidas, herbicidas.

NUMERO DE PUBLICACION **163127**

NOMBRE DE LA MARCA **PEG-NEUTROPINE**

TIPO DE MARCA **Marca Producto** TIPO DE SIGNO **Denominación**

NUMERO DE SOLICITUD **3531 - 2013** FECHA DE SOLICITUD **03/07/2013**

NOMBRE DEL TITULAR **THE LATIN AMERICA TRADEMARK CORPORATION**

DIRECCION DEL TITULAR **1er. Piso, Comosa Building, Avenida Samuel Lewis, ciudad de Panamá, República de Panamá.**

PAIS DEL TITULAR **PA Panamá**

NOMBRE DEL APODERADO **M. Carolina Aguirre U.**

DIRECCION DEL APODERADO **Av. José Salmón Ballivián (Los Álamos) No. 322, la Florida, La Paz – Bolivia.**

CLASE INTERNACIONAL **5**

PRODUCTOS

Preparaciones farmacéuticas y veterinarias; preparaciones higiénicas y sanitarias para uso médico; alimentos y sustancias dietéticas para uso médico o veterinario, alimentos para bebés; complementos alimenticios para personas y animales; emplastos, material para apósitos; material para empastes e improntas dentales; desinfectantes; preparaciones para eliminar animales dañinos; fungicidas, herbicidas.

NUMERO DE PUBLICACION **163128**

NOMBRE DE LA MARCA **SOMACTIVE**

TIPO DE MARCA **Marca Producto** TIPO DE SIGNO **Denominación**

NUMERO DE SOLICITUD **3532 - 2013** FECHA DE SOLICITUD **03/07/2013**

NOMBRE DEL TITULAR **THE LATIN AMERICA TRADEMARK CORPORATION**

DIRECCION DEL TITULAR **1er. Piso, Comosa Building, Avenida Samuel Lewis, ciudad de Panamá, República de Panamá.**

PAIS DEL TITULAR **PA Panamá**

NOMBRE DEL APODERADO **M. Carolina Aguirre U.**

DIRECCION DEL APODERADO **Av. José Salmón Ballivián (Los Álamos) No. 322, la Florida, La Paz – Bolivia.**

CLASE INTERNACIONAL **5**

PRODUCTOS

Preparaciones farmacéuticas y veterinarias; preparaciones higiénicas y sanitarias para uso médico; alimentos y sustancias dietéticas para uso médico o veterinario, alimentos para bebés; complementos alimenticios para personas y animales; emplastos, material para apósitos; material para empastes e improntas dentales; desinfectantes; preparaciones para eliminar animales dañinos; fungicidas, herbicidas.

NUMERO DE PUBLICACION **163129**

NOMBRE DE LA MARCA **3.600**

TIPO DE MARCA **Marca Producto** TIPO DE SIGNO **Denominación**

NUMERO DE SOLICITUD **3535 - 2013** FECHA DE SOLICITUD **03/07/2013**

NOMBRE DEL TITULAR **KARINA MELINA CHOQUE ALDANA**

DIRECCION DEL TITULAR **Av. COSTANERA No. 3 URB. CERRO GEMELO II**

PAIS DEL TITULAR **BO** Bolivia

NOMBRE DEL APODERADO **UNIPERSONAL**

DIRECCION DEL APODERADO

CLASE INTERNACIONAL **32**

PRODUCTOS

CERVEZA Y BEBIDAS NO ALCOHÓLICAS (MALTA).

NUMERO DE PUBLICACION **163130**

NOMBRE DE LA MARCA **"CLARIDAD X AMOR"**

TIPO DE MARCA **Marca Servicio** TIPO DE SIGNO **Denominación**

NUMERO DE SOLICITUD **3542 - 2013** FECHA DE SOLICITUD **04/07/2013**

NOMBRE DEL TITULAR **VENANCIO QUISPE QUISPE - SANDRO BENITO VIDANGOS ESCALANTE**

DIRECCION DEL TITULAR **Av. PANORAMICA N° 11 ZONA EL SALVADOR**

PAIS DEL TITULAR **BO** Bolivia

NOMBRE DEL APODERADO **UNIPERSONAL**

DIRECCION DEL APODERADO

CLASE INTERNACIONAL **41**

PRODUCTOS

SERVICIOS DE ORQUESTA.

NUMERO DE PUBLICACION **163131**

NOMBRE DE LA MARCA **BLAGRUL**

TIPO DE MARCA **Marca Producto** TIPO DE SIGNO **Denominación**

NUMERO DE SOLICITUD **3544 - 2013** FECHA DE SOLICITUD **04/07/2013**

NOMBRE DEL TITULAR **LUNG FUNG HONG (CHINA) LIMITED**

DIRECCION DEL TITULAR **3/F Jonsim Place, 228 queen's Road East, Wanchai, Hong Kong**

PAIS DEL TITULAR **HK** Hong-Kong,

NOMBRE DEL APODERADO **Teddy Cuentas Bascopé**

DIRECCION DEL APODERADO **Edificio Hansa, Piso 13, Oficina N° 3**

CLASE INTERNACIONAL **5**

PRODUCTOS

Preparaciones farmacéuticas y veterinarias; preparaciones higiénicas y sanitarias para uso médico; alimentos y sustancias dietéticas para uso médico o veterinario, alimentos para bebés; complementos alimenticios para personas y animales; emplastos, material para apósitos; material para empastes e improntas dentales; desinfectantes; preparaciones para eliminar animales dañinos; fungicidas, herbicidas, comprendidos en la clase 5 de la Clasificación Internacional en vigencia.

NUMERO DE PUBLICACION

163132

NOMBRE DE LA MARCA

GRABLUR

TIPO DE MARCA

Marca Producto

TIPO DE SIGNO

Denominación

NUMERO DE SOLICITUD

3545 - 2013

FECHA DE SOLICITUD **04/07/2013**

NOMBRE DEL TITULAR

LUNG FUNG HONG (CHINA) LIMITED

DIRECCION DEL TITULAR

3/F Jonsim Place, 228 queen's Road East, Wanchai, Hong Kong

PAIS DEL TITULAR

HK Hong-Kong,

NOMBRE DEL APODERADO

Teddy Cuentas Bascopé

DIRECCION DEL APODERADO

Edificio Hansa, Piso 13, Oficina N° 3

CLASE INTERNACIONAL

5

PRODUCTOS

Preparaciones farmacéuticas y veterinarias; preparaciones higiénicas y sanitarias para uso médico; alimentos y sustancias dietéticas para uso médico o veterinario, alimentos para bebés; complementos alimenticios para personas y animales; emplastos, material para apósitos; material para empastes e improntas dentales; desinfectantes; preparaciones para eliminar animales dañinos; fungicidas, herbicidas, comprendidos en la clase 5 de la Clasificación Internacional en vigencia.

NUMERO DE PUBLICACION

163133

NOMBRE DE LA MARCA

LECINA

TIPO DE MARCA

Marca Producto

TIPO DE SIGNO

Denominación

NUMERO DE SOLICITUD

3546 - 2013

FECHA DE SOLICITUD **04/07/2013**

NOMBRE DEL TITULAR

LUNG FUNG HONG (CHINA) LIMITED

DIRECCION DEL TITULAR

3/F Jonsim Place, 228 queen's Road East, Wanchai, Hong Kong

PAIS DEL TITULAR

HK Hong-Kong,

NOMBRE DEL APODERADO

Teddy Cuentas Bascopé

DIRECCION DEL APODERADO

Edificio Hansa, Piso 13, Oficina N° 3

CLASE INTERNACIONAL

5

PRODUCTOS

Preparaciones farmacéuticas y veterinarias; preparaciones higiénicas y sanitarias para uso médico; alimentos y sustancias dietéticas para uso médico o veterinario, alimentos para bebés; complementos alimenticios para personas y animales; emplastos, material para apósitos; material para empastes e improntas dentales; desinfectantes; preparaciones para eliminar animales dañinos; fungicidas, herbicidas, comprendidos en la clase 5 de la Clasificación Internacional en vigencia.

NUMERO DE PUBLICACION

163134

NOMBRE DE LA MARCA

NORLETIL

TIPO DE MARCA

Marca Producto

TIPO DE SIGNO

Denominación

NUMERO DE SOLICITUD

3547 - 2013

FECHA DE SOLICITUD **04/07/2013**

NOMBRE DEL TITULAR

LUNG FUNG HONG (CHINA) LIMITED

DIRECCION DEL TITULAR

3/F Jonsim Place, 228 queen's Road East, Wanchai, Hong Kong

PAIS DEL TITULAR

HK Hong-Kong,

NOMBRE DEL APODERADO

Teddy Cuentas Bascopé

DIRECCION DEL APODERADO

Edificio Hansa, Piso 13, Oficina N° 3

CLASE INTERNACIONAL

5

PRODUCTOS

Preparaciones farmacéuticas y veterinarias; preparaciones higiénicas y sanitarias para uso médico; alimentos y sustancias dietéticas para uso médico o veterinario, alimentos para bebés; complementos alimenticios para personas y animales; emplastos, material para apósitos; material para empastes e improntas dentales; desinfectantes; preparaciones para eliminar animales dañinos; fungicidas, herbicidas, comprendidos en la clase 5 de la Clasificación Internacional en vigencia.

NUMERO DE PUBLICACION **163135**

NOMBRE DE LA MARCA **AVUFINA**

TIPO DE MARCA **Marca Producto** TIPO DE SIGNO **Denominación**

NUMERO DE SOLICITUD **3548 - 2013** FECHA DE SOLICITUD **04/07/2013**

NOMBRE DEL TITULAR **LUNG FUNG HONG (CHINA) LIMITED**
 DIRECCION DEL TITULAR **3/F Jonsim Place, 228 queen's Road East, Wanchai, Hong Kong**
 PAIS DEL TITULAR **HK Hong-Kong,**

NOMBRE DEL APODERADO **Teddy Cuentas Bascopé**
 DIRECCION DEL APODERADO **Edificio Hansa, Piso 13, Oficina N° 3**

CLASE INTERNACIONAL **5**

PRODUCTOS

Preparaciones farmacéuticas y veterinarias; preparaciones higiénicas y sanitarias para uso médico; alimentos y sustancias dietéticas para uso médico o veterinario, alimentos para bebés; complementos alimenticios para personas y animales; emplastos, material para apósitos; material para empastes e improntas dentales; desinfectantes; preparaciones para eliminar animales dañinos; fungicidas, herbicidas, comprendidos en la clase 5 de la Clasificación Internacional en vigencia.

NUMERO DE PUBLICACION **163136**

NOMBRE DE LA MARCA **TARSLAV**

TIPO DE MARCA **Marca Producto** TIPO DE SIGNO **Denominación**

NUMERO DE SOLICITUD **3549 - 2013** FECHA DE SOLICITUD **04/07/2013**

NOMBRE DEL TITULAR **LUNG FUNG HONG (CHINA) LIMITED**
 DIRECCION DEL TITULAR **3/F Jonsim Place, 228 queen's Road East, Wanchai, Hong Kong**
 PAIS DEL TITULAR **HK Hong-Kong,**

NOMBRE DEL APODERADO **Teddy Cuentas Bascopé**
 DIRECCION DEL APODERADO **Edificio Hansa, Piso 13, Oficina N° 3**

CLASE INTERNACIONAL **5**

PRODUCTOS

Preparaciones farmacéuticas y veterinarias; preparaciones higiénicas y sanitarias para uso médico; alimentos y sustancias dietéticas para uso médico o veterinario, alimentos para bebés; complementos alimenticios para personas y animales; emplastos, material para apósitos; material para empastes e improntas dentales; desinfectantes; preparaciones para eliminar animales dañinos; fungicidas, herbicidas, comprendidos en la clase 5 de la Clasificación Internacional en vigencia.

NUMERO DE PUBLICACION **163137**

NOMBRE DE LA MARCA **BLOTRIL**

TIPO DE MARCA **Marca Producto** TIPO DE SIGNO **Denominación**

NUMERO DE SOLICITUD **3550 - 2013** FECHA DE SOLICITUD **04/07/2013**

NOMBRE DEL TITULAR **LUNG FUNG HONG (CHINA) LIMITED**
 DIRECCION DEL TITULAR **3/F Jonsim Place, 228 queen's Road East, Wanchai, Hong Kong**
 PAIS DEL TITULAR **HK Hong-Kong,**

NOMBRE DEL APODERADO **Teddy Cuentas Bascopé**
 DIRECCION DEL APODERADO **Edificio Hansa, Piso 13, Oficina N° 3**

CLASE INTERNACIONAL **5**

PRODUCTOS

Preparaciones farmacéuticas y veterinarias; preparaciones higiénicas y sanitarias para uso médico; alimentos y sustancias dietéticas para uso médico o veterinario, alimentos para bebés; complementos alimenticios para personas y animales; emplastos, material para apósitos; material para empastes e improntas dentales; desinfectantes; preparaciones para eliminar animales dañinos; fungicidas, herbicidas, comprendidos en la clase 5 de la Clasificación Internacional en vigencia.

NUMERO DE PUBLICACION **163138**

NOMBRE DE LA MARCA **ZEROKILO**

TIPO DE MARCA **Marca Producto** TIPO DE SIGNO **Denominación**

NUMERO DE SOLICITUD **3551 - 2013** FECHA DE SOLICITUD **04/07/2013**

NOMBRE DEL TITULAR **IMPORTMOVA S.A.**
DIRECCION DEL TITULAR **Argentina 1616 entre Av. del Ejército y García Moreno, Guayaquil, Ecuador**
PAIS DEL TITULAR **EC Ecuador**

NOMBRE DEL APODERADO **Pilar Soruco Etcheverry**
DIRECCION DEL APODERADO **Edificio Hansa, Piso 13, Oficina N° 4**

CLASE INTERNACIONAL **5**

PRODUCTOS

Preparaciones farmacéuticas y veterinarias; preparaciones higiénicas y sanitarias para uso médico; alimentos y sustancias dietéticas para uso médico o veterinario, alimentos para bebés; complementos alimenticios para personas y animales; emplastos, material para apósitos; material para empastes e improntas dentales; desinfectantes; preparaciones para eliminar animales dañinos; fungicidas, herbicidas, comprendidos en la Clase 5 de la Clasificación Internacional en vigencia.

NUMERO DE PUBLICACION **163139**

NOMBRE DE LA MARCA **MANALAR**

TIPO DE MARCA **Marca Producto** TIPO DE SIGNO **Denominación**

NUMERO DE SOLICITUD **3553 - 2013** FECHA DE SOLICITUD **04/07/2013**

NOMBRE DEL TITULAR **LUNG FUNG HONG (CHINA) LIMITED**
DIRECCION DEL TITULAR **3/F Jonsim Place, 228 queen's Road East, Wanchai, Hong Kong**
PAIS DEL TITULAR **HK Hong-Kong,**

NOMBRE DEL APODERADO **Teddy Cuentas Bascopé**
DIRECCION DEL APODERADO **Edificio Hansa, Piso 13, Oficina N° 3**

CLASE INTERNACIONAL **5**

PRODUCTOS

Preparaciones farmacéuticas y veterinarias; preparaciones higiénicas y sanitarias para uso médico; alimentos y sustancias dietéticas para uso médico o veterinario, alimentos para bebés; complementos alimenticios para personas y animales; emplastos, material para apósitos; material para empastes e improntas dentales; desinfectantes; preparaciones para eliminar animales dañinos; fungicidas, herbicidas, comprendidos en la clase 5 de la Clasificación Internacional en vigencia.

NUMERO DE PUBLICACION **163140**

NOMBRE DE LA MARCA **LUDAFAST**

TIPO DE MARCA **Marca Producto** TIPO DE SIGNO **Denominación**

NUMERO DE SOLICITUD **3554 - 2013** FECHA DE SOLICITUD **04/07/2013**

NOMBRE DEL TITULAR **LUNG FUNG HONG (CHINA) LIMITED**
DIRECCION DEL TITULAR **3/F Jonsim Place, 228 queen's Road East, Wanchai, Hong Kong**
PAIS DEL TITULAR **HK Hong-Kong,**

NOMBRE DEL APODERADO **Teddy Cuentas Bascopé**
DIRECCION DEL APODERADO **Edificio Hansa, Piso 13, Oficina N° 3**

CLASE INTERNACIONAL **5**

PRODUCTOS

Preparaciones farmacéuticas y veterinarias; preparaciones higiénicas y sanitarias para uso médico; alimentos y sustancias dietéticas para uso médico o veterinario, alimentos para bebés; complementos alimenticios para personas y animales; emplastos, material para apósitos; material para empastes e improntas dentales; desinfectantes; preparaciones para eliminar animales dañinos; fungicidas, herbicidas, comprendidos en la clase 5 de la Clasificación Internacional en vigencia.

NUMERO DE PUBLICACION **163141**

NOMBRE DE LA MARCA **SIMACAS**

TIPO DE MARCA **Marca Producto** TIPO DE SIGNO **Denominación**

NUMERO DE SOLICITUD **3555 - 2013** FECHA DE SOLICITUD **04/07/2013**

NOMBRE DEL TITULAR **LUNG FUNG HONG (CHINA) LIMITED**

DIRECCION DEL TITULAR **3/F Jonsim Place, 228 queen's Road East, Wanchai, Hong Kong**

PAIS DEL TITULAR **HK Hong-Kong,**

NOMBRE DEL APODERADO **Teddy Cuentas Bascopé**

DIRECCION DEL APODERADO **Edificio Hansa, Piso 13, Oficina N° 3**

CLASE INTERNACIONAL **5**

PRODUCTOS

Preparaciones farmacéuticas y veterinarias; preparaciones higiénicas y sanitarias para uso médico; alimentos y sustancias dietéticas para uso médico o veterinario, alimentos para bebés; complementos alimenticios para personas y animales; emplastos, material para apósitos; material para empastes e improntas dentales; desinfectantes; preparaciones para eliminar animales dañinos; fungicidas, herbicidas, comprendidos en la clase 5 de la Clasificación Internacional en vigencia.

NUMERO DE PUBLICACION **163142**

NOMBRE DE LA MARCA **REMITIVA**

TIPO DE MARCA **Marca Producto** TIPO DE SIGNO **Denominación**

NUMERO DE SOLICITUD **3556 - 2013** FECHA DE SOLICITUD **04/07/2013**

NOMBRE DEL TITULAR **LUNG FUNG HONG (CHINA) LIMITED**

DIRECCION DEL TITULAR **3/F Jonsim Place, 228 queen's Road East, Wanchai, Hong Kong**

PAIS DEL TITULAR **HK Hong-Kong,**

NOMBRE DEL APODERADO **Teddy Cuentas Bascopé**

DIRECCION DEL APODERADO **Edificio Hansa, Piso 13, Oficina N° 3**

CLASE INTERNACIONAL **5**

PRODUCTOS

Preparaciones farmacéuticas y veterinarias; preparaciones higiénicas y sanitarias para uso médico; alimentos y sustancias dietéticas para uso médico o veterinario, alimentos para bebés; complementos alimenticios para personas y animales; emplastos, material para apósitos; material para empastes e improntas dentales; desinfectantes; preparaciones para eliminar animales dañinos; fungicidas, herbicidas, comprendidos en la clase 5 de la Clasificación Internacional en vigencia.

NUMERO DE PUBLICACION **163143**

NOMBRE DE LA MARCA **RAMALAC**

TIPO DE MARCA **Marca Producto** TIPO DE SIGNO **Denominación**

NUMERO DE SOLICITUD **3557 - 2013** FECHA DE SOLICITUD **04/07/2013**

NOMBRE DEL TITULAR **LUNG FUNG HONG (CHINA) LIMITED**

DIRECCION DEL TITULAR **3/F Jonsim Place, 228 queen's Road East, Wanchai, Hong Kong**

PAIS DEL TITULAR **HK Hong-Kong,**

NOMBRE DEL APODERADO **Teddy Cuentas Bascopé**

DIRECCION DEL APODERADO **Edificio Hansa, Piso 13, Oficina N° 3**

CLASE INTERNACIONAL **5**

PRODUCTOS

Preparaciones farmacéuticas y veterinarias; preparaciones higiénicas y sanitarias para uso médico; alimentos y sustancias dietéticas para uso médico o veterinario, alimentos para bebés; complementos alimenticios para personas y animales; emplastos, material para apósitos; material para empastes e improntas dentales; desinfectantes; preparaciones para eliminar animales dañinos; fungicidas, herbicidas, comprendidos en la clase 5 de la Clasificación Internacional en vigencia.

NUMERO DE PUBLICACION **163144**

NOMBRE DE LA MARCA **NALONA**

TIPO DE MARCA **Marca Producto** TIPO DE SIGNO **Denominación**

NUMERO DE SOLICITUD **3558 - 2013** FECHA DE SOLICITUD **04/07/2013**

NOMBRE DEL TITULAR **LUNG FUNG HONG (CHINA) LIMITED**

DIRECCION DEL TITULAR **3/F Jonsim Place, 228 queen's Road East, Wanchai, Hong Kong**

PAIS DEL TITULAR **HK Hong-Kong,**

NOMBRE DEL APODERADO **Teddy Cuentas Bascopé**

DIRECCION DEL APODERADO **Edificio Hansa, Piso 13, Oficina N° 3**

CLASE INTERNACIONAL **5**

PRODUCTOS

Preparaciones farmacéuticas y veterinarias; preparaciones higiénicas y sanitarias para uso médico; alimentos y sustancias dietéticas para uso médico o veterinario, alimentos para bebés; complementos alimenticios para personas y animales; emplastos, material para apósitos; material para empastes e improntas dentales; desinfectantes; preparaciones para eliminar animales dañinos; fungicidas, herbicidas, comprendidos en la clase 5 de la Clasificación Internacional en vigencia.

NUMERO DE PUBLICACION **163145**

NOMBRE DE LA MARCA **LINECINA**

TIPO DE MARCA **Marca Producto** TIPO DE SIGNO **Denominación**

NUMERO DE SOLICITUD **3559 - 2013** FECHA DE SOLICITUD **04/07/2013**

NOMBRE DEL TITULAR **LUNG FUNG HONG (CHINA) LIMITED**

DIRECCION DEL TITULAR **3/F Jonsim Place, 228 queen's Road East, Wanchai, Hong Kong**

PAIS DEL TITULAR **HK Hong-Kong,**

NOMBRE DEL APODERADO **Teddy Cuentas Bascopé**

DIRECCION DEL APODERADO **Edificio Hansa, Piso 13, Oficina N° 3**

CLASE INTERNACIONAL **5**

PRODUCTOS

Preparaciones farmacéuticas y veterinarias; preparaciones higiénicas y sanitarias para uso médico; alimentos y sustancias dietéticas para uso médico o veterinario, alimentos para bebés; complementos alimenticios para personas y animales; emplastos, material para apósitos; material para empastes e improntas dentales; desinfectantes; preparaciones para eliminar animales dañinos; fungicidas, herbicidas, comprendidos en la clase 5 de la Clasificación Internacional en vigencia.

NUMERO DE PUBLICACION **163146**

NOMBRE DE LA MARCA **" CELLINI "**

TIPO DE MARCA **Marca Producto** TIPO DE SIGNO **Denominación**

NUMERO DE SOLICITUD **3562 - 2013** FECHA DE SOLICITUD **05/07/2013**

NOMBRE DEL TITULAR **ROLEX SA**

DIRECCION DEL TITULAR **3-5-7 rue François-Dussaud, Geneva, Suiza.**

PAIS DEL TITULAR **CH Suiza**

NOMBRE DEL APODERADO **JORGE ANTONIO DIAZ BLANCO**

DIRECCION DEL APODERADO **Av. Arce No. 2651.**

CLASE INTERNACIONAL **14**

PRODUCTOS

Joyería, instrumentos para medir el tiempo, tales como relojes, relojes de pulsera, componentes para relojes y accesorios para relojes no comprendidos en otras clases, relojes y otros instrumentos cronométricos, cronómetros, cronógrafos (para relojes), aparatos para cronometrar acontecimientos deportivos, aparatos e instrumentos de medición y marcado del tiempo no comprendidos en otras clases; esferas (para relojes), manecillas (para relojes), cajas, estuches y estuches para presentación de relojes y joyas.

NUMERO DE PUBLICACION **163147**

NOMBRE DE LA MARCA **MAGICAL SPELL**

TIPO DE MARCA **Marca Producto** TIPO DE SIGNO **Denominación**

NUMERO DE SOLICITUD **3565 - 2013** FECHA DE SOLICITUD **05/07/2013**

NOMBRE DEL TITULAR **UNILEVER N.V.**

DIRECCION DEL TITULAR **WEENA 455, 3013 AL ROTTERDAM,**

PAIS DEL TITULAR **NL** Holanda, Netherlands, Países Bajos

NOMBRE DEL APODERADO **DR. RAMIRO MORENO BALDIVIESO**

DIRECCION DEL APODERADO **CALLE CAPITAN RAVELO N° 2366 - ESTUDIO DE ABOGADOS MORENO-BALDIVIESO**

CLASE INTERNACIONAL **3**

PRODUCTOS

JABÓN; JABÓN MEDICINAL; PREPARACIONES DE LIMPIEZA; PERFUMERÍA; ACEITES ESENCIALES; DESODORANTES Y ANTITRANSPIRANTES; PREPARACIONES PARA EL CUIDADO DEL CABELLO; CHAMPÚ Y ACONDICIONADORES; COLORANTES PARA EL CABELLO; PRODUCTOS PARA EL ESTILIZAMIENTO DEL CABELLO; PREPARACIONES DE TOCADOR NO MEDICADOS; PREPARACIONES PARA EL BAÑO Y DUCHA; PREPARACIONES PARA EL CUIDADO DE LA PIEL; ACEITES, CREMAS Y LOCIONES PARA LA PIEL; PRODUCTOS PARA EL AFEITADO; PRODUCTOS PARA ANTES Y DESPUÉS DEL AFEITADO; COLONIA; PREPARACIONES DEPILATORIAS; PREPARACIONES PROTECTORES SOLARES Y PRODUCTOS PARA EL BRONCEADO; COSMÉTICOS; PREPARACIONES DE MAQUILLAJE Y REMOVEDORES DE MAQUILLAJE; VASELINA; PRODUCTOS PARA EL CUIDADO DE LABIOS; TALCO EN POLVO; ALGODÓN HIDRÓFILO PARA USO COSMÉTICO; COTTONETES DE ALGODÓN PARA USO COSMÉTICO; TEJIDOS, ALMOHADILLAS O TOALLITAS IMPREGNADAS O PRE-HUMEDECIDOS PARA LA LIMPIEZA PERSONAL O LOCIONES COSMÉTICAS; MASCARILLAS DE BELLEZA, PAQUETES FACIALES.

NUMERO DE PUBLICACION **163148**

NOMBRE DE LA MARCA **SECRET BLISS**

TIPO DE MARCA **Marca Producto** TIPO DE SIGNO **Denominación**

NUMERO DE SOLICITUD **3566 - 2013** FECHA DE SOLICITUD **05/07/2013**

NOMBRE DEL TITULAR **UNILEVER N.V.**

DIRECCION DEL TITULAR **WEENA 455, 3013 AL ROTTERDAM,**

PAIS DEL TITULAR **NL** Holanda, Netherlands, Países Bajos

NOMBRE DEL APODERADO **DR. RAMIRO MORENO BALDIVIESO**

DIRECCION DEL APODERADO **CALLE CAPITAN RAVELO N° 2366 - ESTUDIO DE ABOGADOS MORENO-BALDIVIESO**

CLASE INTERNACIONAL **3**

PRODUCTOS

JABÓN, PRODUCTOS PARA EL LAVADO DE MANOS Y EL CUERPO, GEL DE BAÑO, GEL DE DUCHA, PRODUCTOS DE LIMPIEZA PARA LA PIEL, CHAMPÚ, ACONDICIONADORES.

NUMERO DE PUBLICACION **163149**

NOMBRE DE LA MARCA **“DNATA”**

TIPO DE MARCA **Marca Servicio** TIPO DE SIGNO **Denominación**

NUMERO DE SOLICITUD **3594 - 2013** FECHA DE SOLICITUD **05/07/2013**

NOMBRE DEL TITULAR **Dnata**

DIRECCION DEL TITULAR **Dnata Travel Center P.O. Box 1515 Dubai, United Arab Emirates**

PAIS DEL TITULAR **AE** Emiratos Arabes Unidos

NOMBRE DEL APODERADO **Roberto Roque Ch.**

DIRECCION DEL APODERADO **Edificio Parque 18, No. 8022 Piso 6, Of. 602, calle 18, Calacoto**

CLASE INTERNACIONAL **43**

PRODUCTOS

Servicios de hoteles, moteles, casa de huéspedes y alojamiento temporal; servicios de restaurante, bar, bistro, café, cafetería y servicios de catering; provisión de instalaciones para conferencias y convenciones y exposiciones, agencia de reservas y servicios de reservación para todos los servicios antes mencionados: servicios de preparación de alimentos y cocción de alimentos; servicios de cuidado de niños; agencia de reserva de alojamiento; agencia de reserva de hoteles; servicios de asesoría y consultoría relacionados con todos los servicios mencionados, en la clase 43 de la Clasificación Internacional.

NUMERO DE PUBLICACION **163150**

NOMBRE DE LA MARCA **POWER CORE**

TIPO DE MARCA **Marca Producto** TIPO DE SIGNO **Denominación**

NUMERO DE SOLICITUD **3596 - 2013** FECHA DE SOLICITUD **05/07/2013**

NOMBRE DEL TITULAR **MONSANTO TECHNOLOGY LLC**

DIRECCION DEL TITULAR **800 North Lindbergh Boulevard St. Louis, Missouri 63167 USA.**

PAIS DEL TITULAR **US** Estados Unidos de América

NOMBRE DEL APODERADO **Roberto Roque Ch.**

DIRECCION DEL APODERADO **Edificio Parque 18, No. 8022 Piso 6, Of. 602, calle 18, Calacoto.**

CLASE INTERNACIONAL **31**

PRODUCTOS

Genes vendidos como un componente integral de las semillas agrícolas, en la clase 31 de la Clasificación Internacional.

NUMERO DE PUBLICACION **163151**

NOMBRE DE LA MARCA **LADY MILLION**

TIPO DE MARCA **Marca Producto** TIPO DE SIGNO **Denominación**

NUMERO DE SOLICITUD **3597 - 2013** FECHA DE SOLICITUD **05/07/2013**

NOMBRE DEL TITULAR **PUIG FRANCE, Societe par Actions Simplifie**

DIRECCION DEL TITULAR **6, boulevard du Parc, 92200 Neuilly sur Seine, Francia**

PAIS DEL TITULAR **FR** Francia

NOMBRE DEL APODERADO **Roberto Roque Ch.**

DIRECCION DEL APODERADO **Edificio Parque 18, No. 8022 Piso 6, Of. 602, calle 18, Calacoto.**

CLASE INTERNACIONAL **3**

PRODUCTOS

Preparaciones para blanquear y otras substancias para la colada; preparaciones para limpiar, pulir, desengrasar y raspar; (preparaciones abrasivas) jabones; perfumería, aceites esenciales, cosméticos, lociones para el cabello; dentríficos; en la clase 3 de la Clasificación Internacional.

NUMERO DE PUBLICACION **163152**

NOMBRE DE LA MARCA **RIOVIDA BURST**

TIPO DE MARCA **Marca Producto** TIPO DE SIGNO **Denominación**

NUMERO DE SOLICITUD **3598 - 2013** FECHA DE SOLICITUD **05/07/2013**

NOMBRE DEL TITULAR **4LIFE TRADEMARKS LLC.**
 DIRECCION DEL TITULAR **9850 SOUTH 300 WEST, SANDY, UTAH 84070 UNITED STATES**
 PAIS DEL TITULAR **US** Estados Unidos de América

NOMBRE DEL APODERADO **Roberto Roque Ch.**
 DIRECCION DEL APODERADO **Edificio Parque 18, No. 8022 Piso 6, Of. 602, calle 18, Calacoto**

CLASE INTERNACIONAL **5**

PRODUCTOS
 Suplementos dieteticos y suplementos herbales en forma de un gel comestible, en la clase 5 de la clasificación internacional.

NUMERO DE PUBLICACION **163153**

NOMBRE DE LA MARCA **Uglii**

TIPO DE MARCA **Marca Servicio** TIPO DE SIGNO **Denominación**

NUMERO DE SOLICITUD **3601 - 2013** FECHA DE SOLICITUD **05/07/2013**

NOMBRE DEL TITULAR **SISS BUSINESS SYSTEMS LIMITED**
 DIRECCION DEL TITULAR **Level 2, 123 Clarence Street, Sydney, New South Wales, 2001, AUSTRALIA**
 PAIS DEL TITULAR **AU** Australia

NOMBRE DEL APODERADO **Roberto Roque Ch.**
 DIRECCION DEL APODERADO **Edificio Parque 18, No. 8022 Piso 6, Of. 602, calle 18, Calacoto.**

CLASE INTERNACIONAL **42**

PRODUCTOS
 Provisión de mecanismos de búsqueda de Internet para la recuperación de documentos, archivos o datos de una base de datos o red informática, provisión de mecanismos de búsqueda de Internet para la búsqueda personalizada de bases de datos o sitios web; provisión de mecanismos de búsqueda de Internet para buscar información de directorio, en la clase 42 de la Clasificación Internacional.

NUMERO DE PUBLICACION **163154**

NOMBRE DE LA MARCA **PRECINUTRI**

TIPO DE MARCA **Marca Producto** TIPO DE SIGNO **Denominación**

NUMERO DE SOLICITUD **3609 - 2013** FECHA DE SOLICITUD **05/07/2013**

NOMBRE DEL TITULAR **INTERNATIONAL NUTRITION CO . LTD. A/S**
 DIRECCION DEL TITULAR **Rormosevej 2A, DK-3450 Allerod, Denmark**
 PAIS DEL TITULAR **DK** Dinamarca

NOMBRE DEL APODERADO **Roberto Roque Ch.**
 DIRECCION DEL APODERADO **Edificio Parque 18, No. 8022 Piso 6, Of. 602, calle 18, Calacoto.**

CLASE INTERNACIONAL **5**

PRODUCTOS
 Sustancias dietéticas adaptadas para uso medico, en particular suplementos nutricionales; comida y bebidas para mujeres embarazadas, lactantes y mujeres en periodo de lactancia; alimentos para bebes; leches para bebes; cereales para bebes y niños; comida y bebidas para bebes con necesidades nutricionales especiales; leches para mujeres embarazadas y madres en periodo de lactancia; preparaciones vitamínicas, en la clase 5 de la Clasificación Internacional.

NUMERO DE PUBLICACION

163155

NOMBRE DE LA MARCA

“DNATA”

TIPO DE MARCA

Marca Servicio

TIPO DE SIGNO

Denominación

NUMERO DE SOLICITUD

3610 - 2013

FECHA DE SOLICITUD

05/07/2013

NOMBRE DEL TITULAR

Dnata

DIRECCION DEL TITULAR

Dnata Travel Center P.O. Box 1515 Dubai, United Arab Emirates

PAIS DEL TITULAR

AE Emiratos Arabes Unidos

NOMBRE DEL APODERADO

Roberto Roque Ch.

DIRECCION DEL APODERADO

Edificio Parque 18, No. 8022 Piso 6, Of. 602, calle 18, Calacoto

CLASE INTERNACIONAL

42

PRODUCTOS

Servicios de investigación de ingeniería y consultoría en relación con las líneas aéreas y aviones; servicios de diseño de interiores de aviones y aeropuertos; servicios de consultoría relacionados con el diseño de interiores de aviones y aeropuertos, en la clase 42 de la Clasificación Internacional.

NUMERO DE PUBLICACION

163156

NOMBRE DE LA MARCA

“DNATA”

TIPO DE MARCA

Marca Servicio

TIPO DE SIGNO

Denominación

NUMERO DE SOLICITUD

3611 - 2013

FECHA DE SOLICITUD

05/07/2013

NOMBRE DEL TITULAR

Dnata

DIRECCION DEL TITULAR

Dnata Travel Center P.O. Box 1515 Dubai, United Arab Emirates

PAIS DEL TITULAR

AE Emiratos Arabes Unidos

NOMBRE DEL APODERADO

Roberto Roque Ch.

DIRECCION DEL APODERADO

Edificio Parque 18, No. 8022 Piso 6, Of. 602, calle 18, Calacoto

CLASE INTERNACIONAL

39

PRODUCTOS

Servicios de navegación aérea, servicios de control de tráfico aéreo; servicios de transporte aéreo; servicios de viajes aéreos, servicios de alquiler de aviones; servicios de aerolíneas; servicios de manejo de aeropuertos; reservas y servicios de agencia de reservación; servicios de despeje y manejo de carga; servicios de chofer y limusina; servicios de mensajería; servicios de manifiesto de aduanas; entrega de mercancías por vía aérea; escolta de viajeros; servicios de agencia de envío; corretaje de fletes y servicios de envío de carga; servicios de custodia de recojo, almacenamiento, transporte y entrega; servicios de pedidos por correo; recojo, empaque, almacenamiento y entrega de mercancías; servicios de almacenaje; transporte de viajeros y carga; servicios de guía de viaje; agencia de viajes y oficinas de turismo, organización de tours organizados y paquetes de vacaciones, organización de transporte y hospedaje en hotel, organización de cruceros; servicios de información turística; servicios de reserva de tickets de viaje; servicios de agencias de viajes; servicios de información y asesoramiento relacionados con todos los servicios anteriormente mencionados, en la clase 39 de la Clasificación Internacional.

NUMERO DE PUBLICACION **163157**

NOMBRE DE LA MARCA **“SKYWARDS”**

TIPO DE MARCA **Marca Servicio** TIPO DE SIGNO **Denominación**

NUMERO DE SOLICITUD **3613 - 2013** FECHA DE SOLICITUD **05/07/2013**

NOMBRE DEL TITULAR **EMIRATES**

DIRECCION DEL TITULAR **Emirates Group Headquarters, P.O. Box 686, Dubai, United Arab Emirates**

PAIS DEL TITULAR **AE** Emiratos Arabes Unidos

NOMBRE DEL APODERADO **Roberto Roque Ch.**

DIRECCION DEL APODERADO **Edificio Parque 18, No. 8022 Piso 6, Of. 602, calle 18, Calacoto**

CLASE INTERNACIONAL **35**

PRODUCTOS

Publicidad, servicios de promoción y mercadeo; administración, organización y supervisión de planes de incentivos, administración, organización y supervisión de programas de promoción e incentivo, todos relacionados a viajes en aviones y líneas aéreas; promoción de servicios de viajes, uso de tarjeta de crédito, alquiler de auto y hospedaje en hotel a través de administración de programas de premios de incentivo, en la clase 35 de la Clasificación Internacional.

NUMERO DE PUBLICACION **163158**

NOMBRE DE LA MARCA **“SKYWARDS”**

TIPO DE MARCA **Marca Servicio** TIPO DE SIGNO **Denominación**

NUMERO DE SOLICITUD **3614 - 2013** FECHA DE SOLICITUD **05/07/2013**

NOMBRE DEL TITULAR **EMIRATES**

DIRECCION DEL TITULAR **Emirates Group Headquarters, P.O. Box 686, Dubai, United Arab Emirates**

PAIS DEL TITULAR **AE** Emiratos Arabes Unidos

NOMBRE DEL APODERADO **Roberto Roque Ch.**

DIRECCION DEL APODERADO **Edificio Parque 18, No. 8022 Piso 6, Of. 602, calle 18, Calacoto**

CLASE INTERNACIONAL **39**

PRODUCTOS

Servicios de pasajeros de líneas aéreas en la naturaleza de un programa de viajero frecuente siendo convenios de viaje y transporte; servicios de aerolíneas, servicios de transporte aéreo; transporte de carga y pasajeros; servicios de alquiler de autos, servicios de reserva de viajes, servicios de agencias de turismo, servicios de alquiler de autos y vehículos; servicios relacionados a viajeros frecuentes relacionados a la organización de viajes aéreos, alquiler de autos y reserva de viajes, todos comprendidos en la clase 39 de la Clasificación Internacional.

NUMERO DE PUBLICACION **163159**

NOMBRE DE LA MARCA **SEGREDOS DO BREU**

TIPO DE MARCA **Marca Producto** TIPO DE SIGNO **Denominación**

NUMERO DE SOLICITUD **3627 - 2013** FECHA DE SOLICITUD **05/07/2013**

NOMBRE DEL TITULAR **NATURA COSMÉTICOS S/A**

DIRECCION DEL TITULAR **Rod. Régis Bittencourt, s/n, km. 293, Itapecerica da Serra, SP, Brasil**

PAIS DEL TITULAR **BR** Brasil

NOMBRE DEL APODERADO **Teddy Cuentas B.**

DIRECCION DEL APODERADO **Edificio Hansa, Piso 13, Oficina No. 3**

CLASE INTERNACIONAL **3**

PRODUCTOS

Jabones, perfumes, aceites corporales, cosméticos, lociones para el cabello, cremas corporales para fines cosméticos, lociones cosméticas, maquillaje, desodorantes, toallitas húmedas, cremas y lociones faciales para uso cosmético, protector solar, comprendidos en la clase 3 de la Clasificación Internacional en vigencia.

NUMERO DE PUBLICACION **163160**

NOMBRE DE LA MARCA **ENCANTOS DE CAPITIÚ**

TIPO DE MARCA **Marca Producto** TIPO DE SIGNO **Denominación**

NUMERO DE SOLICITUD **3629 - 2013** FECHA DE SOLICITUD **05/07/2013**

NOMBRE DEL TITULAR **NATURA COSMÉTICOS S/A**
DIRECCION DEL TITULAR **Rod. Régis Bittencourt, s/n, km. 293, Itapecerica da Serra, SP, Brasil**
PAIS DEL TITULAR **BR** Brasil

NOMBRE DEL APODERADO **Teddy Cuentas B.**
DIRECCION DEL APODERADO **Edificio Hansa, Piso 13, Oficina No. 3**

CLASE INTERNACIONAL **3**

PRODUCTOS

Jabones, perfumes, aceites corporales, cosméticos, lociones para el cabello, cremas corporales para fines cosméticos, lociones cosméticas, maquillaje, desodorantes, toallitas húmedas, cremas y lociones faciales para uso cosmético, protector solar, comprendidos en la clase 3 de la Clasificación Internacional en vigencia.

NUMERO DE PUBLICACION **163161**

NOMBRE DE LA MARCA **OPTIVE FUSION**

TIPO DE MARCA **Marca Producto** TIPO DE SIGNO **Denominación**

NUMERO DE SOLICITUD **3630 - 2013** FECHA DE SOLICITUD **05/07/2013**

NOMBRE DEL TITULAR **ALLERGAN, INC.**
DIRECCION DEL TITULAR **2525 Dupont Drive, Irvine, California 92612, U.S.A.**
PAIS DEL TITULAR **US** Estados Unidos de América

NOMBRE DEL APODERADO **Pilar Soruco Etcheverry**
DIRECCION DEL APODERADO **Avenida Club The Strongest Nro. 107, entre calles 29 y 30 (timbre 1), Zona de Achumani, La Paz - Bolivia**

CLASE INTERNACIONAL **5**

PRODUCTOS

Preparaciones oftálmicas, incluyendo gotas para los ojos, comprendidos en la clase 5 de la Clasificación Internacional en vigencia.

NUMERO DE PUBLICACION **163162**

NOMBRE DE LA MARCA **LIP LOVER**

TIPO DE MARCA **Marca Producto** TIPO DE SIGNO **Denominación**

NUMERO DE SOLICITUD **3657 - 2013** FECHA DE SOLICITUD **09/07/2013**

NOMBRE DEL TITULAR **LANCOME PARFUMS ET BEAUTE & CIE**
DIRECCION DEL TITULAR **29 RUE DU FAUBOURG SAINT-HONORÉ 75008 PARIS,**
PAIS DEL TITULAR **FR** Francia

NOMBRE DEL APODERADO **DR. RAMIRO MORENO BALDIVIESO**
DIRECCION DEL APODERADO **CALLE CAPITAN RAVELO N° 2366 - ESTUDIO DE ABOGADOS MORENO-BALDIVIESO**

CLASE INTERNACIONAL **3**

PRODUCTOS

PRODUCTOS COSMÉTICOS Y PREPARACIONES DE MAQUILLAJE.

NUMERO DE PUBLICACION **163163**

NOMBRE DE LA MARCA **BE YANBAL**

TIPO DE MARCA **Marca Producto** TIPO DE SIGNO **Denominación**

NUMERO DE SOLICITUD **3659 - 2013** FECHA DE SOLICITUD **09/07/2013**

NOMBRE DEL TITULAR **JAFER LIMITED**

DIRECCION DEL TITULAR **3RD FLOOR, GENEVA PLACE, WATERFRONT DRIVE, P.O. BOX 3175, ROAD TOWN, TORTOLA,**

PAIS DEL TITULAR **VG** Islas Vírgenes (Británicas)

NOMBRE DEL APODERADO **DR. RAMIRO MORENO BALDIVIESO**

DIRECCION DEL APODERADO **CALLE CAPITAN RAVELO N° 2366 - ESTUDIO DE ABOGADOS MORENO-BALDIVIESO**

CLASE INTERNACIONAL **3**

PRODUCTOS

COSMÉTICOS; JABONES; CHAMPÚES, REACONDICIONADORES, MOUSSES, GELES, CREMAS, LOCIONES Y BÁLSAMOS PARA EL CUIDADO Y LIMPIEZA DEL CABELLO; DESODORANTES DE USO PERSONAL; ANTITRANSPIRANTES; LOCIONES, BÁLSAMOS, GELES Y CREMAS COSMÉTICAS PARA LA PIEL; MASCARILLAS COSMÉTICAS; PREPARACIONES COSMÉTICAS PARA EL ADELGAZAMIENTO; CREMAS, LOCIONES, GELES Y PREPARACIONES PROTECTORAS Y BRONCEADORAS DE LA PIEL EXPUESTA A LOS RAYOS SOLARES; MAQUILLAJE FACIAL; RUBOR; POLVOS SUELTOS Y POLVOS COMPACTOS PARA EL ROSTRO; LÁPICES DELINEADORES DE CEJAS, LABIOS Y CONTORNO DE OJOS; MASCARA (ALARGADOR DE PESTAÑAS); LÁPICES LABIALES (PINTALABIOS), BRILLO LABIAL; ESMALTES Y BARNICES PARA LAS UÑAS; PRODUCTOS DE PERFUMERÍA, PERFUMES, FRAGANCIAS DE USO PERSONAL, AGUAS DE COLONIA, AGUAS DE PERFUME, AGUAS DE TOCADOR; ACEITES ESENCIALES; PRODUCTOS PARA LIMPIAR, PULIR, DESENGRASAR Y RASPAR; PREPARACIONES BLANQUEAR Y PARA LA COLADA.

NUMERO DE PUBLICACION **163164**

NOMBRE DE LA MARCA **BE YANBAL**

TIPO DE MARCA **Marca Producto** TIPO DE SIGNO **Denominación**

NUMERO DE SOLICITUD **3660 - 2013** FECHA DE SOLICITUD **09/07/2013**

NOMBRE DEL TITULAR **JAFER LIMITED**

DIRECCION DEL TITULAR **3RD FLOOR, GENEVA PLACE, WATERFRONT DRIVE, P.O. BOX 3175, ROAD TOWN, TORTOLA,**

PAIS DEL TITULAR **VG** Islas Vírgenes (Británicas)

NOMBRE DEL APODERADO **DR. RAMIRO MORENO BALDIVIESO**

DIRECCION DEL APODERADO **CALLE CAPITAN RAVELO N° 2366 ESTUDIO DE ABOGADOS MORENO-BALDIVIESO**

CLASE INTERNACIONAL **14**

PRODUCTOS

METALES PRECIOSOS Y SUS ALEACIONES Y OBJETOS DE ESTAS MATERIAS O CHAPADOS NO COMPRENDIDOS EN OTRAS CLASES; ARTÍCULOS DE JOYERÍA Y DE BISUTERÍA, A SABER, CADENAS, COLGANTES, COLLARES, ANILLOS, AROS, SORTIJAS, ARETES, MEDALLAS, PULSERAS, PRENEDORES; PIEDRAS PRECIOSAS, A SABER, BRILLANTES (JOYERÍA), DIAMANTES, CIRCONES; RELOJES DE PULSERA, RELOJES DE PARED, RELOJES DE CADENA; CRONÓMETROS; AGUJAS (GEMELOS) PARA LAS MANGAS DE LA CAMISA; AGUJAS DE CORBATAS.

NUMERO DE PUBLICACION **163165**

NOMBRE DE LA MARCA **BE UNIQUE BY YANBAL**

TIPO DE MARCA **Marca Producto** TIPO DE SIGNO **Denominación**

NUMERO DE SOLICITUD **3661 - 2013** FECHA DE SOLICITUD **09/07/2013**

NOMBRE DEL TITULAR **JAFER LIMITED**

DIRECCION DEL TITULAR **3RD FLOOR, GENEVA PLACE, WATERFRONT DRIVE, P.O. BOX 3175, ROAD TOWN, TORTOLA,**

PAIS DEL TITULAR **VG** Islas Vírgenes (Británicas)

NOMBRE DEL APODERADO **DR. RAMIRO MORENO BALDIVIESO**

DIRECCION DEL APODERADO **CALLE CAPITAN RAVELO Nº 2366 - ESTUDIO DE ABOGADOS MORENO-BALDIVIESO**

CLASE INTERNACIONAL **14**

PRODUCTOS

METALES PRECIOSOS Y SUS ALEACIONES Y OBJETOS DE ESTAS MATERIAS O CHAPEADOS NO COMPRENDIDOS EN OTRAS CLASES; ARTÍCULOS DE JOYERÍA Y DE BISUTERÍA, TALES COMO CADENAS, COLGANTES, COLLARES, ANILLOS, AROS, SORTIJAS, ARETES, MEDALLAS, PULSERAS, PRENEDORES; PIEDRAS PRECIOSAS, TALES COMO BRILLANTES, DIAMANTES, ZAFITOS, CIRCONES; RELOJES DE PULSERA, RELOJES DE PARED, RELOJES DE CADENA; CRONÓMETROS; AGUJAS (GEMELOS) PARA LAS MANGAS DE LA CAMISA; AGUJAS DE CORBATAS.

NUMERO DE PUBLICACION **163166**

NOMBRE DE LA MARCA **ALBACINOL RX-11**

TIPO DE MARCA **Marca Producto** TIPO DE SIGNO **Denominación**

NUMERO DE SOLICITUD **3662 - 2013** FECHA DE SOLICITUD **09/07/2013**

NOMBRE DEL TITULAR **JAFER LIMITED**

DIRECCION DEL TITULAR **3RD FLOOR, GENEVA PLACE, WATERFRONT DRIVE, P.O. BOX 3175, ROAD TOWN, TORTOLA,**

PAIS DEL TITULAR **VG** Islas Vírgenes (Británicas)

NOMBRE DEL APODERADO **DR. RAMIRO MORENO BALDIVIESO**

DIRECCION DEL APODERADO **CALLE CAPITAN RAVELO Nº 2366 - ESTUDIO DE ABOGADOS MORENO-BALDIVIESO**

CLASE INTERNACIONAL **3**

PRODUCTOS

PRODUCTOS DE PERFUMERÍA; COSMÉTICOS; MAQUILLAJE FACIAL; LOCIONES, GELES Y CREMAS COSMÉTICAS PARA EL CUIDADO DE LA PIEL, TALES COMO : HIDRATANTES, HUMECTANTES, BLANQUEADORAS, ASTRINGENTES, DESMAQUILLADORAS, REAFIRMANTES, EXFOLIANTES, LIMPIADORAS, TONIFICANTES, ANTIARRUGAS; JABONES DE TOCADOR; ACEITES ESENCIALES; ESMALTES Y BARNICES PARA LAS UÑAS; CHAMPÚES Y REACONDICIONADORES PARA EL CUIDADO DEL CABELLO; CREMAS, LOCIONES, GELES Y PREPARACIONES PROTECTORAS Y BRONCEADORAS DE LA PIEL EXPUESTA A LOS RAYOS SOLARES; PRODUCTOS PARA LIMPIAR, PULIR, DESENGRASAR Y RASPAR; PREPARACIONES BLANQUEAR Y PARA LA COLADA.

NUMERO DE PUBLICACION **163167**

NOMBRE DE LA MARCA **SUPER KING**

TIPO DE MARCA **Marca Servicio** TIPO DE SIGNO **Denominación**

NUMERO DE SOLICITUD **3667 - 2013** FECHA DE SOLICITUD **09/07/2013**

NOMBRE DEL TITULAR **GABY ZARCO CHAVEZ**

DIRECCION DEL TITULAR **B. santa rosita calle moromoro**

PAIS DEL TITULAR **BO** Bolivia

NOMBRE DEL APODERADO **UNIPERSONAL**

DIRECCION DEL APODERADO

CLASE INTERNACIONAL **35**

PRODUCTOS

Publicidad, Gestión de Negocios Comerciales, comercialización de productos.

NUMERO DE PUBLICACION **163168**

NOMBRE DE LA MARCA **INHERITANCE**

TIPO DE MARCA **Marca Producto** TIPO DE SIGNO **Denominación**

NUMERO DE SOLICITUD **3676 - 2013** FECHA DE SOLICITUD **09/07/2013**

NOMBRE DEL TITULAR **SYNGENTA PARTICIPATIONS AG**
 DIRECCION DEL TITULAR **Schwarzwaldallee 215, 4058, Basel, Suiza**
 PAIS DEL TITULAR **CH Suiza**

NOMBRE DEL APODERADO **Pilar Soruco Etcheverry**
 DIRECCION DEL APODERADO **Avenida Club The Strongest Nro. 107, entre calles 29 y 30 (timbre 1), Zona de Achumani, La Paz - Bolivia**

CLASE INTERNACIONAL **5**

PRODUCTOS
 Preparaciones para destruir los animales dañinos; fungicidas, herbicidas, insecticidas, comprendidos en la clase 5 de la Clasificación Internacional en vigencia.

NUMERO DE PUBLICACION **163169**

NOMBRE DE LA MARCA **RIXMIN**

TIPO DE MARCA **Marca Producto** TIPO DE SIGNO **Denominación**

NUMERO DE SOLICITUD **3677 - 2013** FECHA DE SOLICITUD **09/07/2013**

NOMBRE DEL TITULAR **LUNG FUNG HONG (CHINA) LIMITED**
 DIRECCION DEL TITULAR **3/F Jonsim Place, 228 queen's Road East, Wanchai, Hong Kong**
 PAIS DEL TITULAR **HK Hong-Kong,**

NOMBRE DEL APODERADO **Teddy Cuentas Bascopé**
 DIRECCION DEL APODERADO **Edificio Hansa, Piso 13, Oficina N° 3**

CLASE INTERNACIONAL **5**

PRODUCTOS
 Preparaciones farmacéuticas y veterinarias; preparaciones higiénicas y sanitarias para uso médico; alimentos y sustancias dietéticas para uso médico o veterinario, alimentos para bebés; complementos alimenticios para personas y animales; emplastos, material para apósitos; material para empastes e improntas dentales; desinfectantes; preparaciones para eliminar animales dañinos; fungicidas, herbicidas, comprendidos en la clase 5 de la Clasificación Internacional en vigencia.

NUMERO DE PUBLICACION **163170**

NOMBRE DE LA MARCA **RIXIM**

TIPO DE MARCA **Marca Producto** TIPO DE SIGNO **Denominación**

NUMERO DE SOLICITUD **3678 - 2013** FECHA DE SOLICITUD **09/07/2013**

NOMBRE DEL TITULAR **LUNG FUNG HONG (CHINA) LIMITED**
 DIRECCION DEL TITULAR **3/F Jonsim Place, 228 queen's Road East, Wanchai, Hong Kong**
 PAIS DEL TITULAR **HK Hong-Kong,**

NOMBRE DEL APODERADO **Teddy Cuentas Bascopé**
 DIRECCION DEL APODERADO **Edificio Hansa, Piso 13, Oficina N° 3**

CLASE INTERNACIONAL **5**

PRODUCTOS
 Preparaciones farmacéuticas y veterinarias; preparaciones higiénicas y sanitarias para uso médico; alimentos y sustancias dietéticas para uso médico o veterinario, alimentos para bebés; complementos alimenticios para personas y animales; emplastos, material para apósitos; material para empastes e improntas dentales; desinfectantes; preparaciones para eliminar animales dañinos; fungicidas, herbicidas, comprendidos en la clase 5 de la Clasificación Internacional en vigencia.

NUMERO DE PUBLICACION **163171**

NOMBRE DE LA MARCA **NATURA BEM ESTAR BEM**

TIPO DE MARCA **Marca Producto** TIPO DE SIGNO **Denominación**

NUMERO DE SOLICITUD **3679 - 2013** FECHA DE SOLICITUD **09/07/2013**

NOMBRE DEL TITULAR **NATURA COSMÉTICOS S/A**

DIRECCION DEL TITULAR **Rod. Régis Bittencourt, s/n, km. 293, Itapecerica da Serra, SP, Brasil**

PAIS DEL TITULAR **BR** Brasil

NOMBRE DEL APODERADO **Teddy Cuentas Bascopé**

DIRECCION DEL APODERADO **Hansa, Piso 13, Oficina No. 3**

CLASE INTERNACIONAL **3**

PRODUCTOS

Jabones, perfumes, aceites corporales, cosméticos, lociones para el cabello, cremas corporales para fines cosméticos, lociones cosméticas, maquillaje, desodorantes, toallitas húmedas, cremas y lociones faciales para uso cosmético, protector solar, comprendidos en la clase 3 de la Clasificación Internacional en vigencia.

NUMERO DE PUBLICACION **163172**

NOMBRE DE LA MARCA **NIVEA LIP BUTTER**

TIPO DE MARCA **Marca Producto** TIPO DE SIGNO **Denominación**

NUMERO DE SOLICITUD **3680 - 2013** FECHA DE SOLICITUD **09/07/2013**

NOMBRE DEL TITULAR **BEIERSDORF AG**

DIRECCION DEL TITULAR **UNNASTRASSE 48, D-20253 HAMBURGO,**

PAIS DEL TITULAR **DE** Alemania

NOMBRE DEL APODERADO **DR. RAMIRO MORENO BALDIVIESO**

DIRECCION DEL APODERADO **CALLE CAPITAN RAVELO N° 2366 - ESTUDIO DE ABOGADOS MORENO-BALDIVIESO**

CLASE INTERNACIONAL **3**

PRODUCTOS

JABONES, PERFUMERÍA, COSMÉTICOS.

NUMERO DE PUBLICACION **163173**

NOMBRE DE LA MARCA **"PENCYLCAP"**

TIPO DE MARCA **Marca Producto** TIPO DE SIGNO **Denominación**

NUMERO DE SOLICITUD **3682 - 2013** FECHA DE SOLICITUD **10/07/2013**

NOMBRE DEL TITULAR **Merck KGaA**

DIRECCION DEL TITULAR **Darmstadt, Alemania.**

PAIS DEL TITULAR **DE** Alemania

NOMBRE DEL APODERADO **JORGE ANTONIO DIAZ BLANCO**

DIRECCION DEL APODERADO **Av. Arce No. 2651.**

CLASE INTERNACIONAL **5**

PRODUCTOS

Preparaciones farmacéuticas; preparaciones sanitarias para uso médico; alimentos y sustancias dietéticas para uso médico, alimentos para bebés; complementos alimenticios para personas; emplastos, material para apósitos; material para empastes e improntas dentales.

NUMERO DE PUBLICACION **163174**

NOMBRE DE LA MARCA **"PENCYLCAP"**

TIPO DE MARCA **Marca Producto** TIPO DE SIGNO **Denominación**
 NUMERO DE SOLICITUD **3683 - 2013** FECHA DE SOLICITUD **10/07/2013**

NOMBRE DEL TITULAR **Merck KGaA**
 DIRECCION DEL TITULAR **Darmstadt, Alemania.**
 PAIS DEL TITULAR **DE** Alemania

NOMBRE DEL APODERADO **JORGE ANTONIO DIAZ BLANCO**
 DIRECCION DEL APODERADO **Av. Arce No. 2651.**

CLASE INTERNACIONAL **10**

PRODUCTOS
 Aparatos e instrumentos quirúrgicos, médicos y odontológicos, así como miembros, ojos y dientes artificiales; artículos ortopédicos; material de sutura.

NUMERO DE PUBLICACION **163175**

NOMBRE DE LA MARCA **SWITCH**

TIPO DE MARCA **Marca Producto** TIPO DE SIGNO **Denominación**
 NUMERO DE SOLICITUD **3690 - 2013** FECHA DE SOLICITUD **10/07/2013**

NOMBRE DEL TITULAR **British American Tobacco (Brands) Limited**
 DIRECCION DEL TITULAR **Globe House, 4 Temple Place, London, WC2R 2PG, United Kingdom.**
 PAIS DEL TITULAR **US** Estados Unidos de América

NOMBRE DEL APODERADO **Carlos Andrés Arze Díaz**
 DIRECCION DEL APODERADO **Av. Ballivián N° 1578, esq. calle 24, Calacoto, Torre Cesur, Piso 5, Of. 509, La Paz, Bolivia.**

CLASE INTERNACIONAL **34**

PRODUCTOS
 Cigarrillos; tabaco; productos de tabaco; encendedores; fósforos; artículos para fumadores.

NUMERO DE PUBLICACION **163176**

NOMBRE DE LA MARCA **CLICK & ROLL**

TIPO DE MARCA **Marca Producto** TIPO DE SIGNO **Denominación**
 NUMERO DE SOLICITUD **3691 - 2013** FECHA DE SOLICITUD **10/07/2013**

NOMBRE DEL TITULAR **British American Tobacco (Brands) Limited**
 DIRECCION DEL TITULAR **Globe House, 4 Temple Place, London, WC2R 2PG, United Kingdom.**
 PAIS DEL TITULAR **US** Estados Unidos de América

NOMBRE DEL APODERADO **Carlos Andrés Arze Díaz**
 DIRECCION DEL APODERADO **Av. Ballivián N° 1578, esq. calle 24, Calacoto, Torre Cesur, Piso 5, Of. 509, La Paz, Bolivia.**

CLASE INTERNACIONAL **34**

PRODUCTOS
 Cigarrillos; tabaco; productos de tabaco; encendedores; fósforos; artículos para fumadores.

NUMERO DE PUBLICACION **163177**

NOMBRE DE LA MARCA **FR3**

TIPO DE MARCA **Marca Producto** TIPO DE SIGNO **Denominación**
NUMERO DE SOLICITUD **3692 - 2013** FECHA DE SOLICITUD **10/07/2013**

NOMBRE DEL TITULAR **Cargill, Incorporated.**
DIRECCION DEL TITULAR **15407 McGinty Road West, Wayzata, Minnetsota 55391, U.S.A.**
PAIS DEL TITULAR **US** Estados Unidos de América

NOMBRE DEL APODERADO **Carlos Andrés Arze Díaz**
DIRECCION DEL APODERADO **Av. Ballivián N° 1578, esq. calle 24, Calacoto, Torre Cesur, Piso 5, Of. 509, La Paz, Bolivia.**

CLASE INTERNACIONAL **17**

PRODUCTOS
Fluidos dieléctricos aislantes para aparatos eléctricos.

NUMERO DE PUBLICACION **163178**

NOMBRE DE LA MARCA **ENVIROTEMP**

TIPO DE MARCA **Marca Producto** TIPO DE SIGNO **Denominación**
NUMERO DE SOLICITUD **3693 - 2013** FECHA DE SOLICITUD **10/07/2013**

NOMBRE DEL TITULAR **Cargill, Incorporated.**
DIRECCION DEL TITULAR **15407 McGinty Road West, Wayzata, Minnetsota 55391, U.S.A.**
PAIS DEL TITULAR **US** Estados Unidos de América

NOMBRE DEL APODERADO **Carlos Andrés Arze Díaz**
DIRECCION DEL APODERADO **Av. Ballivián N° 1578, esq. calle 24, Calacoto, Torre Cesur, Piso 5, Of. 509, La Paz, Bolivia.**

CLASE INTERNACIONAL **17**

PRODUCTOS
Fluidos dieléctricos aislantes para aparatos eléctricos.

NUMERO DE PUBLICACION **163179**

NOMBRE DE LA MARCA **SOFTSTAR**

TIPO DE MARCA **Marca Producto** TIPO DE SIGNO **Denominación**
NUMERO DE SOLICITUD **3706 - 2013** FECHA DE SOLICITUD **11/07/2013**

NOMBRE DEL TITULAR **Industrias Venado S.A.**
DIRECCION DEL TITULAR **Calle Teniente Oquendo No. 103, zona Challapampa.**
PAIS DEL TITULAR **BO** Bolivia

NOMBRE DEL APODERADO **Julio Fernando Quintanilla Quiroga**
DIRECCION DEL APODERADO **Av. Montenegro No. 966, Edificio Unión, Piso 2, San Miguel.**

CLASE INTERNACIONAL **3**

PRODUCTOS
Preparaciones para blanquear y otras sustancias para lavar y enjuagar la ropa; preparaciones para limpiar, pulir, desengrasar y raspar; jabones.

NUMERO DE PUBLICACION **163180**

NOMBRE DE LA MARCA **NUEVA GENERACION PUKARAS DE BOLIVIA**

TIPO DE MARCA **Marca Servicio** TIPO DE SIGNO **Denominación**
NUMERO DE SOLICITUD **3707 - 2013** FECHA DE SOLICITUD **10/07/2013**

NOMBRE DEL TITULAR **Ivan Coa Apaza**
DIRECCION DEL TITULAR **Calle 13 de Septiembre No. 346 Zona Los Andes de la ciudad de El Alto.**
PAIS DEL TITULAR **BO** Bolivia

NOMBRE DEL APODERADO **UNIPERSONAL**
DIRECCION DEL APODERADO
CLASE INTERNACIONAL **41**

PRODUCTOS
Educación, formación, esparcimiento; actividades culturales.

NUMERO DE PUBLICACION **163181**

NOMBRE DE LA MARCA **Modulece**

TIPO DE MARCA **Marca Producto** TIPO DE SIGNO **Denominación**
NUMERO DE SOLICITUD **3710 - 2013** FECHA DE SOLICITUD **11/07/2013**

NOMBRE DEL TITULAR **Gramon Bolivia Ltda.**
DIRECCION DEL TITULAR **Av. Arce N°2308, Edificio Serrano, Piso 2**
PAIS DEL TITULAR **BO** Bolivia

NOMBRE DEL APODERADO **Sergio Salazar Machicado**
DIRECCION DEL APODERADO **Av. Fuerza Naval N° 1621, entre calles 23 y 24 de la zona de Calacoto**
CLASE INTERNACIONAL **5**

PRODUCTOS
Preparaciones farmacéuticas y veterinarias; preparaciones higiénicas y sanitarias para uso médico; alimentos y sustancias dietéticas para uso médico o veterinario, alimentos para bebés; complementos alimenticios para personas y animales; emplastos, material para apósitos; material para empastes e improntas dentales; desinfectantes; preparaciones para eliminar animales dañinos; fungicidas, herbicidas.

NUMERO DE PUBLICACION **163182**

NOMBRE DE LA MARCA **Equigram**

TIPO DE MARCA **Marca Producto** TIPO DE SIGNO **Denominación**
NUMERO DE SOLICITUD **3711 - 2013** FECHA DE SOLICITUD **11/07/2013**

NOMBRE DEL TITULAR **Gramon Bolivia Ltda.**
DIRECCION DEL TITULAR **Av. Arce N°2308, Edificio Serrano, Piso 2**
PAIS DEL TITULAR **BO** Bolivia

NOMBRE DEL APODERADO **Sergio Salazar Machicado**
DIRECCION DEL APODERADO **Av. Fuerza Naval N° 1621, entre calles 23 y 24 de la zona de Calacoto**
CLASE INTERNACIONAL **5**

PRODUCTOS
Preparaciones farmacéuticas y veterinarias; preparaciones higiénicas y sanitarias para uso médico; alimentos y sustancias dietéticas para uso médico o veterinario, alimentos para bebés; complementos alimenticios para personas y animales; emplastos, material para apósitos; material para empastes e improntas dentales; desinfectantes; preparaciones para eliminar animales dañinos; fungicidas, herbicidas.

NUMERO DE PUBLICACION **163183**

NOMBRE DE LA MARCA **Broncearte**

TIPO DE MARCA **Marca Producto** TIPO DE SIGNO **Denominación**

NUMERO DE SOLICITUD **3712 - 2013** FECHA DE SOLICITUD **11/07/2013**

NOMBRE DEL TITULAR **Gramon Bolivia Ltda.**
DIRECCION DEL TITULAR **Av. Arce N°2308, Edificio Serrano, Piso 2**
PAIS DEL TITULAR **BO** Bolivia

NOMBRE DEL APODERADO **Sergio Salazar Machicado**
DIRECCION DEL APODERADO **Av. Fuerza Naval N° 1621, entre calles 23 y 24 de la zona de Calacoto**

CLASE INTERNACIONAL **5**

PRODUCTOS

Preparaciones farmacéuticas y veterinarias; preparaciones higiénicas y sanitarias para uso médico; alimentos y sustancias dietéticas para uso médico o veterinario, alimentos para bebés; complementos alimenticios para personas y animales; emplastos, material para apósitos; material para empastes e improntas dentales; desinfectantes; preparaciones para eliminar animales dañinos; fungicidas, herbicidas.

NUMERO DE PUBLICACION **163184**

NOMBRE DE LA MARCA **EL CAFÉ DE LA MAÑANA**

TIPO DE MARCA **Marca Servicio** TIPO DE SIGNO **Denominación**

NUMERO DE SOLICITUD **3714 - 2013** FECHA DE SOLICITUD **11/07/2013**

NOMBRE DEL TITULAR **RADIO FIDES LA PAZ S.R.L.**
DIRECCION DEL TITULAR **CALLE JENARO SANJINEZ 799**
PAIS DEL TITULAR **BO** Bolivia

NOMBRE DEL APODERADO **EDUARDO PEREZ IRIBARNE**
DIRECCION DEL APODERADO **CALLE JENARO SANJINEZ 799**

CLASE INTERNACIONAL **41**

PRODUCTOS

Programa radial y televisivo de debate y opinión.

NUMERO DE PUBLICACION **163185**

NOMBRE DE LA MARCA **"EL CHINITO"**

TIPO DE MARCA **Marca Producto** TIPO DE SIGNO **Denominación**

NUMERO DE SOLICITUD **3723 - 2013** FECHA DE SOLICITUD **12/07/2013**

NOMBRE DEL TITULAR **MOLINO ANDINO S.A.**
DIRECCION DEL TITULAR **Calle México N° 1554 Edif. Chuquiago, Piso 1°, La Paz, Bolivia**
PAIS DEL TITULAR **BO** Bolivia

NOMBRE DEL APODERADO **Roberto Roque Ch.**
DIRECCION DEL APODERADO **Edificio Parque 18, No. 8022 Piso 6, Of. 602, calle 18, Calacoto.**

CLASE INTERNACIONAL **30**

PRODUCTOS

Café, té, cacao, azúcar, arroz, tapioca, sagú, sucedáneos del café; harinas y preparaciones hechas de cereales, pan, pastelería y confitería, helados; miel, jarabe de melaza; levadura, polvos para esponjar; sal, mostaza, vinagre, salsas (condimentos); especias; hielo, preparaciones aromáticas para alimentos, condimentos; sazónadores; alimentos harinosos, fideos, pastas; fideos instantáneos, fideos congelados, fideos enfriados, fideos secos; y comidas preparadas cuyo contenido principal son los fideos, en la clase 30 de la Clasificación Internacional.

NUMERO DE PUBLICACION **163186**

NOMBRE DE LA MARCA **"MORCELLEX SIGMA"**

TIPO DE MARCA **Marca Producto** TIPO DE SIGNO **Denominación**

NUMERO DE SOLICITUD **3740 - 2013** FECHA DE SOLICITUD **12/07/2013**

NOMBRE DEL TITULAR **Johnson & Johnson**

DIRECCION DEL TITULAR **One Johnson & Johnson Plaza, New Brunswick, New Jersey, Estados Unidos de Norteamérica**

PAIS DEL TITULAR **US** Estados Unidos de América

NOMBRE DEL APODERADO **Roberto Roque Ch.**

DIRECCION DEL APODERADO **Edificio Parque 18, No. 8022 Piso 6, Of. 602, calle 18, Calacoto**

CLASE INTERNACIONAL **10**

PRODUCTOS

Dispositivos médicos y quirúrgicos, especialmente, morceladores de tejidos y generadores endomecánicos, en la clase 10 de la Clasificación Internacional.

NUMERO DE PUBLICACION **163187**

NOMBRE DE LA MARCA **" MACAN "**

TIPO DE MARCA **Marca Producto** TIPO DE SIGNO **Denominación**

NUMERO DE SOLICITUD **3746 - 2013** FECHA DE SOLICITUD **12/07/2013**

NOMBRE DEL TITULAR **Dr. Ing. h.c. F. Porsche Aktiengesellschaft**

DIRECCION DEL TITULAR **Porscheplatz 1, 70435 Stuttgart República Federal de Alemania.**

PAIS DEL TITULAR **DE** Alemania

NOMBRE DEL APODERADO **ALVARO F. SILES M.**

DIRECCION DEL APODERADO **Av. 16 de Julio No. 1490 (El Prado) Edificio "AVENIDA" 3er. Piso, Of. 3.**

CLASE INTERNACIONAL **12**

PRODUCTOS

" Aparatos de locomoción terrestre, aérea o acuática; partes de vehículos a motor y vehículos eléctricos "

NUMERO DE PUBLICACION **163188**

NOMBRE DE LA MARCA **DUAKLIR**

TIPO DE MARCA **Marca Producto** TIPO DE SIGNO **Denominación**

NUMERO DE SOLICITUD **3760 - 2013** FECHA DE SOLICITUD **12/07/2013**

NOMBRE DEL TITULAR **ALMIRALL, S.A.**

DIRECCION DEL TITULAR **RONDA DEL GENERAL MITRE 151, 08022 BARCELONA,**

PAIS DEL TITULAR **ES** España

NOMBRE DEL APODERADO **DR. RAMIRO MORENO BALDIVIESO**

DIRECCION DEL APODERADO **CALLE CAPITAN RAVELO N° 2366 - ESTUDIO DE ABOGADOS MORENO-BALDIVIESO**

CLASE INTERNACIONAL **5**

PRODUCTOS

PRODUCTOS FARMACÉUTICOS PARA EL TRATAMIENTO DE ENFERMEDADES RESPIRATORIAS, EXCLUYENDO PREPARACIONES FARMACÉUTICAS PARA EL TRATAMIENTO DEL CÁNCER.

NUMERO DE PUBLICACION **163189**

NOMBRE DE LA MARCA **FOAMGAS**

TIPO DE MARCA **Marca Producto** TIPO DE SIGNO **Denominación**

NUMERO DE SOLICITUD **3767 - 2013** FECHA DE SOLICITUD **12/07/2013**

NOMBRE DEL TITULAR **INTEVEP S.A.**
 DIRECCION DEL TITULAR **CARACAS,**
 PAIS DEL TITULAR **VE** Venezuela

NOMBRE DEL APODERADO **DR. RAMIRO MORENO BALDIVIESO**
 DIRECCION DEL APODERADO **CALLE CAPITAN RAVELO N° 2366 - ESTUDIO DE ABOGADOS MORENO-BALDIVIESO**

CLASE INTERNACIONAL **1**

PRODUCTOS
 PRODUCTOS QUÍMICOS DESTINADOS A LA INDUSTRIA DEL PETRÓLEO, GAS Y LA INDUSTRIA DEL PETRÓLEO CRUDO.

NUMERO DE PUBLICACION **163190**

NOMBRE DE LA MARCA **FOAMGAS**

TIPO DE MARCA **Marca Servicio** TIPO DE SIGNO **Denominación**

NUMERO DE SOLICITUD **3768 - 2013** FECHA DE SOLICITUD **12/07/2013**

NOMBRE DEL TITULAR **INTEVEP S.A.**
 DIRECCION DEL TITULAR **CARACAS,**
 PAIS DEL TITULAR **VE** Venezuela

NOMBRE DEL APODERADO **DR. RAMIRO MORENO BALDIVIESO**
 DIRECCION DEL APODERADO **CALLE CAPITAN RAVELO N° 2366 - ESTUDIO DE ABOGADOS MORENO-BALDIVIESO**

CLASE INTERNACIONAL **42**

PRODUCTOS
 SERVICIOS DE ASISTENCIA TÉCNICA Y SERVICIOS DE INGENIERÍA EN LA INDUSTRIA PETROLERA, GAS Y LA INDUSTRIA DEL PETRÓLEO CRUDO; SERVICIOS DE INVESTIGACIÓN CIENTÍFICA Y TECNOLÓGICA Y SERVICIOS DE DISEÑO EN LA INDUSTRIA DEL PETRÓLEO, GAS Y LA INDUSTRIA DEL PETRÓLEO CRUDO.

NUMERO DE PUBLICACION **163191**

NOMBRE DE LA MARCA **EUROFER**

TIPO DE MARCA **Marca Producto** TIPO DE SIGNO **Denominación**

NUMERO DE SOLICITUD **3769 - 2013** FECHA DE SOLICITUD **12/07/2013**

NOMBRE DEL TITULAR **EURODRUG LABORATORIES B.V**
 DIRECCION DEL TITULAR **Laan Copes van Cattenburch 74, 2585GD The Hague Holanda**
 PAIS DEL TITULAR **NL** Holanda, Netherlands, Países Bajos

NOMBRE DEL APODERADO **JOSIP JOHANS LINO EGUINO**
 DIRECCION DEL APODERADO **CALLE POTOSI N°1315 PLANTA ALTA**

CLASE INTERNACIONAL **5**

PRODUCTOS
 Agente antianémico de uso humano.

NUMERO DE PUBLICACION **163192**

NOMBRE DE LA MARCA **FLUIFORT**

TIPO DE MARCA **Marca Producto** TIPO DE SIGNO **Denominación**

NUMERO DE SOLICITUD **3770 - 2013** FECHA DE SOLICITUD **12/07/2013**

NOMBRE DEL TITULAR **EURODRUG LABORATORIES B.V**
DIRECCION DEL TITULAR **Laan Copes van Cattenburch 74, 2585GD The Hague Holanda**
PAIS DEL TITULAR **NL** Holanda, Netherlands, Países Bajos

NOMBRE DEL APODERADO **JOSIP JOHANS LINO EGUINO**
DIRECCION DEL APODERADO **CALLE POTOSI N°1315 PLANTA ALTA**

CLASE INTERNACIONAL **5**

PRODUCTOS
Producto farmacéutico de uso humano que tiene propiedades mucolíticas.

NUMERO DE PUBLICACION **163193**

NOMBRE DE LA MARCA **NIDOLON**

TIPO DE MARCA **Marca Producto** TIPO DE SIGNO **Denominación**

NUMERO DE SOLICITUD **3771 - 2013** FECHA DE SOLICITUD **12/07/2013**

NOMBRE DEL TITULAR **EURODRUG LABORATORIES B.V.**
DIRECCION DEL TITULAR **Laan Copes van Cattenburch 74, 2585GD The Hague Holanda**
PAIS DEL TITULAR **NL** Holanda, Netherlands, Países Bajos

NOMBRE DEL APODERADO **JOSIP JOHANS LINO EGUINO**
DIRECCION DEL APODERADO **calle Potosí N°1315 Planta Alta**

CLASE INTERNACIONAL **5**

PRODUCTOS
Fármaco anti-inflamatorio no esteroideo para uso humano.

NUMERO DE PUBLICACION **163194**

NOMBRE DE LA MARCA **SPASMOPRIV PLUS**

TIPO DE MARCA **Marca Producto** TIPO DE SIGNO **Denominación**

NUMERO DE SOLICITUD **3772 - 2013** FECHA DE SOLICITUD **12/07/2013**

NOMBRE DEL TITULAR **EURODRUG LABORATORIES B.V**
DIRECCION DEL TITULAR **Laan Copes van Cattenburch 74, 2585GD The Hague Holanda**
PAIS DEL TITULAR **NL** Holanda, Netherlands, Países Bajos

NOMBRE DEL APODERADO **JOSIP JOHANS LINO EGUINO**
DIRECCION DEL APODERADO **CALLE POTOSI N°1315 PLANTA ALTA**

CLASE INTERNACIONAL **5**

PRODUCTOS
Agente antiespasmódico de uso humano.

NUMERO DE PUBLICACION **163195**

NOMBRE DE LA MARCA **NULOX SPEEDITABS**

TIPO DE MARCA **Marca Producto** TIPO DE SIGNO **Denominación**

NUMERO DE SOLICITUD **3773 - 2013** FECHA DE SOLICITUD **12/07/2013**

NOMBRE DEL TITULAR **EURODRUG LABORATORIES B.V.**
DIRECCION DEL TITULAR **Laan Copes van Cattenburch 74, 2585GD The Hague Holanda**
PAIS DEL TITULAR **NL** Holanda, Netherlands, Países Bajos

NOMBRE DEL APODERADO **JOSIP JOHANS LINO EGUINO**
DIRECCION DEL APODERADO **CALLE POTOSI N°1315 PLANTA ALTA**

CLASE INTERNACIONAL **5**

PRODUCTOS
Fármaco anti-inflamatorio no esteroideo para uso humano.

NUMERO DE PUBLICACION **163196**

NOMBRE DE LA MARCA **PERCOF**

TIPO DE MARCA **Marca Producto** TIPO DE SIGNO **Denominación**

NUMERO DE SOLICITUD **3774 - 2013** FECHA DE SOLICITUD **12/07/2013**

NOMBRE DEL TITULAR **EURODRUG LABORATORIES B.V.**
DIRECCION DEL TITULAR **Laan Copes van Cattenburch 74, 2585GD The Hague Holanda**
PAIS DEL TITULAR **NL** Holanda, Netherlands, Países Bajos

NOMBRE DEL APODERADO **JOSIP JOHANS LINO EGUINO**
DIRECCION DEL APODERADO **CALLE POTOSI N°1315 PLANTA ALTA**

CLASE INTERNACIONAL **5**

PRODUCTOS
Supresor de la tos para uso humano.

NUMERO DE PUBLICACION **163197**

NOMBRE DE LA MARCA **RUFLAM**

TIPO DE MARCA **Marca Producto** TIPO DE SIGNO **Denominación**

NUMERO DE SOLICITUD **3775 - 2013** FECHA DE SOLICITUD **12/07/2013**

NOMBRE DEL TITULAR **EURODRUG LABORATORIES B.V.**
DIRECCION DEL TITULAR **Laan Copes van Cattenburch 74, 2585GD The Hague Holanda,**
PAIS DEL TITULAR **NL** Holanda, Netherlands, Países Bajos

NOMBRE DEL APODERADO **JOSIP JOHANS LINO EGUINO**
DIRECCION DEL APODERADO **CALLE POTOSI N°1315 PLANTA ALTA**

CLASE INTERNACIONAL **5**

PRODUCTOS
Fluoroquinolonas antibacterianas para uso humano.

NUMERO DE PUBLICACION **163198**

NOMBRE DE LA MARCA **METADOXIL**

TIPO DE MARCA **Marca Producto** TIPO DE SIGNO **Denominación**

NUMERO DE SOLICITUD **3776 - 2013** FECHA DE SOLICITUD **12/07/2013**

NOMBRE DEL TITULAR **EURODRUG LABORATORIES B.V.**
 DIRECCION DEL TITULAR **Laan Copes van Cattenburch 74, 2585GD The Hague Holanda,**
 PAIS DEL TITULAR **NL** Holanda, Netherlands, Países Bajos

NOMBRE DEL APODERADO **JOSIP JOHANS LINO EGUINO**
 DIRECCION DEL APODERADO **CALLE POTOSÍ N°1315 PLANTA ALTA**

CLASE INTERNACIONAL **5**

PRODUCTOS
 Agente farmacéutico para el tratamiento de enfermedades hepáticas

NUMERO DE PUBLICACION **163199**

NOMBRE DE LA MARCA **PUROXAN**

TIPO DE MARCA **Marca Producto** TIPO DE SIGNO **Denominación**

NUMERO DE SOLICITUD **3777 - 2013** FECHA DE SOLICITUD **12/07/2013**

NOMBRE DEL TITULAR **EURODRUG LABORATORIES B.V.,**
 DIRECCION DEL TITULAR **Laan Copes van Cattenburch 74, 2585GD The Hague Holanda**
 PAIS DEL TITULAR **NL** Holanda, Netherlands, Países Bajos

NOMBRE DEL APODERADO **JOSIP JOHANS LINO EGUINO**
 DIRECCION DEL APODERADO **CALLE POTOSI N°1315 PLANTA ALTA**

CLASE INTERNACIONAL **5**

PRODUCTOS
 Preparaciones farmacéuticas para uso humano, especialmente broncodilatadores.

NUMERO DE PUBLICACION **163200**

NOMBRE DE LA MARCA **SNYDER'S OF HANOVER**

TIPO DE MARCA **Marca Producto** TIPO DE SIGNO **Denominación**

NUMERO DE SOLICITUD **3801 - 2013** FECHA DE SOLICITUD **15/07/2013**

NOMBRE DEL TITULAR **S-L SNACKS NATIONAL, LLC**
 DIRECCION DEL TITULAR **13024 Ballantyne Corporate Place, Suite 900, Charlotte, North Carolina 28277 USA**
 PAIS DEL TITULAR **US** Estados Unidos de América

NOMBRE DEL APODERADO **JORGE SORUCO VILLANUEVA**
 DIRECCION DEL APODERADO **Av. Mariscal Santa Cruz Ed.Cámara de Comercio piso 10 Of 1012 La Paz – Bolivia**

CLASE INTERNACIONAL **29**

PRODUCTOS
 Carne, pescado, carne de ave y carne de caza; extractos de carne; frutas y verduras, hortalizas y legumbres en conserva, congeladas, secas y cocidas; jaleas, confituras, compotas; huevos, leche y productos lácteos; aceites y grasas comestibles.

NUMERO DE PUBLICACION **163201**

NOMBRE DE LA MARCA **SNYDER'S OF HANOVER**

TIPO DE MARCA **Marca Producto** TIPO DE SIGNO **Denominación**

NUMERO DE SOLICITUD **3802 - 2013** FECHA DE SOLICITUD **15/07/2013**

NOMBRE DEL TITULAR **S-L SNACKS NATIONAL, LLC**
DIRECCION DEL TITULAR **13024 Ballantyne Corporate Place, Suite 900, Charlotte, North Carolina 28277 USA**
PAIS DEL TITULAR **US** Estados Unidos de América

NOMBRE DEL APODERADO **JORGE SORUCO VILLANUEVA**
DIRECCION DEL APODERADO **Av. Mariscal Santa Cruz Ed.Cámara de Comercio piso 10 Of 1012 La Paz – Bolivia**

CLASE INTERNACIONAL **30**

PRODUCTOS

Café, té, cacao, azúcar, arroz, tapioca, sagú, sucedáneos del café; harinas y preparaciones a base de cereales, pan, productos de pastelería y de confitería, helados; miel, jarabe de melaza; levadura, polvos de hornear; sal, mostaza; vinagre, salsas (condimentos); especias; hielo.

NUMERO DE PUBLICACION **163202**

NOMBRE DE LA MARCA **LANCE**

TIPO DE MARCA **Marca Producto** TIPO DE SIGNO **Denominación**

NUMERO DE SOLICITUD **3803 - 2013** FECHA DE SOLICITUD **15/07/2013**

NOMBRE DEL TITULAR **S-L SNACKS NATIONAL, LLC**
DIRECCION DEL TITULAR **13024 Ballantyne Corporate Place, Suite 900, Charlotte, North Carolina 28277 USA**
PAIS DEL TITULAR **US** Estados Unidos de América

NOMBRE DEL APODERADO **JORGE SORUCO VILLANUEVA**
DIRECCION DEL APODERADO **Av. Mariscal Santa Cruz Ed.Cámara de Comercio piso 10 Of 1012 La Paz – Bolivia**

CLASE INTERNACIONAL **29**

PRODUCTOS

Carne, pescado, carne de ave y carne de caza; extractos de carne; frutas y verduras, hortalizas y legumbres en conserva, congeladas, secas y cocidas; jaleas, confituras, compotas; huevos, leche y productos lácteos; aceites y grasas comestibles

NUMERO DE PUBLICACION **163203**

NOMBRE DE LA MARCA **LANCE**

TIPO DE MARCA **Marca Producto** TIPO DE SIGNO **Denominación**

NUMERO DE SOLICITUD **3804 - 2013** FECHA DE SOLICITUD **15/07/2013**

NOMBRE DEL TITULAR **S-L SNACKS NATIONAL, LLC**
DIRECCION DEL TITULAR **13024 Ballantyne Corporate Place, Suite 900, Charlotte, North Carolina 28277 USA**
PAIS DEL TITULAR **US** Estados Unidos de América

NOMBRE DEL APODERADO **JORGE SORUCO VILLANUEVA**
DIRECCION DEL APODERADO **Av. Mariscal Santa Cruz Ed.Cámara de Comercio piso 10 Of 1012 La Paz – Bolivia**

CLASE INTERNACIONAL **30**

PRODUCTOS

Café, té, cacao, azúcar, arroz, tapioca, sagú, sucedáneos del café; harinas y preparaciones a base de cereales, pan, productos de pastelería y de confitería, helados; miel, jarabe de melaza; levadura, polvos de hornear; sal, mostaza; vinagre, salsas (condimentos); especias; hielo

NUMERO DE PUBLICACION **163204**

NOMBRE DE LA MARCA **MILOXOL**

TIPO DE MARCA **Marca Producto** TIPO DE SIGNO **Denominación**

NUMERO DE SOLICITUD **3810 - 2013** FECHA DE SOLICITUD **17/07/2013**

NOMBRE DEL TITULAR **LABORATORIOS ANDRÓMACO S.A.**
 DIRECCION DEL TITULAR **Av. Quilín 5273, Peñalolen – Santiago de Chile**
 PAIS DEL TITULAR **CL Chile**

NOMBRE DEL APODERADO **Pilar Soruco Etcheverry**
 DIRECCION DEL APODERADO **Avenida Club The Strongest Nro. 107, entre calles 29 y 30 (timbre 1), Zona de Achumani, La Paz - Bolivia**

CLASE INTERNACIONAL **5**

PRODUCTOS
 Preparaciones farmacéuticas y veterinarias; preparaciones higiénicas y sanitarias para uso médico; alimentos y sustancias dietéticas para uso médico o veterinario, alimentos para bebés; complementos alimenticios para personas y animales; emplastos, material para apósitos; material para empastes e improntas dentales; desinfectantes; preparaciones para eliminar animales dañinos; fungicidas, herbicidas, comprendidos en la clase 5 de la Clasificación Internacional en vigencia.

NUMERO DE PUBLICACION **163205**

NOMBRE DE LA MARCA **POSEX**

TIPO DE MARCA **Marca Producto** TIPO DE SIGNO **Denominación**

NUMERO DE SOLICITUD **3811 - 2013** FECHA DE SOLICITUD **17/07/2013**

NOMBRE DEL TITULAR **LABORATORIOS ANDRÓMACO S.A.**
 DIRECCION DEL TITULAR **Av. Quilín 5273, Peñalolen – Santiago de Chile**
 PAIS DEL TITULAR **CL Chile**

NOMBRE DEL APODERADO **Pilar Soruco Etcheverry**
 DIRECCION DEL APODERADO **Avenida Club The Strongest Nro. 107, entre calles 29 y 30 (timbre 1), Zona de Achumani, La Paz - Bolivia**

CLASE INTERNACIONAL **5**

PRODUCTOS
 Preparaciones farmacéuticas y veterinarias; preparaciones higiénicas y sanitarias para uso médico; alimentos y sustancias dietéticas para uso médico o veterinario, alimentos para bebés; complementos alimenticios para personas y animales; emplastos, material para apósitos; material para empastes e improntas dentales; desinfectantes; preparaciones para eliminar animales dañinos; fungicidas, herbicidas, comprendidos en la clase 5 de la Clasificación Internacional en vigencia.

NUMERO DE PUBLICACION **163206**

NOMBRE DE LA MARCA **ABLREUMATRIL**

TIPO DE MARCA **Marca Producto** TIPO DE SIGNO **Denominación**

NUMERO DE SOLICITUD **3812 - 2013** FECHA DE SOLICITUD **17/07/2013**

NOMBRE DEL TITULAR **LABORATORIOS ANDRÓMACO S.A.**
 DIRECCION DEL TITULAR **Av. Quilín 5273, Peñalolen – Santiago de Chile**
 PAIS DEL TITULAR **CL Chile**

NOMBRE DEL APODERADO **Pilar Soruco Etcheverry**
 DIRECCION DEL APODERADO **Avenida Club The Strongest Nro. 107, entre calles 29 y 30 (timbre 1), Zona de Achumani, La Paz - Bolivia**

CLASE INTERNACIONAL **5**

PRODUCTOS
 Preparaciones farmacéuticas y veterinarias; preparaciones higiénicas y sanitarias para uso médico; alimentos y sustancias dietéticas para uso médico o veterinario, alimentos para bebés; complementos alimenticios para personas y animales; emplastos, material para apósitos; material para empastes e improntas dentales; desinfectantes; preparaciones para eliminar animales dañinos; fungicidas, herbicidas, comprendidos en la clase 5 de la Clasificación Internacional en vigencia.

NUMERO DE PUBLICACION **163207**

NOMBRE DE LA MARCA **BRIMICA**

TIPO DE MARCA **Marca Producto** TIPO DE SIGNO **Denominación**

NUMERO DE SOLICITUD **3814 - 2013** FECHA DE SOLICITUD **17/07/2013**

NOMBRE DEL TITULAR **ALMIRALL S.A.**

DIRECCION DEL TITULAR **RONDA DEL GENERAL MITRE, 151 08022 BARCELONA,**

PAIS DEL TITULAR **ES España**

NOMBRE DEL APODERADO **DR. RAMIRO MORENO BALDIVIESO**

DIRECCION DEL APODERADO **CALLE CAPITAN RAVELO N° 2366 - ESTUDIO DE ABOGADOS MORENO-BALDIVIESO**

CLASE INTERNACIONAL **5**

PRODUCTOS

PRODUCTOS FARMACÉUTICOS.

NUMERO DE PUBLICACION **163208**

NOMBRE DE LA MARCA **PALL MALL CLICK ON**

TIPO DE MARCA **Marca Producto** TIPO DE SIGNO **Denominación**

NUMERO DE SOLICITUD **3818 - 2013** FECHA DE SOLICITUD **17/07/2013**

NOMBRE DEL TITULAR **British American Tobacco (Brands) Inc.**

DIRECCION DEL TITULAR **2711 Centerville Road, Suite 300, Wilmington, Delaware 19808, United States of America.**

PAIS DEL TITULAR **US Estados Unidos de América**

NOMBRE DEL APODERADO **Carlos Andrés Arze Díaz**

DIRECCION DEL APODERADO **Av. Ballivián N° 1578, esq. calle 24, Calacoto, Torre Cesur, Piso 5, Of. 509, La Paz, Bolivia.**

CLASE INTERNACIONAL **34**

PRODUCTOS

Cigarrillos; tabaco; productos de tabaco; encendedores; fósforos; artículos para fumadores.

NUMERO DE PUBLICACION **163209**

NOMBRE DE LA MARCA **ACOSO TEXTUAL**

TIPO DE MARCA **Marca Servicio** TIPO DE SIGNO **Denominación**

NUMERO DE SOLICITUD **3820 - 2013** FECHA DE SOLICITUD **17/07/2013**

NOMBRE DEL TITULAR **RADIO FIDES LA PAZ S.R.L.**

DIRECCION DEL TITULAR **CALLE JENARO SANJINEZ 799**

PAIS DEL TITULAR **BO Bolivia**

NOMBRE DEL APODERADO **EDUARDO PEREZ IRIBARNE**

DIRECCION DEL APODERADO **CALLE JENARO SANJINEZ 799**

CLASE INTERNACIONAL **41**

PRODUCTOS

Programa radial de información, entrevistas, debate y opinión.

NUMERO DE PUBLICACION **163210**

NOMBRE DE LA MARCA **ON**

TIPO DE MARCA **Marca Producto** TIPO DE SIGNO **Denominación**

NUMERO DE SOLICITUD **3821 - 2013** FECHA DE SOLICITUD **17/07/2013**

NOMBRE DEL TITULAR **The Coca-Cola Company, a Delaware Corporation**

DIRECCION DEL TITULAR **One Coca-Cola Plaza, Atlanta, Georgia, United States of America**

PAIS DEL TITULAR **US** Estados Unidos de América

NOMBRE DEL APODERADO **Pilar Soruco Etcheverry**

DIRECCION DEL APODERADO **Avenida Club The Strongest Nro. 107, entre calles 29 y 30 (timbre 1), Zona de Achumani, La Paz - Bolivia**

CLASE INTERNACIONAL **32**

PRODUCTOS

Cervezas; aguas minerales y gaseosas y otras bebidas sin alcohol; bebidas a base de frutas y zumos de frutas; siropes y otras preparaciones para elaborar bebidas, comprendidos en la clase 32 de la Clasificación Internacional en vigencia.

NUMERO DE PUBLICACION **163211**

NOMBRE DE LA MARCA **EL OCTAVO DÍA SE CREÓ EL COLOR..... EL NOVENO EL SABOR**

TIPO DE MARCA **Marca Servicio** TIPO DE SIGNO **Denominación**

NUMERO DE SOLICITUD **3822 - 2013** FECHA DE SOLICITUD **17/07/2013**

NOMBRE DEL TITULAR **DAVID PRINGLE FRANCK**

DIRECCION DEL TITULAR **Bloque 98 D-401 Zona Los Pinos, La Paz, Bolivia**

PAIS DEL TITULAR **BO** Bolivia

NOMBRE DEL APODERADO **UNIPERSONAL**

DIRECCION DEL APODERADO

CLASE INTERNACIONAL **35**

PRODUCTOS

Publicidad; gestión de negocios comerciales; administración comercial; trabajos de oficina., comprendidos en la Clase 35 de la Clasificación Internacional en vigencia.

NUMERO DE PUBLICACION **163212**

NOMBRE DE LA MARCA **MONOPOL**

TIPO DE MARCA **Marca Producto** TIPO DE SIGNO **Denominación**

NUMERO DE SOLICITUD **3860 - 2013** FECHA DE SOLICITUD **18/07/2013**

NOMBRE DEL TITULAR **MONOPOL LTDA.**

DIRECCION DEL TITULAR **CALLE COVENDO Nº 1, VILLA FÁTIMA**

PAIS DEL TITULAR **BO** Bolivia

NOMBRE DEL APODERADO **PATRICIA CAROLINA REZNICEK FALKENSTEIN**

DIRECCION DEL APODERADO **CALLE COVENDO Nº 1, VILLA FÁTIMA**

CLASE INTERNACIONAL **1**

PRODUCTOS

PRODUCTOS QUÍMICOS PARA LA INDUSTRIA, LA CIENCIA Y LA FOTOGRAFÍA; RESINAS ACRÍLICAS EN BRUTO, RESINAS ARTIFICIALES EN BRUTO Y RESINAS SINTÉTICAS EN BRUTO; MATERIALES FILTRANTES, MATERIAS PLÁSTICAS EN BRUTO; ADHESIVOS (PEGAMENTOS) PARA LA INDUSTRIA; MASILLAS AL ACEITE Y MASILLA DE VIDRIERO.

NUMERO DE PUBLICACION **163213**

NOMBRE DE LA MARCA **LATEX 2000 MONOPOL**

TIPO DE MARCA **Marca Producto** TIPO DE SIGNO **Denominación**

NUMERO DE SOLICITUD **3861 - 2013** FECHA DE SOLICITUD **18/07/2013**

NOMBRE DEL TITULAR **MONOPOL LTDA.**

DIRECCION DEL TITULAR **CALLE COVENDO Nº 1, VILLA FÁTIMA**

PAIS DEL TITULAR **BO** Bolivia

NOMBRE DEL APODERADO **PATRICIA CAROLINA REZNICEK FALKENSTEIN**

DIRECCION DEL APODERADO **CALLE COVENDO Nº 1, VILLA FÁTIMA**

CLASE INTERNACIONAL **2**

PRODUCTOS

PINTURAS, BARNICES, LACAS; PRODUCTOS ANTIOXIDANTES Y PRODUCTOS PARA CONSERVAR LA MADERA; MATERIAS TINTÓREAS; MORDIENTES; RESINAS NATURALES EN BRUTO; METALES EN HOJAS Y EN POLVO PARA PINTORES,DECORADORES, IMPRESORES Y ARTISTAS.

NUMERO DE PUBLICACION **163214**

NOMBRE DE LA MARCA **MONOPOL**

TIPO DE MARCA **Marca Servicio** TIPO DE SIGNO **Denominación**

NUMERO DE SOLICITUD **3862 - 2013** FECHA DE SOLICITUD **18/07/2013**

NOMBRE DEL TITULAR **MONOPOL LTDA.**

DIRECCION DEL TITULAR **CALLE COVENDO Nº 1, VILLA FÁTIMA**

PAIS DEL TITULAR **BO** Bolivia

NOMBRE DEL APODERADO **PATRICIA CAROLINA REZNICEK FALKENSTEIN**

DIRECCION DEL APODERADO **CALLE COVENDO Nº 1, VILLA FÁTIMA**

CLASE INTERNACIONAL **37**

PRODUCTOS

SERVICIOS DE CONSTRUCCIÓN; SERVICIOS DE REPARACIÓN; SERVICIOS DE INSTALACIÓN.

NUMERO DE PUBLICACION **163215**

NOMBRE DE LA MARCA **MONOPOL**

TIPO DE MARCA **Marca Producto** TIPO DE SIGNO **Denominación**

NUMERO DE SOLICITUD **3863 - 2013** FECHA DE SOLICITUD **18/07/2013**

NOMBRE DEL TITULAR **MONOPOL LTDA.**

DIRECCION DEL TITULAR **CALLE COVENDO Nº 1, VILLA FÁTIMA**

PAIS DEL TITULAR **BO** Bolivia

NOMBRE DEL APODERADO **PATRICIA CAROLINA REZNICEK FALKENSTEIN**

DIRECCION DEL APODERADO **CALLE COVENDO Nº 1, VILLA FÁTIMA**

CLASE INTERNACIONAL **2**

PRODUCTOS

PINTURAS, BARNICES, LACAS; PRODUCTOS ANTIOXIDANTES Y PRODUCTOS PARA CONSERVAR LA MADERA; MATERIAS TINTÓREAS; MORDIENTES; RESINAS NATURALES EN BRUTO; METALES EN HOJAS Y EN POLVO PARA PINTORES,DECORADORES, IMPRESORES Y ARTISTAS.

NUMERO DE PUBLICACION **163216**

NOMBRE DE LA MARCA **MONOPOL**

TIPO DE MARCA **Marca Producto** TIPO DE SIGNO **Denominación**

NUMERO DE SOLICITUD **3864 - 2013** FECHA DE SOLICITUD **18/07/2013**

NOMBRE DEL TITULAR **MONOPOL LTDA.**

DIRECCION DEL TITULAR **CALLE COVENDO N° 1, VILLA FÁTIMA**

PAIS DEL TITULAR **BO** Bolivia

NOMBRE DEL APODERADO **PATRICIA CAROLINA REZNICEK FALKENSTEIN**

DIRECCION DEL APODERADO **CALLE COVENDO N° 1, VILLA FÁTIMA**

CLASE INTERNACIONAL **16**

PRODUCTOS

PAPEL, CARTÓN Y ARTÍCULOS DE ESTAS MATERIAS NO COMPRENDIDOS EN OTRAS CLASES; PRODUCTOS DE IMPRENTA; MATERIAL DE ENCUADERNACIÓN; FOTOGRAFÍAS; ARTÍCULOS DE PAPELERÍA; ADHESIVOS (PEGAMENTOS) DE PAPELERÍA O PARA USO DOMÉSTICO; MATERIAL PARA ARTISTAS; PINCELES; MÁQUINAS DE ESCRIBIR Y ARTÍCULOS DE OFICINA (EXCEPTO MUEBLES); MATERIAL DE INSTRUCCIÓN O MATERIAL DIDÁCTICO (EXCEPTO APARATOS); MATERIAS PLÁSTICAS PARA EMBALAR (NO COMPRENDIDAS EN OTRAS CLASES); CARACTERES DE IMPRENTA; CLICHÉS DE IMPRENTA.

NUMERO DE PUBLICACION **163217**

NOMBRE DE LA MARCA **SincroeCG**

TIPO DE MARCA **Marca Producto** TIPO DE SIGNO **Denominación**

NUMERO DE SOLICITUD **3869 - 2013** FECHA DE SOLICITUD **18/07/2013**

NOMBRE DEL TITULAR **OURO FINO SAUDE ANIMAL LTDA.**

DIRECCION DEL TITULAR **RODOVIA ANHANGUERA SP 330 - KM. 298, CRAVINHOS - SP,**

PAIS DEL TITULAR **BR** Brasil

NOMBRE DEL APODERADO **DR. RAMIRO MORENO BALDIVIESO**

DIRECCION DEL APODERADO **CALLE CAPITAN RAVELO N° 2366 - ESTUDIO DE ABOGADOS MORENO-BALDIVIESO**

CLASE INTERNACIONAL **5**

PRODUCTOS

PRODUCTOS VETERINARIOS; ESPECIFICAMENTE, HORMONAS PARA REPRODUCCIÓN.

NUMERO DE PUBLICACION **163218**

NOMBRE DE LA MARCA **HERBATOL**

TIPO DE MARCA **Marca Producto** TIPO DE SIGNO **Denominación**

NUMERO DE SOLICITUD **3899 - 2013** FECHA DE SOLICITUD **19/07/2013**

NOMBRE DEL TITULAR **LABORATORIOS EDGARDO JORGE GEZZI S.R.L.**

DIRECCION DEL TITULAR **14 de Julio 855 Dto 2 (1427) Buenos Aires, Argentina.**

PAIS DEL TITULAR **AR** Argentina

NOMBRE DEL APODERADO **Perla Koziner U.**

DIRECCION DEL APODERADO **Av. José Salmón Ballivián (Los Álamos) No. 322, la Florida, La Paz – Bolivia.**

CLASE INTERNACIONAL **5**

PRODUCTOS

Preparaciones farmacéuticas y veterinarias; preparaciones higiénicas y sanitarias para uso médico; alimentos y sustancias dietéticas para uso médico o veterinario, alimentos para bebés; complementos alimenticios para personas y animales; emplastos, material para apósitos; material para empastes e improntas dentales; desinfectantes; preparaciones para eliminar animales dañinos; fungicidas, herbicidas.

NUMERO DE PUBLICACION **163219**

NOMBRE DE LA MARCA **THEALOZ**

TIPO DE MARCA **Marca Producto** TIPO DE SIGNO **Denominación**

NUMERO DE SOLICITUD **3907 - 2013** FECHA DE SOLICITUD **19/07/2013**

NOMBRE DEL TITULAR **LABORATOIRES THEA**

DIRECCION DEL TITULAR **12, RUE LOUIS BLÉRIOT-ZONE INDUSTRIELLE DU BREZET 63100, CLERMONT-FERRAND FRANCIA**

PAIS DEL TITULAR **FR** Francia

NOMBRE DEL APODERADO **Roberto Roque Ch.**

DIRECCION DEL APODERADO **Edificio Parque 18, No. 8022 Piso 6, Of. 602, calle 18, Calacoto.**

CLASE INTERNACIONAL **5**

PRODUCTOS

Preparaciones farmacéuticas para utilización en oftalmología, preparaciones sanitarias para uso médico y específicamente para utilización en oftalmología, exceptuando jabones; preparaciones para lavados oculares, pomadas oftálmicas y geles oftálmicos, en la clase 5 de la Clasificación Internacional.

NUMERO DE PUBLICACION **163220**

NOMBRE DE LA MARCA **“BLEPHACLEAN”**

TIPO DE MARCA **Marca Producto** TIPO DE SIGNO **Denominación**

NUMERO DE SOLICITUD **3908 - 2013** FECHA DE SOLICITUD **19/07/2013**

NOMBRE DEL TITULAR **LABORATOIRES THEA**

DIRECCION DEL TITULAR **12, RUE LOUIS BLÉRIOT-ZONE INDUSTRIELLE DU BREZET 63100, CLERMONT-FERRAND, FRANCIA**

PAIS DEL TITULAR **FR** Francia

NOMBRE DEL APODERADO **Roberto Roque Ch.**

DIRECCION DEL APODERADO **Edificio Parque 18, No. 8022 Piso 6, Of. 602, calle 18, Calacoto.**

CLASE INTERNACIONAL **5**

PRODUCTOS

Pañitos húmedos, lociones y pañitos impregnados de loción para uso oftalmológico, en la clase 5 de la Clasificación Internacional.

NUMERO DE PUBLICACION **163221**

NOMBRE DE LA MARCA **ZABAK**

TIPO DE MARCA **Marca Producto** TIPO DE SIGNO **Denominación**

NUMERO DE SOLICITUD **3909 - 2013** FECHA DE SOLICITUD **19/07/2013**

NOMBRE DEL TITULAR **LABORATOIRES THEA**

DIRECCION DEL TITULAR **12, RUE LOUIS BLÉRIOT-ZONE INDUSTRIELLE DU BREZET 63100, CLERMONT-FERRAND, FRANCIA**

PAIS DEL TITULAR **FR** Francia

NOMBRE DEL APODERADO **Roberto Roque Ch.**

DIRECCION DEL APODERADO **Edificio Parque 18, No. 8022 Piso 6, Of. 602, calle 18, Calacoto.**

CLASE INTERNACIONAL **5**

PRODUCTOS

Preparaciones oftalmológicas, sin incluir desinfectantes; productos y preparaciones oftálmicas tales como productos higiénicos para uso médico, desinfectantes para propósitos sanitarios o médicos (diferentes a jabones) gotas para ojos, antisépticos, productos y preparaciones oftalmológicas para la hidratación y lubricación de los ojos, en la clase 5 de la Clasificación Internacional.

NUMERO DE PUBLICACION **163222**

NOMBRE DE LA MARCA **BLEPHAGEL**

TIPO DE MARCA **Marca Producto** TIPO DE SIGNO **Denominación**

NUMERO DE SOLICITUD **3910 - 2013** FECHA DE SOLICITUD **19/07/2013**

NOMBRE DEL TITULAR **LABORATOIRES THEA**

DIRECCION DEL TITULAR **12, RUE LOUIS BLÉRIOT-ZONE INDUSTRIELLE DU BREZET 63100, CLERMONT-FERRAND, FRANCIA**

PAIS DEL TITULAR **FR** Francia

NOMBRE DEL APODERADO **Roberto Roque Ch.**

DIRECCION DEL APODERADO **Edificio Parque 18, No. 8022 Piso 6, Of. 602, calle 18, Calacoto.**

CLASE INTERNACIONAL **5**

PRODUCTOS

Productos oftalmológicos, productos sanitarios para uso medico, desinfectantes para propósitos sanitarios o médicos (diferentes a jabones) gotas para ojos, antisépticos oftálmicos, geles para uso oftalmológico, en la clase 5 de la Clasificación Internacional.

NUMERO DE PUBLICACION **163223**

NOMBRE DE LA MARCA **SHAILL**

TIPO DE MARCA **Marca Producto** TIPO DE SIGNO **Denominación**

NUMERO DE SOLICITUD **3912 - 2013** FECHA DE SOLICITUD **19/07/2013**

NOMBRE DEL TITULAR **AVON PRODUCTS, INC.**

DIRECCION DEL TITULAR **777 Third Avenue New York New York 10017, Estados Unidos de Norteamérica**

PAIS DEL TITULAR **US** Estados Unidos de América

NOMBRE DEL APODERADO **Roberto Roque Ch.**

DIRECCION DEL APODERADO **Edificio Parque 18, No. 8022 Piso 6, Of. 602, calle 18, Calacoto.**

CLASE INTERNACIONAL **14**

PRODUCTOS

Metales preciosos y sus aleaciones, así como productos de estas materias o chapados no comprendidos en otras clases; artículos de joyería, bisutería, piedras preciosas; artículos de relojería e instrumentos cronométricos, en la clase 14 de la Clasificación Internacional.

NUMERO DE PUBLICACION **163224**

NOMBRE DE LA MARCA **MENODIN**

TIPO DE MARCA **Marca Producto** TIPO DE SIGNO **Denominación**

NUMERO DE SOLICITUD **3913 - 2013** FECHA DE SOLICITUD **19/07/2013**

NOMBRE DEL TITULAR **LUNG FUNG HONG (CHINA) LIMITED**

DIRECCION DEL TITULAR **3/F Jonsim Place, 228 queen's Road East, Wanchai, Hong Kong**

PAIS DEL TITULAR **HK** Hong-Kong,

NOMBRE DEL APODERADO **Teddy Cuentas Bascopé**

DIRECCION DEL APODERADO **Edificio Hansa, Piso 13, Oficina N° 3**

CLASE INTERNACIONAL **5**

PRODUCTOS

Preparaciones farmacéuticas y veterinarias; preparaciones higiénicas y sanitarias para uso médico; alimentos y sustancias dietéticas para uso médico o veterinario, alimentos para bebés; complementos alimenticios para personas y animales; emplastos, material para apósitos; material para empastes e improntas dentales; desinfectantes; preparaciones para eliminar animales dañinos; fungicidas, herbicidas, comprendidos en la clase 5 de la Clasificación Internacional en vigencia.

NUMERO DE PUBLICACION **163225**

NOMBRE DE LA MARCA **LAS CHICAS REBELDES Y LOS CORAZONÉS INFIELES**

TIPO DE MARCA **Marca Servicio** TIPO DE SIGNO **Denominación**
NUMERO DE SOLICITUD **3914 - 2013** FECHA DE SOLICITUD **19/07/2013**

NOMBRE DEL TITULAR **ANGEL VEGA YUJRA**
DIRECCION DEL TITULAR **C/ LEÓN # 22 Z/ ALTO TEJAR**
PAIS DEL TITULAR **BO** Bolivia

NOMBRE DEL APODERADO **UNIPERSONAL**
DIRECCION DEL APODERADO
CLASE INTERNACIONAL **41**

PRODUCTOS
SERVICIO DE ORQUESTA.

NUMERO DE PUBLICACION **163226**

NOMBRE DE LA MARCA **BRETARIS**

TIPO DE MARCA **Marca Producto** TIPO DE SIGNO **Denominación**
NUMERO DE SOLICITUD **3917 - 2013** FECHA DE SOLICITUD **22/07/2013**

NOMBRE DEL TITULAR **ALMIRALL, S.A.**
DIRECCION DEL TITULAR **RONDA DEL GENERAL MITRE, 151 08022 BARCELONA,**
PAIS DEL TITULAR **ES** España

NOMBRE DEL APODERADO **DR. RAMIRO MORENO BALDIVIESO**
DIRECCION DEL APODERADO **CALLE CAPITAN RAVELO N° 2366 - ESTUDIO DE ABOGADOS MORENO-BALDIVIESO**
CLASE INTERNACIONAL **5**

PRODUCTOS
PRODUCTOS FARMACÉUTICOS.

NUMERO DE PUBLICACION **163227**

NOMBRE DE LA MARCA **FLOCAS FLEX**

TIPO DE MARCA **Marca Producto** TIPO DE SIGNO **Denominación**
NUMERO DE SOLICITUD **3922 - 2013** FECHA DE SOLICITUD **22/07/2013**

NOMBRE DEL TITULAR **LABORATORIOS CASASCO S.A.I.C.**
DIRECCION DEL TITULAR **Boyacá 237 (1406) Buenos Aires - Argentina**
PAIS DEL TITULAR **AR** Argentina

NOMBRE DEL APODERADO **Pablo Kyllmann Díaz**
DIRECCION DEL APODERADO **Av. Ballivián 1578, Esq. Calle 24, Calacoto, Torre Cesur, Piso 5, Of. 509, La Paz, Bolivia**
CLASE INTERNACIONAL **5**

PRODUCTOS
Productos antiinflamatorios.

NUMERO DE PUBLICACION **163228**

NOMBRE DE LA MARCA **URALOS CR**

TIPO DE MARCA **Marca Producto** TIPO DE SIGNO **Denominación**

NUMERO DE SOLICITUD **3923 - 2013** FECHA DE SOLICITUD **22/07/2013**

NOMBRE DEL TITULAR **LABORATORIOS CASASCO S.A.I.C.**
 DIRECCION DEL TITULAR **Boyacá 237 (1406) Buenos Aires - Argentina**
 PAIS DEL TITULAR **AR** Argentina

NOMBRE DEL APODERADO **Pablo Kyllmann Díaz**
 DIRECCION DEL APODERADO **Av. Ballivián 1578, Esq. Calle 24, Calacoto, Torre Cesur, Piso 5, Of. 509, La Paz, Bolivia**

CLASE INTERNACIONAL **5**

PRODUCTOS
 Preparaciones farmacéuticas y veterinarias; preparaciones higiénicas y sanitarias para uso médico; alimentos y sustancias dietéticas para uso médico o veterinario, alimentos para bebés; complementos alimenticios para personas y animales; emplastos, material para apósitos; material para empastes e improntas dentales; desinfectantes; preparaciones para eliminar animales dañinos; fungicidas, herbicidas.

NUMERO DE PUBLICACION **163229**

NOMBRE DE LA MARCA **CIMIENTO**

TIPO DE MARCA **Marca Producto** TIPO DE SIGNO **Denominación**

NUMERO DE SOLICITUD **3924 - 2013** FECHA DE SOLICITUD **22/07/2013**

NOMBRE DEL TITULAR **ANASAC INTERNATIONAL CORPORATION S.A.**
 DIRECCION DEL TITULAR **Ciudad de Panamá, Panamá**
 PAIS DEL TITULAR **PA** Panamá

NOMBRE DEL APODERADO **Pablo Kyllmann Díaz**
 DIRECCION DEL APODERADO **Av. Ballivián 1578, Esq. Calle 24, Calacoto, Torre Cesur, Piso 5, Of. 509, La Paz, Bolivia**

CLASE INTERNACIONAL **5**

PRODUCTOS
 Productos farmacéuticos y veterinarios; Productos higiénicos y sanitarios para uso médico; Alimentos y sustancias dietéticas para uso médico o veterinario, alimentos para bebés; Complementos nutricionales para seres humanos y animales; Emplastos, material para apósitos; Material para empastes e improntas dentales; Desinfectantes; Productos para eliminar animales dañinos; Fungicidas, herbicidas.

NUMERO DE PUBLICACION **163230**

NOMBRE DE LA MARCA **FAKYR**

TIPO DE MARCA **Marca Producto** TIPO DE SIGNO **Denominación**

NUMERO DE SOLICITUD **3925 - 2013** FECHA DE SOLICITUD **22/07/2013**

NOMBRE DEL TITULAR **ANASAC INTERNATIONAL CORPORATION S.A.**
 DIRECCION DEL TITULAR **Ciudad de Panamá, Panamá**
 PAIS DEL TITULAR **PA** Panamá

NOMBRE DEL APODERADO **Pablo Kyllmann Díaz**
 DIRECCION DEL APODERADO **Av. Ballivián 1578, Esq. Calle 24, Calacoto, Torre Cesur, Piso 5, Of. 509, La Paz, Bolivia**

CLASE INTERNACIONAL **5**

PRODUCTOS
 Productos farmacéuticos y veterinarios; Productos higiénicos y sanitarios para uso médico; Alimentos y sustancias dietéticas para uso médico o veterinario, alimentos para bebés; Complementos nutricionales para seres humanos y animales; Emplastos, material para apósitos; Material para empastes e improntas dentales; Desinfectantes; Productos para eliminar animales dañinos; Fungicidas, herbicidas.

NUMERO DE PUBLICACION **163231**

NOMBRE DE LA MARCA **PEHUEN**

TIPO DE MARCA **Marca Producto** TIPO DE SIGNO **Denominación**

NUMERO DE SOLICITUD **3926 - 2013** FECHA DE SOLICITUD **22/07/2013**

NOMBRE DEL TITULAR **ANASAC INTERNATIONAL CORPORATION S.A.**
 DIRECCION DEL TITULAR **Ciudad de Panamá, Panamá**
 PAIS DEL TITULAR **PA Panamá**

NOMBRE DEL APODERADO **Pablo Kyllmann Díaz**
 DIRECCION DEL APODERADO **Av. Ballivián 1578, Esq. Calle 24, Calacoto, Torre Cesur, Piso 5, Of. 509, La Paz, Bolivia**

CLASE INTERNACIONAL **5**

PRODUCTOS
 Productos farmacéuticos y veterinarios; Productos higiénicos y sanitarios para uso médico; Alimentos y sustancias dietéticas para uso médico o veterinario, alimentos para bebés; Complementos nutricionales para seres humanos y animales; Emplastos, material para apósitos; Material para empastes e improntas dentales; Desinfectantes; Productos para eliminar animales dañinos; Fungicidas, herbicidas.

NUMERO DE PUBLICACION **163232**

NOMBRE DE LA MARCA **ALIPAZ ABOGADOS**

TIPO DE MARCA **Marca Servicio** TIPO DE SIGNO **Denominación**

NUMERO DE SOLICITUD **3931 - 2013** FECHA DE SOLICITUD **22/07/2013**

NOMBRE DEL TITULAR **LUIS FELIX ALBERTO ALIPAZ ECHAZU**
 DIRECCION DEL TITULAR **Avenida Villazon Nro. 1940, Edificio Inchauste Zelaya, Piso 3, Oficina 302-303, Zona La Paz**
 PAIS DEL TITULAR **BO Bolivia**

NOMBRE DEL APODERADO **UNIPERSONAL**
 DIRECCION DEL APODERADO

CLASE INTERNACIONAL **45**

PRODUCTOS
 Servicios jurídicos, comprendidos en la Clase 45 de la Clasificación Internacional en vigencia.

NUMERO DE PUBLICACION **163233**

NOMBRE DE LA MARCA **CUREBAND**

TIPO DE MARCA **Marca Producto** TIPO DE SIGNO **Denominación**

NUMERO DE SOLICITUD **3934 - 2013** FECHA DE SOLICITUD **22/07/2013**

NOMBRE DEL TITULAR **TECNOQUIMICAS S.A.**
 DIRECCION DEL TITULAR **Calle 23 No. 7-39, Cali - Colombia.**
 PAIS DEL TITULAR **CO Colombia**

NOMBRE DEL APODERADO **PERLA KOZINER U.**
 DIRECCION DEL APODERADO **Av. José Salmón Ballivián (Los Álamos) No. 322, la Florida, La Paz – Bolivia.**

CLASE INTERNACIONAL **5**

PRODUCTOS
 Preparaciones farmacéuticas y veterinarias; preparaciones higiénicas y sanitarias para uso médico; alimentos y sustancias dietéticas para uso médico o veterinario, alimentos para bebés; complementos alimenticios para personas y animales; emplastos, material para apósitos; material para empastes e improntas dentales; desinfectantes; preparaciones para eliminar animales dañinos; fungicidas, herbicidas.

NUMERO DE PUBLICACION **163234**

NOMBRE DE LA MARCA **PLASTICOLA**

TIPO DE MARCA **Marca Producto** TIPO DE SIGNO **Denominación**

NUMERO DE SOLICITUD **3946 - 2013** FECHA DE SOLICITUD **22/07/2013**

NOMBRE DEL TITULAR **MONOPOL LTDA.**

DIRECCION DEL TITULAR **CALLE COVENDO N° 1, VILLA FÁTIMA**

PAIS DEL TITULAR **BO** Bolivia

NOMBRE DEL APODERADO **PATRICIA CAROLINA REZNICEK FALKENSTEIN**

DIRECCION DEL APODERADO **CALLE COVENDO N° 1, VILLA FÁTIMA**

CLASE INTERNACIONAL **1**

PRODUCTOS

PRODUCTOS QUÍMICOS PARA LA INDUSTRIA, LA CIENCIA Y LA FOTOGRAFÍA; RESINAS ACRÍLICAS EN BRUTO, RESINAS ARTIFICIALES EN BRUTO Y RESINAS SINTÉTICAS EN BRUTO; MATERIALES FILTRANTES, MATERIAS PLÁSTICAS EN BRUTO; ADHESIVOS (PEGAMENTOS) PARA LA INDUSTRIA; MASILLAS AL ACEITE Y MASILLA DE VIDRIERO.

NUMERO DE PUBLICACION **163235**

NOMBRE DE LA MARCA **ZYROX**

TIPO DE MARCA **Marca Producto** TIPO DE SIGNO **Denominación**

NUMERO DE SOLICITUD **3963 - 2013** FECHA DE SOLICITUD **23/07/2013**

NOMBRE DEL TITULAR **SYNGENTA PARTICIPATIONS AG**

DIRECCION DEL TITULAR **Schwarzwaldallee 215, 4058, Basel, Suiza**

PAIS DEL TITULAR **CH** Suiza

NOMBRE DEL APODERADO **Pilar Soruco Etcheverry**

DIRECCION DEL APODERADO **Avenida Club The Strongest Nro. 107, entre calles 29 y 30 (timbre 1), Zona de Achumani, La Paz - Bolivia**

CLASE INTERNACIONAL **5**

PRODUCTOS

Preparaciones para destruir animales dañinos; insecticidas, herbicidas, fungicidas, rodenticidas, comprendidos en la clase 5 de la Clasificación Internacional en vigencia.

NUMERO DE PUBLICACION **163236**

NOMBRE DE LA MARCA **NAXENOL PLUS**

TIPO DE MARCA **Marca Producto** TIPO DE SIGNO **Denominación**

NUMERO DE SOLICITUD **3970 - 2013** FECHA DE SOLICITUD **24/07/2013**

NOMBRE DEL TITULAR **LABORATORIOS IFARBO LTDA.**

DIRECCION DEL TITULAR **CALLE LANZA N° 998**

PAIS DEL TITULAR **BO** Bolivia

NOMBRE DEL APODERADO **WALTER M. R. ALVAREZ AGUILAR**

DIRECCION DEL APODERADO **CALLE BATALLON VICTORIA N° 300**

CLASE INTERNACIONAL **5**

PRODUCTOS

Productos farmacéuticos y veterinarios; productos higiénicos para la medicina; sustancias dietéticas para uso médico, alimento para bebés; emplastos, material para apósitos; material para empastar los dientes y para improntas dentales; desinfectantes; productos para la destrucción de animales dañinos; fungicidas, herbicidas.

NUMERO DE PUBLICACION

163237

NOMBRE DE LA MARCA

ACETAMOL FLU FORTE

TIPO DE MARCA

Marca Producto

TIPO DE SIGNO

Denominación

NUMERO DE SOLICITUD

3971 - 2013FECHA DE SOLICITUD **24/07/2013**

NOMBRE DEL TITULAR

LABORATORIOS IFARBO LTDA.

DIRECCION DEL TITULAR

CALLE LANZA N° 998

PAIS DEL TITULAR

BO Bolivia

NOMBRE DEL APODERADO

WALTER M. R. ALVAREZ AGUILAR

DIRECCION DEL APODERADO

CALLE BATALLON VICTORIA N° 300

CLASE INTERNACIONAL

5**PRODUCTOS**

Productos farmacéuticos y veterinarios; productos higiénicos para la medicina; sustancias dietéticas para uso médico, alimento para bebés; emplastos, material para apósitos; material para empastar los dientes y para improntas dentales; desinfectantes; productos para la destrucción de animales dañinos; fungicidas, herbicidas.

NUMERO DE PUBLICACION

163238

NOMBRE DE LA MARCA

GRIPALGIN PLUS

TIPO DE MARCA

Marca Producto

TIPO DE SIGNO

Denominación

NUMERO DE SOLICITUD

3972 - 2013FECHA DE SOLICITUD **24/07/2013**

NOMBRE DEL TITULAR

LABORATORIOS IFARBO LTDA.

DIRECCION DEL TITULAR

CALLE LANZA N° 998

PAIS DEL TITULAR

BO Bolivia

NOMBRE DEL APODERADO

WALTER M. R. ALVAREZ AGUILAR

DIRECCION DEL APODERADO

CALLE BATALLON VICTORIA N° 300

CLASE INTERNACIONAL

5**PRODUCTOS**

Productos farmacéuticos y veterinarios; productos higiénicos para la medicina; sustancias dietéticas para uso médico, alimento para bebés; emplastos, material para apósitos; material para empastar los dientes y para improntas dentales; desinfectantes; productos para la destrucción de animales dañinos; fungicidas, herbicidas.

NUMERO DE PUBLICACION

163239

NOMBRE DE LA MARCA

GRIPALGIN FLU FORTE

TIPO DE MARCA

Marca Producto

TIPO DE SIGNO

Denominación

NUMERO DE SOLICITUD

3973 - 2013FECHA DE SOLICITUD **24/07/2013**

NOMBRE DEL TITULAR

LABORATORIOS IFARBO LTDA.

DIRECCION DEL TITULAR

CALLE LANZA N° 998

PAIS DEL TITULAR

BO Bolivia

NOMBRE DEL APODERADO

WALTER M. R. ALVAREZ AGUILAR

DIRECCION DEL APODERADO

CALLE BATALLON VICTORIA N° 300

CLASE INTERNACIONAL

5**PRODUCTOS**

Productos farmacéuticos y veterinarios; productos higiénicos para la medicina; sustancias dietéticas para uso médico, alimento para bebés; emplastos, material para apósitos; material para empastar los dientes y para improntas dentales; desinfectantes; productos para la destrucción de animales dañinos; fungicidas, herbicidas.

NUMERO DE PUBLICACION **163240**

NOMBRE DE LA MARCA **LIBUGLOS N**

TIPO DE MARCA **Marca Producto** TIPO DE SIGNO **Denominación**

NUMERO DE SOLICITUD **3974 - 2013** FECHA DE SOLICITUD **24/07/2013**

NOMBRE DEL TITULAR **LABORATORIOS IFARBO LTDA.**

DIRECCION DEL TITULAR **CALLE LANZA N° 998**

PAIS DEL TITULAR **BO** Bolivia

NOMBRE DEL APODERADO **WALTER M. R. ALVAREZ AGUILAR**

DIRECCION DEL APODERADO **CALLE BATALLON VICTORIA N° 300**

CLASE INTERNACIONAL **5**

PRODUCTOS

Productos farmacéuticos y veterinarios; productos higiénicos para la medicina; sustancias dietéticas para uso médico, alimento para bebés; emplastos, material para apósitos; material para empastar los dientes y para improntas dentales; desinfectantes; productos para la destrucción de animales dañinos; fungicidas, herbicidas.

NUMERO DE PUBLICACION **163241**

NOMBRE DE LA MARCA **DULZERO**

TIPO DE MARCA **Marca Producto** TIPO DE SIGNO **Denominación**

NUMERO DE SOLICITUD **3975 - 2013** FECHA DE SOLICITUD **24/07/2013**

NOMBRE DEL TITULAR **HEISECKE Y CIA S.A.C.I.**

DIRECCION DEL TITULAR **Avda. Perú No. 140 casi Mcal. López, Asunción.**

PAIS DEL TITULAR **PY** Paraguay

NOMBRE DEL APODERADO **RODRIGO JAVIER GARRÓN BOZO.**

DIRECCION DEL APODERADO **Calle Loayza No. 250. Edificio Castilla, piso 8, oficinas 809-810.**

CLASE INTERNACIONAL **30**

PRODUCTOS

Café, té, cacao y sucedáneos del café; arroz; tapioca y sagú; harinas y preparaciones a base de cereales; pan, productos de pastelería y confitería; helados; azúcar, miel, jarabe de melaza; levadura, polvos de hornear; sal; mostaza; vinagre, salsas (condimentos); especias; hielo.

NUMERO DE PUBLICACION **163242**

NOMBRE DE LA MARCA **DULZERO**

TIPO DE MARCA **Marca Producto** TIPO DE SIGNO **Denominación**

NUMERO DE SOLICITUD **3976 - 2013** FECHA DE SOLICITUD **24/07/2013**

NOMBRE DEL TITULAR **HEISECKE Y CIA S.A.C.I.**

DIRECCION DEL TITULAR **Avda. Perú No. 140 casi Mcal. López, Asunción.**

PAIS DEL TITULAR **PY** Paraguay

NOMBRE DEL APODERADO **RODRIGO JAVIER GARRÓN BOZO.**

DIRECCION DEL APODERADO **Calle Loayza No. 250. Edificio Castilla, piso 8, oficinas 809-810.**

CLASE INTERNACIONAL **1**

PRODUCTOS

Productos químicos para la industria, la ciencia y la fotografía, así como para la agricultura, la horticultura y la silvicultura; resinas artificiales en bruto, materias plásticas en bruto; abonos para el suelo; composiciones extintoras; preparaciones para templar y soldar metales; productos químicos para conservar alimentos; materias curtientes; adhesivos (pegamentos) para la industria.

NUMERO DE PUBLICACION **163243**

NOMBRE DE LA MARCA **LUMICINOL**

TIPO DE MARCA **Marca Producto** TIPO DE SIGNO **Denominación**

NUMERO DE SOLICITUD **3983 - 2013** FECHA DE SOLICITUD **24/07/2013**

NOMBRE DEL TITULAR **BEIERSDORF AG**

DIRECCION DEL TITULAR **UNNASTRASSE 48, D-20253 HAMBURGO,**

PAIS DEL TITULAR **DE** Alemania

NOMBRE DEL APODERADO **DR. RAMIRO MORENO BALDIVIESO**

DIRECCION DEL APODERADO **CALLE CAPITAN RAVELO N° 2366 - ESTUDIO DE ABOGADOS MORENO-BALDIVIESO**

CLASE INTERNACIONAL **1**

PRODUCTOS

MATERIALES SINTÉTICOS Y NATURALES EN BRUTO Y AGENTES ACTIVOS PARA LA FABRICACIÓN Y EL USO EN PRODUCTOS COSMÉTICOS.

NUMERO DE PUBLICACION **163244**

NOMBRE DE LA MARCA **" POWERASSIST "**

TIPO DE MARCA **Marca Producto** TIPO DE SIGNO **Denominación**

NUMERO DE SOLICITUD **3986 - 2013** FECHA DE SOLICITUD **25/07/2013**

NOMBRE DEL TITULAR **Deere & Company**

DIRECCION DEL TITULAR **One John Deere Place, Moline, Illinois 61265-8098, USA.**

PAIS DEL TITULAR **US** Estados Unidos de América

NOMBRE DEL APODERADO **ALVARO F. SILES M.**

DIRECCION DEL APODERADO **Av. 16 de Julio No. 1490 (El Prado) Edificio "AVENIDA" 3er. Piso, Of. 3.**

CLASE INTERNACIONAL **9**

PRODUCTOS

" Aplicaciones informáticas de software para teléfonos móviles, incluyendo el software para proporcionar información relativa a motores (engines) "

NUMERO DE PUBLICACION **163245**

NOMBRE DE LA MARCA **HERBOXONE**

TIPO DE MARCA **Marca Producto** TIPO DE SIGNO **Denominación**

NUMERO DE SOLICITUD **3990 - 2013** FECHA DE SOLICITUD **25/07/2013**

NOMBRE DEL TITULAR **ALBERTO RIVERA TERÁN**

DIRECCION DEL TITULAR **AV. VILLEGAS NO. 6556 IRPAVI**

PAIS DEL TITULAR **BO** Bolivia

NOMBRE DEL APODERADO **UNIPERSONAL**

DIRECCION DEL APODERADO

CLASE INTERNACIONAL **5**

PRODUCTOS

Desinfectantes; productos para la destrucción de animales dañinos; fungicidas, herbicidas; Productos farmacéuticos y veterinarios; Productos higiénicos para la medicina.; Sustancias dietéticas para uso médico, alimentos para bebés; Emplastos, material para apósitos; material para empastar los dientes y para improntas dentales.

NUMERO DE PUBLICACION

163246

NOMBRE DE LA MARCA

PLASTICOLA

TIPO DE MARCA

Marca Producto

TIPO DE SIGNO

Denominación

NUMERO DE SOLICITUD

3991 - 2013

FECHA DE SOLICITUD

25/07/2013

NOMBRE DEL TITULAR

MONOPOL LTDA.

DIRECCION DEL TITULAR

CALLE COVENDO N° 1, VILLA FÁTIMA

PAIS DEL TITULAR

BO Bolivia

NOMBRE DEL APODERADO

PATRICIA CAROLINA REZNICEK FALKENSTEIN

DIRECCION DEL APODERADO

CALLE COVENDO N° 1, VILLA FÁTIMA

CLASE INTERNACIONAL

16**PRODUCTOS**

PAPEL, CARTÓN Y ARTÍCULOS DE ESTAS MATERIAS NO COMPRENDIDOS EN OTRAS CLASES; PRODUCTOS DE IMPRENTA; MATERIAL DE ENCUADERNACIÓN; FOTOGRAFÍAS; ARTÍCULOS DE PAPELERÍA; ADHESIVOS (PEGAMENTOS) DE PAPELERÍA O PARA USO DOMÉSTICO; MATERIAL PARA ARTISTAS; PINCELES; MÁQUINAS DE ESCRIBIR Y ARTÍCULOS DE OFICINA (EXCEPTO MUEBLES); MATERIAL DE INSTRUCCIÓN O MATERIAL DIDÁCTICO (EXCEPTO APARATOS); MATERIAS PLÁSTICAS PARA EMBALAR (NO COMPRENDIDAS EN OTRAS CLASES); CARACTERES DE IMPRENTA; CLICHÉS DE IMPRENTA.

NUMERO DE PUBLICACION

163247

NOMBRE DE LA MARCA

REVMAX

TIPO DE MARCA

Marca Producto

TIPO DE SIGNO

Denominación

NUMERO DE SOLICITUD

3996 - 2013

FECHA DE SOLICITUD

25/07/2013

NOMBRE DEL TITULAR

RENNER HERRMANN S.A.

DIRECCION DEL TITULAR

Roodovia Estadual RS 118 km 17,6511-Gravatai-Rio Grande do Sul - Brasil

PAIS DEL TITULAR

BR Brasil

NOMBRE DEL APODERADO

Pilar Soruco Etcheverry

DIRECCION DEL APODERADO

Avenida Club The Strongest Nro. 107, entre calles 29 y 30 (timbre 1), Zona de Achumani, La Paz - Bolivia

CLASE INTERNACIONAL

2**PRODUCTOS**

Pinturas, barnices, lacas; productos antioxidantes y productos para conservar la madera; materias tintóreas; mordientes; resinas naturales en bruto; metales en hojas y en polvo para pintores, decoradores, impresores y artistas, comprendidos en la Clase 2 de la Clasificación Internacional en vigencia.

NUMERO DE PUBLICACION

163248

NOMBRE DE LA MARCA

PATACIDA

TIPO DE MARCA

Marca Producto

TIPO DE SIGNO

Denominación

NUMERO DE SOLICITUD

3998 - 2013

FECHA DE SOLICITUD

25/07/2013

NOMBRE DEL TITULAR

JESUS REINALDO ALVAREZ MERCADO

DIRECCION DEL TITULAR

Av. RODOLFO PALENQUE N° 100 ZONA 12 DE OCTUBRE DE LA CIUDAD DEL ALTO

PAIS DEL TITULAR

BO Bolivia

NOMBRE DEL APODERADO

UNIPERSONAL

DIRECCION DEL APODERADO

CLASE INTERNACIONAL

30**PRODUCTOS**

Productos de pastelería y confitería, bombones de chocolate.

NUMERO DE PUBLICACION **163249**

NOMBRE DE LA MARCA **FESTÍN**

TIPO DE MARCA **Marca Producto** TIPO DE SIGNO **Denominación**

NUMERO DE SOLICITUD **3999 - 2013** FECHA DE SOLICITUD **25/07/2013**

NOMBRE DEL TITULAR **PRODUCTOS INDUSTRIALES DE CELULOSA - PRINCEL LTDA**

DIRECCION DEL TITULAR **CARRETERA A ORURO URBANIZACIÓN 5 DE AGOSTO AV. 14 DE SEPTIEMBRE N° 1010 - EL ALTO**

PAIS DEL TITULAR **BO** Bolivia

NOMBRE DEL APODERADO **REYNALDO ANDRES MAYDANA TONCONI**

DIRECCION DEL APODERADO **EL ALTO, VILLA ADELA, CALLE 4, N° 320**

CLASE INTERNACIONAL **16**

PRODUCTOS
SERVILLETAS DE PAPEL.

NUMERO DE PUBLICACION **163250**

NOMBRE DE LA MARCA **SHAN6**

TIPO DE MARCA **Marca Producto** TIPO DE SIGNO **Denominación**

NUMERO DE SOLICITUD **4012 - 2013** FECHA DE SOLICITUD **26/07/2013**

NOMBRE DEL TITULAR **SHANTHA BIOTECHNICS LIMITED**

DIRECCION DEL TITULAR **3rd & 4th Floor, Vasantha Chambers Fateh Maidan Road Basheerbagh Hyderabad 500 004 ANDHRA PRADESH, INDIA**

PAIS DEL TITULAR **IN** India

NOMBRE DEL APODERADO **Pilar Soruco Etcheverry**

DIRECCION DEL APODERADO **Avenida Club The Strongest Nro. 107, entre calles 29 y 30 (timbre 1), Zona de Achumani, La Paz - Bolivia**

CLASE INTERNACIONAL **5**

PRODUCTOS
Productos farmacéuticos; vacunas, comprendidos en la clase 5 de la Clasificación Internacional en vigencia.

NUMERO DE PUBLICACION **163251**

NOMBRE DE LA MARCA **SHAN5**

TIPO DE MARCA **Marca Producto** TIPO DE SIGNO **Denominación**

NUMERO DE SOLICITUD **4013 - 2013** FECHA DE SOLICITUD **26/07/2013**

NOMBRE DEL TITULAR **SHANTHA BIOTECHNICS LIMITED**

DIRECCION DEL TITULAR **3rd & 4th Floor, Vasantha Chambers Fateh Maidan Road Basheerbagh Hyderabad 500 004 ANDHRA PRADESH, INDIA**

PAIS DEL TITULAR **IN** India

NOMBRE DEL APODERADO **Pilar Soruco Etcheverry**

DIRECCION DEL APODERADO **Avenida Club The Strongest Nro. 107, entre calles 29 y 30 (timbre 1), Zona de Achumani, La Paz - Bolivia**

CLASE INTERNACIONAL **5**

PRODUCTOS
Productos farmacéuticos; vacunas, comprendidos en la clase 5 de la Clasificación Internacional en vigencia.

NUMERO DE PUBLICACION **163252**

NOMBRE DE LA MARCA **METALIAN**

TIPO DE MARCA **Marca Servicio** TIPO DE SIGNO **Denominación**

NUMERO DE SOLICITUD **4018 - 2013** FECHA DE SOLICITUD **26/07/2013**

NOMBRE DEL TITULAR **MARCO ANTONIO LOZA DÍAZ**

DIRECCION DEL TITULAR **CALLE LEÓN M. LOZA No.1195, ZONA ALTO SAN PEDRO**

PAIS DEL TITULAR **BO** Bolivia

NOMBRE DEL APODERADO **UNIPERSONAL**

DIRECCION DEL APODERADO

CLASE INTERNACIONAL **41**

PRODUCTOS

ACTIVIDADES CULTURALES, ENTRETENIMIENTO (GRUPO MUSICAL).

NUMERO DE PUBLICACION **163253**

NOMBRE DE LA MARCA **CONTAC**

TIPO DE MARCA **Marca Producto** TIPO DE SIGNO **Denominación**

NUMERO DE SOLICITUD **4041 - 2013** FECHA DE SOLICITUD **29/07/2013**

NOMBRE DEL TITULAR **Medifarma S.A.**

DIRECCION DEL TITULAR **Jirón Ecuador No. 787, Cercado de Lima, Lima, Perú**

PAIS DEL TITULAR **PE** Peru

NOMBRE DEL APODERADO **Pablo Kyllmann Díaz**

DIRECCION DEL APODERADO **Av. Ballivián 1578, Esq. Calle 24, Calacoto, Torre Cesur, Piso 5, Of. 509, La Paz, Bolivia**

CLASE INTERNACIONAL **5**

PRODUCTOS

Productos farmacéuticos, veterinarios e higiénicos, sustancias dietéticas para uso médico, alimentos para bebés, emplastos, material para apósitos, material para empastar los dientes y para moldes dentales, desinfectantes, productos para la destrucción de animales dañinos, fungicidas, herbicidas.

NUMERO DE PUBLICACION **163254**

NOMBRE DE LA MARCA **DAFLON**

TIPO DE MARCA **Marca Producto** TIPO DE SIGNO **Denominación**

NUMERO DE SOLICITUD **4054 - 2013** FECHA DE SOLICITUD **29/07/2013**

NOMBRE DEL TITULAR **DROGUERÍA INTI S.A.**

DIRECCION DEL TITULAR **calle Lucas Jaimes No. 1959, Zona de Miraflores, La Paz, Bolivia**

PAIS DEL TITULAR **BO** Bolivia

NOMBRE DEL APODERADO **Pilar Soruco Etcheverry**

DIRECCION DEL APODERADO **Avenida Club The Strongest Nro. 107, entre calles 29 y 30 (timbre 1), Zona de Achumani, La Paz - Bolivia**

CLASE INTERNACIONAL **5**

PRODUCTOS

Preparaciones farmacéuticas y veterinarias; preparaciones higiénicas y sanitarias para uso médico; alimentos y sustancias dietéticas para uso médico o veterinario, alimentos para bebés; complementos alimenticios para personas y animales; emplastos, material para apósitos; material para empastes e improntas dentales; desinfectantes; preparaciones para eliminar animales dañinos; fungicidas, herbicidas; comprendidos en la clase 5 de la Clasificación Internacional en vigencia.

NUMERO DE PUBLICACION **163255**

NOMBRE DE LA MARCA **ARUTRIN**

TIPO DE MARCA **Marca Producto** TIPO DE SIGNO **Denominación**

NUMERO DE SOLICITUD **4055 - 2013** FECHA DE SOLICITUD **29/07/2013**

NOMBRE DEL TITULAR **DROGUERÍA INTI S.A.**
 DIRECCION DEL TITULAR **calle Lucas Jaimes No. 1959, Zona de Miraflores, La Paz, Bolivia**
 PAIS DEL TITULAR **BO** Bolivia

NOMBRE DEL APODERADO **Pilar Soruco Etcheverry**
 DIRECCION DEL APODERADO **Avenida Club The Strongest Nro. 107, entre calles 29 y 30 (timbre 1), Zona de Achumani, La Paz - Bolivia**

CLASE INTERNACIONAL **5**

PRODUCTOS

Preparaciones farmacéuticas y veterinarias; preparaciones higiénicas y sanitarias para uso médico; alimentos y sustancias dietéticas para uso médico o veterinario, alimentos para bebés; complementos alimenticios para personas y animales; emplastos, material para apósitos; material para empastes e improntas dentales; desinfectantes; preparaciones para eliminar animales dañinos; fungicidas, herbicidas; comprendidos en la clase 5 de la Clasificación Internacional en vigencia.

NUMERO DE PUBLICACION **163256**

NOMBRE DE LA MARCA **" CEFTOTIP "**

TIPO DE MARCA **Marca Producto** TIPO DE SIGNO **Denominación**

NUMERO DE SOLICITUD **4057 - 2013** FECHA DE SOLICITUD **29/07/2013**

NOMBRE DEL TITULAR **BIOGÉNESIS BAGO S.A.**
 DIRECCION DEL TITULAR **Avenida Presidente Roque Sáenz Peña Número 995, Piso 1° Dpto. "A" Buenos Aires, Argentina**
 PAIS DEL TITULAR **AR** Argentina

NOMBRE DEL APODERADO **ALVARO F. SILES M.**
 DIRECCION DEL APODERADO **Av. 16 de Julio No. 1490 (El Prado) Edificio "AVENIDA" 3er. Piso, Of. 3.**

CLASE INTERNACIONAL **5**

PRODUCTOS

" Para proteger solamente " un antibiótico de uso en bovinos "

NUMERO DE PUBLICACION **163257**

NOMBRE DE LA MARCA **"BETROX"**

TIPO DE MARCA **Marca Producto** TIPO DE SIGNO **Denominación**

NUMERO DE SOLICITUD **4058 - 2013** FECHA DE SOLICITUD **30/07/2013**

NOMBRE DEL TITULAR **LABORATORIOS FARMACEUTICOS LAFAR S.A.**
 DIRECCION DEL TITULAR **calle Luis Crespo N° 2213, zona Sopocachi**
 PAIS DEL TITULAR **BO** Bolivia

NOMBRE DEL APODERADO **JAIME OCAMPO MONTAN**
 DIRECCION DEL APODERADO **calle Luis Crespo N° 2213, zona Sopocachi**

CLASE INTERNACIONAL **5**

PRODUCTOS

PREPARACIONES FARMACÉUTICAS PARA USO MÉDICO

NUMERO DE PUBLICACION **163258**

NOMBRE DE LA MARCA **"VIVEFAR"**

TIPO DE MARCA **Marca Producto** TIPO DE SIGNO **Denominación**

NUMERO DE SOLICITUD **4059 - 2013** FECHA DE SOLICITUD **30/07/2013**

NOMBRE DEL TITULAR **LABORATORIOS FARMACEUTICOS LAFAR S.A.**
DIRECCION DEL TITULAR **calle Luis Crespo N° 2213, zona Sopocachi**
PAIS DEL TITULAR **BO** Bolivia

NOMBRE DEL APODERADO **JAIME OCAMPO MONTAN**
DIRECCION DEL APODERADO **calle Luis Crespo N° 2213, zona Sopocachi**

CLASE INTERNACIONAL **5**

PRODUCTOS
PREPARACIONES FARMACÉUTICAS PARA USO MÉDICO.

NUMERO DE PUBLICACION **163259**

NOMBRE DE LA MARCA **"PIRCOM"**

TIPO DE MARCA **Marca Producto** TIPO DE SIGNO **Denominación**

NUMERO DE SOLICITUD **4060 - 2013** FECHA DE SOLICITUD **30/07/2013**

NOMBRE DEL TITULAR **LABORATORIOS FARMACEUTICOS LAFAR S.A.**
DIRECCION DEL TITULAR **calle Luis Crespo N° 2213, zona Sopocachi**
PAIS DEL TITULAR **BO** Bolivia

NOMBRE DEL APODERADO **JAIME OCAMPO MONTAN**
DIRECCION DEL APODERADO **calle Luis Crespo N° 2213, zona Sopocachi**

CLASE INTERNACIONAL **5**

PRODUCTOS
PREPARACIONES FARMACÉUTICAS PARA USO MÉDICO

NUMERO DE PUBLICACION **163260**

NOMBRE DE LA MARCA **"NOLTIMEX"**

TIPO DE MARCA **Marca Producto** TIPO DE SIGNO **Denominación**

NUMERO DE SOLICITUD **4061 - 2013** FECHA DE SOLICITUD **30/07/2013**

NOMBRE DEL TITULAR **LABORATORIOS FARMACEUTICOS LAFAR S.A.**
DIRECCION DEL TITULAR **calle Luis Crespo N° 2213, zona Sopocachi**
PAIS DEL TITULAR **BO** Bolivia

NOMBRE DEL APODERADO **JAIME OCAMPO MONTAN**
DIRECCION DEL APODERADO **calle Luis Crespo N° 2213, zona Sopocachi**

CLASE INTERNACIONAL **5**

PRODUCTOS
PREPARACIONES FARMACÉUTICAS PARA USO MÉDICO

NUMERO DE PUBLICACION **163261**

NOMBRE DE LA MARCA **MAINSTAGE**

TIPO DE MARCA **Marca Producto** TIPO DE SIGNO **Denominación**

NUMERO DE SOLICITUD **4069 - 2013** FECHA DE SOLICITUD **30/07/2013**

NOMBRE DEL TITULAR **APPLE INC.**

DIRECCION DEL TITULAR **1 Infinite Loop Cupertino, California 95014, Estados Unidos de América**

PAIS DEL TITULAR **US** Estados Unidos de América

NOMBRE DEL APODERADO **Pilar Soruco Etcheverry**

DIRECCION DEL APODERADO **Avenida Club The Strongest Nro. 107, entre calles 29 y 30 (timbre 1), Zona de Achumani, La Paz - Bolivia**

CLASE INTERNACIONAL **9**

PRODUCTOS

Aparatos e instrumentos científicos, náuticos, geodésicos, fotográficos, cinematográficos, ópticos, de pesaje, de medición, de señalización, de control (inspección), de salvamento y de enseñanza; aparatos e instrumentos de conducción, distribución, transformación, acumulación, regulación o control de la electricidad; aparatos de grabación, transmisión o reproducción de sonido o imágenes; soportes de registro magnéticos, discos acústicos; discos compactos, DVD y otros soportes de grabación digitales; mecanismos para aparatos de previo pago; cajas registradoras, máquinas de calcular, equipos de procesamiento de datos, ordenadores; software; extintores comprendidos en la Clase 9 de la Clasificación Internacional en vigencia.

NUMERO DE PUBLICACION **163262**

NOMBRE DE LA MARCA **BISBACTER**

TIPO DE MARCA **Marca Producto** TIPO DE SIGNO **Denominación**

NUMERO DE SOLICITUD **4070 - 2013** FECHA DE SOLICITUD **30/07/2013**

NOMBRE DEL TITULAR **LUNG FUNG HONG (CHINA) LIMITED**

DIRECCION DEL TITULAR **3/F Jonsim Place, 228 queen's Road East, Wanchai, Hong Kong**

PAIS DEL TITULAR **HK** Hong-Kong,

NOMBRE DEL APODERADO **Teddy Cuentas Bascopé**

DIRECCION DEL APODERADO **Edificio Hansa, Piso 13, Oficina N° 3**

CLASE INTERNACIONAL **5**

PRODUCTOS

Preparaciones farmacéuticas y veterinarias; preparaciones higiénicas y sanitarias para uso médico; alimentos y sustancias dietéticas para uso médico o veterinario, alimentos para bebés; complementos alimenticios para personas y animales; emplastos, material para apósitos; material para empastes e improntas dentales; desinfectantes; preparaciones para eliminar animales dañinos; fungicidas, herbicidas, comprendidos en la clase 5 de la Clasificación Internacional en vigencia.

NUMERO DE PUBLICACION **163263**

NOMBRE DE LA MARCA **" GREENSYSTEM "**

TIPO DE MARCA **Marca Producto** TIPO DE SIGNO **Denominación**

NUMERO DE SOLICITUD **4088 - 2013** FECHA DE SOLICITUD **31/07/2013**

NOMBRE DEL TITULAR **Deere & Company**

DIRECCION DEL TITULAR **One John Deere Place, Moline, Illinois 61265-8098, USA.**

PAIS DEL TITULAR **US** Estados Unidos de América

NOMBRE DEL APODERADO **ALVARO F. SILES M.**

DIRECCION DEL APODERADO **Av. 16 de Julio No. 1490 (El Prado) Edificio AVENIDA 3er. Piso, Of. 3.**

CLASE INTERNACIONAL **7**

PRODUCTOS

" Implementos agrícolas "

NUMERO DE PUBLICACION **163264**

NOMBRE DE LA MARCA **INTERNACIONAL PACEÑISIMA PROYECCION PEDRO DOMINGO MURILLO**

TIPO DE MARCA **Marca Servicio** TIPO DE SIGNO **Denominación**
NUMERO DE SOLICITUD **4089 - 2013** FECHA DE SOLICITUD **31/07/2013**

NOMBRE DEL TITULAR **PABLO CORAZON VARGAS**
DIRECCION DEL TITULAR **CALLE NERY N° 21 ZONA VILLA ESPERANZA - EL ALTO**
PAIS DEL TITULAR **BO** Bolivia

NOMBRE DEL APODERADO **UNIPERSONAL**
DIRECCION DEL APODERADO
CLASE INTERNACIONAL **41**

PRODUCTOS
AMENIZACION DE ACONTECIMIENTOS DE EVENTOS SOCIALES (PUBLICOS Y PRIVADOS), EDUCACIÓN;FORMACIÓN;ENTRETENIMIENTO;ACTIVIDADES DEPORTIVAS Y CULTURALES.

NUMERO DE PUBLICACION **163265**

NOMBRE DE LA MARCA **T.N.T. Jeans**

TIPO DE MARCA **Marca Producto** TIPO DE SIGNO **Denominación**
NUMERO DE SOLICITUD **100099 - 2013** FECHA DE SOLICITUD **05/07/2013**

NOMBRE DEL TITULAR **Marivel Yovana Ayma Quispaya**
DIRECCION DEL TITULAR **Av. Suecia (final), pasaje 21 s/n.**
PAIS DEL TITULAR **BO** Bolivia

NOMBRE DEL APODERADO **UNIPERSONAL**
DIRECCION DEL APODERADO
CLASE INTERNACIONAL **25**

PRODUCTOS
Prendas de vestir.

NUMERO DE PUBLICACION **163266**

NOMBRE DE LA MARCA **MICONAZ**

TIPO DE MARCA **Marca Producto** TIPO DE SIGNO **Denominación**
NUMERO DE SOLICITUD **200228 - 2013** FECHA DE SOLICITUD **01/07/2013**

NOMBRE DEL TITULAR **TERAPEUTICA BOLIVIANA S.A. "TERBOL S.A."**
DIRECCION DEL TITULAR **BARRIO HAMACAS CALLE 2 ESTE N°20**
PAIS DEL TITULAR **BO** Bolivia

NOMBRE DEL APODERADO **Claudia Fabiola Altieri Mendez de Allorto**
DIRECCION DEL APODERADO **Barrio Las Palmas Av. Ibérica N°510 Condominio Macarena Oficina 1**
CLASE INTERNACIONAL **5**

PRODUCTOS
Medicamentos.

NUMERO DE PUBLICACION **163267**

NOMBRE DE LA MARCA **CEFALEXIN**

TIPO DE MARCA **Marca Producto** TIPO DE SIGNO **Denominación**

NUMERO DE SOLICITUD **200229 - 2013** FECHA DE SOLICITUD **01/07/2013**

NOMBRE DEL TITULAR **TERAPEUTICA BOLIVIANA S.A. "TERBOL S.A."**

DIRECCION DEL TITULAR **BARRIO HAMACAS CALLE 2 ESTE N°20**

PAIS DEL TITULAR **BO** Bolivia

NOMBRE DEL APODERADO **Claudia Fabiola Altieri Mendez de Allorto**

DIRECCION DEL APODERADO **Barrio Las Palmas Av. Ibérica N°510 Condominio Macarena Oficina 1**

CLASE INTERNACIONAL **5**

PRODUCTOS
Medicamentos.

NUMERO DE PUBLICACION **163268**

NOMBRE DE LA MARCA **FINALER**

TIPO DE MARCA **Marca Producto** TIPO DE SIGNO **Denominación**

NUMERO DE SOLICITUD **200230 - 2013** FECHA DE SOLICITUD **01/07/2013**

NOMBRE DEL TITULAR **TERAPEUTICA BOLIVIANA S.A. "TERBOL S.A."**

DIRECCION DEL TITULAR **BARRIO HAMACAS CALLE 2 ESTE N°20**

PAIS DEL TITULAR **BO** Bolivia

NOMBRE DEL APODERADO **Claudia Fabiola Altieri Mendez de Allorto**

DIRECCION DEL APODERADO **Barrio Las Palmas Av. Ibérica N°510 Condominio Macarena Oficina 1**

CLASE INTERNACIONAL **5**

PRODUCTOS
Medicamentos.

NUMERO DE PUBLICACION **163269**

NOMBRE DE LA MARCA **TERBOPARINA**

TIPO DE MARCA **Marca Producto** TIPO DE SIGNO **Denominación**

NUMERO DE SOLICITUD **200231 - 2013** FECHA DE SOLICITUD **01/07/2013**

NOMBRE DEL TITULAR **TERAPEUTICA BOLIVIANA S.A. "TERBOL S.A."**

DIRECCION DEL TITULAR **BARRIO HAMACAS CALLE 2 ESTE N° 20**

PAIS DEL TITULAR **BO** Bolivia

NOMBRE DEL APODERADO **Claudia Fabiola Altieri Mendez de Allorto**

DIRECCION DEL APODERADO **Barrio Las Palmas Av. Ibérica N°510 Condominio Macarena Oficina 1**

CLASE INTERNACIONAL **5**

PRODUCTOS
Medicamentos.

NUMERO DE PUBLICACION **163270**

NOMBRE DE LA MARCA **CEFOTRIX**

TIPO DE MARCA **Marca Producto** TIPO DE SIGNO **Denominación**

NUMERO DE SOLICITUD **200232 - 2013** FECHA DE SOLICITUD **01/07/2013**

NOMBRE DEL TITULAR **TERAPEUTICA BOLIVIANA S.A. "TERBOL S.A."**

DIRECCION DEL TITULAR **BARRIO HAMACAS CALLE 2 ESTE N°20**

PAIS DEL TITULAR **BO** Bolivia

NOMBRE DEL APODERADO **Claudia Fabiola Altieri Mendez de Allorto**

DIRECCION DEL APODERADO **Barrio Las Palmas Av. Ibérica N°510 Condominio Macarena Oficina 1**

CLASE INTERNACIONAL **5**

PRODUCTOS
Medicamentos.

NUMERO DE PUBLICACION **163271**

NOMBRE DE LA MARCA **TERBOTONICO**

TIPO DE MARCA **Marca Producto** TIPO DE SIGNO **Denominación**

NUMERO DE SOLICITUD **200233 - 2013** FECHA DE SOLICITUD **01/07/2013**

NOMBRE DEL TITULAR **TERAPEUTICA BOLIVIANA S.A. "TERBOL S.A."**

DIRECCION DEL TITULAR **BARRIO HAMACAS CALLE 2 ESTE N°20**

PAIS DEL TITULAR **BO** Bolivia

NOMBRE DEL APODERADO **Claudia Fabiola Altieri Mendez de Allorto**

DIRECCION DEL APODERADO **Barrio Las Palmas Av. Ibérica N°510 Condominio Macarena Oficina 1**

CLASE INTERNACIONAL **5**

PRODUCTOS
Medicamentos.

NUMERO DE PUBLICACION **163272**

NOMBRE DE LA MARCA **BETACLOX**

TIPO DE MARCA **Marca Producto** TIPO DE SIGNO **Denominación**

NUMERO DE SOLICITUD **200234 - 2013** FECHA DE SOLICITUD **01/07/2013**

NOMBRE DEL TITULAR **TERAPEUTICA BOLIVIANA S.A. "TERBOL S.A."**

DIRECCION DEL TITULAR **BARRIO HAMACAS CALLE 2 ESTE N°20**

PAIS DEL TITULAR **BO** Bolivia

NOMBRE DEL APODERADO **Claudia Fabiola Altieri Mendez de Allorto**

DIRECCION DEL APODERADO **Barrio Las Palmas Av. Ibérica N°510 Condominio Macarena Oficina 1**

CLASE INTERNACIONAL **5**

PRODUCTOS
Medicamentos.

NUMERO DE PUBLICACION **163273**

NOMBRE DE LA MARCA **ASINT**

TIPO DE MARCA **Marca Producto** TIPO DE SIGNO **Denominación**

NUMERO DE SOLICITUD **200235 - 2013** FECHA DE SOLICITUD **01/07/2013**

NOMBRE DEL TITULAR **TERAPEUTICA BOLIVIANA S.A. "TERBOL S.A."**

DIRECCION DEL TITULAR **BARRIO HAMACAS CALLE 2 ESTE N° 20**

PAIS DEL TITULAR **BO** Bolivia

NOMBRE DEL APODERADO **Claudia Fabiola Altieri Mendez de Allorto**

DIRECCION DEL APODERADO **Barrio Las Palmas Av. Ibérica N°510 Condominio Macarena Oficina 1**

CLASE INTERNACIONAL **5**

PRODUCTOS
Medicamentos.

NUMERO DE PUBLICACION **163274**

NOMBRE DE LA MARCA **MEGACEF**

TIPO DE MARCA **Marca Producto** TIPO DE SIGNO **Denominación**

NUMERO DE SOLICITUD **200236 - 2013** FECHA DE SOLICITUD **01/07/2013**

NOMBRE DEL TITULAR **TERAPEUTICA BOLIVIANA S.A. "TERBOL S.A."**

DIRECCION DEL TITULAR **BARRIO HAMACAS CALLE 2 ESTE N°20**

PAIS DEL TITULAR **BO** Bolivia

NOMBRE DEL APODERADO **Claudia Fabiola Altieri Mendez de Allorto**

DIRECCION DEL APODERADO **Barrio Las Palmas Av. Ibérica N°510 Condominio Macarena Oficina 1**

CLASE INTERNACIONAL **5**

PRODUCTOS
Medicamentos.

NUMERO DE PUBLICACION **163275**

NOMBRE DE LA MARCA **TERBOMETASONA**

TIPO DE MARCA **Marca Producto** TIPO DE SIGNO **Denominación**

NUMERO DE SOLICITUD **200237 - 2013** FECHA DE SOLICITUD **01/07/2013**

NOMBRE DEL TITULAR **TERAPEUTICA BOLIVIANA S.A. "TERBOL S.A."**

DIRECCION DEL TITULAR **BARRIO HAMACAS CALLE 2 ESTE N° 20**

PAIS DEL TITULAR **BO** Bolivia

NOMBRE DEL APODERADO **Claudia Fabiola Altieri Mendez de Allorto**

DIRECCION DEL APODERADO **Barrio Las Palmas Av. Ibérica N°510 Condominio Macarena Oficina 1**

CLASE INTERNACIONAL **5**

PRODUCTOS
Medicamentos.

NUMERO DE PUBLICACION **163276**

NOMBRE DE LA MARCA **NALIDIX**

TIPO DE MARCA **Marca Producto** TIPO DE SIGNO **Denominación**

NUMERO DE SOLICITUD **200238 - 2013** FECHA DE SOLICITUD **01/07/2013**

NOMBRE DEL TITULAR **TERAPEUTICA BOLIVIANA S.A. "TERBOL S.A."**

DIRECCION DEL TITULAR **BARRIO HAMACAS CALLE 2 ESTE N°20**

PAIS DEL TITULAR **BO** Bolivia

NOMBRE DEL APODERADO **Claudia Fabiola Altieri Mendez de Allorto**

DIRECCION DEL APODERADO **Barrio Las Palmas Av. Ibérica N°510 Condominio Macarena Oficina 1**

CLASE INTERNACIONAL **5**

PRODUCTOS

Medicamentos.

NUMERO DE PUBLICACION **163277**

NOMBRE DE LA MARCA **TRIACEF**

TIPO DE MARCA **Marca Producto** TIPO DE SIGNO **Denominación**

NUMERO DE SOLICITUD **200239 - 2013** FECHA DE SOLICITUD **01/07/2013**

NOMBRE DEL TITULAR **TERAPEUTICA BOLIVIANA S.A. "TERBOL S.A."**

DIRECCION DEL TITULAR **BARRIO HAMACAS CALLE 2 ESTE N°20**

PAIS DEL TITULAR **BO** Bolivia

NOMBRE DEL APODERADO **Claudia Fabiola Altieri Mendez de Allorto**

DIRECCION DEL APODERADO **Barrio Las Palmas Av. Ibérica N°510 Condominio Macarena Oficina 1**

CLASE INTERNACIONAL **5**

PRODUCTOS

Medicamentos.

NUMERO DE PUBLICACION **163278**

NOMBRE DE LA MARCA **AVIRAL**

TIPO DE MARCA **Marca Producto** TIPO DE SIGNO **Denominación**

NUMERO DE SOLICITUD **200240 - 2013** FECHA DE SOLICITUD **01/07/2013**

NOMBRE DEL TITULAR **TERAPEUTICA BOLIVIANA S.A. "TERBOL S.A."**

DIRECCION DEL TITULAR **BARRIO HAMACAS CALLE 2 ESTE N°20**

PAIS DEL TITULAR **BO** Bolivia

NOMBRE DEL APODERADO **Claudia Fabiola Altieri Mendez de Allorto**

DIRECCION DEL APODERADO **Barrio Las Palmas Av. Ibérica N°510 Condominio Macarena Oficina 1**

CLASE INTERNACIONAL **5**

PRODUCTOS

Medicamentos.

NUMERO DE PUBLICACION **163279**

NOMBRE DE LA MARCA **CIPROXACIN**

TIPO DE MARCA **Marca Producto** TIPO DE SIGNO **Denominación**

NUMERO DE SOLICITUD **200241 - 2013** FECHA DE SOLICITUD **01/07/2013**

NOMBRE DEL TITULAR **TERAPEUTICA BOLIVIANA S.A. "TERBOL S.A."**

DIRECCION DEL TITULAR **BARRIO HAMACAS CALLE 2 ESTE N°20**

PAIS DEL TITULAR **BO** Bolivia

NOMBRE DEL APODERADO **Claudia Fabiola Altieri Mendez de Allorto**

DIRECCION DEL APODERADO **Barrio Las Palmas Av. Ibérica N°510 Condominio Macarena Oficina 1**

CLASE INTERNACIONAL **5**

PRODUCTOS
Medicamentos.

NUMERO DE PUBLICACION **163280**

NOMBRE DE LA MARCA **CEFTACEF**

TIPO DE MARCA **Marca Producto** TIPO DE SIGNO **Denominación**

NUMERO DE SOLICITUD **200242 - 2013** FECHA DE SOLICITUD **01/07/2013**

NOMBRE DEL TITULAR **TERAPEUTICA BOLIVIANA S.A. "TERBOL S.A."**

DIRECCION DEL TITULAR **BARRIO HAMACAS CALLE 2 ESTE N°20**

PAIS DEL TITULAR **BO** Bolivia

NOMBRE DEL APODERADO **Claudia Fabiola Altieri Mendez de Allorto**

DIRECCION DEL APODERADO **Barrio Las Palmas Av. Ibérica N°510 Condominio Macarena Oficina 1**

CLASE INTERNACIONAL **5**

PRODUCTOS
Medicamentos.

NUMERO DE PUBLICACION **163281**

NOMBRE DE LA MARCA **BIODIESEL**

TIPO DE MARCA **Marca Producto** TIPO DE SIGNO **Denominación**

NUMERO DE SOLICITUD **200245 - 2013** FECHA DE SOLICITUD **01/07/2013**

NOMBRE DEL TITULAR **VICTOR HUGO AYMA URQUIDI**

DIRECCION DEL TITULAR **AVENIDA ROCA Y CORONADO 2885**

PAIS DEL TITULAR **BO** Bolivia

NOMBRE DEL APODERADO **UNIPERSONAL**

DIRECCION DEL APODERADO

CLASE INTERNACIONAL **25**

PRODUCTOS
Pantalones, bermudas, camperas, poleras, camisas.

NUMERO DE PUBLICACION **163282**

NOMBRE DE LA MARCA **CENPROCT**

TIPO DE MARCA **Marca Servicio** TIPO DE SIGNO **Denominación**

NUMERO DE SOLICITUD **200249 - 2013** FECHA DE SOLICITUD **02/07/2013**

NOMBRE DEL TITULAR **CENPROCT SRL**
 DIRECCION DEL TITULAR **CALLE RAFAEL PEÑA NO.288**
 PAIS DEL TITULAR **BO** Bolivia

NOMBRE DEL APODERADO **LAURA MORON FUENTES**
 DIRECCION DEL APODERADO **BARRIO SIRARI CALLE LOS LIRIOS NO. 100**

CLASE INTERNACIONAL **44**

PRODUCTOS
 Servicios médicos;
 servicios veterinarios;
 tratamientos de higiene y de belleza para personas o animales;
 servicios de agricultura, horticultura y silvicultura.

NUMERO DE PUBLICACION **163283**

NOMBRE DE LA MARCA **CHURRASQUERIA SAFARI**

TIPO DE MARCA **Marca Servicio** TIPO DE SIGNO **Denominación**

NUMERO DE SOLICITUD **200250 - 2013** FECHA DE SOLICITUD **02/07/2013**

NOMBRE DEL TITULAR **PEDRO ELIESER ALVAREZ RODRIGUEZ**
 DIRECCION DEL TITULAR **AV VIEDMAN 373**
 PAIS DEL TITULAR **BO** Bolivia

NOMBRE DEL APODERADO **UNIPERSONAL**
 DIRECCION DEL APODERADO

CLASE INTERNACIONAL **43**

PRODUCTOS
 SERVICIOS DE RESTAURACION (ALIMENTACION).

NUMERO DE PUBLICACION **163284**

NOMBRE DE LA MARCA **SINOSAFEN**

TIPO DE MARCA **Marca Producto** TIPO DE SIGNO **Denominación**

NUMERO DE SOLICITUD **200253 - 2013** FECHA DE SOLICITUD **04/07/2013**

NOMBRE DEL TITULAR **AGROINDUSTRIAL Y COMERCIAL AGROINCO SRL**
 DIRECCION DEL TITULAR **AV. CRISTO REDENTOR ENTRE 6TO Y 7MO ANILLO S/N ZONA NORTE**
 PAIS DEL TITULAR **BO** Bolivia

NOMBRE DEL APODERADO **JIMENA UGRINOVIC SANCHEZ**
 DIRECCION DEL APODERADO **AV. CRISTO REDENTOR ENTRE 6TO Y 7MO ANILLO S/N ZONA NORTE**

CLASE INTERNACIONAL **5**

PRODUCTOS
 Preparaciones farmacéuticas y veterinarias;
 preparaciones higiénicas y sanitarias para uso médico;
 alimentos y sustancias dietéticas para uso médico o veterinario, alimentos para bebés;
 complementos alimenticios para personas y animales;
 emplastos, material para apósitos;
 material para empastes e improntas dentales;
 desinfectantes;
 preparaciones para eliminar animales dañinos;
 fungicidas, herbicidas.

NUMERO DE PUBLICACION **163285**

NOMBRE DE LA MARCA **SINOTRIBUZIN**

TIPO DE MARCA **Marca Producto** TIPO DE SIGNO **Denominación**

NUMERO DE SOLICITUD **200254 - 2013** FECHA DE SOLICITUD **04/07/2013**

NOMBRE DEL TITULAR **AGROINDUSTRIAL Y COMERCIAL AGROINCO SRL**

DIRECCION DEL TITULAR **AV. CRISTO REDENTOR ENTRE 6TO Y 7MO ANILLO S/N ZONA NORTE**

PAIS DEL TITULAR **BO** Bolivia

NOMBRE DEL APODERADO **JIMENA UGRINOVIC SANCHEZ**

DIRECCION DEL APODERADO **AV. CRISTO REDENTOR ENTRE 6TO Y 7MO ANILLO S/N ZONA NORTE**

CLASE INTERNACIONAL **5**

PRODUCTOS

Preparaciones farmacéuticas y veterinarias;
 preparaciones higiénicas y sanitarias para uso médico;
 alimentos y sustancias dietéticas para uso médico o veterinario, alimentos para bebés;
 complementos alimenticios para personas y animales;
 emplastos, material para apósitos;
 material para empastes e improntas dentales;
 desinfectantes;
 preparaciones para eliminar animales dañinos;
 fungicidas, herbicidas.

NUMERO DE PUBLICACION **163286**

NOMBRE DE LA MARCA **SINOMETRINA 80 WP**

TIPO DE MARCA **Marca Producto** TIPO DE SIGNO **Denominación**

NUMERO DE SOLICITUD **200255 - 2013** FECHA DE SOLICITUD **04/07/2013**

NOMBRE DEL TITULAR **AGROINDUSTRIAL Y COMERCIAL AGROINCO SRL**

DIRECCION DEL TITULAR **AV. CRISTO REDENTOR ENTRE 6TO Y 7MO ANILLO S/N ZONA NORTE**

PAIS DEL TITULAR **BO** Bolivia

NOMBRE DEL APODERADO **JIMENA UGRINOVIC SANCHEZ**

DIRECCION DEL APODERADO **AV. CRISTO REDENTOR ENTRE 6TO Y 7MO ANILLO S/N ZONA NORTE**

CLASE INTERNACIONAL **5**

PRODUCTOS

Preparaciones farmacéuticas y veterinarias;
 preparaciones higiénicas y sanitarias para uso médico;
 alimentos y sustancias dietéticas para uso médico o veterinario, alimentos para bebés;
 complementos alimenticios para personas y animales;
 emplastos, material para apósitos;
 material para empastes e improntas dentales;
 desinfectantes;
 preparaciones para eliminar animales dañinos;
 fungicidas, herbicidas.

NUMERO DE PUBLICACION **163287**

NOMBRE DE LA MARCA **SINOCLORAM-D**

TIPO DE MARCA **Marca Producto** TIPO DE SIGNO **Denominación**

NUMERO DE SOLICITUD **200256 - 2013** FECHA DE SOLICITUD **04/07/2013**

NOMBRE DEL TITULAR **AGROINDUSTRIAL Y COMERCIAL AGROINCO SRL**

DIRECCION DEL TITULAR **AV. CRISTO REDENTOR ENTRE 6TO Y 7MO ANILLO S/N ZONA NORTE**

PAIS DEL TITULAR **BO** Bolivia

NOMBRE DEL APODERADO **JIMENA UGRINOVIC SANCHEZ**

DIRECCION DEL APODERADO **AV. CRISTO REDENTOR ENTRE 6TO Y 7MO ANILLO S/N ZONA NORTE**

CLASE INTERNACIONAL **5**

PRODUCTOS

Preparaciones farmacéuticas y veterinarias;
preparaciones higiénicas y sanitarias para uso médico;
alimentos y sustancias dietéticas para uso médico o veterinario, alimentos para bebés;
complementos alimenticios para personas y animales;
emplastos, material para apósitos;
material para empastes e improntas dentales;
desinfectantes;
preparaciones para eliminar animales dañinos;
fungicidas, herbicidas.

NUMERO DE PUBLICACION **163288**

NOMBRE DE LA MARCA **SINOMETRINA 500 SC**

TIPO DE MARCA **Marca Producto** TIPO DE SIGNO **Denominación**

NUMERO DE SOLICITUD **200257 - 2013** FECHA DE SOLICITUD **04/07/2013**

NOMBRE DEL TITULAR **AGROINDUSTRIAL Y COMERCIAL AGROINCO SRL**

DIRECCION DEL TITULAR **AV. CRISTO REDENTOR ENTRE 6TO Y 7MO ANILLO S/N ZONA NORTE**

PAIS DEL TITULAR **BO** Bolivia

NOMBRE DEL APODERADO **JIMENA UGRINOVIC SANCHEZ**

DIRECCION DEL APODERADO **AV. CRISTO REDENTOR ENTRE 6TO Y 7MO ANILLO S/N ZONA NORTE**

CLASE INTERNACIONAL **5**

PRODUCTOS

Preparaciones farmacéuticas y veterinarias;
preparaciones higiénicas y sanitarias para uso médico;
alimentos y sustancias dietéticas para uso médico o veterinario, alimentos para bebés;
complementos alimenticios para personas y animales;
emplastos, material para apósitos;
material para empastes e improntas dentales;
desinfectantes;
preparaciones para eliminar animales dañinos;
fungicidas, herbicidas.

NUMERO DE PUBLICACION **163289**

NOMBRE DE LA MARCA **SINOZINA**

TIPO DE MARCA **Marca Producto** TIPO DE SIGNO **Denominación**

NUMERO DE SOLICITUD **200258 - 2013** FECHA DE SOLICITUD **04/07/2013**

NOMBRE DEL TITULAR **AGROINDUSTRIAL Y COMERCIAL AGROINCO SRL**

DIRECCION DEL TITULAR **AV. CRISTO REDENTOR ENTRE 6TO Y 7MO ANILLO S/N ZONA NORTE**

PAIS DEL TITULAR **BO** Bolivia

NOMBRE DEL APODERADO **JIMENA UGRINOVIC SANCHEZ**

DIRECCION DEL APODERADO **AV. CRISTO REDENTOR ENTRE 6TO Y 7MO ANILLO S/N ZONA NORTE**

CLASE INTERNACIONAL **5**

PRODUCTOS

Preparaciones farmacéuticas y veterinarias;
preparaciones higiénicas y sanitarias para uso médico;
alimentos y sustancias dietéticas para uso médico o veterinario, alimentos para bebés;
complementos alimenticios para personas y animales;
emplastos, material para apósitos;
material para empastes e improntas dentales;
desinfectantes;
preparaciones para eliminar animales dañinos;
fungicidas, herbicidas.

NUMERO DE PUBLICACION **163290**

NOMBRE DE LA MARCA **SINOCLOR**

TIPO DE MARCA **Marca Producto** TIPO DE SIGNO **Denominación**

NUMERO DE SOLICITUD **200259 - 2013** FECHA DE SOLICITUD **04/07/2013**

NOMBRE DEL TITULAR **AGROINDUSTRIAL Y COMERCIAL AGROINCO SRL**

DIRECCION DEL TITULAR **AV. CRISTO REDENTOR ENTRE 6TO Y 7MO ANILLO S/N ZONA NORTE**

PAIS DEL TITULAR **BO** Bolivia

NOMBRE DEL APODERADO **JIMENA UGRINOVIC SANCHEZ**

DIRECCION DEL APODERADO **AV. CRISTO REDENTOR ENTRE 6TO Y 7MO ANILLO S/N ZONA NORTE**

CLASE INTERNACIONAL **5**

PRODUCTOS

Preparaciones farmacéuticas y veterinarias;
preparaciones higiénicas y sanitarias para uso médico;
alimentos y sustancias dietéticas para uso médico o veterinario, alimentos para bebés;
complementos alimenticios para personas y animales;
emplastos, material para apósitos;
material para empastes e improntas dentales;
desinfectantes;
preparaciones para eliminar animales dañinos;
fungicidas, herbicidas.

NUMERO DE PUBLICACION **163291**

NOMBRE DE LA MARCA **SINOZONE**

TIPO DE MARCA **Marca Producto** TIPO DE SIGNO **Denominación**

NUMERO DE SOLICITUD **200260 - 2013** FECHA DE SOLICITUD **04/07/2013**

NOMBRE DEL TITULAR **AGROINDUSTRIAL Y COMERCIAL AGROINCO SRL**

DIRECCION DEL TITULAR **AV. CRISTO REDENTOR ENTRE 6TO Y 7MO ANILLO S/N ZONA NORTE**

PAIS DEL TITULAR **BO** Bolivia

NOMBRE DEL APODERADO **JIMENA UGRINOVIC SANCHEZ**

DIRECCION DEL APODERADO **AV. CRISTO REDENTOR ENTRE 6TO Y 7MO ANILLO S/N ZONA NORTE**

CLASE INTERNACIONAL **5**

PRODUCTOS

Preparaciones farmacéuticas y veterinarias;
 preparaciones higiénicas y sanitarias para uso médico;
 alimentos y sustancias dietéticas para uso médico o veterinario, alimentos para bebés;
 complementos alimenticios para personas y animales;
 emplastos, material para apósitos;
 material para empastes e improntas dentales;
 desinfectantes;
 preparaciones para eliminar animales dañinos;
 fungicidas, herbicidas.

NUMERO DE PUBLICACION **163292**

NOMBRE DE LA MARCA **SINOBU**

TIPO DE MARCA **Marca Producto** TIPO DE SIGNO **Denominación**

NUMERO DE SOLICITUD **200261 - 2013** FECHA DE SOLICITUD **04/07/2013**

NOMBRE DEL TITULAR **AGROINDUSTRIAL Y COMERCIAL AGROINCO SRL**

DIRECCION DEL TITULAR **AV. CRISTO REDENTOR ENTRE 6TO Y 7MO ANILLO S/N ZONA NORTE**

PAIS DEL TITULAR **BO** Bolivia

NOMBRE DEL APODERADO **JIMENA UGRINOVIC SANCHEZ**

DIRECCION DEL APODERADO **AV. CRISTO REDENTOR ENTRE 6TO Y 7MO ANILLO S/N ZONA NORTE**

CLASE INTERNACIONAL **5**

PRODUCTOS

Preparaciones farmacéuticas y veterinarias;
 preparaciones higiénicas y sanitarias para uso médico;
 alimentos y sustancias dietéticas para uso médico o veterinario, alimentos para bebés;
 complementos alimenticios para personas y animales;
 emplastos, material para apósitos;
 material para empastes e improntas dentales;
 desinfectantes;
 preparaciones para eliminar animales dañinos;
 fungicidas, herbicidas.

NUMERO DE PUBLICACION	163293		
NOMBRE DE LA MARCA	SINOZAPIR		
TIPO DE MARCA	Marca Producto	TIPO DE SIGNO	Denominación
NUMERO DE SOLICITUD	200262 - 2013	FECHA DE SOLICITUD	04/07/2013
NOMBRE DEL TITULAR	AGROINDUSTRIAL Y COMERCIAL AGROINCO SRL		
DIRECCION DEL TITULAR	AV. CRISTO REDENTOR ENTRE 6TO Y 7MO ANILLO S/N ZONA NORTE		
PAIS DEL TITULAR	BO Bolivia		
NOMBRE DEL APODERADO	JIMENA UGRINOVIC SANCHEZ		
DIRECCION DEL APODERADO	AV. CRISTO REDENTOR ENTRE 6TO Y 7MO ANILLO S/N ZONA NORTE		
CLASE INTERNACIONAL	5		

PRODUCTOS

Preparaciones farmacéuticas y veterinarias;
 preparaciones higiénicas y sanitarias para uso médico;
 alimentos y sustancias dietéticas para uso médico o veterinario, alimentos para bebés;
 complementos alimenticios para personas y animales;
 emplastos, material para apósitos;
 material para empastes e improntas dentales;
 desinfectantes;
 preparaciones para eliminar animales dañinos;
 fungicidas, herbicidas.

NUMERO DE PUBLICACION	163294		
NOMBRE DE LA MARCA	CAMARA Y ASOCIACION DE PRODUCTORES Y EXPORTADORES DE LA CHIA		
TIPO DE MARCA	Marca Servicio	TIPO DE SIGNO	Denominación
NUMERO DE SOLICITUD	200268 - 2013	FECHA DE SOLICITUD	05/07/2013
NOMBRE DEL TITULAR	INBOL GROUP S.A.		
DIRECCION DEL TITULAR	TORRES DE LAS AMERICAS, TORRE C, PISO 33, OFICINA 3302, CALLE ISAAC HANONO MISSRI Y BOULEVARD PUNTA PACIFICA.		
PAIS DEL TITULAR	PA Panamá		
NOMBRE DEL APODERADO	GERMAN CUELLAR PEDRAZA		
DIRECCION DEL APODERADO	FLAMBOYANES N° 119		
CLASE INTERNACIONAL	35		

PRODUCTOS

la explotación o dirección de una empresa comercial, o
 la dirección de los negocios o actividades comerciales de una empresa industrial o comercial,
 así como los servicios prestados por empresas publicitarias cuya actividad principal consiste en publicar, en cualquier medio de difusión, comunicaciones, declaraciones o anuncios relacionados con todo tipo de productos o servicios.

Esta clase comprende en particular:

El agrupamiento para el beneficio de terceros, de productos diversos, para que los consumidores puedan examinarlos y comprarlos a su conveniencia; este servicio puede ser prestado por comercios minoristas o mayoristas, o mediante catálogos de venta por correo o medios de comunicación electrónicos.
 Los servicios que comprenden el registro, transcripción, composición, compilación o sistematización de comunicaciones escritas y grabaciones, así como la compilación de datos matemáticos o estadísticos.

NUMERO DE PUBLICACION **163295**

NOMBRE DE LA MARCA **QUINOAFIT**

TIPO DE MARCA **Marca Producto** TIPO DE SIGNO **Denominación**

NUMERO DE SOLICITUD **200272 - 2013** FECHA DE SOLICITUD **09/07/2013**

NOMBRE DEL TITULAR **TERAPEUTICA BOLIVIANA S.A. "TERBOL S.A."**

DIRECCION DEL TITULAR **BARRIO HAMACAS CALLE 2 ESTE N° 20**

PAIS DEL TITULAR **BO** Bolivia

NOMBRE DEL APODERADO **Claudia Fabiola Altieri Mendez de Allorto**

DIRECCION DEL APODERADO **Barrio Las Palmas Av. Ibérica N°510 Condominio Macarena Oficina 1**

CLASE INTERNACIONAL **5**

PRODUCTOS
Medicamentos.

NUMERO DE PUBLICACION **163296**

NOMBRE DE LA MARCA **NONI JUICE**

TIPO DE MARCA **Marca Producto** TIPO DE SIGNO **Denominación**

NUMERO DE SOLICITUD **200273 - 2013** FECHA DE SOLICITUD **10/07/2013**

NOMBRE DEL TITULAR **DABUR BOLIVIA LIMITADA**

DIRECCION DEL TITULAR **AV. IRALA 421 CASI ESQUINA LAS AMERICAS A LADO DE ALMANZA**

PAIS DEL TITULAR **BO** Bolivia

NOMBRE DEL APODERADO **Jitendrakumar Khatwani Thakordas**

DIRECCION DEL APODERADO **Av. Irala 421 casi esquina Las Americas**

CLASE INTERNACIONAL **32**

PRODUCTOS
Bebida no alcoholica,zumo de fruta y otras preparaciones para bebidas.

NUMERO DE PUBLICACION **163297**

NOMBRE DE LA MARCA **TAHITIAN NONI**

TIPO DE MARCA **Marca Producto** TIPO DE SIGNO **Denominación**

NUMERO DE SOLICITUD **200274 - 2013** FECHA DE SOLICITUD **10/07/2013**

NOMBRE DEL TITULAR **DABUR BOLIVIA LIMITADA**

DIRECCION DEL TITULAR **AV. IRALA 421**

PAIS DEL TITULAR **BO** Bolivia

NOMBRE DEL APODERADO **JITENDRAKUMAR KHATWANI THAKORDAS**

DIRECCION DEL APODERADO **AV. MONSEÑOR No 335**

CLASE INTERNACIONAL **32**

PRODUCTOS
BEBIDA NO ALCOHOLICA, ZUMO DE FRUTAS Y OTROS PREPARADOS PARA HACER BEBIDAS.

NUMERO DE PUBLICACION **163298**

NOMBRE DE LA MARCA **MISS TIERRA BOLIVIA**

TIPO DE MARCA **Marca Servicio** TIPO DE SIGNO **Denominación**

NUMERO DE SOLICITUD **200276 - 2013** FECHA DE SOLICITUD **12/07/2013**

NOMBRE DEL TITULAR **PROMOCIONES GLORIA, empresa unipersonal de BASILIA GLORIA SUAREZ DE LIMPIAS**

DIRECCION DEL TITULAR **Barrio Equipetrol, Av. San Martin, esq. Jaimes Freire, No. 1**

PAIS DEL TITULAR **BO** Bolivia

NOMBRE DEL APODERADO **UNIPERSONAL**

DIRECCION DEL APODERADO

CLASE INTERNACIONAL **41**

PRODUCTOS
Esparcimiento, actividades culturales y deportivas y concursos de belleza.

NUMERO DE PUBLICACION **163299**

NOMBRE DE LA MARCA **MISS TURISMO BOLIVIA**

TIPO DE MARCA **Marca Servicio** TIPO DE SIGNO **Denominación**

NUMERO DE SOLICITUD **200277 - 2013** FECHA DE SOLICITUD **12/07/2013**

NOMBRE DEL TITULAR **PROMOCIONES GLORIA, empresa unipersonal de BASILIA GLORIA SUAREZ DE LIMPIAS**

DIRECCION DEL TITULAR **Barrio Equipetrol, Av. San Martin, esq. Jaimes Freire, No. 1**

PAIS DEL TITULAR **BO** Bolivia

NOMBRE DEL APODERADO **UNIPERSONAL**

DIRECCION DEL APODERADO

CLASE INTERNACIONAL **41**

PRODUCTOS
Esparcimiento, actividades culturales y deportivas y concursos de belleza.

NUMERO DE PUBLICACION **163300**

NOMBRE DE LA MARCA **MISS VALLES CRUCEÑOS**

TIPO DE MARCA **Marca Servicio** TIPO DE SIGNO **Denominación**

NUMERO DE SOLICITUD **200278 - 2013** FECHA DE SOLICITUD **12/07/2013**

NOMBRE DEL TITULAR **PROMOCIONES GLORIA, empresa unipersonal de BASILIA GLORIA SUAREZ DE LIMPIAS**

DIRECCION DEL TITULAR **Barrio Equipetrol, Av. San Martin, esq. Jaimes Freire, No. 1**

PAIS DEL TITULAR **BO** Bolivia

NOMBRE DEL APODERADO **UNIPERSONAL**

DIRECCION DEL APODERADO

CLASE INTERNACIONAL **41**

PRODUCTOS
Esparcimiento, actividades culturales y deportivas y concursos de belleza.

NUMERO DE PUBLICACION **163301**

NOMBRE DE LA MARCA **MISS TEEN BOLIVIA**

TIPO DE MARCA **Marca Servicio** TIPO DE SIGNO **Denominación**

NUMERO DE SOLICITUD **200279 - 2013** FECHA DE SOLICITUD **12/07/2013**

NOMBRE DEL TITULAR **PROMOCIONES GLORIA, empresa unipersonal de BASILIA GLORIA SUAREZ DE LIMPIAS**

DIRECCION DEL TITULAR **Barrio Equipetrol, Av. San Martin, esq. Jaimes Freire, No. 1**

PAIS DEL TITULAR **BO** Bolivia

NOMBRE DEL APODERADO **UNIPERSONAL**

DIRECCION DEL APODERADO

CLASE INTERNACIONAL **41**

PRODUCTOS
Esparcimiento, actividades culturales y deportivas y concursos de belleza.

NUMERO DE PUBLICACION **163302**

NOMBRE DE LA MARCA **BOULEVAR CARNAVAL**

TIPO DE MARCA **Marca Servicio** TIPO DE SIGNO **Denominación**

NUMERO DE SOLICITUD **200280 - 2013** FECHA DE SOLICITUD **12/07/2013**

NOMBRE DEL TITULAR **PROMOCIONES GLORIA, empresa unipersonal de BASILIA GLORIA SUAREZ DE LIMPIAS**

DIRECCION DEL TITULAR **Barrio Equipetrol, Av. San Martin, esq. Jaimes Freire, No. 1**

PAIS DEL TITULAR **BO** Bolivia

NOMBRE DEL APODERADO **UNIPERSONAL**

DIRECCION DEL APODERADO

CLASE INTERNACIONAL **41**

PRODUCTOS
Esparcimiento, actividades culturales y deportivas y concursos de belleza.

NUMERO DE PUBLICACION **163303**

NOMBRE DE LA MARCA **MISTER TURISMO BOLIVIA**

TIPO DE MARCA **Marca Servicio** TIPO DE SIGNO **Denominación**

NUMERO DE SOLICITUD **200281 - 2013** FECHA DE SOLICITUD **12/07/2013**

NOMBRE DEL TITULAR **PROMOCIONES GLORIA, empresa unipersonal de BASILIA GLORIA SUAREZ DE LIMPIAS**

DIRECCION DEL TITULAR **Barrio Equipetrol, Av. San Martin, esq. Jaimes Freire, No. 1**

PAIS DEL TITULAR **BO** Bolivia

NOMBRE DEL APODERADO **UNIPERSONAL**

DIRECCION DEL APODERADO

CLASE INTERNACIONAL **41**

PRODUCTOS
Esparcimiento, actividades culturales y deportivas y concursos de belleza.

NUMERO DE PUBLICACION

163304

NOMBRE DE LA MARCA

NOCHE DE NOVIAS

TIPO DE MARCA

Marca Servicio

TIPO DE SIGNO

Denominación

NUMERO DE SOLICITUD

200282 - 2013

FECHA DE SOLICITUD **12/07/2013**

NOMBRE DEL TITULAR

PROMOCIONES GLORIA, empresa unipersonal de BASILIA GLORIA SUAREZ DE LIMPIAS

DIRECCION DEL TITULAR

Barrio Equipetrol, Av. San Martin, esq. Jaimes Freire, No. 1

PAIS DEL TITULAR

BO Bolivia

NOMBRE DEL APODERADO

UNIPERSONAL

DIRECCION DEL APODERADO

CLASE INTERNACIONAL

41

PRODUCTOS

Esparcimiento, actividades culturales y deportivas y concursos de belleza.

NUMERO DE PUBLICACION

163305

NOMBRE DE LA MARCA

LA NOVIA DEL AÑO

TIPO DE MARCA

Marca Servicio

TIPO DE SIGNO

Denominación

NUMERO DE SOLICITUD

200283 - 2013

FECHA DE SOLICITUD **12/07/2013**

NOMBRE DEL TITULAR

PROMOCIONES GLORIA, empresa unipersonal de BASILIA GLORIA SUAREZ DE LIMPIAS

DIRECCION DEL TITULAR

Barrio Equipetrol, Av. San Martin, esq. Jaimes Freire, No. 1

PAIS DEL TITULAR

BO Bolivia

NOMBRE DEL APODERADO

UNIPERSONAL

DIRECCION DEL APODERADO

CLASE INTERNACIONAL

41

PRODUCTOS

Esparcimiento, actividades culturales y deportivas y concursos de belleza.

NUMERO DE PUBLICACION

163306

NOMBRE DE LA MARCA

BIG SHOW INFANTO JUVENIL

TIPO DE MARCA

Marca Servicio

TIPO DE SIGNO

Denominación

NUMERO DE SOLICITUD

200284 - 2013

FECHA DE SOLICITUD **12/07/2013**

NOMBRE DEL TITULAR

PROMOCIONES GLORIA, empresa unipersonal de BASILIA GLORIA SUAREZ DE LIMPIAS

DIRECCION DEL TITULAR

Barrio Equipetrol, Av. San Martin, esq. Jaimes Freire, No. 1

PAIS DEL TITULAR

BO Bolivia

NOMBRE DEL APODERADO

UNIPERSONAL

DIRECCION DEL APODERADO

CLASE INTERNACIONAL

41

PRODUCTOS

Esparcimiento, actividades culturales y deportivas y concursos de belleza.

NUMERO DE PUBLICACION **163307**

NOMBRE DE LA MARCA **MISS SUPRANATIONAL BOLIVIA**

TIPO DE MARCA **Marca Servicio** TIPO DE SIGNO **Denominación**
NUMERO DE SOLICITUD **200285 - 2013** FECHA DE SOLICITUD **12/07/2013**

NOMBRE DEL TITULAR **PROMOCIONES GLORIA, empresa unipersonal de BASILIA GLORIA SUAREZ DE LIMPIAS**
DIRECCION DEL TITULAR **Barrio Equipetrol, Av. San Martin, esq. Jaimes Freire, No. 1**
PAIS DEL TITULAR **BO** Bolivia

NOMBRE DEL APODERADO **UNIPERSONAL**
DIRECCION DEL APODERADO
CLASE INTERNACIONAL **41**

PRODUCTOS
Esparcimiento, actividades culturales y deportivas y concursos de belleza.

NUMERO DE PUBLICACION **163308**

NOMBRE DE LA MARCA **MISS MODEL BOLIVIA**

TIPO DE MARCA **Marca Servicio** TIPO DE SIGNO **Denominación**
NUMERO DE SOLICITUD **200286 - 2013** FECHA DE SOLICITUD **12/07/2013**

NOMBRE DEL TITULAR **PROMOCIONES GLORIA, empresa unipersonal de BASILIA GLORIA SUAREZ DE LIMPIAS**
DIRECCION DEL TITULAR **Barrio Equipetrol, Av. San Martin, esq. Jaimes Freire, No. 1**
PAIS DEL TITULAR **BO** Bolivia

NOMBRE DEL APODERADO **UNIPERSONAL**
DIRECCION DEL APODERADO
CLASE INTERNACIONAL **41**

PRODUCTOS
Esparcimiento, actividades culturales y deportivas y concursos de belleza.

NUMERO DE PUBLICACION **163309**

NOMBRE DE LA MARCA **MISS VALLEGRANDE**

TIPO DE MARCA **Marca Servicio** TIPO DE SIGNO **Denominación**
NUMERO DE SOLICITUD **200287 - 2013** FECHA DE SOLICITUD **12/07/2013**

NOMBRE DEL TITULAR **PROMOCIONES GLORIA, empresa unipersonal de BASILIA GLORIA SUAREZ DE LIMPIAS**
DIRECCION DEL TITULAR **Barrio Equipetrol, Av. San Martin, esq. Jaimes Freire, No. 1**
PAIS DEL TITULAR **BO** Bolivia

NOMBRE DEL APODERADO **UNIPERSONAL**
DIRECCION DEL APODERADO
CLASE INTERNACIONAL **41**

PRODUCTOS
Esparcimiento, actividades culturales y deportivas y concursos de belleza.

NUMERO DE PUBLICACION **163310**

NOMBRE DE LA MARCA **"La pasarela mas grande de Bolivia"**

TIPO DE MARCA **Lema Comercial** TIPO DE SIGNO **Denominación**

NUMERO DE SOLICITUD **200290 - 2013** FECHA DE SOLICITUD **19/07/2013**

NOMBRE DEL TITULAR **PROMOCIONES GLORIA, empresa unipersonal de BASILIA GLORIA SUAREZ DE LIMPIAS**

DIRECCION DEL TITULAR **Barrio Equipetrol, Av. San Martin, esq. Jaimes Freire, N° 1**

PAIS DEL TITULAR **BO Bolivia**

NOMBRE DEL APODERADO **UNIPERSONAL**

DIRECCION DEL APODERADO

CLASE INTERNACIONAL **0**

PRODUCTOS

NUMERO DE PUBLICACION **163311**

NOMBRE DE LA MARCA **LEADGRAIN**

TIPO DE MARCA **Marca Producto** TIPO DE SIGNO **Denominación**

NUMERO DE SOLICITUD **200292 - 2013** FECHA DE SOLICITUD **22/07/2013**

NOMBRE DEL TITULAR **JEAN CARLO LANDIVAR BOTTEGA**

DIRECCION DEL TITULAR **Calle Seyeyé # 2455, Barrio Fleig, Av. Alemana, Santa Cruz de la Sierra, Bolivia.**

PAIS DEL TITULAR **BO Bolivia**

NOMBRE DEL APODERADO **José Horacio Sandoval Vaca**

DIRECCION DEL APODERADO **LegalPro: calle F Este 360, Equipetrol Norte, Santa Cruz de la Sierra, Bolivia.**

CLASE INTERNACIONAL **31**

PRODUCTOS

Granos y productos agrícolas, hortícolas y forestales, no comprendidos en otras clases; animales vivos; frutas y verduras, hortalizas y legumbres frescas; semillas; plantas y flores naturales; alimentos para animales; malta.

DESCRIPCION

Se reivindica la denominación "LEADGRAIN".

NUMERO DE PUBLICACION **163312**

NOMBRE DE LA MARCA **DESTAPA Y GANA**

TIPO DE MARCA **Lema Comercial** TIPO DE SIGNO **Denominación**

NUMERO DE SOLICITUD **200294 - 2013** FECHA DE SOLICITUD **23/07/2013**

NOMBRE DEL TITULAR **Ana Carola Muñoz Añez**

DIRECCION DEL TITULAR **Calle Tobité N° 6, Santa Cruz de la Sierra**

PAIS DEL TITULAR **BO Bolivia**

NOMBRE DEL APODERADO **UNIPERSONAL**

DIRECCION DEL APODERADO

CLASE INTERNACIONAL **0**

PRODUCTOS

NUMERO DE PUBLICACION **163313**

NOMBRE DE LA MARCA **TERBOLNET**

TIPO DE MARCA **Marca Servicio** TIPO DE SIGNO **Denominación**

NUMERO DE SOLICITUD **200296 - 2013** FECHA DE SOLICITUD **24/07/2013**

NOMBRE DEL TITULAR **TERAPEUTICA BOLIVIANA S.A. "TERBOL S.A."**

DIRECCION DEL TITULAR **BARRIO HAMACAS CALLE 2 ESTE N° 20**

PAIS DEL TITULAR **BO** Bolivia

NOMBRE DEL APODERADO **Claudia Fabiola Altieri Mendez de Allorto**

DIRECCION DEL APODERADO **Barrio Las Palmas Av. Ibérica N°510 Condominio Macarena Oficina 1**

CLASE INTERNACIONAL **42**

PRODUCTOS

Diseño y desarrollo de software

NUMERO DE PUBLICACION **163314**

NOMBRE DE LA MARCA **SOCIO CULTURAL LADO OSCURO DE LA SEÑORIAL ILLIMANI**

TIPO DE MARCA **Marca Servicio** TIPO DE SIGNO **Denominación**

NUMERO DE SOLICITUD **200297 - 2013** FECHA DE SOLICITUD **24/07/2013**

NOMBRE DEL TITULAR **Rogelio Santos Quisbert Alanoca, Indalicio Aruquipa Condori, Beatriz Chirinos Aduviri**

DIRECCION DEL TITULAR **Barrio Alto Olivo, Calle 8 5to. Anillo Casa N° 65**

PAIS DEL TITULAR **BO** Bolivia

NOMBRE DEL APODERADO **UNIPERSONAL**

DIRECCION DEL APODERADO

CLASE INTERNACIONAL **41**

PRODUCTOS

Educación;
formación;
servicios de entretenimiento;
actividades deportivas y culturales.

NUMERO DE PUBLICACION **163315**

NOMBRE DE LA MARCA **LINDA CURVA**

TIPO DE MARCA **Marca Producto** TIPO DE SIGNO **Denominación**

NUMERO DE SOLICITUD **200298 - 2013** FECHA DE SOLICITUD **25/07/2013**

NOMBRE DEL TITULAR **Vicente Fernandez Choquecahuana**

DIRECCION DEL TITULAR **Plan 3000, Barrio 27 de Mayo, Calle 6 de Agosto N° 21**

PAIS DEL TITULAR **BO** Bolivia

NOMBRE DEL APODERADO **UNIPERSONAL**

DIRECCION DEL APODERADO

CLASE INTERNACIONAL **25**

PRODUCTOS

Vestidos, calzas largas, mediana y cortas para adultos y niños, shorts, sudaderas, camisas, camisetas, soleras, trajes deportivos, chaquetas, pantalones, gorros y demas comprendidos en la clase internacional solicitada.

NUMERO DE PUBLICACION **163316**

NOMBRE DE LA MARCA **ENERGY AND BUSINESS**

TIPO DE MARCA **Marca Servicio** TIPO DE SIGNO **Denominación**
 NUMERO DE SOLICITUD **200301 - 2013** FECHA DE SOLICITUD **25/07/2013**

NOMBRE DEL TITULAR **Branko Zabala Peris**
 DIRECCION DEL TITULAR **Barrio Equipetrol Norte, Calle I Este No. 175**
 PAIS DEL TITULAR **BO** Bolivia

NOMBRE DEL APODERADO **UNIPERSONAL**
 DIRECCION DEL APODERADO

CLASE INTERNACIONAL **35**

PRODUCTOS
 Publicidad;
 gestión de negocios comerciales;
 administración comercial;
 trabajos de oficina.

NUMERO DE PUBLICACION **163317**

NOMBRE DE LA MARCA **CAPTION MAKER**

TIPO DE MARCA **Marca Servicio** TIPO DE SIGNO **Denominación**
 NUMERO DE SOLICITUD **200302 - 2013** FECHA DE SOLICITUD **25/07/2013**

NOMBRE DEL TITULAR **Branko Zabala Peris**
 DIRECCION DEL TITULAR **Barrio Equipetrol Norte, Calle I Este No. 175**
 PAIS DEL TITULAR **BO** Bolivia

NOMBRE DEL APODERADO **UNIPERSONAL**
 DIRECCION DEL APODERADO

CLASE INTERNACIONAL **42**

PRODUCTOS
 Servicios científicos y tecnológicos, así como servicios de investigación y diseño en estos ámbitos;
 servicios de análisis e investigación industriales;
 diseño y desarrollo de equipos informáticos y de software.

DESCRIPCION
 Me reivindico en denominación

NUMERO DE PUBLICACION **163318**

NOMBRE DE LA MARCA **ExpresArte**

TIPO DE MARCA **Marca Producto** TIPO DE SIGNO **Denominación**
 NUMERO DE SOLICITUD **200305 - 2013** FECHA DE SOLICITUD **31/07/2013**

NOMBRE DEL TITULAR **Darling Duran Carrizales**
 DIRECCION DEL TITULAR **Zona La Cuchilla,Barrio Las Vegas, Calle 4 de Julio**
 PAIS DEL TITULAR **BO** Bolivia

NOMBRE DEL APODERADO **UNIPERSONAL**
 DIRECCION DEL APODERADO

CLASE INTERNACIONAL **16**

PRODUCTOS
 Cortapapeles
 Multicopistas
 Hojas o bolsas de materias plásticas para embalar(no comprendidas en otras clases).

SECCION

1

SOLICITADAS

FIGURATIVAS

**DECISION 486 de la Comunidad Andina
Régimen Común sobre Propiedad Industrial
CAPITULO II
Del Procedimiento de Registro**

Artículo 146.- Dentro del plazo de treinta días siguientes a la fecha de la publicación, quien tenga legítimo interés, podrá presentar, por una sola vez, oposición fundamentada que pueda desvirtuar el registro de la marca.

A solicitud de parte, la oficina nacional competente otorgará, por una sola vez un plazo adicional de treinta días para presentar las pruebas que sustenten la oposición.

Las oposiciones temerarias podrán ser sancionadas si así lo disponen las normas nacionales.

No procederán oposiciones contra la solicitud presentada, dentro de los seis meses posteriores al vencimiento del plazo de gracia a que se refiere el artículo 153, si tales oposiciones se basan en marcas que hubieren coexistido con la solicitada.

NUMERO DE PUBLICACION

163319

NOMBRE DE LA MARCA

PASTACIK

TIPO DE MARCA
TIPO DE SIGNO

Marca Producto
Mixta

NUMERO DE SOLICITUD
FECHA DE SOLICITUD

3430 - 2013
01/07/2013

NOMBRE DEL TITULAR
DIRECCION DEL TITULAR

ZAIRE LTDA.
CALLE BALTAZAR ALQUIZA N° 1132 ZONA
CALLAMPAYA, LA PAZ,
BO Bolivia

PAIS DEL TITULAR

NOMBRE DEL APODERADO
DIRECCION DEL APODERADO

DR. RAMIRO MORENO BALDIVIESO
CALLE CAPITAN RAVELO N° 2366 - ESTUDIO DE ABOGADOS MORENO-BALDIVIESO

CLASE INTERNACIONAL

30

PRODUCTOS

CHOCOLATES, QUEQUES, BOMBONES, OBLEAS, DULCES, CAMELOS, CHICLES, BIZCOCHOS.

DESCRIPCION

"DENOMINACIÓN Y DISEÑO"



NUMERO DE PUBLICACION

163320

NOMBRE DE LA MARCA

Líbero

TIPO DE MARCA
TIPO DE SIGNO

Marca Producto
Mixta

NUMERO DE SOLICITUD
FECHA DE SOLICITUD

3431 - 2013
01/07/2013

NOMBRE DEL TITULAR
DIRECCION DEL TITULAR

FERNANDO APAZA ESCOBAR
C/ VENANCIO BURGOA N° 901, ZONA ALTO SAN
PEDRO, LA PAZ,
BO Bolivia

PAIS DEL TITULAR

NOMBRE DEL APODERADO
DIRECCION DEL APODERADO

UNIPERSONAL

CLASE INTERNACIONAL

28

PRODUCTOS

BALONES Y PELOTAS DE JUEGO.

DESCRIPCION

"DENOMINACIÓN Y DISEÑO"



NUMERO DE PUBLICACION

163321

NOMBRE DE LA MARCA

TRIDIMENSIONAL

TIPO DE MARCA
TIPO DE SIGNO

Marca Producto
Tridimensional

NUMERO DE SOLICITUD
FECHA DE SOLICITUD

3434 - 2013
01/07/2013

NOMBRE DEL TITULAR
DIRECCION DEL TITULAR

INDUSTRIAS WET LINE, S.A. DE C.V.
Av. El Tigre No. 2140, Col. El Tigre, Zapopan,
Jalisco, C.P. 45203, México.

PAIS DEL TITULAR

MX México

NOMBRE DEL APODERADO
DIRECCION DEL APODERADO

Isabel Melina Ferrufino López
Av. Sánchez Bustamante Esquina Calle 11, Edificio CBC piso 4 - oficina 4, Calacoto

CLASE INTERNACIONAL

3

PRODUCTOS

JABONES, PERFUMERIA, ACEITES ESENCIALES, COSMETICOS, LOCIONES PARA EL CABELLO, DENTIFRICOS, GEL PARA EL CABELLO, FIJADORES DE CABELLO, CHAMPUS, ACONDICIONADORES PREPARACIONES PARA PULIR, LIMPIAR, DESENGRASAR, PERFUMERIA, ESMALTE DE UÑAS; BLOQUEADORES DE RAYOS SOLARES; PREPARACIONES PARA BLANQUEAR Y OTRAS SUSTANCIAS PARA USO EN LAVANDERIA.

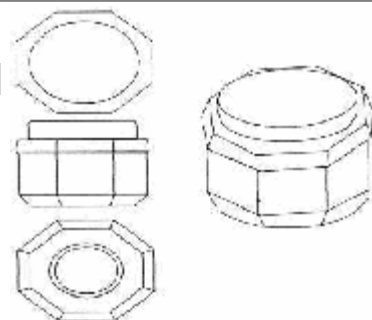

NUMERO DE PUBLICACION

163322

NOMBRE DE LA MARCA

FURIA

TIPO DE MARCA
TIPO DE SIGNO

Marca Producto
Mixta

NUMERO DE SOLICITUD
FECHA DE SOLICITUD

3435 - 2013
02/07/2013

NOMBRE DEL TITULAR
DIRECCION DEL TITULAR

Nutrientes del Oriente S.A.
Av. San Martin # 1800, Edificio Tacuaral, Piso 5,
Santa Cruz de la Sierra.

PAIS DEL TITULAR

BO Bolivia

NOMBRE DEL APODERADO
DIRECCION DEL APODERADO

Mike Daniel Calderón Melo y Julio Rivera Palenque
Av. Los Cusis No. 150 y zona 7 Calles, C. Camiri No, 71, respectivamente.

CLASE INTERNACIONAL

1

PRODUCTOS

Fertilizantes (urea más aditivos). Productos químicos para la industria, la ciencia y la fotografía, así como para la agricultura, la horticultura y la silvicultura; resinas artificiales en bruto, materias plásticas en bruto; abonos para el suelo; composiciones extintoras; preparaciones para templar y soldar metales; productos químicos para conservar alimentos; materias curtientes; adhesivos (pegamentos) para la industria.

DESCRIPCION

La palabra "furia" ligeramente inclinada en color verde, excepto por la letra "i" que es de color rojo, y bajo la cual se encuentra una letra "e" achatada de color verde. Más abajo, la frase "De lejos... más Nitrógeno", sobre la cual no reivindicamos por tratarse de términos genéricos.



NUMERO DE PUBLICACION **163323**

NOMBRE DE LA MARCA **"Dillmann Panificadora"**

TIPO DE MARCA **Marca Producto**
 TIPO DE SIGNO **Mixta**

NUMERO DE SOLICITUD **3436 - 2013**
 FECHA DE SOLICITUD **02/07/2013**

NOMBRE DEL TITULAR **CORPORACION INDUSTRIAL DILLMANN S.A.**
·CORDILL S.A.·

DIRECCION DEL TITULAR **Av. Carlos Peña sin numero, Zona Piñami;
 Kilometro 10.5 de la Av Blanco Galindo;
 Cochabamba-Bolivia**

PAIS DEL TITULAR **BO** Bolivia

NOMBRE DEL APODERADO **Jorge Arispe Lara**
 DIRECCION DEL APODERADO **Calle Pedro Salazar No. 225-A Zona Sopocachi**

CLASE INTERNACIONAL **30**



PRODUCTOS

Café, té, cacao y sucedáneos del café; arroz; tapioca y sagú; harinas y preparaciones a base de cereales; pan, productos de pastelería y confitería; helados; azúcar, miel, jarabe de melaza; levadura, polvos de hornear; sal; mostaza; vinagre, salsas (condimentos); especias; hielo.

NUMERO DE PUBLICACION **163324**

NOMBRE DE LA MARCA **EDWIN SANTANA Y SU GRUPO
 SANTANA X AMOR**

TIPO DE MARCA **Marca Servicio**
 TIPO DE SIGNO **Mixta**

NUMERO DE SOLICITUD **3437 - 2013**
 FECHA DE SOLICITUD **02/07/2013**

NOMBRE DEL TITULAR **Edwin Chambi Huanca**
 DIRECCION DEL TITULAR **El Alto Z. Villa Adela Plan 560 Mzn. 310 # 21**

PAIS DEL TITULAR **BO** Bolivia

NOMBRE DEL APODERADO **UNIPERSONAL**
 DIRECCION DEL APODERADO

CLASE INTERNACIONAL **41**



PRODUCTOS

Educacion, formacion,esparcimiento,actividades culturales.

DESCRIPCION

Letras como ser Edwin Santana y su Grupo Santana X amor, de color rojo, amarillo y verde fondo negro y de colores.

NUMERO DE PUBLICACION **163325**
NOMBRE DE LA MARCA **LOS CAPRICORNIO'S DEL AMOR Y X AMOR**
TIPO DE MARCA **Marca Servicio**
TIPO DE SIGNO **Mixta**
NUMERO DE SOLICITUD **3438 - 2013**
FECHA DE SOLICITUD **02/07/2013**
NOMBRE DEL TITULAR **Edwin Chambi Huanca**
DIRECCION DEL TITULAR **El Alto Z. Villa Adela Plan 560 Mzn. 310 # 21**
PAIS DEL TITULAR **BO** Bolivia
NOMBRE DEL APODERADO **UNIPERSONAL**
DIRECCION DEL APODERADO
CLASE INTERNACIONAL **41**



PRODUCTOS
Educacion, formacion,esparcimiento,actividades culturales.

DESCRIPCION
Un capricornio y las letras de color rojo, amarillo y verde.

NUMERO DE PUBLICACION **163326**
NOMBRE DE LA MARCA **rider**
TIPO DE MARCA **Marca Producto**
TIPO DE SIGNO **Mixta**
NUMERO DE SOLICITUD **3442 - 2013**
FECHA DE SOLICITUD **02/07/2013**
NOMBRE DEL TITULAR **GRENDENE S.A.**
DIRECCION DEL TITULAR **AV. PIMENTEL GOMES N° 214, BAIRRO EXPECTATIVA, EM SOBRAL 62040-050,**
PAIS DEL TITULAR **BR** Brasil
NOMBRE DEL APODERADO **DR. RAMIRO MORENO BALDIVIESO**
DIRECCION DEL APODERADO **CALLE CAPITAN RAVELO N° 2366 - ESTUDIO DE ABOGADOS MORENO-BALDIVIESO**
CLASE INTERNACIONAL **25**



PRODUCTOS
SANDALIAS Y TODO TIPO DE ZAPATILLAS.

DESCRIPCION
"DENOMINACIÓN Y DISEÑO"

NUMERO DE PUBLICACION

163327

NOMBRE DE LA MARCA

Ipanema

TIPO DE MARCA

Marca Producto

TIPO DE SIGNO

Mixta

NUMERO DE SOLICITUD

3443 - 2013

FECHA DE SOLICITUD

02/07/2013

NOMBRE DEL TITULAR

GRENDENE S.A.

DIRECCION DEL TITULAR

AV. PIMENTEL GOMES Nº 214, BAIRRO
EXPECTATIVA, EM SOBRAL 62040-050

PAIS DEL TITULAR

BR Brasil

NOMBRE DEL APODERADO

DR. RAMIRO MORENO BALDIVIESO

DIRECCION DEL APODERADO

CALLE CAPITAN RAVELO Nº 2366 - ESTUDIO DE ABOGADOS MORENO-BALDIVIESO

CLASE INTERNACIONAL

25

PRODUCTOS

CALZADOS PARA HOMBRES, MUJERES Y NIÑOS, COMO SER: SANDALIAS, ZAPATOS DE PLAYA, ZAPATILLAS, ZAPATILLAS DE BAÑO, BOTAS Y EN GENERAL ZAPATOS.

DESCRIPCION

"DENOMINACIÓN Y DISEÑO"

NUMERO DE PUBLICACION

163328

NOMBRE DE LA MARCA

GOYO

TIPO DE MARCA

Marca Servicio

TIPO DE SIGNO

Mixta

NUMERO DE SOLICITUD

3445 - 2013

FECHA DE SOLICITUD

03/07/2013

NOMBRE DEL TITULAR

GMG NICARAGUA, S.A.

DIRECCION DEL TITULAR

Ciudad de Granada, República de Nicaragua

PAIS DEL TITULAR

NI Nicaragua

NOMBRE DEL APODERADO

Pilar Soruco Etcheverry

DIRECCION DEL APODERADO

Avenida Club The Strongest Nro. 107, entre calles 29 y 30 (timbre 1), Zona de Achumani, La Paz - Bolivia

CLASE INTERNACIONAL

36

PRODUCTOS

operaciones financieras; operaciones monetarias; negocios inmobiliarios y seguros, comprendidos en la Clase 36 de la Clasificación Internacional en vigencia.



NUMERO DE PUBLICACION

163329

NOMBRE DE LA MARCA

GOYO

TIPO DE MARCA
TIPO DE SIGNO

Marca Servicio
Mixta

NUMERO DE SOLICITUD
FECHA DE SOLICITUD

3446 - 2013
03/07/2013

NOMBRE DEL TITULAR
DIRECCION DEL TITULAR
PAIS DEL TITULAR

GMG NICARAGUA, S.A.
Ciudad de Granada, República de Nicaragua
NI Nicaragua

NOMBRE DEL APODERADO
DIRECCION DEL APODERADO

Pilar Soruco Etcheverry
Avenida Club The Strongest Nro. 107, entre calles 29 y 30 (timbre 1), Zona de Achumani, La Paz - Bolivia

CLASE INTERNACIONAL

35

PRODUCTOS

Servicios de tienda para la venta de muebles, electrodomésticos, aparatos electrónicos, utensilios para cocinas y demás enseres para el equipamiento de hogares y oficinas, comprendidos en la Clase 35 de la Clasificación Internacional en vigencia.



NUMERO DE PUBLICACION

163330

NOMBRE DE LA MARCA

EL GALLO MAS GALLO

TIPO DE MARCA
TIPO DE SIGNO

Marca Servicio
Mixta

NUMERO DE SOLICITUD
FECHA DE SOLICITUD

3447 - 2013
03/07/2013

NOMBRE DEL TITULAR
DIRECCION DEL TITULAR
PAIS DEL TITULAR

GMG NICARAGUA, S.A.
Ciudad de Granada, República de Nicaragua
NI Nicaragua

NOMBRE DEL APODERADO
DIRECCION DEL APODERADO

Pilar Soruco Etcheverry
Avenida Club The Strongest Nro. 107, entre calles 29 y 30 (timbre 1), Zona de Achumani, La Paz - Bolivia

CLASE INTERNACIONAL

36

PRODUCTOS

operaciones financieras, operaciones monetarias, negocios inmobiliarios y seguros, comprendidos, en la Clase 36 de la Clasificación Internacional en vigencia.

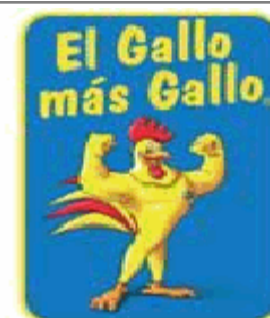

NUMERO DE PUBLICACION **163331**

NOMBRE DE LA MARCA **AMOR ESIKA**

TIPO DE MARCA **Marca Producto**
TIPO DE SIGNO **Mixta**

NUMERO DE SOLICITUD **3448 - 2013**
FECHA DE SOLICITUD **03/07/2013**

NOMBRE DEL TITULAR **EBEL INTERNATIONAL LIMITED**
DIRECCION DEL TITULAR **Cedar House, 41 Cedar Avenue, Hamilton HM 12, Bermuda**

PAIS DEL TITULAR **BM Bermuda**

NOMBRE DEL APODERADO **Pilar Soruco**
DIRECCION DEL APODERADO **Avenida Club The Strongest Nro. 107, entre calles 29 y 30 (timbre 1), Zona de Achumani, La Paz - Bolivia**

CLASE INTERNACIONAL **3**

PRODUCTOS

Productos cosméticos y de belleza tales como maquillaje, perfumería, productos de cuidado e higiene personal, y preparaciones cosméticas para tratamiento facial, corporal y capilar, comprendidos en la clase 3 de la Clasificación Internacional en vigencia.



NUMERO DE PUBLICACION **163332**

NOMBRE DE LA MARCA **AMAR ESIKA**

TIPO DE MARCA **Marca Producto**
TIPO DE SIGNO **Mixta**

NUMERO DE SOLICITUD **3449 - 2013**
FECHA DE SOLICITUD **03/07/2013**

NOMBRE DEL TITULAR **EBEL INTERNATIONAL LIMITED**
DIRECCION DEL TITULAR **Cedar House, 41 Cedar Avenue, Hamilton HM 12, Bermuda**

PAIS DEL TITULAR **BM Bermuda**

NOMBRE DEL APODERADO **Pilar Soruco**
DIRECCION DEL APODERADO **Avenida Club The Strongest Nro. 107, entre calles 29 y 30 (timbre 1), Zona de Achumani, La Paz - Bolivia**

CLASE INTERNACIONAL **3**

PRODUCTOS

Productos cosméticos y de belleza tales como maquillaje, perfumería, productos de cuidado e higiene personal, y preparaciones cosméticas para tratamiento facial, corporal y capilar, comprendidos en la clase 3 de la Clasificación Internacional en vigencia.



NUMERO DE PUBLICACION **163333**

NOMBRE DE LA MARCA **NETFLIX**

TIPO DE MARCA **Marca Servicio**
TIPO DE SIGNO **Mixta**



NUMERO DE SOLICITUD **3459 - 2013**
FECHA DE SOLICITUD **03/07/2013**

NOMBRE DEL TITULAR **NETFLIX, INC.**
DIRECCION DEL TITULAR **100 Winchester Circle, Los Gatos, California
95032, Estados Unidos de America.**

PAIS DEL TITULAR **US** Estados Unidos de América

NOMBRE DEL APODERADO **Roberto Roque Ch.**
DIRECCION DEL APODERADO **Edificio Parque 18, No. 8022 Piso 6, Of. 602, calle 18, Calacoto**

CLASE INTERNACIONAL **41**

PRODUCTOS

Educación; formación; actividades deportivas y culturales. Servicios de esparcimiento; provisión de servicios educativos y de entretenimiento en línea; alquiler de grabaciones en vídeo, cintas grabadas con anterioridad, discos de vídeo digital, grabaciones multimedia; alquiler de grabaciones en vídeo, cintas grabadas con anterioridad, discos de vídeo digital a través de las redes de comunicaciones; provisión de información, comentarios y recomendaciones personalizadas en el campo del entretenimiento; provisión de información, comentarios y recomendaciones personalizadas en el campo del entretenimiento a través de las redes de comunicaciones, en la clase 41 de la Clasificación Internacional.

DESCRIPCION

(denominación y diseño estilizado en color rojo)

NUMERO DE PUBLICACION **163334**

NOMBRE DE LA MARCA **DISEÑO**

TIPO DE MARCA **Marca Producto**
TIPO DE SIGNO **Figurativa**



NUMERO DE SOLICITUD **3462 - 2013**
FECHA DE SOLICITUD **03/07/2013**

NOMBRE DEL TITULAR **Johnson & Johnson**
DIRECCION DEL TITULAR **One Johnson & Johnson Plaza, New Brunswick,
New Jersey, Estados Unidos de Norteamérica**

PAIS DEL TITULAR **US** Estados Unidos de América

NOMBRE DEL APODERADO **Roberto Roque Ch.**
DIRECCION DEL APODERADO **Edificio Parque 18, No. 8022 Piso 6, Of. 602, calle 18, Calacoto**

CLASE INTERNACIONAL **5**

PRODUCTOS

Preparaciones medicadas para el cuidado del cabello y el cuero cabelludo para el tratamiento de pérdida de cabello, en la clase 5 de la Clasificación Internacional.

NUMERO DE PUBLICACION

163335

NOMBRE DE LA MARCA

“DISEÑO”

TIPO DE MARCA

Marca Producto

TIPO DE SIGNO

Tridimensional

NUMERO DE SOLICITUD

3467 - 2013

FECHA DE SOLICITUD

03/07/2013

NOMBRE DEL TITULAR

Johnson & Johnson

DIRECCION DEL TITULAR

One Johnson & Johnson Plaza, New Brunswick,
New Jersey, Estados Unidos de Norteamérica

PAIS DEL TITULAR

US Estados Unidos de América

NOMBRE DEL APODERADO

Roberto Roque Ch.

DIRECCION DEL APODERADO

Edificio Parque 18, No. 8022 Piso 6, Of. 602, calle 18, Calacoto

CLASE INTERNACIONAL

3

PRODUCTOS

Bloqueadores solares no medicados, en la clase 3 de la Clasificación Internacional.

DESCRIPCION

(DISEÑO DE BOTELLA TRIDIMENSIONAL)



NUMERO DE PUBLICACION

163336

NOMBRE DE LA MARCA

“COVALCA”

TIPO DE MARCA

Marca Producto

TIPO DE SIGNO

Mixta

NUMERO DE SOLICITUD

3470 - 2013

FECHA DE SOLICITUD

03/07/2013

NOMBRE DEL TITULAR

HYGLOX INC.

DIRECCION DEL TITULAR

Ciudad de Panamá, Republica de Panamá

PAIS DEL TITULAR

PA Panamá

NOMBRE DEL APODERADO

Roberto Roque Ch.

DIRECCION DEL APODERADO

Edificio Parque 18, No. 8022 Piso 6, Of. 602, calle 18, Calacoto.

CLASE INTERNACIONAL

17

PRODUCTOS

Mangueras industriales e hidráulicas; mangueras de goma con y sin malla de acero, en materiales plásticos de polietileno y poliuretano, de nylon, PVC, en la clase 17 de la Clasificación Internacional.

DESCRIPCION

(denominación y diseño reivindicando los colores negro y anaranjado)



NUMERO DE PUBLICACION

163337

NOMBRE DE LA MARCA

“WANDA”

TIPO DE MARCA
TIPO DE SIGNO

Marca Servicio
Mixta



NUMERO DE SOLICITUD
FECHA DE SOLICITUD

3476 - 2013
03/07/2013

NOMBRE DEL TITULAR
DIRECCION DEL TITULAR

MOBILE FINANCIAL SERVICES GmbH
c/o Klauser & Partner AG, Muehlentalstrasse 2,
CH-8200 Schaffhausen, Switzerland

PAIS DEL TITULAR

CH Suiza

NOMBRE DEL APODERADO
DIRECCION DEL APODERADO

Roberto Roque Ch.
Edificio Parque 18, No. 8022 Piso 6, Of. 602, calle 18, Calacoto

CLASE INTERNACIONAL

38

PRODUCTOS

Telecomunicaciones, en la clase 38 de la Clasificación Internacional.

DESCRIPCION

(denominación y diseño)

NUMERO DE PUBLICACION

163338

NOMBRE DE LA MARCA

MIRKA

TIPO DE MARCA
TIPO DE SIGNO

Marca Producto
Mixta



NUMERO DE SOLICITUD
FECHA DE SOLICITUD

3478 - 2013
03/07/2013

NOMBRE DEL TITULAR
DIRECCION DEL TITULAR
PAIS DEL TITULAR

KWH MIRKA LTD
Nykarleby 66850 Jeppo, Finland
FI Finlandia

NOMBRE DEL APODERADO
DIRECCION DEL APODERADO

Roberto Roque Ch.
Edificio Parque 18, No. 8022 Piso 6, Of. 602, calle 18, Calacoto.

CLASE INTERNACIONAL

3

PRODUCTOS

Abrasivos, abrasivos revestidos, abrasivos no tejidos, abrasivos flexibles, red abrasiva, cintas abrasivas, paños abrasivos, papel abrasivo, discos abrasivos, laminas abrasivas, tiras abrasivas, cinturones abrasivos, rollos abrasivos, en la clase 3 de la Clasificación Internacional.

DESCRIPCION

(denominación y diseño)

NUMERO DE PUBLICACION

163339

NOMBRE DE LA MARCA

MIRKA

TIPO DE MARCA
TIPO DE SIGNO

Marca Producto
Mixta



NUMERO DE SOLICITUD
FECHA DE SOLICITUD

3479 - 2013
03/07/2013

NOMBRE DEL TITULAR
DIRECCION DEL TITULAR
PAIS DEL TITULAR

KWH MIRKA LTD
Nykarleby 66850 Jeppo, Finland
FI Finlandia

NOMBRE DEL APODERADO
DIRECCION DEL APODERADO

Roberto Roque Ch.
Edificio Parque 18, No. 8022 Piso 6, Of. 602, calle 18, Calacoto.

CLASE INTERNACIONAL

7

PRODUCTOS

Maquinas y herramientas para maquinas para fines abrasivos y de pulido, en la clase 7 de la Clasificacion Internacional.

DESCRIPCION

(denominacion y diseño)

NUMERO DE PUBLICACION

163340

NOMBRE DE LA MARCA

“WANDA”

TIPO DE MARCA
TIPO DE SIGNO

Marca Servicio
Mixta



NUMERO DE SOLICITUD
FECHA DE SOLICITUD

3480 - 2013
03/07/2013

NOMBRE DEL TITULAR
DIRECCION DEL TITULAR

MOBILE FINANCIAL SERVICES GmbH
c/o Klauser & Partner AG, Muehlentalstrasse 2,
CH-8200 Schaffhausen, Switzerland

PAIS DEL TITULAR

CH Suiza

NOMBRE DEL APODERADO
DIRECCION DEL APODERADO

Roberto Roque Ch.
Edificio Parque 18, No. 8022 Piso 6, Of. 602, calle 18, Calacoto

CLASE INTERNACIONAL

36

PRODUCTOS

Servicios financieros y procesamiento de pagos, en la clase 36 de la Clasificación Internacional.

DESCRIPCION

(denominación y diseño)

NUMERO DE PUBLICACION

163341

NOMBRE DE LA MARCA

“WANDA”

TIPO DE MARCA
TIPO DE SIGNO

Marca Servicio
Mixta



NUMERO DE SOLICITUD
FECHA DE SOLICITUD

3481 - 2013
03/07/2013

NOMBRE DEL TITULAR
DIRECCION DEL TITULAR

MOBILE FINANCIAL SERVICES GmbH
c/o Klauser & Partner AG, Muehlentalstrasse 2,
CH-8200 Schaffhausen, Switzerland

PAIS DEL TITULAR

CH Suiza

NOMBRE DEL APODERADO
DIRECCION DEL APODERADO

Roberto Roque Ch.
Edificio Parque 18, No. 8022 Piso 6, Of. 602, calle 18, Calacoto

CLASE INTERNACIONAL

35

PRODUCTOS

Publicidad, gestión de negocios comerciales, administración comercial, trabajos de oficina, en la clase 35 de la Clasificación Internacional.

DESCRIPCION

(denominación y diseño)

NUMERO DE PUBLICACION

163342

NOMBRE DE LA MARCA

MIRKA

TIPO DE MARCA
TIPO DE SIGNO

Marca Producto
Mixta



NUMERO DE SOLICITUD
FECHA DE SOLICITUD

3482 - 2013
03/07/2013

NOMBRE DEL TITULAR
DIRECCION DEL TITULAR

KWH MIRKA LTD
Nykarleby 66850 Jeppo, Finland
FI Finlandia

PAIS DEL TITULAR

NOMBRE DEL APODERADO
DIRECCION DEL APODERADO

Roberto Roque Ch.
Edificio Parque 18, No. 8022 Piso 6, Of. 602, calle 18, Calacoto.

CLASE INTERNACIONAL

8

PRODUCTOS

Herramientas e instrumentos de mano accionados manualmente, en la clase 8 de la Clasificación Internacional.

DESCRIPCION

(denominación y diseño)

NUMERO DE PUBLICACION

163343

NOMBRE DE LA MARCA

“LE MERIDIEN”

TIPO DE MARCA

Marca Servicio

TIPO DE SIGNO

Mixta

NUMERO DE SOLICITUD

3488 - 2013

FECHA DE SOLICITUD

03/07/2013

NOMBRE DEL TITULAR

SOCIETE DES HOTELS MERIDIEN

DIRECCION DEL TITULAR

Tour Maine Montparnasse, 33, avenue du Maine,
14e etage, 75015, Paris, Francia

PAIS DEL TITULAR

FR Francia

NOMBRE DEL APODERADO

Roberto Roque Ch.

DIRECCION DEL APODERADO

Edificio Parque 18, No. 8022 Piso 6, Of. 602, calle 18, Calacoto.

CLASE INTERNACIONAL

35

PRODUCTOS

Servicios comerciales, especialmente la administración, franquicia y propiedad de hoteles y complejos turísticos, en la clase 35 de la Clasificación Internacional.

DESCRIPCION

(denominación y diseño)



NUMERO DE PUBLICACION

163344

NOMBRE DE LA MARCA

EVENT TYRES

TIPO DE MARCA

Marca Producto

TIPO DE SIGNO

Mixta

NUMERO DE SOLICITUD

3489 - 2013

FECHA DE SOLICITUD

03/07/2013

NOMBRE DEL TITULAR

EVENT TYRES B.V.

DIRECCION DEL TITULAR

Jacobus Spijkerdreef 406, 2132 PZ HOOFFDORP

PAIS DEL TITULAR

NL Holanda, Netherlands, Países Bajos

NOMBRE DEL APODERADO

Roberto Roque Ch.

DIRECCION DEL APODERADO

Edificio Parque 18, No. 8022 Piso 6, Of. 602, calle 18, Calacoto

CLASE INTERNACIONAL

12

PRODUCTOS

Neumáticos para automóviles y furgonetas, en la clase 12 de la Clasificación Internacional.

DESCRIPCION

(denominación y diseño)



NUMERO DE PUBLICACION **163345**
NOMBRE DE LA MARCA **"RHOVANIL"**
TIPO DE MARCA **Marca Producto**
TIPO DE SIGNO **Mixta**
NUMERO DE SOLICITUD **3492 - 2013**
FECHA DE SOLICITUD **03/07/2013**
NOMBRE DEL TITULAR **RHODIA CHIMIE Societé par Actions Simplifiées**
DIRECCION DEL TITULAR **40, rue de la Haie Coq 93300 AUBERVILLIERS, Francia**
PAIS DEL TITULAR **FR Francia**
NOMBRE DEL APODERADO **Roberto Roque Ch.**
DIRECCION DEL APODERADO **Edificio Parque 18, No. 8022 Piso 6, Of. 602, calle 18, Calacoto.**
CLASE INTERNACIONAL **1**



PRODUCTOS

Productos químicos usados en la industria; químicos para usar en las industrias del perfume, aditivos, cosméticos, alimentos y plásticos; materiales activos e intermedios para la síntesis para usar en las industrias del perfume, aditivos, cosméticos, alimentos y plásticos; productos químicos que contienen vanilina usados en las industrias del perfume, cosméticos, aditivos, alimentos y plásticos, en la clase 1 de la Clasificación Internacional.

DESCRIPCION

(denominación y diseño)

NUMERO DE PUBLICACION **163346**
NOMBRE DE LA MARCA **"VEGENAT"**
TIPO DE MARCA **Marca Producto**
TIPO DE SIGNO **Mixta**
NUMERO DE SOLICITUD **3493 - 2013**
FECHA DE SOLICITUD **03/07/2013**
NOMBRE DEL TITULAR **KATRY INVERSIONES, S.L.**
DIRECCION DEL TITULAR **Avda. Sinforiano Madroñero 24-26 Edificio Montevideo, 06011 Badajoz, España.**
PAIS DEL TITULAR **ES España**
NOMBRE DEL APODERADO **Roberto Roque Ch.**
DIRECCION DEL APODERADO **Edificio Parque 18, No. 8022 Piso 6, Of. 602, calle 18, Calacoto.**
CLASE INTERNACIONAL **5**



PRODUCTOS

Productos farmacéuticos y veterinarios; productos higiénicos para la medicina; sustancias dietéticas para uso médico, alimentos para bebés; emplastos, material para apósitos; material para empastar los dientes y para improntas dentales; desinfectantes; productos para la destrucción de animales dañinos; fungicidas, herbicidas, en la clase 5 de la Clasificación Internacional.

DESCRIPCION

(denominación y diseño a colores)

NUMERO DE PUBLICACION

163347

NOMBRE DE LA MARCA

“WANDA”

TIPO DE MARCA
TIPO DE SIGNO

Marca Producto
Mixta



NUMERO DE SOLICITUD
FECHA DE SOLICITUD

3494 - 2013
03/07/2013

NOMBRE DEL TITULAR
DIRECCION DEL TITULAR

MOBILE FINANCIAL SERVICES GmbH
c/o Klauser & Partner AG, Muehlentalstrasse 2,
CH-8200 Schaffhausen, Switzerland

PAIS DEL TITULAR

CH Suiza

NOMBRE DEL APODERADO
DIRECCION DEL APODERADO

Roberto Roque Ch.
Edificio Parque 18, No. 8022 Piso 6, Of. 602, calle 18, Calacoto

CLASE INTERNACIONAL

9

PRODUCTOS

Aplicaciones de software de pagos para dispositivos móviles, en la clase 9 de la Clasificación Internacional.

DESCRIPCION

(denominación y diseño)

NUMERO DE PUBLICACION

163348

NOMBRE DE LA MARCA

DISEÑO

TIPO DE MARCA
TIPO DE SIGNO

Marca Producto
Figurativa



NUMERO DE SOLICITUD
FECHA DE SOLICITUD

3495 - 2013
03/07/2013

NOMBRE DEL TITULAR
DIRECCION DEL TITULAR

STAFFORD-MILLER (IRELAND) LIMITED
Clocherane, Youghal Road, Dungarvan, Co.
Waterford, Irlanda

PAIS DEL TITULAR

IE Irlanda

NOMBRE DEL APODERADO
DIRECCION DEL APODERADO

Roberto Roque Ch.
Edificio Parque 18, No. 8022 Piso 6, Of. 602, calle 18, Calacoto.

CLASE INTERNACIONAL

5

PRODUCTOS

Preparaciones orales farmacéuticas y medicadas; preparaciones y sustancias la cual alivia el dolor y malestar asociado con la hipersensibilidad; preparaciones y sustancias para luchar contra la caries dental; preparaciones y sustancias para tratar y para aliviar el dolor y malestar causado por enfermedades y afecciones de las encías y boca; enjuagues bucales medicados; dentífricos, pastas dentales, preparaciones para blanquear, preparaciones para blanquear los dientes, preparaciones para pulir los dientes, gomas de mascar y tabletas medicadas para higiene dental, en la clase 5 de la Clasificación Internacional.

DESCRIPCION

(diseño de flor reivindicando los colores: rosado, anaranjado, amarillo y verde)

NUMERO DE PUBLICACION

163349

NOMBRE DE LA MARCA

"VINCE CAMUTO"

TIPO DE MARCA
TIPO DE SIGNO

Marca Producto
Mixta

NUMERO DE SOLICITUD
FECHA DE SOLICITUD

3496 - 2013
03/07/2013

NOMBRE DEL TITULAR
DIRECCION DEL TITULAR

CAMUTO CONSULTING, INC.
Third Floor 411 West Putnam Avenue Greenwich,
Connecticut 06830, Estados Unidos de
Norteamérica

PAIS DEL TITULAR

US Estados Unidos de América

NOMBRE DEL APODERADO
DIRECCION DEL APODERADO

Roberto Roque Ch.
Edificio Parque 18, No. 8022 Piso 6, Of. 602, calle 18, Calacoto.

CLASE INTERNACIONAL

3

PRODUCTOS

Fragancias para uso personal, perfumes, productos para el baño y el cuerpo, especialmente, lociones para el cuerpo, crema para el cuerpo, spray para el cuerpo, crema para las manos, gel para baño y ducha, exfoliador para el cuerpo, aceite para masajes, polvo fino y jabón de baño, shampoos y acondicionadores perfumados, en la clase 3 de la Clasificación Internacional.

DESCRIPCION

(denominación y diseño)



NUMERO DE PUBLICACION

163350

NOMBRE DE LA MARCA

VINCE CAMUTO

TIPO DE MARCA
TIPO DE SIGNO

Marca Producto
Mixta

NUMERO DE SOLICITUD
FECHA DE SOLICITUD

3497 - 2013
03/07/2013

NOMBRE DEL TITULAR
DIRECCION DEL TITULAR

CAMUTO CONSULTING, INC.
Third Floor 411 West Putnam Avenue Greenwich,
Connecticut 06830, Estados Unidos de
Norteamérica

PAIS DEL TITULAR

US Estados Unidos de América

NOMBRE DEL APODERADO
DIRECCION DEL APODERADO

Roberto Roque Ch.
Edificio Parque 18, No. 8022 Piso 6, Of. 602, calle 18, Calacoto.

CLASE INTERNACIONAL

9

PRODUCTOS

Anteojos y estuches para gafas, monturas para anteojos; gafas; accesorios para gafas, especialmente, correas, cordones para el cuello, cadenas, y correas para la cabeza las cuales restringen el movimiento de las gafas en el usuario y los estuche para gafas, en la clase 9 de la Clasificación Internacional.

DESCRIPCION

(denominación y diseño)



NUMERO DE PUBLICACION

163351

NOMBRE DE LA MARCA

“VINCE CAMUTO”

TIPO DE MARCA
TIPO DE SIGNO

Marca Producto
Mixta

NUMERO DE SOLICITUD
FECHA DE SOLICITUD

3498 - 2013
03/07/2013

NOMBRE DEL TITULAR
DIRECCION DEL TITULAR

CAMUTO CONSULTING, INC.
Third Floor 411 West Putnam Avenue Greenwich,
Connecticut 06830, Estados Unidos de
Norteamérica

PAIS DEL TITULAR

US Estados Unidos de América

NOMBRE DEL APODERADO
DIRECCION DEL APODERADO

Roberto Roque Ch.
Edificio Parque 18, No. 8022 Piso 6, Of. 602, calle 18, Calacoto.

CLASE INTERNACIONAL 14

PRODUCTOS

Joyería; especialmente, collares, brazaletes, aretes, broches, prendedores, relojes, pulseras para el tobillo y anillos, en la clase 14 de la Clasificación Internacional.

DESCRIPCION

(denominación y diseño)



NUMERO DE PUBLICACION

163352

NOMBRE DE LA MARCA

“VINCE CAMUTO”

TIPO DE MARCA
TIPO DE SIGNO

Marca Producto
Mixta

NUMERO DE SOLICITUD
FECHA DE SOLICITUD

3499 - 2013
03/07/2013

NOMBRE DEL TITULAR
DIRECCION DEL TITULAR

CAMUTO CONSULTING, INC.
Third Floor 411 West Putnam Avenue Greenwich,
Connecticut 06830, Estados Unidos de
Norteamérica

PAIS DEL TITULAR

US Estados Unidos de América

NOMBRE DEL APODERADO
DIRECCION DEL APODERADO

Roberto Roque Ch.
Edificio Parque 18, No. 8022 Piso 6, Of. 602, calle 18, Calacoto.

CLASE INTERNACIONAL 18

PRODUCTOS

Bolsos y bolsos de mano, especialmente, carteras, morrales, billeteras de muñeca, carteras con correa cruzada, artículos pequeños de cuero, especialmente, llaveros de cuero, billeteras, y maletines tipo portafolio, en la clase 18 de la Clasificación Internacional.

DESCRIPCION

(denominación y diseño)



NUMERO DE PUBLICACION

163353

NOMBRE DE LA MARCA

“VINCE CAMUTO”

TIPO DE MARCA
TIPO DE SIGNO

Marca Producto
Mixta

NUMERO DE SOLICITUD
FECHA DE SOLICITUD

3500 - 2013
03/07/2013

NOMBRE DEL TITULAR
DIRECCION DEL TITULAR

CAMUTO CONSULTING, INC.
Third Floor 411 West Putnam Avenue Greenwich,
Connecticut 06830, Estados Unidos de
Norteamérica

PAIS DEL TITULAR

US Estados Unidos de América

NOMBRE DEL APODERADO
DIRECCION DEL APODERADO

Roberto Roque Ch.
Edificio Parque 18, No. 8022 Piso 6, Of. 602, calle 18, Calacoto.

CLASE INTERNACIONAL

25

PRODUCTOS

Ropa, especialmente, calzados deportivos.; trajes de baño; ropa de playa; cinturones; chaquetas; blusas; enterizos; botas; sujetadores, sostenes, calzoncillos, corsés, camisones, capas, gorros, pantalones capri, chaquetas, pantalones tipo militar, abrigos, vestidos, sandalias, calzado, guantes, sombreros, vinchas, gorras, medias, chaquetas, pantalones, suéteres, medias hasta la rodilla ; polainas; ropa interior; ropa ligera y liviana, mitones, corbatas, batas, camisones, camisas de dormir, pijamas, ropa interior, pantalones, medias, parkas, sudaderas, suéter de lana, impermeables, batas, sandalias, bufandas, camisas, zapatos, pantalones cortos, faldas; pantalones de vestir, ropa de dormir, zapatillas, calcetines, medias, trajes, ropa para surf, suéteres, trajes de baño, camisetas sin mangas, medias, camisetas deportivas, camisetas, suéter de cuello alto, camisetas interiores, ropa interior, chalecos, abrigos, en la clase 25 de la Clasificación Internacional.

DESCRIPCION

(denominación y diseño)



NUMERO DE PUBLICACION

163354

NOMBRE DE LA MARCA

“VINCE CAMUTO”

TIPO DE MARCA
TIPO DE SIGNO

Marca Servicio
Mixta

NUMERO DE SOLICITUD
FECHA DE SOLICITUD

3501 - 2013
03/07/2013

NOMBRE DEL TITULAR
DIRECCION DEL TITULAR

CAMUTO CONSULTING, INC.
Third Floor 411 West Putnam Avenue Greenwich,
Connecticut 06830, Estados Unidos de
Norteamérica

PAIS DEL TITULAR

US Estados Unidos de América

NOMBRE DEL APODERADO
DIRECCION DEL APODERADO

Roberto Roque Ch.
Edificio Parque 18, No. 8022 Piso 6, Of. 602, calle 18, Calacoto.

CLASE INTERNACIONAL

35

PRODUCTOS

Servicios de venta al detalle en línea en los campos de la ropa, calzados, bolsos y bolsas, accesorios pequeños de cuero, joyería y gafas, en la clase 35 de la Clasificación Internacional.

DESCRIPCION

(denominación y diseño)



NUMERO DE PUBLICACION **163355**
NOMBRE DE LA MARCA **"DAKAR"**
TIPO DE MARCA **Marca Producto**
TIPO DE SIGNO **Mixta**
NUMERO DE SOLICITUD **3508 - 2013**
FECHA DE SOLICITUD **03/07/2013**
NOMBRE DEL TITULAR **PARIS DAKAR**
DIRECCION DEL TITULAR **253 quai de STALINGRAD-ISSM Les Moulineaux,
Francia**
PAIS DEL TITULAR **FR** Francia
NOMBRE DEL APODERADO **Roberto Roque Ch.**
DIRECCION DEL APODERADO **Edificio Parque 18, No. 8022 Piso 6, Of. 602, calle 18, Calacoto**
CLASE INTERNACIONAL **25**



PRODUCTOS

Vestidos, guantes (de vestir); calzoncillos boxer; chaquetas; gorras; prendas de vestir; zapatos; sombreros; camisas; prendas de vestir de cuero o imitación de cuero; cinturones (de vestir); pieles (de vestir); corbatas; medias, calcetines; pantuflas, zapatos para la playa, para esquiar y para excursionismo; ropa interior, ropa de dormir (pijamas), batas de casa, bufandas del Norte de África, bufandas, bandanas, suéteres, pantalones. Ropa y calzados para motociclismo, ropa y calzado para motociclismo especialmente pantalones, chaquetas, abrigos, camisas, guantes, ropa impermeable, rompevientos, trajes de neopreno, botas, zapatos, protectores de zapatos, zapatos para escalar y excursionismo, en la clase 25 de la clasificación internacional.

DESCRIPCION

(denominación y diseño)

NUMERO DE PUBLICACION **163356**
NOMBRE DE LA MARCA **PALL MALL**
TIPO DE MARCA **Marca Producto**
TIPO DE SIGNO **Mixta**
NUMERO DE SOLICITUD **3512 - 2013**
FECHA DE SOLICITUD **03/07/2013**
NOMBRE DEL TITULAR **British American Tobacco (Brands) Inc.**
DIRECCION DEL TITULAR **2711 Centerville Road, Suite 300, Wilmington,
Delaware 19808, United States of America.**
PAIS DEL TITULAR **US** Estados Unidos de América
NOMBRE DEL APODERADO **Carlos Andrés Arze Díaz**
DIRECCION DEL APODERADO **Av. Ballivián N° 1578, esq. calle 24, Calacoto, Torre Cesur, Piso 5, Of. 509, La Paz,
Bolivia.**
CLASE INTERNACIONAL **34**



PRODUCTOS

Cigarrillos; tabaco; productos de tabaco; encendedores; fósforos; artículos para fumador.

NUMERO DE PUBLICACION	163357	
NOMBRE DE LA MARCA	AURORA	
TIPO DE MARCA	Marca Producto	
TIPO DE SIGNO	Mixta	
NUMERO DE SOLICITUD	3517 - 2013	
FECHA DE SOLICITUD	03/07/2013	
NOMBRE DEL TITULAR	AURORA CORPORATION	
DIRECCION DEL TITULAR	15th Floor, 2, Hsin, I, Rd., Sec, 5 Taipei, Taiwan, R.O.C	
PAIS DEL TITULAR	TW Taiwán, Provincia de China	
NOMBRE DEL APODERADO	JORGE SORUCO VILLANUEVA	
DIRECCION DEL APODERADO	Av. Mariscal Santa Cruz Ed.Cámara de Comercio piso 10 Of 1012 La Paz – Bolivia	
CLASE INTERNACIONAL	9	

PRODUCTOS

Calculadoras, computadoras, servicios de red, supercomputadoras, computadoras personales, discos , discos blandos, teclados de computadoras, impresoras para computadoras, direccionadores de discos (Disk Drives), Unidades de memoria, impresoras láser, cintas programables para aparatos de juegos adaptados para uso con televisión, tarjetas de identidad para computadoras, tarjetas telefónicas, tarjetas de crédito, teléfonos electrónicos, grabadores de dirección, implementos para marcado automático de teléfonos, teléfonos calculadoras de bolsillo, calculadoras electrónicas, copiadoras lisas de papel, fotocopiadoras, máquinas de facsímile, procesadores de palabra, claves telefónicas, paneles de encendido, videotelefonos, pizarras blancas electrónicas, registradoras de efectivo, sala de televisión, grabadores de cintas, aparatos de sonido, estereofónicos, tocadiscos, cámaras, videos, teléfonos inalámbricos, teléfonos celulares, móviles, paginadores inalámbricos, organizadores, electrónicos, impresoras de lectura micrográfica, Monitores, conversores, reglas, compases, escaleras de medida, tubos de graduación, interruptores graduados, contadores de metros, analizadores,. Tarjetas de trabajo en red, Aparatos para tocar discos compactos de video VCD PLAYERS, Tocadores de discos digitales, (DVD players), conversores de redes, colectores de redes, implementos de puente entre redes, discos compactos drives compactos, parlantes karaokes, máquinas para aprender idiomas, receptores y conversores de señal de televisión por satélite, receptores de imágenes proyectores de cintas filmicas, proyectores, aparatos de juego y aparatos de diversión adaptados para su uso en televisión, discos de video laser, video cintas, cintas, software para computadoras, para marketing y sistemas de dirección de ventas , sistemas de dirección de producción, , sistemas de dirección de personal y rol de pagos, sistemas de dirección de contabilidad, sistemas de dirección de inventario, sistemas de dirección de clientela, traductores electrónicos. Controles remotos proveedores de energía, proveedores de energía ininterrumpida, cargadores de batería, cerraduras electrónicas, Diccionario y organizadores electrónicos, Asistente personal digital PDA baterías cargadores de baterías de escritorio, cámaras digitales, Aparatos e instrumentos de telecomunicaciones , aparatos e instrumentos de comunicación por internet, pizarras electrónicas, aparatos reproductores de video cintas, pizarras electrónicas para propaganda o anuncios, diccionarios electrónicos y notebooks (computadoras portátiles).

DESCRIPCION

DENOMINACIÓN Y DISEÑO

NUMERO DE PUBLICACION **163358**

NOMBRE DE LA MARCA **"NDB NOCHE DE BRUJAS"**

TIPO DE MARCA **Marca Servicio**
TIPO DE SIGNO **Mixta**

NUMERO DE SOLICITUD **3534 - 2013**
FECHA DE SOLICITUD **03/07/2013**

NOMBRE DEL TITULAR **HÉCTOR RAFAEL MUÑOZ CASAS - CORDERO**
DIRECCION DEL TITULAR **SAN FRANCISCO 9068, PDAHUEL SANTIAGO, CHILE**
PAIS DEL TITULAR **CL Chile**

NOMBRE DEL APODERADO **Dra. VIRGINIA KEIKO SHIMOJYO OSAKI**
DIRECCION DEL APODERADO **Calle Batallón Colorados N° 20 Edif. El Estudiante, PH. "D".**
CLASE INTERNACIONAL **41**

PRODUCTOS
PRODUCCIÓN Y COMPOSICIÓN MUSICAL, SERVICIOS DE ESPECTÁCULO.



NUMERO DE PUBLICACION **163359**

NOMBRE DE LA MARCA **PINSAT**

TIPO DE MARCA **Marca Servicio**
TIPO DE SIGNO **Mixta**

NUMERO DE SOLICITUD **3537 - 2013**
FECHA DE SOLICITUD **03/07/2013**

NOMBRE DEL TITULAR **Nutrientes del Oriente S.A.**
DIRECCION DEL TITULAR **Av. San Martin # 1800, Edificio Tacuaral, Piso 5, Santa Cruz de la Sierra.**
PAIS DEL TITULAR **BO Bolivia**

NOMBRE DEL APODERADO **Mike Daniel Calderón Melo y Julio Rivera Palenque**
DIRECCION DEL APODERADO **Av. Los Cusis No. 150 y zona 7 Calles, C. Camiri No, 71, respectivamente.**
CLASE INTERNACIONAL **42**

PRODUCTOS
Servicios científicos y tecnológicos, así como servicios de investigación y diseño en estos ámbitos; servicios de análisis e investigación industriales; diseño y desarrollo de equipos informáticos y de software.

DESCRIPCION
La palabra "PINSAT" en letras mayúsculas, compuesta por las letras "PIN" en color negro, y sobre la letra "I" en vez de un punto una hoja color gris, y las letras "SAT" en color blanco dentro de un círculo de color rojo. Más abajo la frase "Plan Integral de Nutrición con Tecnología Satelital", y abajo de esta "Apoyado por Agrosat Chile"



NUMERO DE PUBLICACION **163360**
NOMBRE DE LA MARCA **ULOG**
TIPO DE MARCA **Marca Servicio**
TIPO DE SIGNO **Mixta**
NUMERO DE SOLICITUD **3543 - 2013**
FECHA DE SOLICITUD **04/07/2013**
NOMBRE DEL TITULAR **ULTRAMAR AGENCIA MARITIMA LIMITADA**
DIRECCION DEL TITULAR **Av. El Bosque Norte 500, Piso 18, Las Condes, Chile**
PAIS DEL TITULAR **CL Chile**
NOMBRE DEL APODERADO **Fernando Rojas**
DIRECCION DEL APODERADO **Calle Federico Zuazo No. 1598, Edificio Park Inn, Piso 11, La Paz, Bolivia**
CLASE INTERNACIONAL **39**



PRODUCTOS

Servicio de transporte de personas y mercancías y servicios necesariamente relacionados con estos transportes, así como los servicios en relación con el embalaje y el depósito de mercancías en un almacén o en otro edificio con vista a su preservación o custodia.

DESCRIPCION

El diseño consiste de la marca ULOG escrita en letra mayúscula estilizada. La primera letra U es de color azul marino y el resto de las letras LOG de color gris. Entre la letra U y la segunda sílaba LOG se encuentran dos diseños estilizados: el primer diseño consiste de un diseño curvado de color negro y delgado, mientras que el segundo diseño es semi curvado de color azul marino y grueso.

NUMERO DE PUBLICACION **163361**
NOMBRE DE LA MARCA **CRUCIANI**
TIPO DE MARCA **Marca Producto**
TIPO DE SIGNO **Mixta**
NUMERO DE SOLICITUD **3563 - 2013**
FECHA DE SOLICITUD **05/07/2013**
NOMBRE DEL TITULAR **MAGLITAL S.R.L.**
DIRECCION DEL TITULAR **S.S. FLAMINIA KM. 145, PARRANO 06032 TREVÌ (PG),**
PAIS DEL TITULAR **IT Italia**
NOMBRE DEL APODERADO **DR. RAMIRO MORENO BALDIVIESO**
DIRECCION DEL APODERADO **CALLE CAPITAN RAVELO N° 2366 - ESTUDIO DE ABOGADOS MORENO-BALDIVIESO**
CLASE INTERNACIONAL **25**



PRODUCTOS

PRENDAS DE VESTIR, INCLUYENDO ROPA DEPORTIVA; TRAJES DE BAÑO; PAREOS, SUJETADORES, PONCHOS; ROPA INTERIOR ADAPTADOS AL CUERPO, BOXERS, CAMISETAS, PANTALONES CORTOS, COMBINACIÓN; MARROQUINERÍA Y TRAJES DE SALÓN; BATAS DE BAÑO, CAMISIONES, PIJAMAS; PANTALONES, TROUSERS, PANTALONES TIPO VAQUERO, SHORTS, CHAQUETAS, ABRIGOS, CHALECOS, ABRIGOS PARA TRAJE, IMPERMEABLES, MEDIAS PANTY (HOSIERY), PRENDAS DE PUNTO ABRIGADOS, SUÉTERES, CHAQUETAS TIPO MALLA (CARDIGANS), TOPS DE LANA E INTERIORES, SUÉTERES (JUMPERS), PULLOVERS, JUEGOS DE GEMELOS (EN PRENDAS DE VESTIR), CHALECOS, TRAJES DE ENTRENAMIENTO Y TRAJES DE PISTA, CONJUNTOS, CAMISAS, SUDADERAS, CAMISAS DE FELPA, CAMISAS POLO, TOPS CORTADOS Y COCIDOS; VESTIDOS, FALDAS; TRAJES; TOGAS; CALCETINES; TÚNICAS; BANDAS; BUFANDAS, GUANTES; ARTÍCULOS DE SOMBRERERÍA, COMO SER: SOMBREROS, GORRAS, PAÑUELETAS; CINTURONES Y CORBATAS; CALZADOS, ZAPATOS, ZAPATOS DE VESTIR, ZAPATILLAS, BOTAS, SANDALIAS, PANTUFLAS.

DESCRIPCION

"DENOMINACIÓN Y DISEÑO"

NUMERO DE PUBLICACION **163362**

NOMBRE DE LA MARCA **CRUCIANI**

TIPO DE MARCA **Marca Producto**
TIPO DE SIGNO **Mixta**

NUMERO DE SOLICITUD **3564 - 2013**
FECHA DE SOLICITUD **05/07/2013**

NOMBRE DEL TITULAR **MAGLITAL S.R.L.**
DIRECCION DEL TITULAR **S.S. FLAMINIA KM. 145, PARRANO 06032 TREVISO (PG),**
PAIS DEL TITULAR **IT Italia**

NOMBRE DEL APODERADO **DR. RAMIRO MORENO BALDIVIESO**
DIRECCION DEL APODERADO **CALLE CAPITAN RAVELO N° 2366 - ESTUDIO DE ABOGADOS MORENO-BALDIVIESO**

CLASE INTERNACIONAL **18**

CRUCIANI

PRODUCTOS

CUERO E IMITACIONES DE CUERO; BAÚLES Y MALETAS DE VIAJE; PARAGUAS, SOMBRILLAS Y BASTONES; BOLSAS DE ROPA PARA EL VIAJE; PORTA LLAVES INCLUIDAS EN ESTA CLASE; BOLSAS, COMO SER: BOLSAS DE LONA; BOLSAS DE MANO, MOCHILAS, MORRALES, MALETINES ESCOLARES; BOLSAS DE HOMBRO, MALETAS, MALETINES, MONEDEROS, BOLSAS CON CORDÓN, CARTERAS, BILLETERAS, ESTUCHES Y CAJAS DE CUERO, ESTUCHES DE BELLEZA VENDIDOS VACÍOS.

DESCRIPCION

"DENOMINACIÓN Y DISEÑO"

NUMERO DE PUBLICACION **163363**

NOMBRE DE LA MARCA **"Emirates SkyCargo"**

TIPO DE MARCA **Marca Servicio**
TIPO DE SIGNO **Mixta**

NUMERO DE SOLICITUD **3579 - 2013**
FECHA DE SOLICITUD **05/07/2013**

NOMBRE DEL TITULAR **EMIRATES**
DIRECCION DEL TITULAR **Emirates Group Headquarters, P.O. Box 686, Dubai, United Arab Emirates**
PAIS DEL TITULAR **AE Emiratos Arabes Unidos**

NOMBRE DEL APODERADO **Roberto Roque Ch.**
DIRECCION DEL APODERADO **Edificio Parque 18, No. 8022 Piso 6, Of. 602, calle 18, Calacoto.**

CLASE INTERNACIONAL **39**



PRODUCTOS

Servicios de líneas aéreas, servicios de transporte aéreo, suministro de información computarizada de viajes, servicios de recuperación de información de aerolíneas; servicios de organización de viajes y reserva de transporte, servicios de alquiler de aviones; servicios de reserva de tickets de viaje; servicios de mensajería (mensajes o mercancías); entrega de periódicos; escolta de viajeros; alquiler de almacenes; reservas de transporte; información de transporte; reserva de viajes; corretaje de transporte; servicios de corretaje de carga, envío de carga, servicios de manejo de carga; embalaje y almacenaje de carga; embalaje de mercancías; organización del transporte de mercancías y equipajes; entrega de mercancías y equipaje y almacenaje de mercancías y equipaje, embalaje de mercancías; servicios de manifiesto de aduanas; servicios de transporte custodiado; servicios de provisión de información, consultoría y servicios de asesoría relacionados con todos los servicios antes mencionados, en la clase 39 de la Clasificación Internacional.

DESCRIPCION

(denominación y diseño)

NUMERO DE PUBLICACION **163364**

NOMBRE DE LA MARCA **"EMIRATES"**

TIPO DE MARCA **Marca Servicio**
TIPO DE SIGNO **Mixta**

NUMERO DE SOLICITUD **3581 - 2013**
FECHA DE SOLICITUD **05/07/2013**

NOMBRE DEL TITULAR **EMIRATES**
DIRECCION DEL TITULAR **Emirates Group Headquarters, P.O. Box 686,
Dubai, United Arab Emirates**

PAIS DEL TITULAR **AE Emiratos Arabes Unidos**

NOMBRE DEL APODERADO **Roberto Roque Ch.**
DIRECCION DEL APODERADO **Edificio Parque 18, No. 8022 Piso 6, Of. 602, calle 18, Calacoto**

CLASE INTERNACIONAL **39**



PRODUCTOS

Servicios de líneas aéreas, servicios de transporte aéreo, servicios de alquiler de aviones; servicios de mensajería para carga y pasajeros, servicios de manejo de carga; servicios de chofer y limusina, entrega de mercancías por vía aérea, servicios de manifiesto de aduanas: escolta de viajeros; servicios de agencia de entrega en esta clase; servicios de corretaje de fletes y envío de carga; servicios de transporte custodiado; servicios de guía de viaje; servicios de navegación aérea; servicios de control de tráfico aéreo, empaque y almacenamiento de mercancías; manejo y organización de tours; reservas y agencias de reservas para viajes; servicios de almacenamiento; servicios de manejo de aeropuertos; servicios de información y asesoría relacionados con todos los servicios antes mencionados siendo servicios comprendidos en la clase 39 de la Clasificación Internacional.

DESCRIPCION

(denominación y diseño)

NUMERO DE PUBLICACION **163365**

NOMBRE DE LA MARCA **"EMIRATES HOLIDAYS"**

TIPO DE MARCA **Marca Servicio**
TIPO DE SIGNO **Mixta**

NUMERO DE SOLICITUD **3602 - 2013**
FECHA DE SOLICITUD **05/07/2013**

NOMBRE DEL TITULAR **EMIRATES**
DIRECCION DEL TITULAR **Emirates Group Headquarters, P.O. Box 686,
Dubai, United Arab Emirates**

PAIS DEL TITULAR **AE Emiratos Arabes Unidos**

NOMBRE DEL APODERADO **Roberto Roque Ch.**
DIRECCION DEL APODERADO **Edificio Parque 18, No. 8022 Piso 6, Of. 602, calle 18, Calacoto**

CLASE INTERNACIONAL **39**



PRODUCTOS

Servicios de líneas aéreas, servicios de transporte aéreo, suministro de información computarizada de viajes; servicios de organización de viajes y reserva de transporte; servicios de alquiler de aviones; reserva de asientos para viaje; organización de cruceros; organización y realización de tours; alquiler de barcos; transporte en barcos; transporte en bus; parqueo; alquiler de autos; transporte en auto; servicios de chofer y limosina; alquiler de autobuses; servicios de mensajería, escolta de viajeros, alquiler de caballos, visitas turísticas (turismo), transporte de taxis; oficinas de turismo (excepto para reservas de hotel); reserva de transporte, información sobre transporte; servicios de agencia de viajes, corretaje de transporte, servicios de manejo de carga; embalaje y almacenaje de carga; embalaje de mercancías; organización de transporte de mercancías y equipajes, entrega de mercancías y equipajes y almacenaje de mercancías y equipaje; provisión de información y servicios de consultoría y servicios de asesoramiento relacionados con todos los servicios antes mencionados, en la clase 39 de la Clasificación Internacional.

DESCRIPCION

(denominación y diseño)

NUMERO DE PUBLICACION

163366

NOMBRE DE LA MARCA

"EMIRATES HOLIDAYS"

TIPO DE MARCA

Marca Servicio

TIPO DE SIGNO

Mixta

NUMERO DE SOLICITUD

3603 - 2013

FECHA DE SOLICITUD

05/07/2013

NOMBRE DEL TITULAR

EMIRATES

DIRECCION DEL TITULAR

Emirates Group Headquarters, P.O. Box 686,
Dubai, United Arab Emirates

PAIS DEL TITULAR

AE Emiratos Arabes Unidos

NOMBRE DEL APODERADO

Roberto Roque Ch.

DIRECCION DEL APODERADO

Edificio Parque 18, No. 8022 Piso 6, Of. 602, calle 18, Calacoto

CLASE INTERNACIONAL

43

PRODUCTOS

Servicios de reservación para reservar alojamiento y comidas; servicios de comedor y restaurante; servicios de catering; provisión de hospedaje temporal, provisión de hospedaje por medio de casas, hoteles y habitaciones; servicios de reserva de hospedaje temporal; agencia de reserva de hoteles; agencias de reserva de hospedaje; servicios de cuidado de niños; guarderías e instalaciones para guardería; provisión de instalaciones para conferencias; provisión de instalaciones para organizar exposiciones; suministro de instalaciones de exposición; preparación de comida y bebida; provisión de instalaciones para exposiciones, suministro de información en línea relativa a servicios de hoteles, moteles, restaurantes, desde una base de datos o a través de servicios de asesoramiento y consultoría por Internet relacionados con todos los servicios antes mencionados, en la clase 43 de la Clasificación Internacional.

DESCRIPCION

(denominación y diseño)



NUMERO DE PUBLICACION

163367

NOMBRE DE LA MARCA

"FLY EMIRATES"

TIPO DE MARCA

Marca Producto

TIPO DE SIGNO

Mixta

NUMERO DE SOLICITUD

3604 - 2013

FECHA DE SOLICITUD

05/07/2013

NOMBRE DEL TITULAR

EMIRATES

DIRECCION DEL TITULAR

Emirates Group Headquarters, P.O. Box 686,
Dubai, United Arab Emirates

PAIS DEL TITULAR

AE Emiratos Arabes Unidos

NOMBRE DEL APODERADO

Roberto Roque Ch.

DIRECCION DEL APODERADO

Edificio Parque 18, No. 8022 Piso 6, Of. 602, calle 18, Calacoto

CLASE INTERNACIONAL

25

PRODUCTOS

Vestidos, especialmente, camisetas, sudaderas, pantalones deportivos, chaquetas, corbatas, suéteres, pantalones cortos, zapatos, zapatillas, calcetines, gorras, viseras, sombreros, cinturones, muñequeras y vinchas, ropa interior, bufandas, pantalones, chaquetas y uniformes, en la clase 25 de la Clasificación Internacional.

DESCRIPCION

(denominación y diseño)



NUMERO DE PUBLICACION **163368**

NOMBRE DE LA MARCA **"FLY EMIRATES"**

TIPO DE MARCA **Marca Producto**
TIPO DE SIGNO **Mixta**



NUMERO DE SOLICITUD **3605 - 2013**
FECHA DE SOLICITUD **05/07/2013**

NOMBRE DEL TITULAR **EMIRATES**
DIRECCION DEL TITULAR **Emirates Group Headquarters, P.O. Box 686,
Dubai, United Arab Emirates**

PAIS DEL TITULAR **AE** Emiratos Arabes Unidos

NOMBRE DEL APODERADO **Roberto Roque Ch.**
DIRECCION DEL APODERADO **Edificio Parque 18, No. 8022 Piso 6, Of. 602, calle 18, Calacoto**

CLASE INTERNACIONAL **28**

PRODUCTOS

Juegos, juguetes y artículos deportivos; incluyendo arcade, tableros, juegos interactivos y juegos de intercambio de cartas, muñecos de peluche incluyendo osos de peluche, vehículos de juguete, juguetes y aviones de juguete y aeromodelismo, pelotas de fútbol, equipos de golf, bolsas deportivas, pelotas, soporte para pelotas (para patear), banderines de esquina, postes para arcos, cojines, almohadas de contención, rellenos para arcos, rellenos de protección incluyendo hombreras, espinilleras, naipes, en la clase 28 de la Clasificación Internacional.

DESCRIPCION

(denominación y diseño)

NUMERO DE PUBLICACION **163369**

NOMBRE DE LA MARCA **"FLY EMIRATES"**

TIPO DE MARCA **Marca Producto**
TIPO DE SIGNO **Mixta**



NUMERO DE SOLICITUD **3606 - 2013**
FECHA DE SOLICITUD **05/07/2013**

NOMBRE DEL TITULAR **EMIRATES**
DIRECCION DEL TITULAR **Emirates Group Headquarters, P.O. Box 686,
Dubai, United Arab Emirates**

PAIS DEL TITULAR **AE** Emiratos Arabes Unidos

NOMBRE DEL APODERADO **Roberto Roque Ch.**
DIRECCION DEL APODERADO **Edificio Parque 18, No. 8022 Piso 6, Of. 602, calle 18, Calacoto**

CLASE INTERNACIONAL **16**

PRODUCTOS

Libros, incluyendo libros para niños tales como libros para colorear, revistas; manuales, emisión de fixture deportivo; diarios; calendarios; fotografías; cromos, tarjetas de puntuación, tablas de puntuación en esta clase; papelería, carteles, folletos, calcomanías, adhesivos; álbumes de cromos, servilletas, manteles individuales, servilletas; manteles individuales y manteles en esta clase, bolsas comprendidas en esta clase, en la clase 16 de la Clasificación Internacional.

DESCRIPCION

(denominación y diseño)

NUMERO DE PUBLICACION **163370**

NOMBRE DE LA MARCA **DISEÑO**

TIPO DE MARCA **Marca Producto**
TIPO DE SIGNO **Figurativa**

NUMERO DE SOLICITUD **3607 - 2013**
FECHA DE SOLICITUD **05/07/2013**

NOMBRE DEL TITULAR **Philip Morris Products S.A.**
DIRECCION DEL TITULAR **Quai Jeanrenaud 3, Neuchâtel, Switzerland,**
PAIS DEL TITULAR **CH Suiza**

NOMBRE DEL APODERADO **J. Ignacio Zapata**
DIRECCION DEL APODERADO **Edificio Parque 18, No. 8022 Piso 6, Of. 602, calle 18, Calacoto**

CLASE INTERNACIONAL **34**



PRODUCTOS

Tabaco, crudo o manufacturado, productos de tabaco, incluyendo cigarrros, cigarrillos, tabaco para enrollar sus propios cigarrillos, tabaco para pipa, tabaco para masticar, tabaco para inhalar, cigarrillos aromáticos, cigarrillos de clavo de olor y de otras especias (kretek); derivado del tabaco (snus); sustitutos del tabaco (no para propósitos médicos); artículos para fumadores incluyendo papel y tubos para cigarrillos, filtros para cigarrillos, latas de tabaco, estuches y ceniceros para cigarrillos, pipas, aparatos de bolsillo para enrollar cigarrillos, encendedores; fósforos, en la clase 34 de la Clasificación Internacional.

DESCRIPCION

(diseño de flecha en colores)

NUMERO DE PUBLICACION **163371**

NOMBRE DE LA MARCA **“FLY EMIRATES”**

TIPO DE MARCA **Marca Servicio**
TIPO DE SIGNO **Mixta**

NUMERO DE SOLICITUD **3608 - 2013**
FECHA DE SOLICITUD **05/07/2013**

NOMBRE DEL TITULAR **EMIRATES**
DIRECCION DEL TITULAR **Emirates Group Headquarters, P.O. Box 686,**
Dubai, United Arab Emirates
PAIS DEL TITULAR **AE Emiratos Arabes Unidos**

NOMBRE DEL APODERADO **Roberto Roque Ch.**
DIRECCION DEL APODERADO **Edificio Parque 18, No. 8022 Piso 6, Of. 602, calle 18, Calacoto**

CLASE INTERNACIONAL **41**

Fly Emirates

PRODUCTOS

Provisión de instalaciones deportivas y de recreación; organización de eventos y competencias deportivas, entretenimiento, recreación, entrenamiento, capacitación y servicios en esta clase relacionados a o asociados con los deportes, en la clase 41 de la Clasificación Internacional.

DESCRIPCION

(denominación y diseño)

NUMERO DE PUBLICACION **163372**

NOMBRE DE LA MARCA **"EMIRATES"**

TIPO DE MARCA **Marca Servicio**
TIPO DE SIGNO **Mixta**

NUMERO DE SOLICITUD **3615 - 2013**
FECHA DE SOLICITUD **05/07/2013**

NOMBRE DEL TITULAR **EMIRATES**
DIRECCION DEL TITULAR **Emirates Group Headquarters, P.O. Box 686,
Dubai, United Arab Emirates**

PAIS DEL TITULAR **AE** Emiratos Arabes Unidos

NOMBRE DEL APODERADO **Roberto Roque Ch.**
DIRECCION DEL APODERADO **Edificio Parque 18, No. 8022 Piso 6, Of. 602, calle 18, Calacoto**

CLASE INTERNACIONAL **39**



PRODUCTOS

Servicios de líneas aéreas, servicios de transporte aéreo, suministro de información computarizada de viajes, servicios de recuperación de información de aerolíneas; servicios de organización de viajes y reserva de transporte, servicios de alquiler de aviones; servicios de reserva de tickets de viaje; servicios de mensajería (mensajes o mercancías); entrega de periódicos; escolta de viajeros; alquiler de almacenes; reservas de transporte; información de transporte; reserva de viajes; corretaje de transporte; servicios de corretaje de carga, envío de carga, servicios de manejo de carga; embalaje y almacenaje de carga; embalaje de mercancías; organización del transporte de mercancías y equipajes; entrega de mercancías y equipaje y almacenaje de mercancías y equipaje, embalaje de mercancías; servicios de manifiesto de aduanas; servicios de transporte custodiado; servicios de provisión de información, consultoría y servicios de asesoría relacionados con todos los servicios antes mencionados en la clase 39 de la Clasificación Internacional.

DESCRIPCION

(denominación y diseño)

NUMERO DE PUBLICACION **163373**

NOMBRE DE LA MARCA **DISEÑO**

TIPO DE MARCA **Marca Producto**
TIPO DE SIGNO **Figurativa**

NUMERO DE SOLICITUD **3616 - 2013**
FECHA DE SOLICITUD **05/07/2013**

NOMBRE DEL TITULAR **DROGUERÍA INTI S.A.**
DIRECCION DEL TITULAR **calle Lucas Jaimes No. 1959, Zona de Miraflores,
La Paz, Bolivia**

PAIS DEL TITULAR **BO** Bolivia

NOMBRE DEL APODERADO **Pilar Soruco Etcheverry**
DIRECCION DEL APODERADO **Avenida Club The Strongest Nro. 107, entre calles 29 y 30 (timbre 1), Zona de
Achumani, La Paz - Bolivia**

CLASE INTERNACIONAL **5**



PRODUCTOS

Preparaciones farmacéuticas y veterinarias; preparaciones higiénicas y sanitarias para uso médico; alimentos y sustancias dietéticas para uso médico o veterinario, alimentos para bebés; complementos alimenticios para personas y animales; emplastos, material para apósitos; material para empastes e improntas dentales; desinfectantes; preparaciones para eliminar animales dañinos; fungicidas, herbicidas; comprendidos en la clase 5 de la Clasificación Internacional en vigencia.

DESCRIPCION

El diseño consiste en la figura caricaturesca de un TORO.

NUMERO DE PUBLICACION

163374

NOMBRE DE LA MARCA

" AIG "

TIPO DE MARCA
TIPO DE SIGNO

Marca Servicio
Mixta

NUMERO DE SOLICITUD
FECHA DE SOLICITUD

3626 - 2013
05/07/2013

NOMBRE DEL TITULAR
DIRECCION DEL TITULAR
PAIS DEL TITULAR

American International Group, Inc.
180 Maiden Lane, New York, NY 10038, USA.
US Estados Unidos de América

NOMBRE DEL APODERADO
DIRECCION DEL APODERADO

ALVARO F. SILES M.
Av. 16 de Julio No. 1490 (El Prado) Edificio "AVENIDA" 3er. Piso, Of. 3.

CLASE INTERNACIONAL

36

PRODUCTOS

" Servicios suscritos de seguros en el campo de accidentes y salud, automóviles y vehículos de recreo; aviación, interrupción de negocio, gestión de crisis empresarial, responsabilidad civil de directores y funcionarios, discapacidad, beneficios de empleados, responsabilidad de prácticas de empleados, responsabilidad medio ambiental, errores y omisiones, cancelación de eventos, fidelidad y crimen, responsabilidad fiduciaria, fraude, responsabilidad general, seguridad nacional y terrorismo, robo identificado, secuestro y rescate/extorsión, vida, garantía hipotecaria, seguridad de redes y privacidad, responsabilidad por productos, responsabilidad profesional, de propiedad y accidentes, reaseguros, fianzas, crédito comercial y riesgo político, viajes, e indemnización laboral; servicios de gestión de riesgos financieros, garantías de emisiones anuales, emisión y administración de las anualidades, administración financiera de los planes de pensiones, servicios de asesoría de inversión, gestión de inversiones, fondos de inversión mutua; servicios de préstamos hipotecarios en bienes raíces, servicios de inversión y gestión en bienes raíces; servicios de préstamos a plazos, servicios de corretaje de seguros y de agencia en el campo de las aeronaves usadas en la clase 36 "



NUMERO DE PUBLICACION

163375

NOMBRE DE LA MARCA

FRUGOS NUTRI HUESOS

TIPO DE MARCA
TIPO DE SIGNO

Marca Producto
Mixta

NUMERO DE SOLICITUD
FECHA DE SOLICITUD

3631 - 2013
05/07/2013

NOMBRE DEL TITULAR
DIRECCION DEL TITULAR
PAIS DEL TITULAR

The Coca-Cola Company, a Delaware Corporation
One Coca-Cola Plaza, Atlanta, Georgia, United States of America
US Estados Unidos de América

NOMBRE DEL APODERADO
DIRECCION DEL APODERADO

Pilar Soruco Etcheverry
Avenida Club The Strongest Nro. 107, entre calles 29 y 30 (timbre 1), Zona de Achumani, La Paz - Bolivia

CLASE INTERNACIONAL

32

PRODUCTOS

Cervezas; aguas minerales y gaseosas y otras bebidas sin alcohol; bebidas a base de frutas y zumos de frutas; siropes y otras preparaciones para elaborar bebidas, comprendidos en la clase 32 de la Clasificación Internacional en vigencia.



NUMERO DE PUBLICACION

163376

NOMBRE DE LA MARCA

FRUGOS NUTRIPLUS

TIPO DE MARCA
TIPO DE SIGNO

Marca Producto
Mixta



NUMERO DE SOLICITUD
FECHA DE SOLICITUD

3632 - 2013
05/07/2013

NOMBRE DEL TITULAR

The Coca-Cola Company, a Delaware Corporation

DIRECCION DEL TITULAR

One Coca-Cola Plaza, Atlanta, Georgia, United States of America

PAIS DEL TITULAR

US Estados Unidos de América

NOMBRE DEL APODERADO

Pilar Soruco Etcheverry

DIRECCION DEL APODERADO

Avenida Club The Strongest Nro. 107, entre calles 29 y 30 (timbre 1), Zona de Achumani, La Paz - Bolivia

CLASE INTERNACIONAL

32

PRODUCTOS

Cervezas; aguas minerales y gaseosas y otras bebidas sin alcohol; bebidas a base de frutas y zumos de frutas; siropes y otras preparaciones para elaborar bebidas, comprendidos en la clase 32 de la Clasificación Internacional en vigencia.

NUMERO DE PUBLICACION

163377

NOMBRE DE LA MARCA

DISEÑO TRIDIMENSIONAL

TIPO DE MARCA
TIPO DE SIGNO

Marca Producto
Tridimensional

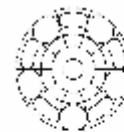

NUMERO DE SOLICITUD
FECHA DE SOLICITUD

3635 - 2013
08/07/2013

NOMBRE DEL TITULAR
DIRECCION DEL TITULAR
PAIS DEL TITULAR

SALCO INVESTMENT FINANCE CORPORATION
CIUDAD DE PANAMA
PA Panamá

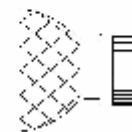
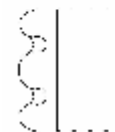

NOMBRE DEL APODERADO

ARMANDO SALVIETTI COLONGO

DIRECCION DEL APODERADO

CIUDAD DE SANTA CRUZ

CLASE INTERNACIONAL

32

PRODUCTOS

CERVEZAS; AGUAS MINERALES Y GASEOSAS Y OTRAS BEBIDAS SIN ALCOHOL; BEBIDAS DE FRUTAS Y ZUMOS DE FRUTAS; SIROPES Y OTRAS PREPARACIONES PARA ELABORAR BEBIDAS.

NUMERO DE PUBLICACION **163378**
NOMBRE DE LA MARCA **Tracto Motors**
TIPO DE MARCA **Marca Servicio**
TIPO DE SIGNO **Mixta**
NUMERO DE SOLICITUD **3636 - 2013**
FECHA DE SOLICITUD **08/07/2013**
NOMBRE DEL TITULAR **TRACTO MOTORS S.R.L.**
DIRECCION DEL TITULAR **AV. CRISTO REDENTOR N° 2090 ZONA LA SANTA CRUZ**
PAIS DEL TITULAR **BO** Bolivia
NOMBRE DEL APODERADO **PABLO VACA DIEZ BUSCH**
DIRECCION DEL APODERADO **BARRIO FLEI CALLE MURURE N° 7**
CLASE INTERNACIONAL **35**



PRODUCTOS

Gestión de negocios comerciales; administración comercial; trabajos de oficina; dirección de negocios actividades comerciales de una empresa comercial; valoración de negocios comerciales; servicio de comercio mayorista; agencia de importación y exportación.

DESCRIPCION

Me reivindico denominación y diseño

NUMERO DE PUBLICACION **163379**
NOMBRE DE LA MARCA **DISEÑO**
TIPO DE MARCA **Marca Producto**
TIPO DE SIGNO **Figurativa**
NUMERO DE SOLICITUD **3637 - 2013**
FECHA DE SOLICITUD **08/07/2013**
NOMBRE DEL TITULAR **FÁBRICA LA ESTRELLA S.R.L**
DIRECCION DEL TITULAR **CALLE INCA NO. 500**
PAIS DEL TITULAR **BO** Bolivia
NOMBRE DEL APODERADO **CARLOS GERKE SILES**
DIRECCION DEL APODERADO **AV. JULIO C. PATIÑO NO. 1377 ENTRE CALLES 19 Y 20 DE CALACOTO**
CLASE INTERNACIONAL **30**



PRODUCTOS

CAFÉ, TÉ, CACAO Y SUCEDÁNEOS DEL CAFÉ; ARROZ; TAPIOCA Y SAGÚ; HARINAS Y PREPARACIONES A BASE DE CEREALES; PAN, PRODUCTOS DE PASTELERÍA Y CONFITERÍA; HELADOS; AZÚCAR, MIEL, JARABE DE MELAZA; LEVADURA, POLVOS DE HORNEAR; SAL; MOSTAZA; VINAGRE, SALSAS (CONDIMENTOS); ESPECIAS; HIELO.

NUMERO DE PUBLICACION **163380**

NOMBRE DE LA MARCA **PEMAC**

TIPO DE MARCA **Marca Servicio**
TIPO DE SIGNO **Mixta**

NUMERO DE SOLICITUD **3638 - 2013**
FECHA DE SOLICITUD **08/07/2013**

NOMBRE DEL TITULAR **JORGE PERCY MAC LEAN ARCE**
DIRECCION DEL TITULAR **Santa Cruz - Bolivia**
PAIS DEL TITULAR **BO** Bolivia

NOMBRE DEL APODERADO **Pilar Soruco Etcheverry**
DIRECCION DEL APODERADO **Avenida Club The Strongest Nro. 107, entre calles 29 y 30 (timbre 1), Zona de Achumani, La Paz - Bolivia**

CLASE INTERNACIONAL **37**

PRODUCTOS

Servicios de construcción; servicios de reparación; servicios de instalación, incluyendo instalación de puertas y ventanas, comprendidos en la Clase 37 de la Clasificación Internacional en vigencia.



NUMERO DE PUBLICACION **163381**

NOMBRE DE LA MARCA **PEMAC**

TIPO DE MARCA **Marca Servicio**
TIPO DE SIGNO **Mixta**

NUMERO DE SOLICITUD **3639 - 2013**
FECHA DE SOLICITUD **08/07/2013**

NOMBRE DEL TITULAR **JORGE PERCY MAC LEAN ARCE**
DIRECCION DEL TITULAR **Santa Cruz - Bolivia**
PAIS DEL TITULAR **BO** Bolivia

NOMBRE DEL APODERADO **Pilar Soruco Etcheverry**
DIRECCION DEL APODERADO **Avenida Club The Strongest Nro. 107, entre calles 29 y 30 (timbre 1), Zona de Achumani, La Paz - Bolivia**

CLASE INTERNACIONAL **35**

PRODUCTOS

Publicidad; gestión de negocios comerciales, incluyendo importación y exportación; administración comercial; trabajos de oficina, comprendidos en la Clase 35 de la Clasificación Internacional en vigencia.



NUMERO DE PUBLICACION **163382**

NOMBRE DE LA MARCA **PEMAC**

TIPO DE MARCA **Nombre Comercial**
TIPO DE SIGNO **Mixta**

NUMERO DE SOLICITUD **3640 - 2013**
FECHA DE SOLICITUD **08/07/2013**

NOMBRE DEL TITULAR **JORGE PERCY MAC LEAN ARCE**
DIRECCION DEL TITULAR **SANTA CRUZ - BOLIVIA**
PAIS DEL TITULAR **BO** Bolivia

NOMBRE DEL APODERADO **PILAR SORUCO ETCHEVERRY**
DIRECCION DEL APODERADO **AVENIDA CLUB THE STRONGEST N° 107 ENTRE CALLES 29 Y 39 (TIMBRE 1), ZONA DE ACHUMANI, LA PAZ -BOLIVIA**

CLASE INTERNACIONAL **0**

PRODUCTOS



NUMERO DE PUBLICACION

163383

NOMBRE DE LA MARCA

TASCANI

TIPO DE MARCA
TIPO DE SIGNO

Marca Producto
Mixta

NUMERO DE SOLICITUD
FECHA DE SOLICITUD

3655 - 2013
09/07/2013

NOMBRE DEL TITULAR
DIRECCION DEL TITULAR

ZUKATEK S.A.
ESTADOS UNIDOS 2824 (1227), CIUDAD
AUTÓNOMA DE BUENOS AIRES,

PAIS DEL TITULAR

AR Argentina

NOMBRE DEL APODERADO
DIRECCION DEL APODERADO

DR. RAMIRO MORENO BALDIVIESO
CALLE CAPITAN RAVELO N° 2366 - ESTUDIO DE ABOGADOS MORENO-BALDIVIESO

CLASE INTERNACIONAL

25

PRODUCTOS

PRENDAS DE VESTIR, CALZADO, ARTÍCULOS DE SOMBRERERÍA.

DESCRIPCION

"DENOMINACIÓN Y DISEÑO"



NUMERO DE PUBLICACION

163384

NOMBRE DE LA MARCA

DISEÑO

TIPO DE MARCA
TIPO DE SIGNO

Marca Producto
Figurativa

NUMERO DE SOLICITUD
FECHA DE SOLICITUD

3656 - 2013
09/07/2013

NOMBRE DEL TITULAR

CITIZEN TOKEI KABUSHIKI KAISHA (CITIZEN
WATCH CO., LTD.)

DIRECCION DEL TITULAR

1-12 6-CHOME TANASHI-CHO NISHI-TOKYO-SHI
TOKYO,

PAIS DEL TITULAR

JP Japon

NOMBRE DEL APODERADO
DIRECCION DEL APODERADO

DR. RAMIRO MORENO BALDIVIESO
CALLE CAPITAN RAVELO N° 2366 - ESTUDIO DE ABOGADOS MORENO-BALDIVIESO

CLASE INTERNACIONAL

14

PRODUCTOS

RELOJES Y APARATOS DE RELOJERÍA, MECANISMOS PARA RELOJES Y RELOJERÍA, ESTUCHES PARA RELOJ Y RELOJERÍA, CRISTALES PARA RELOJES, RELOJES PULSERAS Y CORREAS, DIALES DE RELOJ Y RELOJERÍA.

DESCRIPCION

"DISEÑO"



NUMERO DE PUBLICACION **163385**

NOMBRE DE LA MARCA **LASH FICTION**

TIPO DE MARCA **Marca Producto**
TIPO DE SIGNO **Mixta**

NUMERO DE SOLICITUD **3658 - 2013**
FECHA DE SOLICITUD **09/07/2013**

NOMBRE DEL TITULAR **JAFER LIMITED**
DIRECCION DEL TITULAR **3RD FLOOR, GENEVA PLACE, WATERFRONT DRIVE, P.O. BOX 3175, ROAD TOWN, TORTOLA, VG Islas Vírgenes (Británicas)**

NOMBRE DEL APODERADO **DR. RAMIRO MORENO BALDIVIESO**
DIRECCION DEL APODERADO **CALLE CAPITAN RAVELO N° 2366 - ESTUDIO DE ABOGADOS MORENO-BALDIVIESO**

CLASE INTERNACIONAL **3**

PRODUCTOS
COSMÉTICOS; MAQUILLAJE FACIAL; MASCARA PARA PESTAÑAS (ALARGADOR DE PESTAÑAS); RUBOR; POLVOS SUELTOS Y POLVOS COMPACTOS PARA EL ROSTRO; LÁPICES DELINEADORES DE CEJAS, LABIOS Y CONTORNO DE OJOS; LÁPICES LABIALES (PINTALABIOS), BRILLO LABIAL.

DESCRIPCION
"DENOMINACIÓN Y DISEÑO"



NUMERO DE PUBLICACION **163386**

NOMBRE DE LA MARCA **FOREVER FASHION**

TIPO DE MARCA **Marca Producto**
TIPO DE SIGNO **Mixta**

NUMERO DE SOLICITUD **3665 - 2013**
FECHA DE SOLICITUD **09/07/2013**

NOMBRE DEL TITULAR **CIFE SPAIN BUSINESS, S.L.**
DIRECCION DEL TITULAR **C/ Caleruega, N° 79, 28033 Madrid ESPAÑA.**
PAIS DEL TITULAR **ES España**

NOMBRE DEL APODERADO **Perla Koziner U.**
DIRECCION DEL APODERADO **Av. José Salmón Ballivián (Los Álamos) No. 322, la Florida, La Paz – Bolivia.**

CLASE INTERNACIONAL **26**

PRODUCTOS
Encajes y bordados, cintas y cordones; botones, ganchos y ojetes, alfileres y agujas; flores artificiales.



NUMERO DE PUBLICACION **163387**

NOMBRE DE LA MARCA **FOREVER FASHION**

TIPO DE MARCA **Marca Producto**
TIPO DE SIGNO **Mixta**

NUMERO DE SOLICITUD **3666 - 2013**
FECHA DE SOLICITUD **09/07/2013**

NOMBRE DEL TITULAR **CIFE SPAIN BUSINESS, S.L.**
DIRECCION DEL TITULAR **C/ Caleruega, N° 79, 28033 Madrid ESPAÑA.**
PAIS DEL TITULAR **ES España**

NOMBRE DEL APODERADO **Perla Koziner U.**
DIRECCION DEL APODERADO **Av. José Salmón Ballivián (Los Álamos) No. 322, la Florida, La Paz – Bolivia.**

CLASE INTERNACIONAL **28**

PRODUCTOS
Juegos y juguetes; artículos de gimnasia y deporte no comprendidos en otras clases; adornos para árboles de Navidad.



NUMERO DE PUBLICACION **163388**
NOMBRE DE LA MARCA **AVILAND**
TIPO DE MARCA **Marca Producto**
TIPO DE SIGNO **Mixta**
NUMERO DE SOLICITUD **3669 - 2013**
FECHA DE SOLICITUD **09/07/2013**
NOMBRE DEL TITULAR **ENZO LANDIVAR BOTTEGA**
DIRECCION DEL TITULAR **Av. Los Cusis No. 150, Santa Cruz de la Sierra**
PAIS DEL TITULAR **BO** Bolivia
NOMBRE DEL APODERADO **UNIPERSONAL**
DIRECCION DEL APODERADO
CLASE INTERNACIONAL **31**
PRODUCTOS
Granja de pollos, aves de corral para cría, aves de corral vivas.



NUMERO DE PUBLICACION **163389**
NOMBRE DE LA MARCA **AVILAND**
TIPO DE MARCA **Marca Servicio**
TIPO DE SIGNO **Mixta**
NUMERO DE SOLICITUD **3670 - 2013**
FECHA DE SOLICITUD **09/07/2013**
NOMBRE DEL TITULAR **ENZO LANDIVAR BOTTEGA**
DIRECCION DEL TITULAR **Av. Los Cusis No. 150, Santa Cruz de la Sierra**
PAIS DEL TITULAR **BO** Bolivia
NOMBRE DEL APODERADO **UNIPERSONAL**
DIRECCION DEL APODERADO
CLASE INTERNACIONAL **35**
PRODUCTOS
Venta de huevos, comercialización de productos.



NUMERO DE PUBLICACION **163390**
NOMBRE DE LA MARCA **AVILAND**
TIPO DE MARCA **Marca Producto**
TIPO DE SIGNO **Mixta**
NUMERO DE SOLICITUD **3671 - 2013**
FECHA DE SOLICITUD **09/07/2013**
NOMBRE DEL TITULAR **ENZO LANDIVAR BOTTEGA**
DIRECCION DEL TITULAR **Av. Los Cusis No. 150, Santa Cruz de la Sierra**
PAIS DEL TITULAR **BO** Bolivia
NOMBRE DEL APODERADO **UNIPERSONAL**
DIRECCION DEL APODERADO
CLASE INTERNACIONAL **29**
PRODUCTOS
Huevos, Carne.



NUMERO DE PUBLICACION

163391

NOMBRE DE LA MARCA

Cabaña LB labott

TIPO DE MARCA
TIPO DE SIGNO

Marca Servicio
Mixta

NUMERO DE SOLICITUD
FECHA DE SOLICITUD

3672 - 2013
09/07/2013

NOMBRE DEL TITULAR
DIRECCION DEL TITULAR
PAIS DEL TITULAR

ENZO LANDIVAR BOTTEGA
Av. Los Cusis No. 150, Santa Cruz de la Sierra
BO Bolivia

NOMBRE DEL APODERADO
DIRECCION DEL APODERADO

UNIPERSONAL

CLASE INTERNACIONAL 44

PRODUCTOS

Servicios Veterinarios, asistencia veterinaria, cría de animales, cría de ganado de la raza brangus Negro y colorado.



NUMERO DE PUBLICACION

163392

NOMBRE DE LA MARCA

cabaña LB labott

TIPO DE MARCA
TIPO DE SIGNO

Marca Servicio
Mixta

NUMERO DE SOLICITUD
FECHA DE SOLICITUD

3673 - 2013
09/07/2013

NOMBRE DEL TITULAR
DIRECCION DEL TITULAR
PAIS DEL TITULAR

ENZO LANDIVAR BOTTEGA
Av. Los Cusis No. 150, Santa Cruz de la Sierra
BO Bolivia

NOMBRE DEL APODERADO
DIRECCION DEL APODERADO

UNIPERSONAL

CLASE INTERNACIONAL 35

PRODUCTOS

Comercialización y venta de animales de remate, venta de pajuelas, semen, comercialización de ganado de la raza brangus negro y colorado.



NUMERO DE PUBLICACION

163393

NOMBRE DE LA MARCA

COPARTNER KALEVEI

TIPO DE MARCA
TIPO DE SIGNO

Marca Producto
Mixta

NUMERO DE SOLICITUD
FECHA DE SOLICITUD

3674 - 2013
09/07/2013

NOMBRE DEL TITULAR
DIRECCION DEL TITULAR
PAIS DEL TITULAR

NELFI DELICIA TORRICO CLAROS
Av. Carmelo Ortiz No. 3990 4to Anillo, Santa Cruz
BO Bolivia

NOMBRE DEL APODERADO
DIRECCION DEL APODERADO

UNIPERSONAL

CLASE INTERNACIONAL 12

PRODUCTOS

Neumáticos, llantas, llantas para vehículos.



NUMERO DE PUBLICACION

163394

NOMBRE DE LA MARCA

DISEÑO

TIPO DE MARCA

Marca Producto

TIPO DE SIGNO

Figurativa

NUMERO DE SOLICITUD

3675 - 2013

FECHA DE SOLICITUD

09/07/2013

NOMBRE DEL TITULAR

Boehringer Ingelheim International GmbH

DIRECCION DEL TITULAR

55218 Ingelheim, Alemania

PAIS DEL TITULAR

DE Alemania

NOMBRE DEL APODERADO

Pilar Soruco Etcheverry

DIRECCION DEL APODERADO

Avenida Club The Strongest Nro. 107, entre calles 29 y 30 (timbre 1), Zona de Achumani, La Paz - Bolivia

CLASE INTERNACIONAL

5

PRODUCTOS

Preparaciones farmacéuticas, comprendidas en la clase 5 de la Clasificación Internacional en vigencia.

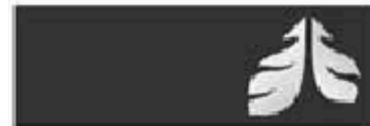

NUMERO DE PUBLICACION

163395

NOMBRE DE LA MARCA

SUBLIME

TIPO DE MARCA

Marca Producto

TIPO DE SIGNO

Mixta

NUMERO DE SOLICITUD

3687 - 2013

FECHA DE SOLICITUD

10/07/2013

NOMBRE DEL TITULAR

SOCIETE DES PRODUITS NESTLE S.A.

DIRECCION DEL TITULAR

1800, Vevey, Cantón de Vaud, Suiza

PAIS DEL TITULAR

CH Suiza

NOMBRE DEL APODERADO

ALEJANDRA BERNAL MERCADO

DIRECCION DEL APODERADO

Calle Federico Zuazo No. 1598, Edificio Park Inn, piso 11

CLASE INTERNACIONAL

30

PRODUCTOS

Pastelería, confitería, chocolates, cacao, azúcares, mieles y dulces.

DESCRIPCION

El diseño consiste en la palabra SUBLIME en letras estilizadas de color azul con bordeado blanco, por debajo de esta una línea que subraya la palabra, de color azul con bordeado blanco.

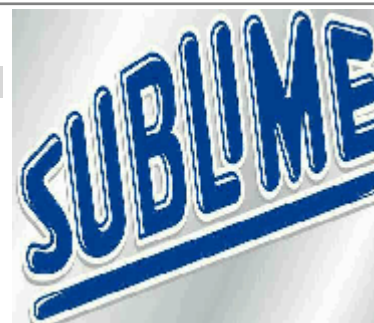

NUMERO DE PUBLICACION **163396**
NOMBRE DE LA MARCA **KISIMIRA**
TIPO DE MARCA **Marca Servicio**
TIPO DE SIGNO **Mixta**
NUMERO DE SOLICITUD **3688 - 2013**
FECHA DE SOLICITUD **10/07/2013**
NOMBRE DEL TITULAR **KISIMIRA GROUP S.R.L**
DIRECCION DEL TITULAR **Calle México No. 1874**
PAIS DEL TITULAR **BO** Bolivia
NOMBRE DEL APODERADO **Beltran Monasterios Hardy**
DIRECCION DEL APODERADO **Calle Rosendo Gutierrez No. 825**
CLASE INTERNACIONAL **42**



PRODUCTOS

Diseño y desarrollo de Software.

DESCRIPCION

La silueta de una hormiga estilizada, debajo de ella, el nombre de la empresa

NUMERO DE PUBLICACION **163397**
NOMBRE DE LA MARCA **DISEÑO**
TIPO DE MARCA **Marca Producto**
TIPO DE SIGNO **Figurativa**
NUMERO DE SOLICITUD **3689 - 2013**
FECHA DE SOLICITUD **10/07/2013**
NOMBRE DEL TITULAR **British American Tobacco (Brands) Inc.**
DIRECCION DEL TITULAR **2711 Centerville Road, Suite 300, Wilmington, Delaware 19808, United States of America.**
PAIS DEL TITULAR **US** Estados Unidos de América
NOMBRE DEL APODERADO **Carlos Andrés Arze Díaz**
DIRECCION DEL APODERADO **Av. Ballivián N° 1578, esq. calle 24, Calacoto, Torre Cesur, Piso 5, Of. 509, La Paz, Bolivia.**
CLASE INTERNACIONAL **34**



PRODUCTOS

Cigarrillos; tabaco; productos de tabaco; encendedores; fósforos; artículos para fumadores.

NUMERO DE PUBLICACION **163398**

NOMBRE DE LA MARCA **FR3**

TIPO DE MARCA **Marca Producto**
TIPO DE SIGNO **Mixta**

NUMERO DE SOLICITUD **3694 - 2013**
FECHA DE SOLICITUD **10/07/2013**

NOMBRE DEL TITULAR **Cargill, Incorporated.**
DIRECCION DEL TITULAR **15407 McGinty Road West, Wayzata, Minnetsota 55391, U.S.A.**
PAIS DEL TITULAR **US** Estados Unidos de América

NOMBRE DEL APODERADO **Carlos Andrés Arze Díaz**
DIRECCION DEL APODERADO **Av. Ballivián N° 1578, esq. calle 24, Calacoto, Torre Cesur, Piso 5, Of. 509, La Paz, Bolivia.**

CLASE INTERNACIONAL **17**

PRODUCTOS
Fluidos dieléctricos aislantes para aparatos eléctricos.



NUMERO DE PUBLICACION **163399**

NOMBRE DE LA MARCA **KetanoLab**

TIPO DE MARCA **Marca Servicio**
TIPO DE SIGNO **Mixta**

NUMERO DE SOLICITUD **3705 - 2013**
FECHA DE SOLICITUD **10/07/2013**

NOMBRE DEL TITULAR **KISIMIRA GROUP S.R.L**
DIRECCION DEL TITULAR **Calle México No. 1874**
PAIS DEL TITULAR **BO** Bolivia

NOMBRE DEL APODERADO **Beltran Monasterios Hardy**
DIRECCION DEL APODERADO **Calle Rosendo Gutierrez No 825**

CLASE INTERNACIONAL **42**

PRODUCTOS
Diseño de servicios tecnológicos.



NUMERO DE PUBLICACION **163400**

NOMBRE DE LA MARCA **PAMPEÑO I**

TIPO DE MARCA **Marca Producto**
TIPO DE SIGNO **Mixta**

NUMERO DE SOLICITUD **3708 - 2013**
FECHA DE SOLICITUD **11/07/2013**

NOMBRE DEL TITULAR **CINTHYA LENNYN DAZA HERRERA**
DIRECCION DEL TITULAR **Avenida Rodolfo Palenque, Nro. 221, Ciudad de El Alto**
PAIS DEL TITULAR **BO** Bolivia

NOMBRE DEL APODERADO **UNIPERSONAL**
DIRECCION DEL APODERADO

CLASE INTERNACIONAL **33**

PRODUCTOS
Bebidas alcohólicas (excepto cerveza).



NUMERO DE PUBLICACION **163401**
NOMBRE DE LA MARCA **EXPOHOGAR Diseño y Arquitectura**
TIPO DE MARCA **Marca Servicio**
TIPO DE SIGNO **Mixta**
NUMERO DE SOLICITUD **3709 - 2013**
FECHA DE SOLICITUD **11/07/2013**
NOMBRE DEL TITULAR **CARLOS WILSON MORENO BALDIVIESO**
DIRECCION DEL TITULAR **Av. Arce Esq. Pasaje Cordero, Edificio Guanabara Piso 1, of. 102, La Paz.**
PAIS DEL TITULAR **BO** Bolivia
NOMBRE DEL APODERADO **UNIPERSONAL**
DIRECCION DEL APODERADO
CLASE INTERNACIONAL **41**



PRODUCTOS

Organización de ferias con fines culturales o educativos, organización de exposiciones con fines culturales o educativos.

NUMERO DE PUBLICACION **163402**
NOMBRE DE LA MARCA **CLEAHENN**
TIPO DE MARCA **Marca Producto**
TIPO DE SIGNO **Mixta**
NUMERO DE SOLICITUD **3713 - 2013**
FECHA DE SOLICITUD **11/07/2013**
NOMBRE DEL TITULAR **FERCRES LTDA.**
DIRECCION DEL TITULAR **Avenida Sarmiento N° 2644, Montevideo, Uruguay**
PAIS DEL TITULAR **UY** Uruguay
NOMBRE DEL APODERADO **Pilar Soruco Etcheverry**
DIRECCION DEL APODERADO **Avenida Club The Strongest Nro. 107, entre calles 29 y 30 (timbre 1), Zona de Achumani, La Paz - Bolivia**
CLASE INTERNACIONAL **3**



PRODUCTOS

Artículos de perfumería, cosmética y tocador, comprendidos en la Clase 3 de la Clasificación Internacional en vigencia.

NUMERO DE PUBLICACION **163403**

NOMBRE DE LA MARCA **SUNBLOCK REPELENTE**

TIPO DE MARCA **Marca Producto**
TIPO DE SIGNO **Mixta**

NUMERO DE SOLICITUD **3718 - 2013**
FECHA DE SOLICITUD **11/07/2013**

NOMBRE DEL TITULAR **JAFER LIMITED**
DIRECCION DEL TITULAR **3RD FLOOR, GENEVA PLACE, WATERFRONT DRIVE, P.O. BOX 3175, ROAD TOWN, TORTOLA, VG Islas Vírgenes (Británicas)**

NOMBRE DEL APODERADO **DR. RAMIRO MORENO BALDIVIESO**
DIRECCION DEL APODERADO **CALLE CAPITAN RAVELO N° 2366 - ESTUDIO DE ABOGADOS MORENO-BALDIVIESO**

CLASE INTERNACIONAL **3**

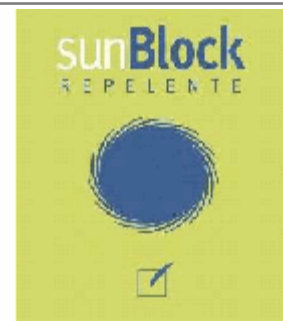

PRODUCTOS

LOCIONES, CREMAS, GELES, ACEITES Y PREPARACIONES COSMÉTICAS, BLOQUEADORAS, PROTECTORAS Y BRONCEADORAS DE LA PIEL EXPUESTA A LOS RAYOS SOLARES.

DESCRIPCION

"DENOMINACIÓN Y DISEÑO" La etiqueta conteniendo en su parte superior central la denominación "SUNBLOCK" escrita en forma característica y en letras estilizadas, debajo de la cual se consigna la denominación "REPELENTE" así como el diseño estilizado de un círculo con bordes en espiral y abajo de aquel se consigna el diseño estilizado de un cuadrado de cuyo extremo superior derecho sobresale una pestaña, todo en la combinación de colores verde, azul y blanco conforme al diseño.

NUMERO DE PUBLICACION **163404**

NOMBRE DE LA MARCA **NIVEA SUN**

TIPO DE MARCA **Marca Producto**
TIPO DE SIGNO **Mixta**

NUMERO DE SOLICITUD **3719 - 2013**
FECHA DE SOLICITUD **11/07/2013**

NOMBRE DEL TITULAR **BEIERSDORF AG**
DIRECCION DEL TITULAR **UNNASTRASSE 48, D-20253 HAMBURGO, DE Alemania**

NOMBRE DEL APODERADO **DR. RAMIRO MORENO BALDIVIESO**
DIRECCION DEL APODERADO **CALLE CAPITAN RAVELO N° 2366 - ESTUDIO DE ABOGADOS MORENO-BALDIVIESO**

CLASE INTERNACIONAL **3**



PRODUCTOS

COSMÉTICOS; PRODUCTOS COSMÉTICOS DE PROTECCIÓN SOLAR PARA PROPÓSITOS DEL BRONCEADO.

DESCRIPCION

"DENOMINACIÓN Y DISEÑO" Se reivindican todas las características y colores del diseño denominado "NIVEA SUN" escrita en letras especiales de color blanco y amarillo, siendo el término "NIVEA" escrita dentro una figura circular de color azul oscuro y "SUN" debajo de ella, sobre el cual se advierte la figura de un sol resplandeciente, todo de acuerdo al diseño impreso.

NUMERO DE PUBLICACION **163405**

NOMBRE DE LA MARCA **DISEÑO**

TIPO DE MARCA **Marca Producto**
TIPO DE SIGNO **Figurativa**

NUMERO DE SOLICITUD **3722 - 2013**
FECHA DE SOLICITUD **12/07/2013**

NOMBRE DEL TITULAR **MOLINO ANDINO S.A.**
DIRECCION DEL TITULAR **Calle México N° 1554 Edif. Chuquiago, Piso 1°,
La Paz, Bolivia**
PAIS DEL TITULAR **BO** Bolivia

NOMBRE DEL APODERADO **Roberto Roque Ch.**
DIRECCION DEL APODERADO **Edificio Parque 18, No. 8022 Piso 6, Of. 602, calle 18, Calacoto.**

CLASE INTERNACIONAL **30**



PRODUCTOS

Café, té, cacao, azúcar, arroz, tapioca, sagú, sucedáneos del café; harinas y preparaciones hechas de cereales, pan, pastelería y confitería, helados; miel, jarabe de melaza; levadura, polvos para esponjar; sal, mostaza, vinagre, salsas (condimentos); especias; hielo, preparaciones aromáticas para alimentos, condimentos; sazónadores; alimentos harinosos, fideos, pastas; fideos instantáneos, fideos congelados, fideos enfriados, fideos secos; y comidas preparadas cuyo contenido principal son los fideos, en la clase 30 de la Clasificación Internacional.

DESCRIPCION

(diseño de Cheff de la Suprema reivindicando los colores azul, celeste, plomo, anaranjado, rojo, café claro y blanco)

NUMERO DE PUBLICACION **163406**

NOMBRE DE LA MARCA **"DISEÑO"**

TIPO DE MARCA **Marca Producto**
TIPO DE SIGNO **Figurativa**

NUMERO DE SOLICITUD **3724 - 2013**
FECHA DE SOLICITUD **12/07/2013**

NOMBRE DEL TITULAR **SEALED AIR CORPORATION (US)**
DIRECCION DEL TITULAR **200 Riverfront Boulevard, Elmwood Park, New
Jersey 07407, Estados Unidos de Norteamérica**
PAIS DEL TITULAR **US** Estados Unidos de América

NOMBRE DEL APODERADO **Roberto Roque Ch.**
DIRECCION DEL APODERADO **Edificio Parque 18, No. 8022 Piso 6, Of. 602, calle 18, Calacoto**

CLASE INTERNACIONAL **17**



PRODUCTOS

Materiales de embalaje, especialmente material celular en forma de lámina; relleno de juntas de expansión de espuma flexible para concreto; material de protección para tuberías consistente en una película de plástico laminado y capas de espuma; espuma de polietileno en rollo; hojas y tiras para usar como material de embalaje, material acolchado para envasar y embalar artículos que contiene burbujas atrapadas de aire u otros gases; láminas de embalaje en rollo, lámina o forma de banda; materiales de embalaje, bolsas y materiales de protección de artículos y superficies de éstos y formados principalmente de plástico, hojas de plástico celular y espuma de plástico; material plástico para el aislamiento y embalaje y materiales de lámina de plástico recubiertas con adhesivo para la protección de las superficies de los artículos y láminas sensibles a la presión para usar como enmascarar, proteger y envasar; láminas para la fabricación de bolsas, bolsitas y para envolver, bolsas y bolsitas utilizadas para dispensar soluciones médicas, en la clase 17 de la Clasificación Internacional.

DESCRIPCION

(diseño triangular)

NUMERO DE PUBLICACION **163407**

NOMBRE DE LA MARCA **"DISEÑO"**

TIPO DE MARCA **Marca Producto**
TIPO DE SIGNO **Figurativa**

NUMERO DE SOLICITUD **3725 - 2013**
FECHA DE SOLICITUD **12/07/2013**

NOMBRE DEL TITULAR **SEALED AIR CORPORATION (US)**
DIRECCION DEL TITULAR **200 Riverfront Boulevard, Elmwood Park, New Jersey 07407, Estados Unidos de Norteamérica**
PAIS DEL TITULAR **US** Estados Unidos de América

NOMBRE DEL APODERADO **Roberto Roque Ch.**
DIRECCION DEL APODERADO **Edificio Parque 18, No. 8022 Piso 6, Of. 602, calle 18, Calacoto**

CLASE INTERNACIONAL **21**

PRODUCTOS

Envases de plástico, especialmente, bandejas de poliestireno y polipropileno para envase de alimentos; dispensadores para preparaciones de limpieza y desinfección; instrumentos de limpieza, especialmente, cepillos, trapeadores, esponjas y paños de limpieza, en la clase 21 de la Clasificación Internacional.

DESCRIPCION

(diseño triangular)



NUMERO DE PUBLICACION **163408**

NOMBRE DE LA MARCA **"DISEÑO"**

TIPO DE MARCA **Marca Producto**
TIPO DE SIGNO **Figurativa**

NUMERO DE SOLICITUD **3726 - 2013**
FECHA DE SOLICITUD **12/07/2013**

NOMBRE DEL TITULAR **SEALED AIR CORPORATION (US)**
DIRECCION DEL TITULAR **200 Riverfront Boulevard, Elmwood Park, New Jersey 07407, Estados Unidos de Norteamérica**
PAIS DEL TITULAR **US** Estados Unidos de América

NOMBRE DEL APODERADO **Roberto Roque Ch.**
DIRECCION DEL APODERADO **Edificio Parque 18, No. 8022 Piso 6, Of. 602, calle 18, Calacoto.**

CLASE INTERNACIONAL **22**

PRODUCTOS

Bolsas de plástico para uso general; algodón de celulosa y almohadillas absorbentes formados de lo mismo, en la clase 22 de la Clasificación Internacional.

DESCRIPCION

(diseño triangular)



NUMERO DE PUBLICACION **163409**

NOMBRE DE LA MARCA **"DISEÑO"**

TIPO DE MARCA **Marca Servicio**
TIPO DE SIGNO **Figurativa**

NUMERO DE SOLICITUD **3727 - 2013**
FECHA DE SOLICITUD **12/07/2013**

NOMBRE DEL TITULAR **SEALED AIR CORPORATION (US)**
DIRECCION DEL TITULAR **200 Riverfront Boulevard, Elmwood Park, New Jersey 07407, Estados Unidos de Norteamérica**
PAIS DEL TITULAR **US** Estados Unidos de América

NOMBRE DEL APODERADO **Roberto Roque Ch.**
DIRECCION DEL APODERADO **Edificio Parque 18, No. 8022 Piso 6, Of. 602, calle 18, Calacoto.**

CLASE INTERNACIONAL **41**

PRODUCTOS

Servicios de educación, especialmente, que opera un centro de seminarios y exposiciones y realización de seminarios profesionales, exposiciones, demostraciones y formación en el ámbito de la comercialización y envasado de alimentos, en la clase 41 de la Clasificación Internacional.

DESCRIPCION

(diseño triangular)



NUMERO DE PUBLICACION **163410**

NOMBRE DE LA MARCA **"DISEÑO"**

TIPO DE MARCA **Marca Servicio**
TIPO DE SIGNO **Figurativa**

NUMERO DE SOLICITUD **3734 - 2013**
FECHA DE SOLICITUD **12/07/2013**

NOMBRE DEL TITULAR **SEALED AIR CORPORATION (US)**
DIRECCION DEL TITULAR **200 Riverfront Boulevard, Elmwood Park, New Jersey 07407, Estados Unidos de Norteamérica**
PAIS DEL TITULAR **US** Estados Unidos de América

NOMBRE DEL APODERADO **Roberto Roque Ch.**
DIRECCION DEL APODERADO **Edificio Parque 18, No. 8022 Piso 6, Of. 602, calle 18, Calacoto.**

CLASE INTERNACIONAL **35**

PRODUCTOS

Servicio de embalaje de artículos a pedido y especificación de terceros, en la clase 35 de la Clasificación Internacional.

DESCRIPCION

(diseño triangular)



NUMERO DE PUBLICACION

163411

NOMBRE DE LA MARCA

"M MAHOU SAN MIGUEL"

TIPO DE MARCA
TIPO DE SIGNO

Marca Servicio
Mixta

NUMERO DE SOLICITUD
FECHA DE SOLICITUD

3735 - 2013
12/07/2013

NOMBRE DEL TITULAR
DIRECCION DEL TITULAR
PAIS DEL TITULAR

MAHOU, S.A.
Paseo Imperial, 32-28005 Madrid, España
ES España

NOMBRE DEL APODERADO
DIRECCION DEL APODERADO

Roberto Roque Ch.
Edificio Parque 18, No. 8022 Piso 6, Of. 602, calle 18, Calacoto.

CLASE INTERNACIONAL

35

PRODUCTOS

Servicios de promoción y publicidad; gestión de negocios comerciales; administración comercial; trabajos de oficina; servicios de venta al por mayor y al por menor en comercios, así como a través de redes informáticas mundiales de todo tipo de bebidas; servicios de importación y exportación, en la clase 35 de la Clasificación Internacional.

DESCRIPCION

(denominación y diseño a colores)



NUMERO DE PUBLICACION

163412

NOMBRE DE LA MARCA

"DISEÑO"

TIPO DE MARCA
TIPO DE SIGNO

Marca Producto
Figurativa

NUMERO DE SOLICITUD
FECHA DE SOLICITUD

3737 - 2013
12/07/2013

NOMBRE DEL TITULAR
DIRECCION DEL TITULAR

SEALED AIR CORPORATION (US)
200 Riverfront Boulevard, Elmwood Park, New
Jersey 07407, Estados Unidos de Norteamérica
US Estados Unidos de América

PAIS DEL TITULAR

NOMBRE DEL APODERADO
DIRECCION DEL APODERADO

Roberto Roque Ch.
Edificio Parque 18, No. 8022 Piso 6, Of. 602, calle 18, Calacoto

CLASE INTERNACIONAL

5

PRODUCTOS

Desinfectantes para todo propósito, preparaciones germicidas y desodorantes para uso en superficies inanimadas; detergentes germicidas para lavandería comercial; desinfectantes y sanitizantes para todo propósito; ambientadores y desodorizantes de ambientes, desodorizantes de alfombras, telas y tapicería; materiales desinfectantes, alguicidas, esterilizantes de tetinas, en la clase 5 de la Clasificación Internacional.

DESCRIPCION

(diseño triangular)



NUMERO DE PUBLICACION

163413

NOMBRE DE LA MARCA

"DISEÑO"

TIPO DE MARCA
TIPO DE SIGNO

Marca Producto
Figurativa

NUMERO DE SOLICITUD
FECHA DE SOLICITUD

3738 - 2013
12/07/2013

NOMBRE DEL TITULAR
DIRECCION DEL TITULAR

SEALED AIR CORPORATION (US)
200 Riverfront Boulevard, Elmwood Park, New
Jersey 07407, Estados Unidos de Norteamérica
US Estados Unidos de América

PAIS DEL TITULAR

NOMBRE DEL APODERADO
DIRECCION DEL APODERADO

Roberto Roque Ch.
Edificio Parque 18, No. 8022 Piso 6, Of. 602, calle 18, Calacoto

CLASE INTERNACIONAL

3

PRODUCTOS

Solventes usados para limpiar equipos utilizados en la fabricación de espuma de poliuretano; preparaciones de limpieza para todo propósito, desengrasado, pulido y acabado y preparaciones de limpieza con propiedades desinfectantes para uso en superficies inanimadas; especialmente, preparaciones para limpiar de pisos, preparaciones para pulir pisos, preparaciones para acabado de pisos, cera para pisos y preparaciones para remover cera; cera para muebles, preparaciones de limpieza de vidrios y para pulir; preparaciones para limpiar acero inoxidable; preparaciones de limpieza para uso en la limpieza interna y externa y el mantenimiento de todo tipo de vehículos; productos de limpieza de lavado, inodoro, ducha y bañera; preparaciones de limpieza de azulejos; jabones y lociones para las manos; champú; soluciones de limpieza de alfombras y quitamanchas; preparaciones de limpieza para uso en telas, tapicería y alfombras, con y sin propiedades desodorantes; productos de lavandería para uso comercial, especialmente, detergentes, blanqueadores, suavizantes de ropa, neutralizador para lavado de ropa, removedores de almidón y manchas; detergentes germicidas para lavandería comercial; productos de lavado, especialmente, detergentes y aditivos de enjuague para lavavajillas, detergentes para lavar vajilla a mano, detergentes de pre-remojo de cubiertos, preparaciones para decolorar manchas en vajillas, limpiadores ácidos para uso en máquinas lavavajillas, detergente auxiliar de enjuague, limpiadores de tanques de remojo; preparaciones de limpieza para lavado de botellas; preparaciones de limpieza para hornos; preparaciones de limpieza para tuberías y desagües; preparaciones para limpieza de tanques, tuberías, pisos, paredes y techos; desengrasantes; ceras, en la clase 3 de la Clasificación Internacional.

DESCRIPCION

(diseño triangular)



NUMERO DE PUBLICACION

163414

NOMBRE DE LA MARCA

"SCOTT"

TIPO DE MARCA
TIPO DE SIGNO

Marca Producto
Mixta

NUMERO DE SOLICITUD
FECHA DE SOLICITUD

3739 - 2013
12/07/2013

NOMBRE DEL TITULAR
DIRECCION DEL TITULAR

GlaxoSmithKline LLC
Corporation Service Company, 2711 Centerville
Road, Suite 400, Wilmington, County of New
Castle, Delaware 19808, Estados Unidos de
Norteamérica

PAIS DEL TITULAR

US Estados Unidos de América

NOMBRE DEL APODERADO
DIRECCION DEL APODERADO

Roberto Roque Ch.
Edificio Parque 18, No. 8022 Piso 6, Of. 602, calle 18, Calacoto.

CLASE INTERNACIONAL

5

PRODUCTOS

Sustancias y preparaciones farmacéuticas; vitaminas, minerales y suplementos alimenticios; alimentos dietéticos y bebidas para uso medico, en la clase 5 de la Clasificación Internacional.

DESCRIPCION

(denominación y diseño reivindicando los colores azul, blanco y anaranjado)



NUMERO DE PUBLICACION **163415**

NOMBRE DE LA MARCA **REINA MORA**

TIPO DE MARCA **Marca Producto**
TIPO DE SIGNO **Mixta**

NUMERO DE SOLICITUD **3742 - 2013**
FECHA DE SOLICITUD **12/07/2013**

NOMBRE DEL TITULAR **COMEXA S.R.L.**
DIRECCION DEL TITULAR **CALLE 2 N° 593 VILLA SANTIAGO II, EL ALTO**
PAIS DEL TITULAR **BO** Bolivia

NOMBRE DEL APODERADO **EYNAR IVAN VISCARRA ANAVI**
DIRECCION DEL APODERADO **CALLE 2 N° 593 VILLA SANTIAGO II, EL ALTO**

CLASE INTERNACIONAL **28**



PRODUCTOS

Que distinguirá en la Clase 28 de la Clasificación Internacional de Niza los productos de: Juegos y juguetes; en particular: "nieve artificial para árboles de navidad N 0072 280096" (números de orden MX y números base comprendidos en la Lista alfabética de productos de la Décima Edición del Clasificador de Niza).

DESCRIPCION

Diseño estilizado de etiqueta, las palabras "REINA MORA" en letras de color amarillo con borde negro; la letra "R" al inicio de la palabra "REINA" lleva una corona estilizada de cinco puntas en forma de plumas, todo ello en color dorado y naranja; en la parte central se observa una máscara de diablo en colores amarillo, naranja y verde que lleva tres dragones en la parte superior; en la parte inferior se observa una máscara de pepino de color naranja y blanco con tres puntas en la frente de colores verde, rosa y naranja; en el fondo de la imagen se encuentran varias serpentinatas de colores y nieve artificial de color blanco; todo ello sobre fondo en colores azul, amarillo, verde, naranja y rojo.

NUMERO DE PUBLICACION **163416**

NOMBRE DE LA MARCA **HYDRA-NET**

TIPO DE MARCA **Marca Producto**
TIPO DE SIGNO **Mixta**

NUMERO DE SOLICITUD **3747 - 2013**
FECHA DE SOLICITUD **12/07/2013**

NOMBRE DEL TITULAR **JAFER LIMITED**
DIRECCION DEL TITULAR **3RD FLOOR, GENEVA PLACE, WATERFRONT DRIVE, P.O. BOX 3175, ROAD TOWN, TORTOLA, VG** Islas Vírgenes (Británicas)

NOMBRE DEL APODERADO **DR. RAMIRO MORENO BALDIVIESO**
DIRECCION DEL APODERADO **CALLE CAPITAN RAVEL N° 2366 – ESTUDIO DE ABOGADOS MORENO-BALDIVIESO**

CLASE INTERNACIONAL **1**



PRODUCTOS

PRODUCTO QUÍMICO, EXCLUSIVAMENTE AGENTE ACTIVO E INGREDIENTE DESTINADO A LA INDUSTRIA COSMÉTICA PARA SER UTILIZADO COMO INSUMO EN LA FABRICACIÓN DE PRODUCTOS COSMÉTICOS Y DE MAQUILLAJE.

DESCRIPCION

"DENOMINACIÓN Y DISEÑO" Se reivindican todas las características del diseño denominado "HYDRA-NET" escrita en letras especiales dentro un diseño circular, sin reivindicar protección para color o tonalidad alguna.

NUMERO DE PUBLICACION

163417

NOMBRE DE LA MARCA

HYDRA-NET

TIPO DE MARCA
TIPO DE SIGNO

Marca Producto
Mixta

NUMERO DE SOLICITUD
FECHA DE SOLICITUD

3748 - 2013
12/07/2013

NOMBRE DEL TITULAR
DIRECCION DEL TITULAR

JAFER LIMITED
3RD FLOOR, GENEVA PLACE, WATERFRONT
DRIVE, P.O. BOX 3175, ROAD TOWN, TORTOLA,
VG Islas Vírgenes (Británicas)

NOMBRE DEL APODERADO
DIRECCION DEL APODERADO

DR. RAMIRO MORENO BALDIVIESO
CALLE CAPITAN RAVELO Nº 2366 – ESTUDIO DE ABOGADOS MORENO-BALDIVIESO

CLASE INTERNACIONAL

3

PRODUCTOS

COSMÉTICOS; JABONES; CHAMPÚES, REACONDICIONADORES, MOUSSES, GELES, CREMAS, LOCIONES Y BÁLSAMOS PARA EL CUIDADO Y LIMPIEZA DEL CABELLO; DESODORANTES DE USO PERSONAL; ANTITRANSPIRANTES; LOCIONES, BÁLSAMOS, GELES Y CREMAS COSMÉTICAS PARA LA PIEL; MASCARILLAS COSMÉTICAS; PREPARACIONES COSMÉTICAS PARA EL ADELGAZAMIENTO; CREMAS, LOCIONES, GELES Y PREPARACIONES PROTECTORAS Y BRONCEADORAS DE LA PIEL EXPUESTA A LOS RAYOS SOLARES; MAQUILLAJE FACIAL; RUBOR; POLVOS SUELTOS Y POLVOS COMPACTOS PARA EL ROSTRO; LÁPICES DELINEADORES DE CEJAS, LABIOS Y CONTORNO DE OJOS; MASCARA (ALARGADOR DE PESTAÑAS); LÁPICES LABIALES (PINTALABIOS); BRILLO LABIAL; HUMECTANTES LABIALES; ESMALTES Y BARNICES PARA LAS UÑAS; PRODUCTOS DE PERFUMERÍA, PERFUMES, FRAGANCIAS DE USO PERSONAL, AGUAS DE COLONIA, AGUAS DE PERFUME, AGUAS DE TOCADOR; ACEITES ESENCIALES; PRODUCTOS PARA LIMPIAR, PULIR, DESENGRASAR Y RASPAR; PREPARACIONES BLANQUEAR Y PARA LA COLADA.

DESCRIPCION

"DENOMINACIÓN Y DISEÑO" Se reivindican todas las características del diseño denominado "HYDRA-NET" escrita en letras especiales dentro un diseño circular, sin reivindicar protección para color o tonalidad alguna.



NUMERO DE PUBLICACION

163418

NOMBRE DE LA MARCA

UNIQUE YANBAL

TIPO DE MARCA
TIPO DE SIGNO

Marca Producto
Mixta

NUMERO DE SOLICITUD
FECHA DE SOLICITUD

3749 - 2013
12/07/2013

NOMBRE DEL TITULAR
DIRECCION DEL TITULAR

JAFER LIMITED
3RD FLOOR, GENEVA PLACE, WATERFRONT
DRIVE, P.O. BOX 3175, ROAD TOWN, TORTOLA,
VG Islas Vírgenes (Británicas)

NOMBRE DEL APODERADO
DIRECCION DEL APODERADO

DR. RAMIRO MORENO BALDIVIESO
CALLE CAPITAN RAVELO Nº 2366 - ESTUDIO DE ABOGADOS MORENO-BALDIVIESO

CLASE INTERNACIONAL

1

PRODUCTOS

PRODUCTO QUÍMICO, EXCLUSIVAMENTE AGENTE ACTIVO E INGREDIENTE DESTINADO A LA INDUSTRIA COSMÉTICA PARA SER UTILIZADO COMO INSUMO EN LA FABRICACIÓN DE PRODUCTOS COSMÉTICOS.

DESCRIPCION

"DENOMINACIÓN Y DISEÑO" Se reivindican todas las características y colores de la denominación "UNIQUE YANBAL" escrita en forma característica y en letras estilizadas, consignándose entre ambas el diseño estilizado de un cuadrado de cuyo extremo superior derecho sobresale una pestaña, todo en letras de color anaranjado, conforme al diseño adjunto.



NUMERO DE PUBLICACION **163419**

NOMBRE DE LA MARCA **UNIQUE YANBAL**

TIPO DE MARCA **Marca Producto**
 TIPO DE SIGNO **Mixta**

NUMERO DE SOLICITUD **3750 - 2013**
 FECHA DE SOLICITUD **12/07/2013**

NOMBRE DEL TITULAR **JAFER LIMITED**
 DIRECCION DEL TITULAR **3RD FLOOR, GENEVA PLACE, WATERFRONT DRIVE, P.O. BOX 3175, ROAD TOWN, TORTOLA, VG Islas Vírgenes (Británicas)**

NOMBRE DEL APODERADO **DR. RAMIRO MORENO BALDIVIESO**
 DIRECCION DEL APODERADO **CALLE CAPITAN RAVELO Nº 2366 – ESTUDIO DE ABOGADOS MORENO-BALDIVIESO**

CLASE INTERNACIONAL **3**

PRODUCTOS
 COSMÉTICOS; JABONES; CHAMPÚES, REACONDICIONADORES, MOUSSES, GELES, CREMAS, LOCIONES Y BÁLSAMOS PARA EL CUIDADO, ESTILIZADO, LIMPIEZA, PINTADO Y LACEADO DEL CABELLO; DESODORANTES DE USO PERSONAL; ANTITRANSPIRANTES; LOCIONES, BÁLSAMOS, GELES Y CREMAS COSMÉTICAS PARA LA PIEL; MASCARILLAS COSMÉTICAS; PREPARACIONES COSMÉTICAS PARA EL ADELGAZAMIENTO; CREMAS, LOCIONES, GELES Y PREPARACIONES PROTECTORAS Y BRONCEADORAS DE LA PIEL EXPUESTA A LOS RAYOS SOLARES; MAQUILLAJE FACIAL; RUBOR; POLVOS SUELTOS Y POLVOS COMPACTOS PARA EL ROSTRO; LÁPICES DELINEADORES DE CEJAS, LABIOS Y CONTORNO DE OJOS; MASCARA (ALARGADOR DE PESTAÑAS); LÁPICES LABIALES (PINTALABIOS), BRILLO LABIAL; ESMALTES Y BARNICES PARA LAS UÑAS; PRODUCTOS DE PERFUMERÍA, PERFUMES, FRAGANCIAS DE USO PERSONAL, AGUAS DE COLONIA, AGUAS DE PERFUME, AGUAS DE TÓCADOR; ACEITES ESENCIALES; PRODUCTOS PARA LIMPIAR, PULIR, DESENGRASAR Y RASPAR; PREPARACIONES BLANQUEAR Y PARA LA COLADA.

DESCRIPCION
 "DENOMINACIÓN Y DISEÑO" Se reivindican todas las características y colores de la denominación "UNIQUE YANBAL" escrita en forma característica y en letras estilizadas, consignándose entre ambas el diseño estilizado de un cuadrado de cuyo extremo superior derecho sobresale una pestaña, todo en letras de color anaranjado, conforme al diseño adjunto.



NUMERO DE PUBLICACION **163420**

NOMBRE DE LA MARCA **UNIQUE YANBAL**

TIPO DE MARCA **Marca Producto**
 TIPO DE SIGNO **Mixta**

NUMERO DE SOLICITUD **3751 - 2013**
 FECHA DE SOLICITUD **12/07/2013**

NOMBRE DEL TITULAR **JAFER LIMITED**
 DIRECCION DEL TITULAR **3RD FLOOR, GENEVA PLACE, WATERFRONT DRIVE, P.O. BOX 3175, ROAD TOWN, TORTOLA, VG Islas Vírgenes (Británicas)**

NOMBRE DEL APODERADO **DR. RAMIRO MORENO BALDIVIESO**
 DIRECCION DEL APODERADO **CALLE CAPITAN RAVELO Nº 2366 – ESTUDIO DE ABOGADOS MORENO-BALDIVIESO**

CLASE INTERNACIONAL **5**

PRODUCTOS
 PRODUCTOS QUÍMICO-FARMACÉUTICOS DE USO HUMANO; PRODUCTOS HIGIÉNICOS PARA LA MEDICINA; SUSTANCIAS DIETÉTICAS PARA USO MÉDICO; CREMAS, GELES Y LOCIONES DÉRMICAS MEDICADAS; CHAMPÚES MEDICADOS PARA EL CABELLO; CREMAS MEDICADAS PARA LA PIEL; LOCIONES DESINFECTANTES PARA USO HIGIÉNICO; LOCIONES PARA USO FARMACÉUTICO; SUPLEMENTOS ALIMENTICIOS; COMPLEMENTOS ALIMENTICIOS; SUPLEMENTOS PROTEICOS; VITAMINAS.

DESCRIPCION
 "DENOMINACIÓN Y DISEÑO" Se reivindican todas las características y colores de la denominación "UNIQUE YANBAL" escrita en forma característica y en letras estilizadas, consignándose entre ambas el diseño estilizado de un cuadrado de cuyo extremo superior derecho sobresale una pestaña, todo en letras de color anaranjado, conforme al diseño adjunto.

NUMERO DE PUBLICACION **163421**

NOMBRE DE LA MARCA **UNIQUE YANBAL**

TIPO DE MARCA **Marca Producto**
TIPO DE SIGNO **Mixta**

NUMERO DE SOLICITUD **3752 - 2013**
FECHA DE SOLICITUD **12/07/2013**

NOMBRE DEL TITULAR **JAFER LIMITED**
DIRECCION DEL TITULAR **3RD FLOOR, GENEVA PLACE, WATERFRONT DRIVE, P.O. BOX 3175, ROAD TOWN, TORTOLA, VG Islas Vírgenes (Británicas)**

NOMBRE DEL APODERADO **DR. RAMIRO MORENO BALDIVIESO**
DIRECCION DEL APODERADO **CALLE CAPITAN RAVELO Nº 2366 – ESTUDIO DE ABOGADOS MORENO-BALDIVIESO**

CLASE INTERNACIONAL **14**

PRODUCTOS
METALES PRECIOSOS Y SUS ALEACIONES Y OBJETOS DE ESTAS MATERIAS O CHAPEADOS NO COMPRENDIDOS EN OTRAS CLASES; ARTÍCULOS DE JOYERÍA Y DE BISUTERÍA, TALES COMO CADENAS, COLGANTES, COLLARES, ANILLOS, SORTIJAS, ARETES, MEDALLAS, PULSERAS, PRENDEDORES; PIEDRAS PRECIOSAS, TALES COMO BRILLANTES, DIAMANTES, CIRCONES; RELOJES DE PULSERA, RELOJES DE PARED, RELOJES DE CADENA; CRONÓMETROS; AGUJAS (GEMELOS) PARA LAS MANGAS DE LA CAMISA; AGUJAS DE CORBATAS.

DESCRIPCION
"DENOMINACIÓN Y DISEÑO" Se reivindican todas las características y colores de la denominación "UNIQUE YANBAL" escrita en forma característica y en letras estilizadas, consignándose entre ambas el diseño estilizado de un cuadrado de cuyo extremo superior derecho sobresale una pestaña, todo en letras de color anaranjado, conforme al diseño adjunto.

NUMERO DE PUBLICACION **163422**

NOMBRE DE LA MARCA **UNIQUE YANBAL**

TIPO DE MARCA **Marca Producto**
TIPO DE SIGNO **Mixta**

NUMERO DE SOLICITUD **3753 - 2013**
FECHA DE SOLICITUD **12/07/2013**

NOMBRE DEL TITULAR **JAFER LIMITED**
DIRECCION DEL TITULAR **3RD FLOOR, GENEVA PLACE, WATERFRONT DRIVE, P.O. BOX 3175, ROAD TOWN, TORTOLA, VG Islas Vírgenes (Británicas)**

NOMBRE DEL APODERADO **DR. RAMIRO MORENO BALDIVIESO**
DIRECCION DEL APODERADO **CALLE CAPITAN RAVELO Nº 2366 – ESTUDIO DE ABOGADOS MORENO-BALDIVIESO**

CLASE INTERNACIONAL **16**

PRODUCTOS
REVISTAS, IMPRESOS, PUBLICACIONES, ENCARTES Y CATÁLOGOS; MATERIAL IMPRESO PARA PROMOCIONAR Y PUBLICITAR ARTÍCULOS DE MODA Y BELLEZA PERSONAL ASÍ COMO PARA PROMOCIONAR LA VENTA DE PRODUCTOS COSMÉTICOS, DE MAQUILLAJE, DE PERFUMERÍA, DE ARTÍCULOS DE TOCADOR, DE ARTÍCULOS DE CUERO E IMITACIONES DE CUERO, DE JOYERÍA Y DE BISUTERÍA; PAPEL, CARTÓN Y ARTÍCULOS DE ESTAS MATERIAS NO COMPRENDIDOS EN OTRAS CLASES; FOTOGRAFÍAS; ARTÍCULOS DE PAPELERÍA; MATERIAL DE ENSEÑANZA E INSTRUCCIÓN CON EXCEPCIÓN DE APARATOS; BOLSAS, SACOS Y HOJAS DE MATERIAS PLÁSTICAS PARA EMBALAJE.

DESCRIPCION
"DENOMINACIÓN Y DISEÑO" Se reivindican todas las características y colores de la denominación "UNIQUE YANBAL" escrita en forma característica y en letras estilizadas, consignándose entre ambas el diseño estilizado de un cuadrado de cuyo extremo superior derecho sobresale una pestaña, todo en letras de color anaranjado, conforme al diseño adjunto.

NUMERO DE PUBLICACION

163423

NOMBRE DE LA MARCA

UNIQUE YANBAL

TIPO DE MARCA
TIPO DE SIGNO

Marca Producto
Mixta

UNIQUE  YANBAL

NUMERO DE SOLICITUD
FECHA DE SOLICITUD

3754 - 2013
12/07/2013

NOMBRE DEL TITULAR
DIRECCION DEL TITULAR

JAFER LIMITED
3RD FLOOR, GENEVA PLACE, WATERFRONT
DRIVE, P.O. BOX 3175, ROAD TOWN, TORTOLA,
VG Islas Vírgenes (Británicas)

NOMBRE DEL APODERADO
DIRECCION DEL APODERADO

DR. RAMIRO MORENO BALDIVIESO
CALLE CAPITAN RAVELO Nº 2366 – ESTUDIO DE ABOGADOS MORENO-BALDIVIESO

CLASE INTERNACIONAL

18

PRODUCTOS

CUERO Y CUERO DE IMITACIÓN, PRODUCTOS DE ESTAS MATERIAS NO COMPRENDIDOS EN OTRAS CLASES; PIELS DE ANIMALES; BAÚLES Y MALETAS; PARAGUAS, PARASOLES, SOMBRILLAS Y BASTONES; FUSTAS, ARTÍCULOS DE GUARNICIONERÍA Y MARROQUINERÍA; BILLETERAS; BOLSAS Y BOLSOS DE DEPORTE, CAMPAMENTO, MONTAÑISMO, VIAJE Y PLAYA; BAÚLES DE VIAJE; BOLSAS DE RUEDA Y DE RED PARA LA COMPRA; BOLSAS PARA LA COMPRA; BOLSAS Y BOLSOS DE MANO; CARTERAS; CARTERAS DE BOLSILLO Y ESCOLARES; ESTUCHES DE VIAJE; ESTUCHES DE CUERO O DE CARTÓN CUERO; ESTUCHES PARA ARTÍCULOS DE TOCADOR Y PARA LLAVES; MALETAS, MALETAS DE MANO Y MALETINES PARA DOCUMENTOS; MOCHILAS; MONEDEROS; PORTADOCUMENTOS; PORTAFOLIOS; PORTAMONEDAS; PORTATRAJES; TARJETEROS; VALIJAS.

DESCRIPCION

"DENOMINACIÓN Y DISEÑO" Se reivindican todas las características y colores de la denominación "UNIQUE YANBAL" escrita en forma característica y en letras estilizadas, consignándose entre ambas el diseño estilizado de un cuadrado de cuyo extremo superior derecho sobresale una pestaña, todo en letras de color anaranjado, conforme al diseño adjunto.

NUMERO DE PUBLICACION

163424

NOMBRE DE LA MARCA

UNIQUE YANBAL

TIPO DE MARCA
TIPO DE SIGNO

Marca Producto
Mixta

UNIQUE  YANBAL

NUMERO DE SOLICITUD
FECHA DE SOLICITUD

3755 - 2013
12/07/2013

NOMBRE DEL TITULAR
DIRECCION DEL TITULAR

JAFER LIMITED
3RD FLOOR, GENEVA PLACE, WATERFRONT
DRIVE, P.O. BOX 3175, ROAD TOWN, TORTOLA,
VG Islas Vírgenes (Británicas)

NOMBRE DEL APODERADO
DIRECCION DEL APODERADO

DR. RAMIRO MORENO BALDIVIESO
CALLE CAPITAN RAVELO Nº 2366 – ESTUDIO DE ABOGADOS MORENO-BALDIVIESO

CLASE INTERNACIONAL

25

PRODUCTOS

PRENDAS DE VESTIR TALES COMO PANTALONES, CAMISAS, SUDADERAS, CASACAS, SACOS, SHORTS, POLOS, CAMISETAS, VESTIDOS, TERNOS, BLUSAS, CHOMPAS, ABRIGOS; CALZADO CASUAL Y DEPORTIVO; ARTÍCULOS DE SOMBRERERÍA.

DESCRIPCION

"DENOMINACIÓN Y DISEÑO" Se reivindican todas las características y colores de la denominación "UNIQUE YANBAL" escrita en forma característica y en letras estilizadas, consignándose entre ambas el diseño estilizado de un cuadrado de cuyo extremo superior derecho sobresale una pestaña, todo en letras de color anaranjado, conforme al diseño adjunto.

NUMERO DE PUBLICACION

163425

NOMBRE DE LA MARCA

UNIQUE YANBAL

TIPO DE MARCA

Marca Servicio

TIPO DE SIGNO

Mixta

The logo for 'UNIQUE YANBAL' features the word 'UNIQUE' in a light blue, sans-serif font, followed by a stylized orange square icon containing a white 'Y' shape, and then the word 'YANBAL' in a bold, orange, sans-serif font.

NUMERO DE SOLICITUD

3756 - 2013

FECHA DE SOLICITUD

12/07/2013

NOMBRE DEL TITULAR

JAFER LIMITED

DIRECCION DEL TITULAR

3RD FLOOR, GENEVA PLACE, WATERFRONT
DRIVE, P.O. BOX 3175, ROAD TOWN, TORTOLA,

PAIS DEL TITULAR

VG Islas Vírgenes (Británicas)

NOMBRE DEL APODERADO

DR. RAMIRO MORENO BALDIVIESO

DIRECCION DEL APODERADO

CALLE CAPITAN RAVELO N° 2366 – ESTUDIO DE ABOGADOS MORENO-BALDIVIESO

CLASE INTERNACIONAL

35

PRODUCTOS

Publicidad; gestión de negocios comerciales; administración comercial; trabajos de oficina; valoración de negocios comerciales; peritajes comerciales; información sobre negocios; tramitación administrativa de pedidos de compra; servicios que comportan el registro, la transcripción, la composición, la compilación, o la sistematización de comunicaciones escritas y de grabaciones, así como la compilación de datos matemáticos o estadísticos; servicios de ayuda, asistencia, asesoría, dirección y consultoría para la organización, administración, explotación, dirección y traspaso de negocios comerciales y/o empresas dedicadas exclusivamente a la comercialización - a través del sistema de venta directa - de productos cosméticos, de maquillaje, de perfumería, de cuidado de higiene y belleza personal, de joyería y bisutería; reagrupamiento por cuenta de terceros de productos cosméticos, maquillaje, perfumería, de tocador, productos higiénicos, prendas de vestir, juguetes, joyería, bisutería, permitiendo a los consumidores examinar y comprar estos productos con comodidad por medios físicos o electrónicos; servicios de promoción de ventas a través de tarjetas de afinidad y membresías que otorgan bonificaciones, descuentos y premios; asesoría y servicios de marketing y publicidad; investigación de mercados y encuestas; información comercial y de negocios; verificación de cuentas y contabilidad; organización de ferias y exposiciones con fines comerciales o de publicidad.

DESCRIPCION

"DENOMINACIÓN Y DISEÑO"

Se reivindican todas las características y colores de la denominación "UNIQUE YANBAL" escrita en forma característica y en letras estilizadas, consignándose entre ambas el diseño estilizado de un cuadrado de cuyo extremo superior derecho sobresale una pestaña, todo en letras de color anaranjado, conforme al diseño adjunto.

NUMERO DE PUBLICACION

163426

NOMBRE DE LA MARCA

UNIQUE YANBAL

TIPO DE MARCA

Marca Servicio

TIPO DE SIGNO

Mixta



NUMERO DE SOLICITUD

3758 - 2013

FECHA DE SOLICITUD

12/07/2013

NOMBRE DEL TITULAR

JAFER LIMITED

DIRECCION DEL TITULAR

3RD FLOOR, GENEVA PLACE, WATERFRONT DRIVE, P.O. BOX 3175, ROAD TOWN, TORTOLA, VG

PAIS DEL TITULAR

Islas Vírgenes (Británicas)

NOMBRE DEL APODERADO

DR. RAMIRO MORENO BALDIVIESO

DIRECCION DEL APODERADO

CALLE CAPITAN RAVELO N° 2366 – ESTUDIO DE ABOGADOS MORENO-BALDIVIESO

CLASE INTERNACIONAL

41

PRODUCTOS

Educación; formación; esparcimiento; actividades deportivas y culturales; servicios de publicaciones electrónicas (no descargables) relacionadas con el cuidado, higiene y la belleza personal así como con negocios comerciales y/o empresas dedicadas a la comercialización - a través del sistema de venta directa - de productos de cuidado, higiene y belleza personal; servicios de juego en línea; publicaciones de catálogos electrónicos en línea (no descargables) relacionados con el cuidado, higiene y la belleza personal así como con negocios comerciales y/o empresas dedicadas a la comercialización - a través del sistema de venta directa - de productos de cuidado, higiene y belleza personal; procesamiento digital de imágenes, institutos de educación y entrenamiento en relación a productos y servicios relacionados a la cosmética, higiene y belleza, organización y conducción de exposiciones, eventos, conciertos y exhibiciones con fines culturales y de entretenimiento relacionados con la cosmética, higiene y belleza; programas de televisión y radio relacionados con la higiene y belleza; servicios de entretenimiento de naturaleza televisiva, producción o montaje de programas de radio y redes mundiales informáticas de comunicación en una amplia variedad de campos, tales como, en el campo de modas, estilos de vida, belleza, y temas de interés general, distribuido a través de diferentes medios de comunicación tales como satélite, a través de una red inalámbrica, páginas web, fibra óptica, cable, radio, redes mundiales informáticas de comunicación, redes de comunicación mundial y otros medios tecnológicos.

DESCRIPCION

"DENOMINACIÓN Y DISEÑO" Se reivindican todas las características y colores de la denominación "UNIQUE YANBAL" escrita en forma característica y en letras estilizadas, consignándose entre ambas el diseño estilizado de un cuadrado de cuyo extremo superior derecho sobresale una pestaña, todo en letras de color anaranjado, conforme al diseño adjunto.

NUMERO DE PUBLICACION

163427

NOMBRE DE LA MARCA

UNIQUE YANBAL

TIPO DE MARCA

Marca Servicio

TIPO DE SIGNO

Mixta



NUMERO DE SOLICITUD

3759 - 2013

FECHA DE SOLICITUD

12/07/2013

NOMBRE DEL TITULAR

JAFER LIMITED

DIRECCION DEL TITULAR

3RD FLOOR, GENEVA PLACE, WATERFRONT DRIVE, P.O. BOX 3175, ROAD TOWN, TORTOLA, VG

PAIS DEL TITULAR

Islas Vírgenes (Británicas)

NOMBRE DEL APODERADO

DR. RAMIRO MORENO BALDIVIESO

DIRECCION DEL APODERADO

CALLE CAPITAN RAVELO N° 2366 – ESTUDIO DE ABOGADOS MORENO-BALDIVIESO

CLASE INTERNACIONAL

44

PRODUCTOS

SERVICIOS DE CUIDADOS DE HIGIENE Y DE BELLEZA PARA PERSONAS; SERVICIOS BRINDADOS POR SALONES DE BELLEZA Y DE PELUQUERÍA; SERVICIOS DE AROMATERAPIA.

DESCRIPCION

"DENOMINACIÓN Y DISEÑO" Se reivindican todas las características y colores de la denominación "UNIQUE YANBAL" escrita en forma característica y en letras estilizadas, consignándose entre ambas el diseño estilizado de un cuadrado de cuyo extremo superior derecho sobresale una pestaña, todo en letras de color anaranjado, conforme al diseño adjunto.

NUMERO DE PUBLICACION **163428**
NOMBRE DE LA MARCA **Ediffic**
TIPO DE MARCA **Marca Producto**
TIPO DE SIGNO **Mixta**
NUMERO DE SOLICITUD **3765 - 2013**
FECHA DE SOLICITUD **12/07/2013**
NOMBRE DEL TITULAR **LUIS FERNANDO FERNANDEZ BARRA**
DIRECCION DEL TITULAR **AV. COCHABAMBA No. 352 ZONA ALTO DE LA ALIANZA**
PAIS DEL TITULAR **BO** Bolivia
NOMBRE DEL APODERADO **UNIPERSONAL**
DIRECCION DEL APODERADO
CLASE INTERNACIONAL **9**

The logo for Ediffic features the brand name in a bold, orange, sans-serif font. The letter 'E' is significantly larger and more stylized than the other letters.

PRODUCTOS

1.- ENCHUFES, INTERRUPTORES, DISYUNTORES, TIMBRES, TIMBRES DE ALARMA ELECTRICA, TIMBRES DE PUERTA ELECTRICA, CONMUTADORES, TELERRUPTORES FOCOS AHORRADORES.

DESCRIPCION

LAS LETRAS SON DE COLOR NARANJADAS Y EL FONDO COLOR BLANCO.

NUMERO DE PUBLICACION **163429**
NOMBRE DE LA MARCA **Carioca Colchões - Tecnología Brasileira**
TIPO DE MARCA **Marca Producto**
TIPO DE SIGNO **Mixta**
NUMERO DE SOLICITUD **3783 - 2013**
FECHA DE SOLICITUD **15/07/2013**
NOMBRE DEL TITULAR **David Moreno**
DIRECCION DEL TITULAR **Carretera a Cotoca kilometro 9.5 pasaje sin nombre, zona guapilo**
PAIS DEL TITULAR **BO** Bolivia
NOMBRE DEL APODERADO **UNIPERSONAL**
DIRECCION DEL APODERADO
CLASE INTERNACIONAL **20**

The logo for Carioca Colchões features a circular icon on the left containing a stylized blue and yellow globe. To the right, the word 'Carioca' is written in a large, blue, cursive font, with 'colchões' in a smaller, yellow, sans-serif font below it. Underneath 'colchões' is the text 'tecnologia brasileira' in a very small font.

PRODUCTOS

Colchones de todos los tamaños.

DESCRIPCION

Nombre: Carioca en color azul y Colchões en Color amarillo Antes del Nombre: Una luna color azul con detalles en Blanco y amarillo

NUMERO DE PUBLICACION **163430**
NOMBRE DE LA MARCA **GAZIN - colchões**
TIPO DE MARCA **Marca Producto**
TIPO DE SIGNO **Mixta**
NUMERO DE SOLICITUD **3784 - 2013**
FECHA DE SOLICITUD **15/07/2013**
NOMBRE DEL TITULAR **David Moreno**
DIRECCION DEL TITULAR **Carretera a Cotoca kilometro 9.5 pasaje sin nombre, zona Guapilo**
PAIS DEL TITULAR **BO** Bolivia
NOMBRE DEL APODERADO **UNIPERSONAL**
DIRECCION DEL APODERADO
CLASE INTERNACIONAL **20**



PRODUCTOS

Colchones de todos los tamaños.

DESCRIPCION

Nombre: Gazin en letras mayúsculas en color blanco cursivas, con borde rojo y en el fondo un rectángulo azul inclinado a la derecha con borde blanco. Debajo del nombre: la palabra colchões

NUMERO DE PUBLICACION **163431**
NOMBRE DE LA MARCA **HEAVEN - colchones**
TIPO DE MARCA **Marca Producto**
TIPO DE SIGNO **Mixta**
NUMERO DE SOLICITUD **3786 - 2013**
FECHA DE SOLICITUD **15/07/2013**
NOMBRE DEL TITULAR **David Moreno**
DIRECCION DEL TITULAR **Avenida Alemana calle Marayau N° 2365**
PAIS DEL TITULAR **BS** Bahamas
NOMBRE DEL APODERADO **UNIPERSONAL**
DIRECCION DEL APODERADO
CLASE INTERNACIONAL **20**



PRODUCTOS

Colchones en todos los tamaños.

DESCRIPCION

Nombre: HEAVEN con letras Mayusculas en color verde pastel. Debajo del nombre: Colchones

NUMERO DE PUBLICACION **163432**

NOMBRE DE LA MARCA **DCR IMPORT**

TIPO DE MARCA **Marca Producto**
TIPO DE SIGNO **Mixta**

NUMERO DE SOLICITUD **3791 - 2013**
FECHA DE SOLICITUD **15/07/2013**

NOMBRE DEL TITULAR **RONALD BERNARDO DEL CASTILLO RODRIGUEZ**
DIRECCION DEL TITULAR **C/PJE. 3 MAYO N°.100 ILLAMPU Y TOPATER- OR.**
PAIS DEL TITULAR **BO** Bolivia

NOMBRE DEL APODERADO **UNIPERSONAL**
DIRECCION DEL APODERADO

CLASE INTERNACIONAL **12**

PRODUCTOS
BICLCLETAS.

DESCRIPCION
UNA BICICLETA DENTRO DE LA LETRA D



NUMERO DE PUBLICACION **163433**

NOMBRE DE LA MARCA **FARMEDICAL ECODEX - FM**

TIPO DE MARCA **Marca Producto**
TIPO DE SIGNO **Mixta**

NUMERO DE SOLICITUD **3793 - 2013**
FECHA DE SOLICITUD **15/07/2013**

NOMBRE DEL TITULAR **FARMEDICAL S.R.L.**
DIRECCION DEL TITULAR **Av. Hernando Siles calle 14 Obrajes Nro. 6007.**
PAIS DEL TITULAR **BO** Bolivia

NOMBRE DEL APODERADO **Karla Prudencio Imaña**
DIRECCION DEL APODERADO **Av. Hernando Siles calle 14 Obrajes Nro. 6007.**

CLASE INTERNACIONAL **1**



PRODUCTOS
Productos químicos para la industria, la ciencia y la fotografía, así como para la agricultura, la horticultura y la silvicultura; resinas artificiales en bruto, materias plásticas en bruto; abonos para el suelo; composiciones extintoras; preparaciones para templar y soldar metales; productos químicos para conservar alimentos; materias curtientes; adhesivos (pegamentos) para la industria.

DESCRIPCION
Denominacion y Diseño

NUMERO DE PUBLICACION **163434**
NOMBRE DE LA MARCA **FARMEDICAL ECODEX - FM**
TIPO DE MARCA **Marca Producto**
TIPO DE SIGNO **Mixta**
NUMERO DE SOLICITUD **3794 - 2013**
FECHA DE SOLICITUD **15/07/2013**
NOMBRE DEL TITULAR **FARMEDICAL S.R.L.**
DIRECCION DEL TITULAR **Av. Hernando Siles Calle 14 Obrajes Nro. 6007.**
PAIS DEL TITULAR **BO** Bolivia
NOMBRE DEL APODERADO **Karla Prudencio Imaña**
DIRECCION DEL APODERADO **Av. Hernando Siles Calle 14 Obrajes Nro. 6007.**
CLASE INTERNACIONAL **3**



PRODUCTOS

Preparaciones para blanquear y otras sustancias para lavar la ropa; preparaciones para limpiar, pulir, desengrasar y raspar; jabones; productos de perfumería, aceites esenciales, cosméticos, lociones capilares; dentífricos.

DESCRIPCION

Denominacion y Diseño

NUMERO DE PUBLICACION **163435**
NOMBRE DE LA MARCA **FARMEDICAL GERMEX FM**
TIPO DE MARCA **Marca Producto**
TIPO DE SIGNO **Mixta**
NUMERO DE SOLICITUD **3795 - 2013**
FECHA DE SOLICITUD **15/07/2013**
NOMBRE DEL TITULAR **FARMEDICAL S.R.L.**
DIRECCION DEL TITULAR **Av. Hernando Siles Calle 14 Obrajes Nro. 6007**
PAIS DEL TITULAR **BO** Bolivia
NOMBRE DEL APODERADO **Karla Prudencio Imaña**
DIRECCION DEL APODERADO **Av. Hernando Siles Calle 14 Obrajes Nro. 6007**
CLASE INTERNACIONAL **3**



PRODUCTOS

Preparaciones para blanquear y otras sustancias para lavar la ropa; preparaciones para limpiar, pulir, desengrasar y raspar; jabones; productos de perfumería, aceites esenciales, cosméticos, lociones capilares; dentífricos.

DESCRIPCION

Denominacion y Diseño

NUMERO DE PUBLICACION **163436**

NOMBRE DE LA MARCA **FARMEDICAL ECODEX - FM**

TIPO DE MARCA **Marca Producto**
TIPO DE SIGNO **Mixta**

NUMERO DE SOLICITUD **3796 - 2013**
FECHA DE SOLICITUD **15/07/2013**

NOMBRE DEL TITULAR **FARMEDICAL S.R.L.**
DIRECCION DEL TITULAR **Av. Hernando Siles Calle 14 Obrajes Nro. 6007**
PAIS DEL TITULAR **BO** Bolivia

NOMBRE DEL APODERADO **Karla Prudencio Imaña**
DIRECCION DEL APODERADO **Av. Hernando Siles Calle 14 Obrajes Nro. 6007**

CLASE INTERNACIONAL **5**



PRODUCTOS

Preparaciones farmacéuticas y veterinarias; preparaciones higiénicas y sanitarias para uso médico; alimentos y sustancias dietéticas para uso médico o veterinario, alimentos para bebés; complementos alimenticios para personas y animales; emplastos, material para apósitos; material para empastes e improntas dentales; desinfectantes; preparaciones para eliminar animales dañinos; fungicidas, herbicidas.

DESCRIPCION

Denominacion y diseño

NUMERO DE PUBLICACION **163437**

NOMBRE DE LA MARCA **FARMEDICAL GERMEX FM**

TIPO DE MARCA **Marca Producto**
TIPO DE SIGNO **Mixta**

NUMERO DE SOLICITUD **3797 - 2013**
FECHA DE SOLICITUD **15/07/2013**

NOMBRE DEL TITULAR **FARMEDICAL S.R.L.**
DIRECCION DEL TITULAR **Av. Hernando Siles Calle 14 Obrajes Nro. 6007.**
PAIS DEL TITULAR **BO** Bolivia

NOMBRE DEL APODERADO **Karla Prudencio Imaña**
DIRECCION DEL APODERADO **Av. Hernando Siles Calle 14 Obrajes Nro. 6007.**

CLASE INTERNACIONAL **1**



PRODUCTOS

Productos químicos para la industria, la ciencia y la fotografía, así como para la agricultura, la horticultura y la silvicultura; resinas artificiales en bruto, materias plásticas en bruto; abonos para el suelo; composiciones extintoras; preparaciones para templar y soldar metales; productos químicos para conservar alimentos; materias curtientes; adhesivos (pegamentos) para la industria.

DESCRIPCION

Denominacion y Diseño

NUMERO DE PUBLICACION **163438**
 NOMBRE DE LA MARCA **FARMEDICAL GERMEX FM**
 TIPO DE MARCA **Marca Producto**
 TIPO DE SIGNO **Mixta**
 NUMERO DE SOLICITUD **3798 - 2013**
 FECHA DE SOLICITUD **15/07/2013**
 NOMBRE DEL TITULAR **FARMEDICAL S.R.L.**
 DIRECCION DEL TITULAR **Av. Hernando Siles Calle 14 Obrajes Nro. 6007.**
 PAIS DEL TITULAR **BO** Bolivia
 NOMBRE DEL APODERADO **Karla Prudencio Imaña**
 DIRECCION DEL APODERADO **Av. Hernando Siles Calle 14 Obrajes Nro. 6007.**
 CLASE INTERNACIONAL **5**



PRODUCTOS

Preparaciones farmacéuticas y veterinarias; preparaciones higiénicas y sanitarias para uso médico; alimentos y sustancias dietéticas para uso médico o veterinario, alimentos para bebés; complementos alimenticios para personas y animales; emplastos, material para apósitos; material para empastes e improntas dentales; desinfectantes; preparaciones para eliminar animales dañinos; fungicidas, herbicidas.

DESCRIPCION

Denominacion y Diseño

NUMERO DE PUBLICACION **163439**
 NOMBRE DE LA MARCA **LIFE MED Medicina Anti-aging**
 TIPO DE MARCA **Marca Servicio**
 TIPO DE SIGNO **Mixta**
 NUMERO DE SOLICITUD **3799 - 2013**
 FECHA DE SOLICITUD **15/07/2013**
 NOMBRE DEL TITULAR **MARCELA YVONNE ARDAYA DE MUÑOZ**
 DIRECCION DEL TITULAR **Barrio San Carlos Calle Las Liras No. 6**
 PAIS DEL TITULAR **BO** Bolivia
 NOMBRE DEL APODERADO **UNIPERSONAL**
 DIRECCION DEL APODERADO
 CLASE INTERNACIONAL **44**



PRODUCTOS

Servicios médicos, estéticas, cuidado de higiene y belleza para las personas.

NUMERO DE PUBLICACION

163440

NOMBRE DE LA MARCA

DISEÑO

TIPO DE MARCA
TIPO DE SIGNO

Marca Producto
Figurativa

NUMERO DE SOLICITUD
FECHA DE SOLICITUD

3815 - 2013
17/07/2013

NOMBRE DEL TITULAR
DIRECCION DEL TITULAR
PAIS DEL TITULAR

NOELIA ADRIANA MORATÓ
PASAJE Nº 1 - CONDEBAMBA - Cochabamba
BO Bolivia

NOMBRE DEL APODERADO
DIRECCION DEL APODERADO

UNIPERSONAL

CLASE INTERNACIONAL 33

PRODUCTOS

Bebidas alcohólicas (excepto cerveza).

DESCRIPCION

DIBUJO ARTÍSTICO DE UNA PALMERA Y OTRA A MITADES CON HOJAS DE VERDE MOTEADAS, DOS CORAZONES DE COLOR ROJO Y AMARILLO CON MOTAS DE COLOR CAFE CLARO, CUATRO FLORES AMARILLAS, ENTRE EL MEDIO DE UN ABANICO DE HOJAS DE COLOR VERDE, AMARILLO Y UN DEGRADADO, CON DETALLES AZULES Y ROJO, TODO ENCERRADO EN UNA MEDIA OLA Y CON FONDO GRIS



NUMERO DE PUBLICACION

163441

NOMBRE DE LA MARCA

DISEÑO

TIPO DE MARCA
TIPO DE SIGNO

Marca Producto
Figurativa

NUMERO DE SOLICITUD
FECHA DE SOLICITUD

3816 - 2013
17/07/2013

NOMBRE DEL TITULAR
DIRECCION DEL TITULAR
PAIS DEL TITULAR

NOELIA ADRIANA MORATÓ LOREDO
PASAJE Nº 1 - CONDEBAMBA - Cochabamba
BO Bolivia

NOMBRE DEL APODERADO
DIRECCION DEL APODERADO

UNIPERSONAL

CLASE INTERNACIONAL 33

PRODUCTOS

Bebidas alcohólicas (excepto cerveza).

DESCRIPCION

DIBUJO ARTÍSTICO DE LA CABEZA DE UN AVE VERDE, JUNTO A UN ABANICO DE COLORES ENTRE AMARILLO, ROJO, AZUL, CAFE, BLANCO Y CELESTE Y UNA PALMERA EN COLOR VERDE, TODO ENCERRADO EN UNA BASE DE OLA CON FONDO GRIS Y BURBUJAS BLANCAS

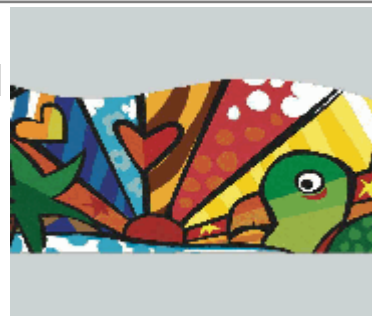

NUMERO DE PUBLICACION

163442

NOMBRE DE LA MARCA

DISEÑO

TIPO DE MARCA
TIPO DE SIGNO

Marca Producto
Figurativa

NUMERO DE SOLICITUD
FECHA DE SOLICITUD

3817 - 2013
17/07/2013

NOMBRE DEL TITULAR
DIRECCION DEL TITULAR
PAIS DEL TITULAR

NOELIA ADRIANA MORATÓ LOREDO
PASAJE Nº 1 - CONDEBAMBA - Cochabamba
BO Bolivia

NOMBRE DEL APODERADO
DIRECCION DEL APODERADO

UNIPERSONAL

CLASE INTERNACIONAL 33

PRODUCTOS

COCTELES.

DESCRIPCION

DIBUJO ARTÍSTICO DE VARIEDAD DE FRUTAS DE COLORES EN DEGRADE, HOJA MOTEADA DE JASPES EN DEGRADE DE VERDE Y MOTEADA CON CAFE, UN CORAZÓN ENTRE ROJO Y AZUL, UN CORAZÓN A MITAD ENTRE ROJO, CAFE Y AMARILLO, HOJAS DE LA PIÑA, FRUTILLA EN DEGRADE DE VERDE, TODO ENCERRADO EN UNA MEDIA OLA CON COLORES DEGRADADOS DE AZUL A VIOLETA, CON ALGUNAS BURBUJAS BLANCAS, TODO EN UN FONDO GRIS



NUMERO DE PUBLICACION

163443

NOMBRE DE LA MARCA

SUAVECITO PLUS

TIPO DE MARCA
TIPO DE SIGNO

Marca Producto
Mixta

NUMERO DE SOLICITUD
FECHA DE SOLICITUD

3819 - 2013
17/07/2013

NOMBRE DEL TITULAR
DIRECCION DEL TITULAR

ASTRIX S.A.
Av. Blanco Galindo Km. 6.9, Cochabamba -
Bolivia.

PAIS DEL TITULAR

BO Bolivia

NOMBRE DEL APODERADO
DIRECCION DEL APODERADO

Perla Koziner U.
Av. José Salmón Ballivián (Los Álamos) No. 322, la Florida, La Paz – Bolivia.

CLASE INTERNACIONAL 3

PRODUCTOS

toallas húmedas.



NUMERO DE PUBLICACION

163444

NOMBRE DE LA MARCA

COPA EUROAMERICANA

TIPO DE MARCA
TIPO DE SIGNO

Marca Servicio
Mixta

NUMERO DE SOLICITUD
FECHA DE SOLICITUD

3828 - 2013
17/07/2013

NOMBRE DEL TITULAR
DIRECCION DEL TITULAR

The DIRECTV Group, Inc.
2230 East Imperial Hwy, El Segundo, CA 90245,
Estados Unidos

PAIS DEL TITULAR

US Estados Unidos de América

NOMBRE DEL APODERADO

Isabel Ferrufino López; Cristian Bustos Valle; Carlos Pinto Meyer; José Callaú
Balcázar

DIRECCION DEL APODERADO

Av. Sánchez Bustamante, esquina Calle 11, Edificio CBC II, piso 4 - oficina 4, Calacoto

CLASE INTERNACIONAL

38

PRODUCTOS

Telecomunicaciones.



NUMERO DE PUBLICACION

163445

NOMBRE DE LA MARCA

COPA EUROAMERICANA

TIPO DE MARCA
TIPO DE SIGNO

Marca Servicio
Mixta

NUMERO DE SOLICITUD
FECHA DE SOLICITUD

3829 - 2013
17/07/2013

NOMBRE DEL TITULAR
DIRECCION DEL TITULAR

The DIRECTV Group, Inc.
2230 East Imperial Hwy, El Segundo, CA 90245,
Estados Unidos

PAIS DEL TITULAR

US Estados Unidos de América

NOMBRE DEL APODERADO

Isabel Ferrufino López; Cristian Bustos Valle; Carlos Pinto Meyer; José Callaú
Balcázar

DIRECCION DEL APODERADO

Av. Sánchez Bustamante, esquina Calle 11, Edificio CBC II, piso 4 - oficina 4, Calacoto

CLASE INTERNACIONAL

41

PRODUCTOS

Educación; formación; servicios de entretenimiento; actividades deportivas y culturales.



NUMERO DE PUBLICACION

163446

NOMBRE DE LA MARCA

REDES ESPN

TIPO DE MARCA

Marca Servicio

TIPO DE SIGNO

Mixta

NUMERO DE SOLICITUD

3891 - 2013

FECHA DE SOLICITUD

19/07/2013

NOMBRE DEL TITULAR

ESPN, Inc.

DIRECCION DEL TITULAR

ESPN Plaza, Bristol, Connecticut 06010, Estados Unidos de América

PAIS DEL TITULAR

US Estados Unidos de América

NOMBRE DEL APODERADO

WOLFGANG L. OHNES CASSO

DIRECCION DEL APODERADO

C/Reyes Ortíz N° 73, Edif Torres Gundlach, Torre Oeste, Piso 5°, Of. 502-B

CLASE INTERNACIONAL

38

PRODUCTOS

"Telecomunicación".

DESCRIPCION

REDES ESPN en letra estilizada en colores negro y blanco sobre fondos plomo y negro respectivamente, y símbolo de numeral de color blanco con un redondo que contiene un cuadro de texto de acuerdo al diseño adjunto.



NUMERO DE PUBLICACION

163447

NOMBRE DE LA MARCA

REDES ESPN

TIPO DE MARCA

Marca Servicio

TIPO DE SIGNO

Mixta

NUMERO DE SOLICITUD

3892 - 2013

FECHA DE SOLICITUD

19/07/2013

NOMBRE DEL TITULAR

ESPN, Inc.

DIRECCION DEL TITULAR

ESPN Plaza, Bristol, Connecticut 06010, Estados Unidos de América

PAIS DEL TITULAR

US Estados Unidos de América

NOMBRE DEL APODERADO

WOLFGANG L. OHNES CASSO

DIRECCION DEL APODERADO

C/Reyes Ortíz N° 73, Edif Torres Gundlach, Torre Oeste, Piso 5°, Of. 502-B

CLASE INTERNACIONAL

41

PRODUCTOS

"Educación; formación; servicios de entretenimiento; actividades deportivas y culturales."

DESCRIPCION

REDES ESPN en letra estilizada en colores negro y blanco sobre fondos plomo y negro respectivamente, y símbolo de numeral de color blanco con un redondo que contiene un cuadro de texto de acuerdo al diseño adjunto.



NUMERO DE PUBLICACION **163448**

NOMBRE DE LA MARCA **TERMOKIDS**

TIPO DE MARCA **Marca Producto**
TIPO DE SIGNO **Mixta**

NUMERO DE SOLICITUD **3900 - 2013**
FECHA DE SOLICITUD **19/07/2013**

NOMBRE DEL TITULAR **LABORATORIOS EDGARDO JORGE GEZZI S.R.L.**
DIRECCION DEL TITULAR **14 de Julio 855 Dto 2 (1427) Buenos Aires, Argentina.**
PAIS DEL TITULAR **AR Argentina**

NOMBRE DEL APODERADO **Perla Koziner U.**
DIRECCION DEL APODERADO **Av. José Salmón Ballivián (Los Álamos) No. 322, la Florida, La Paz – Bolivia.**

CLASE INTERNACIONAL **5**



PRODUCTOS

Preparaciones farmacéuticas y veterinarias; preparaciones higiénicas y sanitarias para uso médico; alimentos y sustancias dietéticas para uso médico o veterinario, alimentos para bebés; complementos alimenticios para personas y animales; emplastos, material para apósitos; material para empastes e improntas dentales; desinfectantes; preparaciones para eliminar animales dañinos; fungicidas, herbicidas.

NUMERO DE PUBLICACION **163449**

NOMBRE DE LA MARCA **DON NENE**

TIPO DE MARCA **Marca Producto**
TIPO DE SIGNO **Mixta**

NUMERO DE SOLICITUD **3902 - 2013**
FECHA DE SOLICITUD **19/07/2013**

NOMBRE DEL TITULAR **ESEQUIEL CHAVEZ GUTIERREZ**
DIRECCION DEL TITULAR **Calle Sofia Rodriguez No. 12 Zona Los Mangales**
PAIS DEL TITULAR **BO Bolivia**

NOMBRE DEL APODERADO **UNIPERSONAL**
DIRECCION DEL APODERADO

CLASE INTERNACIONAL **29**



PRODUCTOS

Mermelada casera, quesos con especias, tomates deshidratados, carpaccio de res.

NUMERO DE PUBLICACION **163450**

NOMBRE DE LA MARCA **DON NENE**

TIPO DE MARCA **Marca Producto**
TIPO DE SIGNO **Mixta**

NUMERO DE SOLICITUD **3903 - 2013**
FECHA DE SOLICITUD **19/07/2013**

NOMBRE DEL TITULAR **ESEQUIEL CHAVEZ GUTIERREZ**
DIRECCION DEL TITULAR **Calle Sofia Rodriguez No. 12 Zona Los Mangales**
PAIS DEL TITULAR **BO Bolivia**

NOMBRE DEL APODERADO **UNIPERSONAL**
DIRECCION DEL APODERADO

CLASE INTERNACIONAL **30**



PRODUCTOS

Preparaciones hechas de cereales, cuñapes congelados.

NUMERO DE PUBLICACION **163451**

NOMBRE DE LA MARCA **SPATIUM Tu espacio creativo**

TIPO DE MARCA **Marca Servicio**
TIPO DE SIGNO **Mixta**

NUMERO DE SOLICITUD **3904 - 2013**
FECHA DE SOLICITUD **19/07/2013**

NOMBRE DEL TITULAR **Freddy Erick Salazar Peña**
DIRECCION DEL TITULAR **Av. Banzer entre 2do y 3er Anillo Calle Los Penocos No. 2080**

PAIS DEL TITULAR **BO** Bolivia

NOMBRE DEL APODERADO **UNIPERSONAL**
DIRECCION DEL APODERADO

CLASE INTERNACIONAL **42**

PRODUCTOS
Arquitectura, decoración de interiores, consultoría arquitectónica.



NUMERO DE PUBLICACION **163452**

NOMBRE DE LA MARCA **La Paz Motion Unexpected emotions**

TIPO DE MARCA **Marca Servicio**
TIPO DE SIGNO **Mixta**

NUMERO DE SOLICITUD **3905 - 2013**
FECHA DE SOLICITUD **19/07/2013**

NOMBRE DEL TITULAR **Rodrigo Valdivia Chávez**
DIRECCION DEL TITULAR **Av. Heroes del Pacífico Edif. Pacífico Dpto. 3 No 1374**

PAIS DEL TITULAR **BO** Bolivia

NOMBRE DEL APODERADO **UNIPERSONAL**
DIRECCION DEL APODERADO

CLASE INTERNACIONAL **42**

PRODUCTOS
Servicios tecnológicos y diseños de software para sistemas operativos móviles como Android, iOS,

DESCRIPCION



En cuanto al logotipo "La Paz Motion" estoy consciente que no se reivindicán los términos genéricos (La Paz), ni el lema en inglés (Unexpected emotions) usados en el signo distintivo. El isótopo está conformado por triángulos de diferentes tonos de colores formando así una montaña. Los colores que conforman este isótopo son tonos azules, marrones, amarillos y verde. Para finalizar este isotipo lleva en su terminación una silueta reflejando la variedad de montañas rocosas.

NUMERO DE PUBLICACION

163453

NOMBRE DE LA MARCA

"M MAHOU SAN MIGUEL"

TIPO DE MARCA
TIPO DE SIGNO

Marca Producto
Mixta

NUMERO DE SOLICITUD
FECHA DE SOLICITUD

3906 - 2013
19/07/2013

NOMBRE DEL TITULAR
DIRECCION DEL TITULAR
PAIS DEL TITULAR

MAHOU, S.A.
Paseo Imperial, 32-28005 Madrid, España
ES España

NOMBRE DEL APODERADO
DIRECCION DEL APODERADO

Roberto Roque Ch.
Edificio Parque 18, No. 8022 Piso 6, Of. 602, calle 18, Calacoto.

CLASE INTERNACIONAL

32

PRODUCTOS

Cerveza; aguas minerales y gaseosas, y otras bebidas sin alcohol; bebidas de frutas y zumos de frutas; siropes y otras preparaciones no alcohólicas para elaborar bebidas, en la clase 32 de la Clasificación Internacional.

DESCRIPCION

(denominación y diseño a colores)



NUMERO DE PUBLICACION

163454

NOMBRE DE LA MARCA

"DISEÑO"

TIPO DE MARCA
TIPO DE SIGNO

Marca Servicio
Figurativa

NUMERO DE SOLICITUD
FECHA DE SOLICITUD

3911 - 2013
19/07/2013

NOMBRE DEL TITULAR
DIRECCION DEL TITULAR

SEALED AIR CORPORATION (US)
200 Riverfront Boulevard, Elmwood Park, New Jersey 07407, Estados Unidos de Norteamérica
US Estados Unidos de América

PAIS DEL TITULAR

NOMBRE DEL APODERADO
DIRECCION DEL APODERADO

Roberto Roque Ch.
Edificio Parque 18, No. 8022 Piso 6, Of. 602, calle 18, Calacoto.

CLASE INTERNACIONAL

37

PRODUCTOS

Reparación y mantenimiento de aparatos de pulverización de espuma de poliuretano y por consiguiente de sustancias químicas; servicios de conserjería; higiene, limpieza, pulido, desodorización, desinfección y fumigación tanto para limpiar, pulir, desodorización, desinfección y saneamiento, servicio de cuidado de pisos; servicios de higiene, limpieza y lavado de vajilla; servicios de higiene y limpieza de baños; servicios de lavandería y planchado de ropa; instalación, reparación y mantenimiento de máquinas lavavajillas, lavado de cristales, secado de vajilla y cristales; instalación, reparación y mantenimiento de máquinas dispensadoras; reparación y mantenimiento de aparatos y maquinaria de limpieza, pulido y saneamiento, alquiler de equipos de limpieza, servicios de vehículos de limpieza, servicios de control de plagas, en la clase 37 de la Clasificación Internacional.

DESCRIPCION

(diseño triangular)



NUMERO DE PUBLICACION

163455

NOMBRE DE LA MARCA

**FEGOBAO IMPORT & EXPORT
TRADING COMPANY**

TIPO DE MARCA
TIPO DE SIGNO

**Marca Servicio
Mixta**

NUMERO DE SOLICITUD
FECHA DE SOLICITUD

**3915 - 2013
22/07/2013**

NOMBRE DEL TITULAR
DIRECCION DEL TITULAR

**HUMBERTO FELIX POMA HUALLPA
Calle Nanagua No. 519, Zona 16 de Julio, El Alto,
La Paz - Bolivia**

PAIS DEL TITULAR

BO Bolivia

NOMBRE DEL APODERADO
DIRECCION DEL APODERADO

UNIPERSONAL

CLASE INTERNACIONAL

35

PRODUCTOS

Publicidad; gestión de negocios comerciales; administración comercial; trabajos de oficina; servicios para publicidad o promoción de ventas; publicidad a través de una red informática; publicidad callejera; publicidad exterior; publicidad por correo directo; publicidad por correspondencia; publicidad radiofónica; publicidad televisada; difusión de material publicitario (folletos, prospectos, impresos, muestras); difusión de anuncios publicitarios.



NUMERO DE PUBLICACION

163456

NOMBRE DE LA MARCA

**SIS - SERVICIOS INTEGRALES DE
SEGURIDAD DE BRINKS**

TIPO DE MARCA
TIPO DE SIGNO

**Marca Servicio
Mixta**

NUMERO DE SOLICITUD
FECHA DE SOLICITUD

**3928 - 2013
22/07/2013**

NOMBRE DEL TITULAR
DIRECCION DEL TITULAR
PAIS DEL TITULAR

**BRINKS BOLIVIA S.A.
AV. BENI 3210, DE LA CIUDAD DE SANTA CRUZ,
BO** Bolivia

NOMBRE DEL APODERADO
DIRECCION DEL APODERADO

**DR. RAMIRO MORENO BALDIVIESO
CALLE CAPITAN RAVELO N° 2366 - ESTUDIO DE ABOGADOS MORENO-BALDIVIESO**

CLASE INTERNACIONAL

45

PRODUCTOS

SERVICIOS DE SEGURIDAD PARA LA PROTECCIÓN DE BIENES Y PERSONAS; SERVICIOS PERSONALES Y SOCIALES PRESTADOS POR TERCEROS PARA SATISFACER NECESIDADES INDIVIDUALES; COMPRENDE EN PARTICULAR: LOS SERVICIOS DE INVESTIGACIÓN Y VIGILANCIA RELACIONADOS CON LA SEGURIDAD DE PERSONAS Y COLECTIVIDADES; SERVICIOS DE MONITOREO Y SEGURIDAD ELECTRÓNICA; INSTALACIÓN, MANEJO Y MONITOREO DE TODO TIPO DE PROTECCIÓN Y ALARMA; SERVICIOS DE INSTALACIÓN Y MANEJO DE TODO EQUIPO DE PROTECCIÓN Y ALARMA O PROTECCIÓN FÍSICA Y/O ELECTRÓNICA A PERSONAS E INSTITUCIONES.

DESCRIPCION

"DENOMINACIÓN Y DISEÑO"



NUMERO DE PUBLICACION

163457

NOMBRE DE LA MARCA

**SIS - SERVICIOS INTEGRALES DE
SEGURIDAD DE BRINKS**

TIPO DE MARCA
TIPO DE SIGNO

**Marca Servicio
Mixta**

NUMERO DE SOLICITUD
FECHA DE SOLICITUD

**3929 - 2013
22/07/2013**

NOMBRE DEL TITULAR
DIRECCION DEL TITULAR
PAIS DEL TITULAR

**BRINKS BOLIVIA S.A.
AV. BENI 3210, DE LA CIUDAD DE SANTA CRUZ,
BO Bolivia**

NOMBRE DEL APODERADO
DIRECCION DEL APODERADO

**DR. RAMIRO MORENO BALDIVIESO
CALLE CAPITAN RAVELO N° 2366 - ESTUDIO DE ABOGADOS MORENO-BALDIVIESO**

CLASE INTERNACIONAL

45

PRODUCTOS

SERVICIOS DE SEGURIDAD PARA LA PROTECCIÓN DE BIENES Y PERSONAS; SERVICIOS PERSONALES Y SOCIALES PRESTADOS POR TERCEROS PARA SATISFACER NECESIDADES INDIVIDUALES; COMPRENDE EN PARTICULAR: LOS SERVICIOS DE INVESTIGACIÓN Y VIGILANCIA RELACIONADOS CON LA SEGURIDAD DE PERSONAS Y COLECTIVIDADES; SERVICIOS DE MONITOREO Y SEGURIDAD ELECTRÓNICA; INSTALACIÓN, MANEJO Y MONITOREO DE TODO TIPO DE PROTECCIÓN Y ALARMA; SERVICIOS DE INSTALACIÓN Y MANEJO DE TODO EQUIPO DE PROTECCIÓN Y ALARMA O PROTECCIÓN FÍSICA Y/O ELECTRÓNICA A PERSONAS E INSTITUCIONES.

DESCRIPCION

"DENOMINACIÓN Y DISEÑO"



NUMERO DE PUBLICACION

163458

NOMBRE DE LA MARCA

MIAMI

TIPO DE MARCA
TIPO DE SIGNO

**Marca Producto
Mixta**

NUMERO DE SOLICITUD
FECHA DE SOLICITUD

**3930 - 2013
22/07/2013**

NOMBRE DEL TITULAR
DIRECCION DEL TITULAR

**COMPAÑÍA DE TABACOS MONTECARLO S.A.
Avda. Zavala Cue 1999 y Yataty Cora Código
Postal 2300, Paraguay**

PAIS DEL TITULAR

PY Paraguay

NOMBRE DEL APODERADO
DIRECCION DEL APODERADO

**Pilar Soruco Etcheverry
Avenida Club The Strongest Nro. 107, entre calles 29 y 30 (timbre 1), Zona de
Achumani, La Paz - Bolivia**

CLASE INTERNACIONAL

34

PRODUCTOS

Tabaco; artículos para fumadores; cerillas, comprendidos en la Clase 34 de la Clasificación Internacional en vigencia.



NUMERO DE PUBLICACION **163459**
 NOMBRE DE LA MARCA **OPTIMA**
 TIPO DE MARCA **Marca Producto**
 TIPO DE SIGNO **Mixta**
 NUMERO DE SOLICITUD **3932 - 2013**
 FECHA DE SOLICITUD **22/07/2013**
 NOMBRE DEL TITULAR **COMPAÑÍA DE TABACOS MONTECARLO S.A.**
 DIRECCION DEL TITULAR **Avda. Zavala Cue 1999 y Yatayty Cora Código Postal 2300, Paraguay**
 PAIS DEL TITULAR **PY Paraguay**
 NOMBRE DEL APODERADO **Pilar Soruco Etcheverry**
 DIRECCION DEL APODERADO **Avenida Club The Strongest Nro. 107, entre calles 29 y 30 (timbre 1), Zona de Achumani, La Paz - Bolivia**
 CLASE INTERNACIONAL **34**



PRODUCTOS

Tabaco; artículos para fumadores; cerillas, comprendidos en la Clase 34 de la Clasificación Internacional en vigencia.

NUMERO DE PUBLICACION **163460**
 NOMBRE DE LA MARCA **10 20'S RED**
 TIPO DE MARCA **Marca Producto**
 TIPO DE SIGNO **Mixta**
 NUMERO DE SOLICITUD **3933 - 2013**
 FECHA DE SOLICITUD **22/07/2013**
 NOMBRE DEL TITULAR **COMPAÑÍA DE TABACOS MONTECARLO S.A.**
 DIRECCION DEL TITULAR **Avda. Zavala Cue 1999 y Yatayty Cora Código Postal 2300, Paraguay**
 PAIS DEL TITULAR **PY Paraguay**
 NOMBRE DEL APODERADO **Pilar Soruco Etcheverry**
 DIRECCION DEL APODERADO **Avenida Club The Strongest Nro. 107, entre calles 29 y 30 (timbre 1), Zona de Achumani, La Paz - Bolivia**
 CLASE INTERNACIONAL **34**



PRODUCTOS

Tabaco; artículos para fumadores; cerillas, comprendidos en la Clase 34 de la Clasificación Internacional en vigencia.

NUMERO DE PUBLICACION **163461**

NOMBRE DE LA MARCA **CONDULAC**

TIPO DE MARCA **Marca Producto**
TIPO DE SIGNO **Mixta**

NUMERO DE SOLICITUD **3936 - 2013**
FECHA DE SOLICITUD **22/07/2013**

NOMBRE DEL TITULAR **SERVICIOS CONDUMEX, S.A. DE C.V.**
DIRECCION DEL TITULAR **Lago Zurich No. 245, Edificio Lago Zurich, piso 6, Colonia Ampliacion Granada, Delegacion Miguel Hidalgo, C.P. 11529, México, Distrito Federal.**

PAIS DEL TITULAR **MX México**

NOMBRE DEL APODERADO **Rodrigo Javier Garrón Bozo.**
DIRECCION DEL APODERADO **Calle Loayza No. 250. Edificio Castilla, piso 8, oficinas 809-810.**

CLASE INTERNACIONAL **6**



PRODUCTOS

Metales comunes y sus aleaciones; materiales de construcción metálicos; construcciones transportables metálicas; materiales metálicos para vías férreas; cables e hilos metálicos no eléctricos; artículos de cerrajería y ferretería metálicos; tubos y tuberías metálicos; cajas de caudales; productos metálicos no comprendidos en otras clases; minerales metálicos.

DESCRIPCION

Se reivindica y protege el diseño del logotipo de "CONDULAC ES MUCHO CABLE" color negro y verde, como también el dibujo de un hombre sonriente vestido con overol verde, zapatos color caqui, cinturón de herramientas color caqui y sombrero color verde petróleo, arrodillado en la rodilla izquierda, mostrando mano izquierda hacia arriba haciendo la señal de "excelente", sosteniendo una caja de CONDULAC con el brazo derecho, todo ello en fondo blanco.

NUMERO DE PUBLICACION **163462**

NOMBRE DE LA MARCA **CONDULAC**

TIPO DE MARCA **Marca Producto**
TIPO DE SIGNO **Mixta**

NUMERO DE SOLICITUD **3937 - 2013**
FECHA DE SOLICITUD **22/07/2013**

NOMBRE DEL TITULAR **SERVICIOS CONDUMEX, S.A. DE C.V.**
DIRECCION DEL TITULAR **Lago Zurich No. 245, Edificio Lago Zurich, piso 6, Colonia Ampliacion Granada, Delegacion Miguel Hidalgo, C.P. 11529, México, Distrito Federal.**

PAIS DEL TITULAR **MX México**

NOMBRE DEL APODERADO **Rodrigo Javier Garrón Bozo.**
DIRECCION DEL APODERADO **Calle Loayza No. 250. Edificio Castilla, piso 8, oficinas 809-810.**

CLASE INTERNACIONAL **9**



PRODUCTOS

Aparatos e instrumentos científicos, náuticos, geodésicos, fotográficos, cinematográficos, ópticos, de pesaje, de medición, de señalización, de control (inspección), de salvamento y de enseñanza; aparatos e instrumentos de conducción, distribución, transformación, acumulación, regulación o control de la electricidad; aparatos de grabación, transmisión o reproducción de sonido o imágenes; soportes de registro magnéticos, discos acústicos; discos compactos, DVD y otros soportes de grabación digitales; mecanismos para aparatos de previo pago; cajas registradoras, máquinas de calcular, equipos de procesamiento de datos, ordenadores; software; extintores.

DESCRIPCION

Se reivindica y protege el diseño del logotipo de "CONDULAC ES MUCHO CABLE" color negro y verde, como también el dibujo de un hombre sonriente vestido con overol verde, zapatos color caqui, cinturón de herramientas color caqui y sombrero color verde petróleo, mostrando el pulgar izquierdo hacia arriba sosteniendo una caja de CONDULAC bajo el brazo derecho, todo ello en fondo blanco.

NUMERO DE PUBLICACION

163463

NOMBRE DE LA MARCA

CONDULAC

TIPO DE MARCA
TIPO DE SIGNO

Marca Producto
Mixta

NUMERO DE SOLICITUD
FECHA DE SOLICITUD

3938 - 2013
22/07/2013

NOMBRE DEL TITULAR
DIRECCION DEL TITULAR

SERVICIOS CONDUMEX, S.A. DE C.V.
Lago Zurich No. 245, Edificio Lago Zurich, piso
6, Colonia Ampliacion Granada, Delegacion
Miguel Hidalgo, C.P. 11529, México, Distrito
Federal.

PAIS DEL TITULAR

MX México

NOMBRE DEL APODERADO
DIRECCION DEL APODERADO

Rodrigo Javier Garrón Bozo.
Calle Loayza No. 250. Edificio Castilla, piso 8, oficinas 809-810.

CLASE INTERNACIONAL

6

PRODUCTOS

Metales comunes y sus aleaciones; materiales de construcción metálicos; construcciones transportables metálicas; materiales metálicos para vías férreas; cables e hilos metálicos no eléctricos; artículos de cerrajería y ferretería metálicos; tubos y tuberías metálicos; cajas de caudales; productos metálicos no comprendidos en otras clases; minerales metálicos.

DESCRIPCION

Se reivindica y protege el diseño del logotipo de "CONDULAC ES MUCHO CABLE" color negro y verde, como también el dibujo de un hombre sonriente vestido con overol verde, zapatos color caqui, cinturón de herramientas color caqui y sombrero color verde petróleo, mostrando el pulgar izquierdo hacia arriba sosteniendo una caja de CONDULAC bajo el brazo derecho, todo ello en fondo blanco.



NUMERO DE PUBLICACION

163464

NOMBRE DE LA MARCA

CONDULAC

TIPO DE MARCA
TIPO DE SIGNO

Marca Producto
Mixta

NUMERO DE SOLICITUD
FECHA DE SOLICITUD

3939 - 2013
22/07/2013

NOMBRE DEL TITULAR
DIRECCION DEL TITULAR

SERVICIOS CONDUMEX, S.A. DE C.V.
Lago Zurich No. 245, Edificio Lago Zurich, piso
6, Colonia Ampliacion Granada, Delegacion
Miguel Hidalgo, C.P. 11529, México, Distrito
Federal.

PAIS DEL TITULAR

MX México

NOMBRE DEL APODERADO
DIRECCION DEL APODERADO

Rodrigo Javier Garrón Bozo.
Calle Loayza No. 250. Edificio Castilla, piso 8, oficinas 809-810.

CLASE INTERNACIONAL

9

PRODUCTOS

Aparatos e instrumentos científicos, náuticos, geodésicos, fotográficos, cinematográficos, ópticos, de pesaje, de medición, de señalización, de control (inspección), de salvamento y de enseñanza; aparatos e instrumentos de conducción, distribución, transformación, acumulación, regulación o control de la electricidad; aparatos de grabación, transmisión o reproducción de sonido o imágenes; soportes de registro magnéticos, discos acústicos; discos compactos, DVD y otros soportes de grabación digitales; mecanismos para aparatos de previo pago; cajas registradoras, máquinas de calcular, equipos de procesamiento de datos, ordenadores; software; extintores.

DESCRIPCION

Se reivindica y protege el diseño del logotipo de "CONDULAC ES MUCHO CABLE" color negro y verde, como también el dibujo de un hombre sonriente vestido con overol verde, zapatos color caqui, cinturón de herramientas color caqui y sombrero color verde petróleo, arrodillado en la rodilla izquierda, mostrando mano izquierda hacia arriba haciendo la señal de "excelente", sosteniendo una caja de CONDULAC con el brazo derecho, todo ello en fondo blanco.



NUMERO DE PUBLICACION

163465

NOMBRE DE LA MARCA

DOGOR

TIPO DE MARCA
TIPO DE SIGNO

Marca Producto
Mixta

NUMERO DE SOLICITUD
FECHA DE SOLICITUD

3941 - 2013
23/07/2013

NOMBRE DEL TITULAR
DIRECCION DEL TITULAR

Industrias Venado S.A.
Calle Teniente Oquendo No. 103, zona
Challapampa.

PAIS DEL TITULAR

BO Bolivia

NOMBRE DEL APODERADO
DIRECCION DEL APODERADO

Julio Fernando Quintanilla Quiroga
Av. Montenegro No. 966, Edificio Unión, Piso 2, San Miguel.

CLASE INTERNACIONAL

31

PRODUCTOS

Alimentos para animales; comida balanceada para animales, especialmente perros.

DESCRIPCION

Silueta de perfil de un perro, en color negro sobre fondo blanco. El tronco y la cara del perro se encuentran formadas por la palabra "DOGOR".



NUMERO DE PUBLICACION

163466

NOMBRE DE LA MARCA

BOMBUCHAZO

TIPO DE MARCA
TIPO DE SIGNO

Marca Servicio
Mixta

NUMERO DE SOLICITUD
FECHA DE SOLICITUD

3942 - 2013
23/07/2013

NOMBRE DEL TITULAR
DIRECCION DEL TITULAR

DAVID BRAÑEZ RIVERA
Calle 5 esquina Tiahuanaco N° 54 de la Zona de
Villa Dolores de la ciudad de El Alto

PAIS DEL TITULAR

BO Bolivia

NOMBRE DEL APODERADO
DIRECCION DEL APODERADO

UNIPERSONAL

CLASE INTERNACIONAL

35

PRODUCTOS

Venta, comercialización y distribución de globos para jugar con agua.

DESCRIPCION

Se reivindica la denominación BOMBUCHAZO, de color amarillo y borde rojo, así como el color café del sombrero y pelo amarillo del payaso dentro de un círculo de color blanco y el fondo amarillo con globos de colores insertos en el diseño.



NUMERO DE PUBLICACION

163467

NOMBRE DE LA MARCA

DIRECTVsports+

TIPO DE MARCA
TIPO DE SIGNO

**Marca Servicio
Mixta**

NUMERO DE SOLICITUD
FECHA DE SOLICITUD

**3954 - 2013
23/07/2013**

NOMBRE DEL TITULAR
DIRECCION DEL TITULAR

**The DIRECTV Group, Inc.
2230 East Imperial Hwy, El Segundo, CA 90245,
Estados Unidos**

PAIS DEL TITULAR

US Estados Unidos de América

NOMBRE DEL APODERADO

**Isabel Ferrufino López; Cristian Bustos Valle; Carlos Pinto Meyer; José Callaú
Balcázar**

DIRECCION DEL APODERADO

Av. Sánchez Bustamante, esquina Calle 11, Edificio CBC II, piso 4 - oficina 4, Calacoto

CLASE INTERNACIONAL

41

PRODUCTOS

Educación; formación; servicios de entretenimiento; actividades deportivas y culturales.



NUMERO DE PUBLICACION

163468

NOMBRE DE LA MARCA

DIRECTVsports+

TIPO DE MARCA
TIPO DE SIGNO

**Marca Servicio
Mixta**

NUMERO DE SOLICITUD
FECHA DE SOLICITUD

**3955 - 2013
23/07/2013**

NOMBRE DEL TITULAR
DIRECCION DEL TITULAR

**The DIRECTV Group, Inc.
2230 East Imperial Hwy, El Segundo, CA 90245,
Estados Unidos**

PAIS DEL TITULAR

US Estados Unidos de América

NOMBRE DEL APODERADO

**Isabel Ferrufino López; Cristian Bustos Valle; Carlos Pinto Meyer; José Callaú
Balcázar**

DIRECCION DEL APODERADO

Av. Sánchez Bustamante, esquina Calle 11, Edificio CBC II, piso 4 - oficina 4, Calacoto.

CLASE INTERNACIONAL

38

PRODUCTOS

Telecomunicaciones.



NUMERO DE PUBLICACION

163469

NOMBRE DE LA MARCA

DIRECTVsports+

TIPO DE MARCA
TIPO DE SIGNO

**Marca Servicio
Mixta**



NUMERO DE SOLICITUD
FECHA DE SOLICITUD

**3956 - 2013
23/07/2013**

NOMBRE DEL TITULAR
DIRECCION DEL TITULAR

**The DIRECTV Group, Inc.
2230 East Imperial Hwy, El Segundo, CA 90245,
Estados Unidos**

PAIS DEL TITULAR

US Estados Unidos de América

NOMBRE DEL APODERADO

**Isabel Ferrufino López; Cristian Bustos Valle; Carlos Pinto Meyer; José Callaú
Balcázar**

DIRECCION DEL APODERADO

Av. Sánchez Bustamante, esquina Calle 11, Edificio CBC II, piso 4 - oficina 4, Calacoto

CLASE INTERNACIONAL

38

PRODUCTOS

Telecomunicaciones.

NUMERO DE PUBLICACION

163470

NOMBRE DE LA MARCA

DIRECTVsports+

TIPO DE MARCA
TIPO DE SIGNO

**Marca Servicio
Mixta**



NUMERO DE SOLICITUD
FECHA DE SOLICITUD

**3957 - 2013
23/07/2013**

NOMBRE DEL TITULAR
DIRECCION DEL TITULAR

**The DIRECTV Group, Inc.
2230 East Imperial Hwy, El Segundo, CA 90245,
Estados Unidos**

PAIS DEL TITULAR

US Estados Unidos de América

NOMBRE DEL APODERADO

**Isabel Ferrufino López; Cristian Bustos Valle; Carlos Pinto Meyer; José Callaú
Balcázar**

DIRECCION DEL APODERADO

Av. Sánchez Bustamante, esquina Calle 11, Edificio CBC II, piso 4 - oficina 4, Calacoto.

CLASE INTERNACIONAL

41

PRODUCTOS

Educación; formación; servicios de entretenimiento; actividades deportivas y culturales.

NUMERO DE PUBLICACION **163471**
NOMBRE DE LA MARCA **GODREJ HIT**
TIPO DE MARCA **Marca Producto**
TIPO DE SIGNO **Mixta**
NUMERO DE SOLICITUD **3958 - 2013**
FECHA DE SOLICITUD **23/07/2013**
NOMBRE DEL TITULAR **GODREJ CONSUMER PRODUCTS LTD.**
DIRECCION DEL TITULAR **PIROJSHANAGAR, EASTERN EXPRESS
HIGHWAY, VIKHROLI (E), MUMBAI - 400 079,
IN India**
NOMBRE DEL APODERADO **DR. RAMIRO MORENO BALDIVIESO**
DIRECCION DEL APODERADO **CALLE CAPITAN RAVELO N° 2366 - ESTUDIO DE ABOGADOS MORENO-BALDIVIESO**
CLASE INTERNACIONAL **5**



PRODUCTOS

REPELENTES PARA MOSQUITOS EN FORMA DE FELPUDOS, ESPIRALES Y LÍQUIDOS; CREMAS REPELENTES DE INSECTOS; INCIENSOS REPELENTES DE INSECTOS; SUSTANCIAS Y PREPARACIONES REPELENTES Y DESTRUCTORAS DE INSECTOS; INSECTICIDAS DOMÉSTICOS, PESTICIDAS Y DESINFECTANTES; INSECTICIDAS BIOLÓGICOS.

DESCRIPCION

"DENOMINACIÓN Y DISEÑO" Se reivindican todas las características y colores del diseño denominado "GODREJ HIT" escrita en letras especiales de color negro, donde la denominación "HIT" está escrita en letras negras dentro una figura rectangular de color amarillo con bordes negros, todo de acuerdo al diseño impreso.

NUMERO DE PUBLICACION **163472**
NOMBRE DE LA MARCA **TRIPLE EVOLUTION**
TIPO DE MARCA **Marca Producto**
TIPO DE SIGNO **Mixta**
NUMERO DE SOLICITUD **3965 - 2013**
FECHA DE SOLICITUD **24/07/2013**
NOMBRE DEL TITULAR **INTERNATIONAL GAMING PROJECTS LIMITED**
DIRECCION DEL TITULAR **PALAZZO PIETRO STIGES, 90 STRAIT STREET,
VALLETTA VLT 1436, MALTA**
PAIS DEL TITULAR **MT Malta**
NOMBRE DEL APODERADO **ESTEBAN FERNANDO CABALLERO PAZ**
DIRECCION DEL APODERADO **CALLE JULIO MENDEZ No. 6**
CLASE INTERNACIONAL **9**



PRODUCTOS

Programas de ordenador, software; componentes electrónicos.

DESCRIPCION

La palabra TRIPLE está encima y es de tonos guindos y rojos, sombreado y bordeado por los colores naranja, blanco y negro, marrón (Pantone 7620c, 032c, 166c, black c, 7645c), y tiene una chispa blanca en la letra T, la palabra EVOLUTION tiene distintos tonos de amarillo, sombreado y bordeado de negro y marrón (Yellow C, 1205c, 7645c, black c), y tiene una chispa blanca en la letra N

NUMERO DE PUBLICACION **163473**

NOMBRE DE LA MARCA **TRIPLE EVOLUTION**

TIPO DE MARCA **Marca Producto**
TIPO DE SIGNO **Mixta**

NUMERO DE SOLICITUD **3966 - 2013**
FECHA DE SOLICITUD **24/07/2013**

NOMBRE DEL TITULAR **INTERNATIONAL GAMING PROJECTS LIMITED**
DIRECCION DEL TITULAR **PALAZZO PIETRO STIGES, 90 STRAIT STREET,
VALLETTA VLT 1436, MALTA**

PAIS DEL TITULAR **MT Malta**

NOMBRE DEL APODERADO **ESTEBAN FERNANDO CABALLERO PAZ**
DIRECCION DEL APODERADO **CALLE JULIO MENDEZ No. 6 ACHUMANI**

CLASE INTERNACIONAL **28**



PRODUCTOS

Máquinas de previo pago; Máquinas recreativas y de juego; Máquinas, aparatos e instalaciones eléctricas y/o electrónicas recreativas y de juego; Máquinas y aparatos de videojuegos; Partes y piezas para los productos antes mencionados, que no se incluyan en otras clases.

DESCRIPCION

La palabra TRIPLE está encima y es de tonos guindos y rojos, sombreado y bordeado por los colores naranja, blanco y negro, marrón (Pantone 7620c, 032c, 166c, black c, 7645c), y tiene una chispa blanca en la letra T, la palabra EVOLUTION tiene distintos tonos de amarillo, sombreado y bordeado de negro y marrón (Yellow C, 1205c, 7645c, black c), y tiene una chispa blanca en la letra N

NUMERO DE PUBLICACION **163474**

NOMBRE DE LA MARCA **NEW GOL MANIA**

TIPO DE MARCA **Marca Producto**
TIPO DE SIGNO **Mixta**

NUMERO DE SOLICITUD **3967 - 2013**
FECHA DE SOLICITUD **24/07/2013**

NOMBRE DEL TITULAR **INTERNATIONAL GAMING PROJECTS LIMITED**
DIRECCION DEL TITULAR **PALAZZO PIETRO STIGES, 90 STRAIT STREET,
VALLETTA VLT 1436, MALTA**

PAIS DEL TITULAR **MT Malta**

NOMBRE DEL APODERADO **ESTEBAN FERNANDO CABALLERO PAZ**
DIRECCION DEL APODERADO **CALLE JULIO MENDEZ No. 16 ACHUMANI**

CLASE INTERNACIONAL **9**



PRODUCTOS

Programas de ordenador, software; componentes electrónicos.

DESCRIPCION

La palabra "new" es verde, bordeada de amarillo y negro (Pantone 367c, 7480c, 100c, black 6c), está sobre la O de palabra GOL, esta está en tres dimensiones y es de color rojo y naranja con el fondo negro (485c, 7569c, black5c), la palabra "mania" está debajo de la letra L de la palabra Gol, y es de color amarillo con naranja en la parte inferior, bordeada de blanco y negro (166C, 7569C, black 6C)

NUMERO DE PUBLICACION **163475**

NOMBRE DE LA MARCA **NEW GOL MANIA**

TIPO DE MARCA **Marca Producto**
TIPO DE SIGNO **Mixta**

NUMERO DE SOLICITUD **3968 - 2013**
FECHA DE SOLICITUD **24/07/2013**

NOMBRE DEL TITULAR **INTERNATIONAL GAMING PROJECTS LIMITED**
DIRECCION DEL TITULAR **PALAZZO PIETRO STIGES, 90 STRAIT STREET,
VALLETTA VLT 1436, MALTA**

PAIS DEL TITULAR **MT Malta**

NOMBRE DEL APODERADO **ESTEBAN FERNANDO CABALLERO PAZ**
DIRECCION DEL APODERADO **CALLE JULIO MENDEZ No. 6 ACHUMANI**

CLASE INTERNACIONAL **28**



PRODUCTOS

Máquinas de previo pago; Máquinas recreativas y de juego; Máquinas, aparatos e instalaciones eléctricas y/o electrónicas recreativas y de juego; Máquinas y aparatos de videojuegos; Partes y piezas para los productos antes mencionados, que no se incluyan en otras clases.

DESCRIPCION

La palabra "new" es verde, bordeada de amarillo y negro (Pantone 367c, 7480c, 100c, black 6c), está sobre la O de palabra GOL, esta está en tres dimensiones y es de color rojo y naranja con el fondo negro (485c, 7569c, black5c), la palabra "mania" está debajo de la letra L de la palabra Gol, y es de color amarillo con naranja en la parte inferior, bordeada de blanco y negro (166C, 7569C, black 6C)

NUMERO DE PUBLICACION **163476**

NOMBRE DE LA MARCA **MY WAY**

TIPO DE MARCA **Marca Servicio**
TIPO DE SIGNO **Mixta**

NUMERO DE SOLICITUD **3978 - 2013**
FECHA DE SOLICITUD **24/07/2013**

NOMBRE DEL TITULAR **Wilber Cuba Gonzales**
DIRECCION DEL TITULAR **Av. 3 Pasos al Frente**
PAIS DEL TITULAR **BO Bolivia**

NOMBRE DEL APODERADO **UNIPERSONAL**
DIRECCION DEL APODERADO

CLASE INTERNACIONAL **43**



PRODUCTOS

SERVICIOS DE RESTAURACION (ALIMENTACION)

DESCRIPCION

LOGO CON NOMBRE, LETRAS ROJAS, FONDO BLANCO

NUMERO DE PUBLICACION

163477

NOMBRE DE LA MARCA

PREMIUM SENSACIONES

TIPO DE MARCA
TIPO DE SIGNO

Marca Producto
Mixta



NUMERO DE SOLICITUD
FECHA DE SOLICITUD

3995 - 2013
25/07/2013

NOMBRE DEL TITULAR
DIRECCION DEL TITULAR

PEPSICO, INC.
700 ANDERSON HILL ROAD, PURCHASE, NEW YORK 10577,

PAIS DEL TITULAR

US Estados Unidos de América

NOMBRE DEL APODERADO
DIRECCION DEL APODERADO

DR. RAMIRO MORENO BALDIVIESO
CALLE CAPITAN RAVELO N° 2366 - ESTUDIO DE ABOGADOS MORENO-BALDIVIESO

CLASE INTERNACIONAL

29

PRODUCTOS

BOCADILLOS ALIMENTICIOS QUE CONSISTE PRINCIPALMENTE DE ALMENDRAS PROCESADAS, NUECES, FRUTOS SECOS, MANÍES, SEMILLAS, GRANOS LOCALES Y FRUTAS DESHIDRATADAS.

DESCRIPCION

"DENOMINACIÓN Y DISEÑO"

NUMERO DE PUBLICACION

163478

NOMBRE DE LA MARCA

FUXION N&B

TIPO DE MARCA
TIPO DE SIGNO

Marca Producto
Mixta



NUMERO DE SOLICITUD
FECHA DE SOLICITUD

3997 - 2013
25/07/2013

NOMBRE DEL TITULAR
DIRECCION DEL TITULAR

PROLIFE BIOTECH S.A.C.
Av. Javier Prado Oeste 1856, San Isidro, Lima,
Perú

PAIS DEL TITULAR

PE Peru

NOMBRE DEL APODERADO
DIRECCION DEL APODERADO

Pilar Soruco Etcheverry
Avenida Club The Strongest Nro. 107, entre calles 29 y 30 (timbre 1), Zona de Achumani, La Paz - Bolivia

CLASE INTERNACIONAL

32

PRODUCTOS

Mezclas en polvo para elaborar bebidas, batidos, refrescos y tés, comprendidos en la Clase 32 de la Clasificación Internacional en vigencia.

NUMERO DE PUBLICACION

163479

NOMBRE DE LA MARCA

GRUPO GLORIA

TIPO DE MARCA

Marca Servicio

TIPO DE SIGNO

Mixta

NUMERO DE SOLICITUD

4000 - 2013

FECHA DE SOLICITUD

26/07/2013

NOMBRE DEL TITULAR

GLORIA S.A.

DIRECCION DEL TITULAR

AV. REPÚBLICA DE PANAMÁ N° 2461,
URBANIZACIÓN SANTA CATALINA, DISTRITO DE
LA VICTORIA, LIMA,

PAIS DEL TITULAR

PE Peru

NOMBRE DEL APODERADO

DR. RAMIRO MORENO BALDIVIESO

DIRECCION DEL APODERADO

CALLE CAPITAN RAVELO N° 2366 – ESTUDIO DE ABOGADOS MORENO-BALDIVIESO

CLASE INTERNACIONAL

35



PRODUCTOS

Servicios de publicidad; gestión de negocios comerciales; administración comercial; trabajos de oficina; comprende principalmente los servicios prestados por personas u organizaciones cuyo objetivo primordial es prestar asistencia en: la explotación o dirección de una empresa comercial, o la dirección de los negocios o actividades comerciales de una empresa industrial o comercial, así como los servicios prestados por empresas publicitarias cuya actividad principal consiste en publicar, en cualquier medio de difusión, comunicaciones, declaraciones o anuncios relacionados con todo tipo de productos o servicios; comprende en particular: el agrupamiento para el beneficio de terceros, de productos diversos (excepto su transporte), para que los consumidores puedan examinarlos y comprarlos a su conveniencia; este servicio puede ser prestado por comercios minoristas o mayoristas, o mediante catálogos de venta por correo o medios de comunicación electrónicos, por ejemplo, sitios web o programas de televenta; los servicios que comprenden el registro, transcripción, composición, compilación o sistematización de comunicaciones escritas y grabaciones, así como la compilación de datos matemáticos o estadísticos; los servicios de agencias publicitarias y los servicios tales como la distribución directa o por correo de folletos y la distribución de muestras. Esta clase puede referirse a la publicidad relacionada con otros servicios, tales como los vinculados con préstamos bancarios o publicidad radiofónica.

DESCRIPCION

"DENOMINACIÓN Y DISEÑO" Se reivindica todas las características y colores del diseño denominado "GRUPO GLORIA" escrita en letras especiales de color blanco donde el término "GRUPO" se encuentra en una franja delgada superior de color guindo y la denominación "GLORIA" en un rectángulo de color azul marino, todo de acuerdo al diseño impreso.

NUMERO DE PUBLICACION

163480

NOMBRE DE LA MARCA

GRUPO GLORIA

TIPO DE MARCA

Marca Servicio

TIPO DE SIGNO

Mixta

NUMERO DE SOLICITUD

4001 - 2013

FECHA DE SOLICITUD

26/07/2013

NOMBRE DEL TITULAR

GLORIA S.A.

DIRECCION DEL TITULAR

AV. REPÚBLICA DE PANAMÁ N° 2461,
URBANIZACIÓN SANTA CATALINA, DISTRITO DE
LA VICTORIA, LIMA,

PAIS DEL TITULAR

PE Peru

NOMBRE DEL APODERADO

DR. RAMIRO MORENO BALDIVIESO

DIRECCION DEL APODERADO

CALLE CAPITAN RAVELO N° 2366 – ESTUDIO DE ABOGADOS MORENO-BALDIVIESO

CLASE INTERNACIONAL

36



PRODUCTOS

Servicios de seguros; operaciones financieras; operaciones monetarias; negocios inmobiliarios; comprende principalmente los servicios prestados en el marco de operaciones financieras y monetarias, así como los servicios relacionados con contratos de seguros de todo tipo; los servicios relacionados con operaciones financieras o monetarias, a saber: los servicios de instituciones bancarias o instituciones afines, tales como las operaciones de cambio o de compensación; los servicios de instituciones de crédito que no sean bancos, tales como las cooperativas de crédito, las compañías financieras individuales, los prestamistas, etc.; los servicios de sociedades de inversión y de sociedades de cartera; los servicios de corredores de bienes y valores; los servicios relacionados con negocios operaciones monetarias con garantía de agentes fiduciarios; los servicios relacionados con la emisión de cheques de viaje y de cartas de crédito; los servicios de arrendamiento con opción de compra; los servicios de administradores de propiedades, a saber, servicios de alquiler, tasación de bienes inmuebles o financiación; los servicios relacionados con seguros, tales como los servicios prestados por agentes o corredores de seguros, los servicios prestados a los asegurados y los servicios de suscripción de seguros.

DESCRIPCION

"DENOMINACIÓN Y DISEÑO" Se reivindica todas las características y colores del diseño denominado "GRUPO GLORIA" escrita en letras especiales de color blanco donde el término "GRUPO" se encuentra en una franja delgada superior de color guindo y la denominación "GLORIA" en un rectángulo de color azul marino, todo de acuerdo al diseño impreso.

NUMERO DE PUBLICACION	163481	
NOMBRE DE LA MARCA	GRUPO GLORIA	
TIPO DE MARCA	Marca Servicio	
TIPO DE SIGNO	Mixta	
NUMERO DE SOLICITUD	4002 - 2013	
FECHA DE SOLICITUD	26/07/2013	
NOMBRE DEL TITULAR	GLORIA S.A.	
DIRECCION DEL TITULAR	AV. REPÚBLICA DE PANAMÁ N° 2461, URBANIZACIÓN SANTA CATALINA, DISTRITO DE LA VICTORIA, LIMA,	
PAIS DEL TITULAR	PE	Peru
NOMBRE DEL APODERADO	DR. RAMIRO MORENO BALDIVIESO	
DIRECCION DEL APODERADO	CALLE CAPITAN RAVELO N° 2366 – ESTUDIO DE ABOGADOS MORENO-BALDIVIESO	
CLASE INTERNACIONAL	37	

PRODUCTOS

Servicios de construcción; servicios de reparación; servicios de instalación; comprende principalmente los servicios prestados por empresarios o subcontratistas para la construcción o fabricación de edificios permanentes, así como los servicios prestados por personas u organizaciones que se encargan de restablecer el estado original de objetos o de preservarlos sin alterar sus propiedades físicas o químicas; comprende en particular: los servicios relacionados con la construcción de edificios, carreteras, puentes, presas o líneas de transmisión, así como los servicios de empresas especializadas en el campo de la construcción, tales como las empresas de pintura, fontanería, instalación de calefacción o techado; los servicios anexos a los servicios de construcción, tales como la inspección de proyectos de construcción; los servicios de construcción naval; los servicios de alquiler de herramientas o de materiales de construcción; los servicios de reparación, a saber, los servicios que consisten en dejar en buen estado cualquier objeto desgastado, dañado, deteriorado o parcialmente destruido (reparación de un edificio o de cualquier objeto deteriorado respecto de su estado original); los diversos servicios de reparación, tales como los relacionados con la electricidad, el mobiliario, los instrumentos y herramientas, etc.; los servicios de conservación para mantener el estado original de objetos sin alterar ninguna de sus propiedades.

DESCRIPCION

"DENOMINACIÓN Y DISEÑO" Se reivindica todas las características y colores del diseño denominado "GRUPO GLORIA" escrita en letras especiales de color blanco donde el término "GRUPO" se encuentra en una franja delgada superior de color guindo y la denominación "GLORIA" en un rectángulo de color azul marino, todo de acuerdo al diseño impreso.

NUMERO DE PUBLICACION

163482

NOMBRE DE LA MARCA

GRUPO GLORIA

TIPO DE MARCA

Marca Servicio

TIPO DE SIGNO

Mixta

NUMERO DE SOLICITUD

4003 - 2013

FECHA DE SOLICITUD

26/07/2013

NOMBRE DEL TITULAR

GLORIA S.A.

DIRECCION DEL TITULAR

AV. REPÚBLICA DE PANAMÁ N° 2461,
URBANIZACIÓN SANTA CATALINA, DISTRITO DE
LA VICTORIA, LIMA,

PAIS DEL TITULAR

PE Peru

NOMBRE DEL APODERADO

DR. RAMIRO MORENO BALDIVIESO

DIRECCION DEL APODERADO

CALLE CAPITAN RAVELO N° 2366 – ESTUDIO DE ABOGADOS MORENO-BALDIVIESO

CLASE INTERNACIONAL

38



PRODUCTOS

Servicios de telecomunicaciones; comprende principalmente los servicios que permitan la comunicación, por medios sensoriales, entre dos o más personas, en particular: la conversación entre dos personas; la transmisión de mensajes entre dos personas; la comunicación oral o visual (radio y televisión); comprende en particular: los servicios que consisten principalmente en la difusión de programas radiofónicos o de televisión.

DESCRIPCION

"DENOMINACIÓN Y DISEÑO" Se reivindica todas las características y colores del diseño denominado "GRUPO GLORIA" escrita en letras especiales de color blanco donde el término "GRUPO" se encuentra en una franja delgada superior de color guindo y la denominación "GLORIA" en un rectángulo de color azul marino, todo de acuerdo al diseño impreso.

NUMERO DE PUBLICACION

163483

NOMBRE DE LA MARCA

GRUPO GLORIA

TIPO DE MARCA
TIPO DE SIGNO

Marca Servicio
Mixta

NUMERO DE SOLICITUD
FECHA DE SOLICITUD

4004 - 2013
26/07/2013

NOMBRE DEL TITULAR
DIRECCION DEL TITULAR

GLORIA S.A.
AV. REPÚBLICA DE PANAMÁ N° 2461,
URBANIZACIÓN SANTA CATALINA, DISTRITO DE
LA VICTORIA, LIMA,
PE Peru

PAIS DEL TITULAR

NOMBRE DEL APODERADO
DIRECCION DEL APODERADO

DR. RAMIRO MORENO BALDIVIESO
CALLE CAPITAN RAVELO N° 2366 – ESTUDIO DE ABOGADOS MORENO-BALDIVIESO

CLASE INTERNACIONAL

39



PRODUCTOS

Servicios de transporte; embalaje y almacenamiento de mercancías; organización de viajes; comprende principalmente los servicios relacionados con el transporte de personas o mercancías de un lugar a otro (por ferrocarril, carretera, agua, aire o conducto) y los servicios afines, así como los servicios relacionados con el almacenamiento de mercancías en depósitos u otros edificios para su preservación o custodia; comprende en particular: los servicios prestados por compañías que explotan estaciones, puentes, transbordadores (ferris), etc., utilizados por transportistas; los servicios relacionados con el alquiler de vehículos de transporte; los servicios relacionados con el remolque marítimo, la descarga de mercancías, el funcionamiento de puertos y muelles, así como el salvamento de buques en peligro y de sus cargamentos; los servicios relacionados con el embalaje y empaquetado de productos previo a su envío; los servicios de información sobre viajes o transporte de mercancías prestados por intermediarios y agencias de turismo, así como los servicios de información sobre tarifas, horarios y medios de transporte; los servicios relacionados con la inspección de vehículos o mercancías previo su transporte.

DESCRIPCION

"DENOMINACIÓN Y DISEÑO" Se reivindica todas las características y colores del diseño denominado "GRUPO GLORIA" escrita en letras especiales de color blanco donde el término "GRUPO" se encuentra en una franja delgada superior de color guindo y la denominación "GLORIA" en un rectángulo de color azul marino, todo de acuerdo al diseño impreso.

NUMERO DE PUBLICACION	163484	
NOMBRE DE LA MARCA	GRUPO GLORIA	
TIPO DE MARCA TIPO DE SIGNO	Marca Servicio Mixta	
NUMERO DE SOLICITUD FECHA DE SOLICITUD	4005 - 2013 26/07/2013	
NOMBRE DEL TITULAR DIRECCION DEL TITULAR	GLORIA S.A. AV. REPÚBLICA DE PANAMÁ N° 2461, URBANIZACIÓN SANTA CATALINA, DISTRITO DE LA VICTORIA, LIMA,	
PAIS DEL TITULAR	PE Peru	
NOMBRE DEL APODERADO DIRECCION DEL APODERADO	DR. RAMIRO MORENO BALDIVIESO CALLE CAPITAN RAVELO N° 2366 – ESTUDIO DE ABOGADOS MORENO-BALDIVIESO	
CLASE INTERNACIONAL	40	

PRODUCTOS

Servicios de tratamiento de materiales; comprende principalmente los servicios prestados en el marco del tratamiento o transformación mecánica o química de objetos o sustancias orgánicas o inorgánicas, no comprendidos en otras clases; se considera marca de servicio únicamente en los casos en que el tratamiento o la transformación sean efectuados por cuenta de terceros. Asimismo, la marca se considera marca de fábrica siempre que la persona que haya tratado o transformado el objeto o la sustancia también se encargue de su comercialización; comprende en particular: los servicios relacionados con la transformación de un objeto o sustancia y cualquier tratamiento que implique una modificación de sus propiedades esenciales (por ejemplo, el teñido de una prenda de vestir); por lo tanto, los servicios de mantenimiento que impliquen tal modificación se clasificarán en la clase 40, a pesar de que suelen estar comprendidos en la clase 37 (por ejemplo, el cromado del parachoques de un automóvil); los servicios de tratamiento de materiales que puedan intervenir en el proceso de fabricación de cualquier sustancia u objeto que no sea un edificio; por ejemplo, los servicios relacionados con el corte, la conformación, el pulido por abrasión o el revestimiento metálico.

DESCRIPCION

"DENOMINACIÓN Y DISEÑO" Se reivindica todas las características y colores del diseño denominado "GRUPO GLORIA" escrita en letras especiales de color blanco donde el término "GRUPO" se encuentra en una franja delgada superior de color guindo y la denominación "GLORIA" en un rectángulo de color azul marino, todo de acuerdo al diseño impreso.

NUMERO DE PUBLICACION **163485**

NOMBRE DE LA MARCA **GRUPO GLORIA**

TIPO DE MARCA **Marca Servicio**
TIPO DE SIGNO **Mixta**

NUMERO DE SOLICITUD **4006 - 2013**
FECHA DE SOLICITUD **26/07/2013**

NOMBRE DEL TITULAR **GLORIA S.A.**
DIRECCION DEL TITULAR **AV. REPÚBLICA DE PANAMÁ N° 2461,
URBANIZACIÓN SANTA CATALINA, DISTRITO DE
LA VICTORIA, LIMA,**
PAIS DEL TITULAR **PE Peru**

NOMBRE DEL APODERADO **DR. RAMIRO MORENO BALDIVIESO**
DIRECCION DEL APODERADO **CALLE CAPITAN RAVELO N° 2366 – ESTUDIO DE ABOGADOS MORENO-BALDIVIESO**

CLASE INTERNACIONAL **41**



PRODUCTOS

Servicios de educación; formación; servicios de entretenimiento; actividades deportivas y culturales; comprende principalmente los servicios prestados por personas o instituciones para desarrollar las facultades mentales de personas o animales, así como los servicios destinados a divertir o entretener; comprende en particular: todos los servicios relacionados con la educación de personas o la doma y adiestramiento de animales; los servicios cuyos principales propósitos son el recreo, diversión y entretenimiento de personas; los servicios de presentación al público de obras de artes plásticas o de literatura con fines culturales o educativos.

DESCRIPCION

"DENOMINACIÓN Y DISEÑO" Se reivindica todas las características y colores del diseño denominado "GRUPO GLORIA" escrita en letras especiales de color blanco donde el término "GRUPO" se encuentra en una franja delgada superior de color guindo y la denominación "GLORIA" en un rectángulo de color azul marino, todo de acuerdo al diseño impreso.

NUMERO DE PUBLICACION **163486**

NOMBRE DE LA MARCA **GRUPO GLORIA**

TIPO DE MARCA **Marca Servicio**
TIPO DE SIGNO **Mixta**

NUMERO DE SOLICITUD **4007 - 2013**
FECHA DE SOLICITUD **26/07/2013**

NOMBRE DEL TITULAR **GLORIA S.A.**
DIRECCION DEL TITULAR **AV. REPÚBLICA DE PANAMÁ N° 2461,
URBANIZACIÓN SANTA CATALINA, DISTRITO DE
LA VICTORIA, LIMA,**
PAIS DEL TITULAR **PE Peru**

NOMBRE DEL APODERADO **DR. RAMIRO MORENO BALDIVIESO**
DIRECCION DEL APODERADO **CALLE CAPITAN RAVELO N° 2366 – ESTUDIO DE ABOGADOS MORENO-BALDIVIESO**

CLASE INTERNACIONAL **42**



PRODUCTOS

Servicios científicos y tecnológicos, así como servicios de investigación y diseño en estos ámbitos; servicios de análisis e investigación industriales; diseño y desarrollo de equipos informáticos y de software; comprende principalmente los servicios prestados por personas, a título individual o colectivo, relacionados con aspectos teóricos o prácticos de sectores de actividades de alta complejidad; dichos servicios son prestados por profesionales, tales como químicos, físicos, ingenieros, programadores informáticos, etc.; comprende en particular: los servicios de ingenieros encargados de efectuar evaluaciones, estimaciones, investigaciones e informes en los ámbitos científico y tecnológico; los servicios de investigación científica con fines médicos.

DESCRIPCION

"DENOMINACIÓN Y DISEÑO" Se reivindica todas las características y colores del diseño denominado "GRUPO GLORIA" escrita en letras especiales de color blanco donde el término "GRUPO" se encuentra en una franja delgada superior de color guindo y la denominación "GLORIA" en un rectángulo de color azul marino, todo de acuerdo al diseño impreso.

NUMERO DE PUBLICACION **163487**

NOMBRE DE LA MARCA **GRUPO GLORIA**

TIPO DE MARCA **Marca Servicio**
TIPO DE SIGNO **Mixta**

NUMERO DE SOLICITUD **4008 - 2013**
FECHA DE SOLICITUD **26/07/2013**

NOMBRE DEL TITULAR **GLORIA S.A.**
DIRECCION DEL TITULAR **AV. REPÚBLICA DE PANAMÁ N° 2461,
URBANIZACIÓN SANTA CATALINA, DISTRITO DE
LA VICTORIA, LIMA,**
PAIS DEL TITULAR **PE Peru**

NOMBRE DEL APODERADO **DR. RAMIRO MORENO BALDIVIESO**
DIRECCION DEL APODERADO **CALLE CAPITAN RAVELO N° 2366 – ESTUDIO DE ABOGADOS MORENO-BALDIVIESO**

CLASE INTERNACIONAL **43**



PRODUCTOS

Servicios de restauración (alimentación); hospedaje temporal; comprende principalmente los servicios que consisten en preparar alimentos y bebidas para el consumo, prestados por personas o establecimientos, así como los servicios de alojamiento, albergue y abastecimiento de comida en hoteles, pensiones u otros establecimientos que proporcionen hospedaje temporal; comprende en particular: los servicios de reserva de alojamiento para viajeros, prestados principalmente por agencias de viajes o corredores.

DESCRIPCION

"DENOMINACIÓN Y DISEÑO" Se reivindica todas las características y colores del diseño denominado "GRUPO GLORIA" escrita en letras especiales de color blanco donde el término "GRUPO" se encuentra en una franja delgada superior de color guindo y la denominación "GLORIA" en un rectángulo de color azul marino, todo de acuerdo al diseño impreso.

NUMERO DE PUBLICACION **163488**

NOMBRE DE LA MARCA **GRUPO GLORIA**

TIPO DE MARCA **Marca Servicio**
TIPO DE SIGNO **Mixta**

NUMERO DE SOLICITUD **4009 - 2013**
FECHA DE SOLICITUD **26/07/2013**

NOMBRE DEL TITULAR **GLORIA S.A.**
DIRECCION DEL TITULAR **AV. REPÚBLICA DE PANAMÁ N° 2461,
URBANIZACIÓN SANTA CATALINA, DISTRITO DE
LA VICTORIA, LIMA,**
PAIS DEL TITULAR **PE Peru**

NOMBRE DEL APODERADO **DR. RAMIRO MORENO BALDIVIESO**
DIRECCION DEL APODERADO **CALLE CAPITAN RAVELO N° 2366 – ESTUDIO DE ABOGADOS MORENO-BALDIVIESO**

CLASE INTERNACIONAL **44**



PRODUCTOS

Servicios médicos; servicios veterinarios; tratamientos de higiene y de belleza para personas o animales; servicios de agricultura, horticultura y silvicultura; comprende principalmente los tratamientos médicos, de higiene corporal y de belleza destinados a personas o animales, prestados por personas o establecimientos; comprende asimismo los servicios relacionados con los sectores de la agricultura, la horticultura y la silvicultura; comprende en particular: los servicios de análisis médicos relacionados con el tratamiento de personas (tales como los exámenes radiográficos y las extracciones de sangre); los servicios de inseminación artificial; las consultas farmacéuticas; la cría de animales; los servicios relacionados con el cultivo de plantas, tales como la jardinería; los servicios relacionados con el arte floral, tales como los arreglos florales, y los servicios prestados por jardineros paisajistas.

DESCRIPCION

"DENOMINACIÓN Y DISEÑO" Se reivindica todas las características y colores del diseño denominado "GRUPO GLORIA" escrita en letras especiales de color blanco donde el término "GRUPO" se encuentra en una franja delgada superior de color guindo y la denominación "GLORIA" en un rectángulo de color azul marino, todo de acuerdo al diseño impreso.

NUMERO DE PUBLICACION

163489

NOMBRE DE LA MARCA

GRUPO GLORIA

TIPO DE MARCA
TIPO DE SIGNO

Marca Servicio
Mixta

NUMERO DE SOLICITUD
FECHA DE SOLICITUD

4010 - 2013
26/07/2013

NOMBRE DEL TITULAR
DIRECCION DEL TITULAR

GLORIA S.A.
AV. REPÚBLICA DE PANAMÁ N° 2461,
URBANIZACIÓN SANTA CATALINA, DISTRITO DE
LA VICTORIA, LIMA,

PAIS DEL TITULAR

PE Peru

NOMBRE DEL APODERADO
DIRECCION DEL APODERADO

DR. RAMIRO MORENO BALDIVIESO
CALLE CAPITAN RAVELO N° 2366 – ESTUDIO DE ABOGADOS MORENO-BALDIVIESO

CLASE INTERNACIONAL 45

PRODUCTOS

Servicios jurídicos; servicios de seguridad para la protección de bienes y personas; servicios personales y sociales prestados por terceros para satisfacer necesidades individuales; comprende en particular: los servicios prestados por juristas a personas, grupos de personas, organizaciones o empresas; los servicios de investigación y vigilancia relacionados con la seguridad de personas y colectividades; los servicios prestados a personas en relación con acontecimientos sociales, tales como los servicios de acompañamiento en sociedad, las agencias matrimoniales y los servicios funerarios.

DESCRIPCION

"DENOMINACIÓN Y DISEÑO" Se reivindica todas las características y colores del diseño denominado "GRUPO GLORIA" escrita en letras especiales de color blanco donde el término "GRUPO" se encuentra en una franja delgada superior de color guindo y la denominación "GLORIA" en un rectángulo de color azul marino, todo de acuerdo al diseño impreso.



NUMERO DE PUBLICACION

163490

NOMBRE DE LA MARCA

BOKURA

TIPO DE MARCA
TIPO DE SIGNO

Marca Producto
Mixta

NUMERO DE SOLICITUD
FECHA DE SOLICITUD

4014 - 2013
26/07/2013

NOMBRE DEL TITULAR
DIRECCION DEL TITULAR

BNEIFLOMY SOCIEDAD ANÓNIMA.
Av. Corrientes 2548 – CIUDAD DE BUENOS
AIRES – REPUBLICA ARGENTINA

PAIS DEL TITULAR

AR Argentina

NOMBRE DEL APODERADO
DIRECCION DEL APODERADO

Octavio Alvarez
Av. Ballivián No. 1578, esq. Calle 24, Torre Cesur, Piso 5, Of. 509, Calacoto, La Paz,
Bolivia.

CLASE INTERNACIONAL 25

PRODUCTOS

Prendas de vestir, calzado, artículos de sombrerería.



NUMERO DE PUBLICACION **163491**
NOMBRE DE LA MARCA **SENDA**
TIPO DE MARCA **Marca Servicio**
TIPO DE SIGNO **Mixta**
NUMERO DE SOLICITUD **4019 - 2013**
FECHA DE SOLICITUD **26/07/2013**
NOMBRE DEL TITULAR **JUANA PAULA DAZA GARCIA**
DIRECCION DEL TITULAR **AV. BUENOS AIRES 470 CHALLAMPAYA, LA PAZ,**
PAIS DEL TITULAR **BO** Bolivia
NOMBRE DEL APODERADO **UNIPERSONAL**
DIRECCION DEL APODERADO
CLASE INTERNACIONAL **35**



PRODUCTOS

Publicidad; gestión de negocios comerciales; administración comercial; trabajos de oficina; comprende principalmente los servicios prestados por personas u organizaciones cuyo objetivo primordial es prestar asistencia en: la explotación o dirección de una empresa comercial, o la dirección de los negocios o actividades comerciales de una empresa industrial o comercial, así como los servicios prestados por empresas publicitarias cuya actividad principal consiste en publicar, en cualquier medio de difusión, comunicaciones, declaraciones o anuncios relacionados con todo tipo de productos o servicios; comprende en particular: el agrupamiento para el beneficio de terceros, de productos diversos (excepto su transporte), para que los consumidores puedan examinarlos y comprarlos a su conveniencia; este servicio puede ser prestado por comercios minoristas o mayoristas, o mediante catálogos de venta por correo o medios de comunicación electrónicos, por ejemplo, sitios web o programas de televenta; los servicios que comprenden el registro, transcripción, composición, compilación o sistematización de comunicaciones escritas y grabaciones, así como la compilación de datos matemáticos o estadísticos; los servicios de agencias publicitarias y los servicios tales como la distribución directa o por correo de folletos y la distribución de muestras. Esta clase puede referirse a la publicidad relacionada con otros servicios, tales como los vinculados con préstamos bancarios o publicidad radiofónica.

DESCRIPCION

"DENOMINACIÓN Y DISEÑO"

NUMERO DE PUBLICACION **163492**
NOMBRE DE LA MARCA **SENDA**
TIPO DE MARCA **Marca Producto**
TIPO DE SIGNO **Mixta**
NUMERO DE SOLICITUD **4020 - 2013**
FECHA DE SOLICITUD **26/07/2013**
NOMBRE DEL TITULAR **JUANA PAULA DAZA GARCIA**
DIRECCION DEL TITULAR **AV. BUENOS AIRES 470 CHALLAMPAYA, LA PAZ,**
PAIS DEL TITULAR **BO** Bolivia
NOMBRE DEL APODERADO **UNIPERSONAL**
DIRECCION DEL APODERADO
CLASE INTERNACIONAL **16**



PRODUCTOS

PAPEL, CARTÓN Y ARTÍCULOS DE ESTAS MATERIAS NO COMPRENDIDOS EN OTRAS CLASES; PRODUCTOS DE IMPRENTA; MATERIAL DE ENCUADERNACIÓN; FOTOGRAFÍAS; ARTÍCULOS DE PAPELERÍA; ADHESIVOS (PEGAMENTOS) DE PAPELERÍA O PARA USO DOMÉSTICO; MATERIAL PARA ARTISTAS; PINCELES; MÁQUINAS DE ESCRIBIR Y ARTÍCULOS DE OFICINA (EXCEPTO MUEBLES); MATERIAL DE INSTRUCCIÓN O MATERIAL DIDÁCTICO (EXCEPTO APARATOS); MATERIAS PLÁSTICAS PARA EMBALAR (NO COMPRENDIDAS EN OTRAS CLASES); CARACTERES DE IMPRENTA; CLICHÉS DE IMPRENTA.

DESCRIPCION

"DENOMINACIÓN Y DISEÑO"

NUMERO DE PUBLICACION **163493**
NOMBRE DE LA MARCA **BLU**
TIPO DE MARCA **Marca Producto**
TIPO DE SIGNO **Mixta**
NUMERO DE SOLICITUD **4030 - 2013**
FECHA DE SOLICITUD **29/07/2013**
NOMBRE DEL TITULAR **Maria Olivia Molina Wiethüchter**
DIRECCION DEL TITULAR **Av. Alexander c.16 urb Alfaro no. 5-E achumani**
PAIS DEL TITULAR **BO** Bolivia
NOMBRE DEL APODERADO **UNIPERSONAL**
DIRECCION DEL APODERADO
CLASE INTERNACIONAL **30**



PRODUCTOS

Café, té, cacao y sucedáneos del café; harinas y preparaciones a base de cereales; pan, productos de pastelería y confitería; helados; levadura, polvos de hornear.

NUMERO DE PUBLICACION **163494**
NOMBRE DE LA MARCA **BLU**
TIPO DE MARCA **Marca Servicio**
TIPO DE SIGNO **Mixta**
NUMERO DE SOLICITUD **4031 - 2013**
FECHA DE SOLICITUD **29/07/2013**
NOMBRE DEL TITULAR **Maria Olivia Molina Wiethüchter**
DIRECCION DEL TITULAR **Av. Alexander c.16 urb Alfaro no. 5-E achumani**
PAIS DEL TITULAR **BO** Bolivia
NOMBRE DEL APODERADO **UNIPERSONAL**
DIRECCION DEL APODERADO
CLASE INTERNACIONAL **43**



PRODUCTOS

Servicios de restauración (alimentación).

NUMERO DE PUBLICACION **163495**
NOMBRE DE LA MARCA **OLA LAVAVAJILLAS LIMÓN**
TIPO DE MARCA **Marca Producto**
TIPO DE SIGNO **Mixta**
NUMERO DE SOLICITUD **4046 - 2013**
FECHA DE SOLICITUD **29/07/2013**
NOMBRE DEL TITULAR **ASTRIX S.A.**
DIRECCION DEL TITULAR **Av. Blanco Galindo Km. 6.9, Cochabamba - Bolivia.**
PAIS DEL TITULAR **BO** Bolivia
NOMBRE DEL APODERADO **Perla Koziner U.**
DIRECCION DEL APODERADO **Av. José Salmón Ballivián (Los Álamos) No. 322, la Florida, La Paz – Bolivia.**
CLASE INTERNACIONAL **3**



PRODUCTOS

Preparaciones para blanquear y otras sustancias para lavar la ropa; preparaciones para limpiar, pulir, desengrasar y raspar; jabones; productos de perfumería, aceites esenciales, cosméticos, lociones capilares; dentífricos.

DESCRIPCION

Sin reivindicar las demás palabras que componen el diseño de la etiqueta.

NUMERO DE PUBLICACION

163496

NOMBRE DE LA MARCA

OLA LAVAVAJILLAS MANZANA

TIPO DE MARCA

Marca Producto

TIPO DE SIGNO

Mixta

NUMERO DE SOLICITUD

4047 - 2013

FECHA DE SOLICITUD

29/07/2013

NOMBRE DEL TITULAR

ASTRIX S.A.

DIRECCION DEL TITULAR

**Av. Blanco Galindo Km. 6.9, Cochabamba -
Bolivia.**

PAIS DEL TITULAR

BO Bolivia

NOMBRE DEL APODERADO

Perla Koziner U.

DIRECCION DEL APODERADO

Av. José Salmón Ballivián (Los Álamos) No. 322, la Florida, La Paz – Bolivia.

CLASE INTERNACIONAL

3

PRODUCTOS

Preparaciones para blanquear y otras sustancias para lavar la ropa; preparaciones para limpiar, pulir, desengrasar y raspar; jabones; productos de perfumería, aceites esenciales, cosméticos, lociones capilares; dentífricos.

DESCRIPCION

Sin reivindicar las demás palabras que componen el diseño de la etiqueta.



NUMERO DE PUBLICACION

163497

NOMBRE DE LA MARCA

**OLA LAVAVAJILLAS NARANJA
POMELO**

TIPO DE MARCA

Marca Producto

TIPO DE SIGNO

Mixta

NUMERO DE SOLICITUD

4048 - 2013

FECHA DE SOLICITUD

29/07/2013

NOMBRE DEL TITULAR

ASTRIX S.A.

DIRECCION DEL TITULAR

**Av. Blanco Galindo Km. 6.9, Cochabamba -
Bolivia.**

PAIS DEL TITULAR

BO Bolivia

NOMBRE DEL APODERADO

Perla Koziner U.

DIRECCION DEL APODERADO

Av. José Salmón Ballivián (Los Álamos) No. 322, la Florida, La Paz – Bolivia.

CLASE INTERNACIONAL

3

PRODUCTOS

Preparaciones para blanquear y otras sustancias para lavar la ropa; preparaciones para limpiar, pulir, desengrasar y raspar; jabones; productos de perfumería, aceites esenciales, cosméticos, lociones capilares; dentífricos.

DESCRIPCION

Sin reivindicar las demás palabras que componen el diseño de la etiqueta.



NUMERO DE PUBLICACION

163498

NOMBRE DE LA MARCA

OLA LAVAVAJILLAS ALOE VERA

TIPO DE MARCA

Marca Producto

TIPO DE SIGNO

Mixta

NUMERO DE SOLICITUD

4049 - 2013

FECHA DE SOLICITUD

29/07/2013

NOMBRE DEL TITULAR

ASTRIX S.A.

DIRECCION DEL TITULAR

Av. Blanco Galindo Km. 6.9, Cochabamba -
Bolivia.

PAIS DEL TITULAR

BO Bolivia

NOMBRE DEL APODERADO

Perla Koziner U.

DIRECCION DEL APODERADO

Av. José Salmón Ballivián (Los Álamos) No. 322, la Florida, La Paz – Bolivia.

CLASE INTERNACIONAL

3

PRODUCTOS

Preparaciones para blanquear y otras sustancias para lavar la ropa; preparaciones para limpiar, pulir, desengrasar y raspar; jabones; productos de perfumería, aceites esenciales, cosméticos, lociones capilares; dentífricos.

DESCRIPCION

Sin reivindicar las demás palabras que componen el diseño de la etiqueta.



NUMERO DE PUBLICACION

163499

NOMBRE DE LA MARCA

OLA LAVAVAJILLAS ANTIBACTERIAL

TIPO DE MARCA

Marca Producto

TIPO DE SIGNO

Mixta

NUMERO DE SOLICITUD

4050 - 2013

FECHA DE SOLICITUD

29/07/2013

NOMBRE DEL TITULAR

ASTRIX S.A.

DIRECCION DEL TITULAR

Av. Blanco Galindo Km. 6.9, Cochabamba -
Bolivia.

PAIS DEL TITULAR

BO Bolivia

NOMBRE DEL APODERADO

Perla Koziner U.

DIRECCION DEL APODERADO

Av. José Salmón Ballivián (Los Álamos) No. 322, la Florida, La Paz – Bolivia.

CLASE INTERNACIONAL

3

PRODUCTOS

Preparaciones para blanquear y otras sustancias para lavar la ropa; preparaciones para limpiar, pulir, desengrasar y raspar; jabones; productos de perfumería, aceites esenciales, cosméticos, lociones capilares; dentífricos.

DESCRIPCION

Sin reivindicar las demás palabras que componen el diseño de la etiqueta.



NUMERO DE PUBLICACION **163500**

NOMBRE DE LA MARCA **OLA LAVAVAJILLAS COLÁGENO**

TIPO DE MARCA **Marca Producto**
TIPO DE SIGNO **Mixta**

NUMERO DE SOLICITUD **4051 - 2013**
FECHA DE SOLICITUD **29/07/2013**

NOMBRE DEL TITULAR **ASTRIX S.A.**
DIRECCION DEL TITULAR **Av. Blanco Galindo Km. 6.9, Cochabamba - Bolivia.**

PAIS DEL TITULAR **BO** Bolivia

NOMBRE DEL APODERADO **Perla Koziner U.**
DIRECCION DEL APODERADO **Av. José Salmón Ballivián (Los Álamos) No. 322, la Florida, La Paz – Bolivia.**

CLASE INTERNACIONAL **3**



PRODUCTOS

Preparaciones para blanquear y otras sustancias para lavar la ropa; preparaciones para limpiar, pulir, desengrasar y raspar; jabones; productos de perfumería, aceites esenciales, cosméticos, lociones capilares; dentífricos.

DESCRIPCION

Sin reivindicar las demás palabras que componen el diseño de la etiqueta.

NUMERO DE PUBLICACION **163501**

NOMBRE DE LA MARCA **IS ideas stock**

TIPO DE MARCA **Marca Servicio**
TIPO DE SIGNO **Mixta**

NUMERO DE SOLICITUD **4063 - 2013**
FECHA DE SOLICITUD **30/07/2013**

NOMBRE DEL TITULAR **IS IDEAS STOCK S.R.L.**
DIRECCION DEL TITULAR **Av. Mariscal Santa Cruz N° 150, Galería Litoral Local N° 6 La Paz, Bolivia,**

PAIS DEL TITULAR **BO** Bolivia

NOMBRE DEL APODERADO **WOLFGANG L. OHNES CASSO**
DIRECCION DEL APODERADO **c/Reyes Ortíz N° 73, Edif Torres Gundlach, Torre Oeste, Piso 5°, of. 502-B**

CLASE INTERNACIONAL **35**



PRODUCTOS

“Publicidad; gestión de negocios comerciales; administración comercial; trabajos de oficina, servicios de promoción de marcas, productos y empresas en general, servicios y gestión para el posicionamiento de marcas, productos y empresas; diseño de campañas de lanzamiento y publicidad de marcas, productos y empresas, servicios de mercadeo.”

DESCRIPCION

Palabras "IS ideas stock" en letras estilizadas, en colores blanco y negro, de acuerdo al diseño adjunto.

NUMERO DE PUBLICACION **163502**

NOMBRE DE LA MARCA **EL REY FASHION Alta Costura**

TIPO DE MARCA **Marca Producto**
TIPO DE SIGNO **Mixta**

NUMERO DE SOLICITUD **4064 - 2013**
FECHA DE SOLICITUD **30/07/2013**

NOMBRE DEL TITULAR **Reynaldo Alanoca Laura**
DIRECCION DEL TITULAR **Calle Federico Zuazo N°150, Zona Central**
PAIS DEL TITULAR **BO Bolivia**

NOMBRE DEL APODERADO **UNIPERSONAL**
DIRECCION DEL APODERADO

CLASE INTERNACIONAL **25**



PRODUCTOS

Trajes de vestir para varones y damas.

DESCRIPCION

Fondo azul con letras blancas, EL REY FASHION con letras mayusculas sobre una linea horizontal blanca la letra E invertida, un logotipo en color blanco en curvas encima del logotipo tres figuras como gotas de agua en color blanco una central una en la izquierda y otra en la derecha sobre la letra R, y debajo de la linea hacia el margen derecho Alta Costura, la letra A y C con letra mayuscula y las demas letras con letra miniscula.

NUMERO DE PUBLICACION **163503**

NOMBRE DE LA MARCA **IS Branding Elements**
www.ideas-stock.com

TIPO DE MARCA **Marca Servicio**
TIPO DE SIGNO **Mixta**

NUMERO DE SOLICITUD **4065 - 2013**
FECHA DE SOLICITUD **30/07/2013**

NOMBRE DEL TITULAR **IS IDEAS STOCK S.R.L.**
DIRECCION DEL TITULAR **Av. Mariscal Santa Cruz N° 150, Galería Litoral**
Local N° 6 La Paz, Bolivia
PAIS DEL TITULAR **BO Bolivia**

NOMBRE DEL APODERADO **WOLFGANG L. OHNES CASSO**
DIRECCION DEL APODERADO **c/Reyes Ortíz N° 73, Edif Torres Gundlach, Torre Oeste, piso 5°, Of. 502-B**

CLASE INTERNACIONAL **35**



PRODUCTOS

"Publicidad; gestión de negocios comerciales; administración comercial; trabajos de oficina, servicios de promoción de marcas, productos y empresas en general, servicios y gestión para el posicionamiento de marcas, productos y empresas; diseño de campañas de lanzamiento y publicidad de marcas, productos y empresas, servicios de mercadeo."

DESCRIPCION

Palabras "IS Branding Elements www.ideas-stock.com" en letras estilizadas, en colores blanco y negro, de acuerdo al diseño adjunto.

NUMERO DE PUBLICACION

163504

NOMBRE DE LA MARCA

DISEÑO TRIDIMENSIONAL

TIPO DE MARCA

Marca Producto

TIPO DE SIGNO

Tridimensional

NUMERO DE SOLICITUD

4072 - 2013

FECHA DE SOLICITUD

30/07/2013

NOMBRE DEL TITULAR

INDUSTRIAS SER DE STEPLEWSKI S.R.L.

DIRECCION DEL TITULAR

Parque Industrial Mza. 6, Santa Cruz de la Sierra.

PAIS DEL TITULAR

BO Bolivia

NOMBRE DEL APODERADO

JUAN MARIO STEPLEVSKI SZKOLKA

DIRECCION DEL APODERADO

Parque Industrial Mza. 6, Santa Cruz de la Sierra.

CLASE INTERNACIONAL

11

PRODUCTOS

Aparatos de fumigación, tanque para fumigar.



NUMERO DE PUBLICACION

163505

NOMBRE DE LA MARCA

"SUZANA SANTOS"

TIPO DE MARCA

Marca Producto

TIPO DE SIGNO

Mixta

NUMERO DE SOLICITUD

4073 - 2013

FECHA DE SOLICITUD

30/07/2013

NOMBRE DEL TITULAR

**LUSFRAMA PARTICIPACOES SOCIETARIAS
LTDA.**

DIRECCION DEL TITULAR

**RUA CARLOS TRIDAPALLI, 48 SALA 04, BAIRRO
BEZENELLO, NOVA TRENTO, SANTA CATARINA
- BRASIL - CEP 88.270-000**

PAIS DEL TITULAR

BR Brasil

NOMBRE DEL APODERADO

Dra. VIRGINIA KEIKO SHIMOJYO OSAKI

DIRECCION DEL APODERADO

CALLE BATALLÓN COLORADOS Nº 20 EDIF. EL ESTUDIANTE, PH. "D".

CLASE INTERNACIONAL

25

PRODUCTOS

"CALZADOS".

SUZANA SANTOS

NUMERO DE PUBLICACION

163506

NOMBRE DE LA MARCA

DISEÑO 3-DIMENSIONAL

TIPO DE MARCA

Marca Producto

TIPO DE SIGNO

Tridimensional

NUMERO DE SOLICITUD

4074 - 2013

FECHA DE SOLICITUD

31/07/2013

NOMBRE DEL TITULAR

GLORIA S.A.

DIRECCION DEL TITULAR

**AV. REPÚBLICA DE PANAMÁ N° 2461,
URBANIZACIÓN SANTA CATALINA, DISTRITO DE
LA VICTORIA, LIMA,**

PAIS DEL TITULAR

PE Peru

NOMBRE DEL APODERADO

DR. RAMIRO MORENO BALDIVIESO

DIRECCION DEL APODERADO

CALLE CAPITAN RAVELO N° 2366 - ESTUDIO DE ABOGADOS MORENO-BALDIVIESO

CLASE INTERNACIONAL

21

PRODUCTOS

UTENSILIOS Y RECIPIENTES PARA USO DOMÉSTICO Y CULINARIO; ARTÍCULOS DE CRISTALERÍA, ENVASES DE PLÁSTICOS PARA USO COMERCIAL, POTE PLÁSTICO DE 320 ml, PORCELANA Y LOZA NO COMPRENDIDOS EN OTRAS CLASES.

DESCRIPCION

"DISEÑO 3-DIMENSIONAL" DESCRIPCION CLARA Y PRESISA DEL DISEÑO EN ANEXOS.

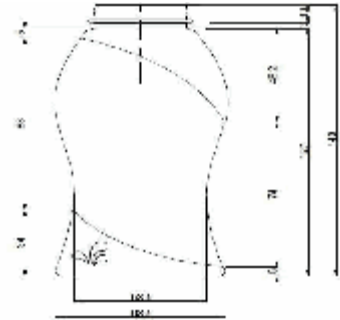

NUMERO DE PUBLICACION

163507

NOMBRE DE LA MARCA

DISEÑO 3-DIMENSIONAL

TIPO DE MARCA

Marca Producto

TIPO DE SIGNO

Tridimensional

NUMERO DE SOLICITUD

4075 - 2013

FECHA DE SOLICITUD

31/07/2013

NOMBRE DEL TITULAR

GLORIA S.A.

DIRECCION DEL TITULAR

**AV. REPÚBLICA DE PANAMÁ N° 2461,
URBANIZACIÓN SANTA CATALINA, DISTRITO DE
LA VICTORIA, LIMA,**

PAIS DEL TITULAR

PE Peru

NOMBRE DEL APODERADO

DR. RAMIRO MORENO BALDIVIESO

DIRECCION DEL APODERADO

CALLE CAPITAN RAVELO N° 2366 - ESTUDIO DE ABOGADOS MORENO-BALDIVIESO

CLASE INTERNACIONAL

21

PRODUCTOS

UTENSILIOS Y RECIPIENTES PARA USO DOMÉSTICO Y CULINARIO; ARTÍCULOS DE CRISTALERÍA, ENVASES DE PLÁSTICOS PARA USO COMERCIAL, POTE PLÁSTICO DE 610 ml, PORCELANA Y LOZA NO COMPRENDIDOS EN OTRAS CLASES.

DESCRIPCION

"DISEÑO 3-DIMENSIONAL" DESCRIPCION CLARA Y PRESISA DEL DISEÑO EN ANEXOS.

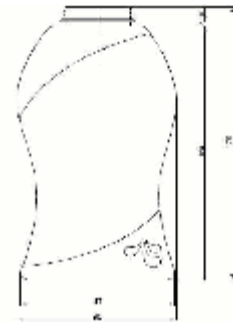

NUMERO DE PUBLICACION

163508

NOMBRE DE LA MARCA

LP Equipetrol

TIPO DE MARCA

Marca Servicio

TIPO DE SIGNO

Mixta

NUMERO DE SOLICITUD

4079 - 2013

FECHA DE SOLICITUD

31/07/2013

NOMBRE DEL TITULAR

LUIS ALFONSO POMARINO GUILLEN

DIRECCION DEL TITULAR

Avenida Gabino Villanueva N° 100-A de la Zona de Calacoto, La Paz

PAIS DEL TITULAR

BO Bolivia

NOMBRE DEL APODERADO

WOLFGANG L. OHNES CASSO

DIRECCION DEL APODERADO

c/Reyes Ortíz N° 73, Edif Torres Gundlach, Torre Oeste, Piso 5°, Of. 502-B

CLASE INTERNACIONAL

43

PRODUCTOS

"Servicios de restauración (alimentación); hospedaje temporal, en especial servicios de hotelería."

DESCRIPCION

No se reivindican las palabras "LP HOTELES", tampoco "Cuestión de Detalle". Se reivindican las palabras "LP Equipetrol" en letras estilizadas de color azul pantone 541 cvu sobre fondo blanco, debajo de ellas tres estrellas de color plomo, encima de ellas un cuadrado de color azul pantone 541 cvu, de acuerdo al diseño adjunto.



NUMERO DE PUBLICACION

163509

NOMBRE DE LA MARCA

Nikon

TIPO DE MARCA

Marca Producto

TIPO DE SIGNO

Mixta

NUMERO DE SOLICITUD

4090 - 2013

FECHA DE SOLICITUD

31/07/2013

NOMBRE DEL TITULAR

NIKON CORPORATION

DIRECCION DEL TITULAR

12-1, YURAKUCHO 1-CHOME, CHIYODA-KU, TOKYO,

PAIS DEL TITULAR

JP Japon

NOMBRE DEL APODERADO

DR. RAMIRO MORENO BALDIVIESO

DIRECCION DEL APODERADO

CALLE CAPITAN RAVELO N° 2366 - ESTUDIO DE ABOGADOS MORENO-BALDIVIESO

CLASE INTERNACIONAL

1

PRODUCTOS

Productos químicos destinados a la industria, ciencia, fotografía, así como a la agricultura, la horticultura y la silvicultura, resinas artificiales en estado bruto, materias plásticas en bruto, abonos, composiciones extintoras, preparaciones para templar y soldar, sustancias químicas para conservar los alimentos; sustancias curtientes; adhesivos utilizados en la industria, adhesivos plásticos no para la papelería o la casa preparados reguladores del crecimiento vegetal; Fertilizantes; vidrios cerámicos; masilla cebado; ácidos grasos superiores, metales no ferrosos, minerales no metálicos; composiciones químicas para revelado, impresión y ampliación de fotografías, papel reactivo [no para uso médico]; edulcorantes artificiales; harina y almidón para uso industrial; Pulpa, papel Blueprint, papel fotográfico; sensibilizadores fotográficos; placas fotográficas secas; reveladores fotográficos, polvo de destello, fijadores fotográficos; películas fotográficas no expuestas, películas cinematográficas sensibilizadas pero no impresas; películas de rayos x, sensibilizadas pero no impresionadas; composiciones extintoras; líquido de frenos, aditivos químicos para aceites.

DESCRIPCION

"DENOMINACIÓN Y DISEÑO"

NUMERO DE PUBLICACION

163510

NOMBRE DE LA MARCA

Nikon

TIPO DE MARCA
TIPO DE SIGNO

Marca Producto
Mixta



NUMERO DE SOLICITUD
FECHA DE SOLICITUD

4092 - 2013
31/07/2013

NOMBRE DEL TITULAR
DIRECCION DEL TITULAR

NIKON CORPORATION
12-1, YURAKUCHO 1-CHOME, CHIYODA-KU,
TOKYO,

PAIS DEL TITULAR

JP Japon

NOMBRE DEL APODERADO
DIRECCION DEL APODERADO

DR. RAMIRO MORENO BALDIVIESO
CALLE CAPITAN RAVELO N° 2366 - ESTUDIO DE ABOGADOS MORENO-BALDIVIESO

CLASE INTERNACIONAL

24

PRODUCTOS

Tejidos y productos textiles no comprendidos en otras clases, ropa de cama, manteles, telas tejidas [distintas de "cintas al bias para esteras tatamis"], tela para estera Tatami cintas ribete, tejidos, fieltro y telas sin tejer, hules, tela impermeable engomada, tela recubierta de goma, materiales textiles filtrantes, artículos de tejidos textiles de uso personal; Mosquiteros; Ropa de Cama, edredones para camas japonesas Futon Futon, y fundas para colchas [ropa]; bastidores para Futon [futon sin relleno], fundas de almohada, (fundas de almohada); mantas; servilletas de tela de mesa, toallas de cocina para el secado, cortinas de baño, pancartas y banderas (no de papel); cobertor de asiento del inodoro de materia textil, revestimiento de asientos de tela; Tapices de tela; Cortinas, Manteles (no de papel); Cortinas [telones gruesos]; Cubiertas [hojas para envolver cadáveres]; Cubiertas para vestir un cadáver para entierro [Kyokatabira kimono]; pantallas de tela japonesas con rojo y rayas blancas [Kohaku-Maku]; pantallas de tela japonesas con rayas negra y blanca [Kuroshiro-Maku]; paño para billar [paño], tableros de anuncio de textiles; signos de textiles tela de cuero, tela recubierta de vinilo, etiquetas de tela, toallas de tela, pañuelos de tela.

DESCRIPCION

"DENOMINACIÓN Y DISEÑO"

NUMERO DE PUBLICACION **163511**

NOMBRE DE LA MARCA **Nikon**

TIPO DE MARCA **Marca Producto**
TIPO DE SIGNO **Mixta**

NUMERO DE SOLICITUD **4093 - 2013**
FECHA DE SOLICITUD **31/07/2013**

NOMBRE DEL TITULAR **NIKON CORPORATION**
DIRECCION DEL TITULAR **12-1, YURAKUCHO 1-CHOME, CHIYODA-KU, TOKYO,**
PAIS DEL TITULAR **JP** Japon

NOMBRE DEL APODERADO **DR. RAMIRO MORENO BALDIVIESO**
DIRECCION DEL APODERADO **CALLE CAPITAN RAVELO N° 2366 - ESTUDIO DE ABOGADOS MORENO-BALDIVIESO**

CLASE INTERNACIONAL **30**

Nikon

PRODUCTOS

Café, té, cacao y sucedáneos del café, arroz, tapioca y sagú, harinas y preparaciones hechas de cereales, pan, pastelería y confitería, helados comestibles; azúcar, miel, jarabe de melaza, levadura, polvo, sal, mostaza, vinagre, salsas (condimentos), especias, hielo; Espesantes para helados; ablandador de carne para uso doméstico; preparaciones para estabilizar la nata batida; preparaciones aromáticas para uso alimenticio [no de los "aceites esenciales"], bollos, sándwiches, bollos al vapor rellenos de carne picada [manjuh- chino]; Hamburguesas [] sándwiches, pizzas, perros calientes [bocadillos], pasteles de carne, pasta de soja [condimento]; salsa Worcester, salsas de carne, salsa de tomate, salsa de soja [salsa de soja]; mezclas vinagre, condimento de salsa de soja [Soba -tsuyu]; Aderezos para ensaladas, salsa blanca, Mayonesa, Salsas para carnes a la brasa, azúcar Cube, fructosa [] para fines culinarios, azúcar cristal [No para confitería]; maltosa [con fines culinarios]; glucosa con fines culinarios, jarabe de almidón en polvo [con fines culinarios]; jarabe de almidón [para fines culinarios]; Sal mezclada con semillas de sésamo, sal de cocina, semillas de sésamo tostado y molido, sal de apio Umami condimentos, mezclas de helados, mezclas para sorbetes, granos de café sin tostar; empanadillas chinas [Gyoza , cocido]; empanadillas chinas al vapor [Shumai, cocidos], Sushi, bolas fritas de mezcla de pasta con pequeños trozos de pulpo [Takoyaki], paquetes de almuerzo que consiste en arroz, con carne añadida, pescado o verduras, Ravioli, levadura en polvo; Koji [fermentado arroz malteado]; mezclas instantáneas de confitería; salsa para Pasta.

DESCRIPCION

"DENOMINACIÓN Y DISEÑO"

NUMERO DE PUBLICACION **163512**

NOMBRE DE LA MARCA **PRO-NEGOCIO\$ S.R.L.**

TIPO DE MARCA **Marca Servicio**
TIPO DE SIGNO **Mixta**

NUMERO DE SOLICITUD **100097 - 2013**
FECHA DE SOLICITUD **03/07/2013**

NOMBRE DEL TITULAR **PRO-NEGOCIOS S.R.L.**
DIRECCION DEL TITULAR **ed. TRUDY, piso tercero, oficina Nro 12 en la Av. Ayacucho N-196 esquina Colombia**
PAIS DEL TITULAR **BO** Bolivia

NOMBRE DEL APODERADO **MARIA ELENA CUBA ROCHA**
DIRECCION DEL APODERADO **Armando Mendez No 1254**

CLASE INTERNACIONAL **36**



PRODUCTOS

operaciones financieras.

NUMERO DE PUBLICACION **163513**

NOMBRE DE LA MARCA **Nuevo Tiempo Canal de Esperanza Bolivia**

TIPO DE MARCA **Marca Servicio**
TIPO DE SIGNO **Mixta**

NUMERO DE SOLICITUD **100098 - 2013**
FECHA DE SOLICITUD **05/07/2013**

NOMBRE DEL TITULAR **Central de Comunicación Nuevo Tiempo "CNT"**
DIRECCION DEL TITULAR **Calle George Washington N° 2051**
PAIS DEL TITULAR **BO Bolivia**

NOMBRE DEL APODERADO **David Daniel Riarte**
DIRECCION DEL APODERADO **Av. Juan de la Rosa y Diómedez de Pereira**

CLASE INTERNACIONAL **38**

PRODUCTOS
TELECOMUNICACIONES.



NUMERO DE PUBLICACION **163514**

NOMBRE DE LA MARCA **LABORATORIO CLÍNICO PRAXIS**

TIPO DE MARCA **Marca Servicio**
TIPO DE SIGNO **Mixta**

NUMERO DE SOLICITUD **100100 - 2013**
FECHA DE SOLICITUD **11/07/2013**

NOMBRE DEL TITULAR **Laboratorio Clínico Praxis S.R.L.**
DIRECCION DEL TITULAR **Av. Ramón Rivero E-330, edificio Caprice PB**
PAIS DEL TITULAR **BO Bolivia**

NOMBRE DEL APODERADO **Sergio Alejandro Moreno Zabalaga**
DIRECCION DEL APODERADO **Urbanización Bella Vista M-1**

CLASE INTERNACIONAL **44**

PRODUCTOS
SERVICIOS MÉDICOS.



NUMERO DE PUBLICACION **163515**

NOMBRE DE LA MARCA **Rompiendo el Silencio**

TIPO DE MARCA **Marca Servicio**
TIPO DE SIGNO **Mixta**

NUMERO DE SOLICITUD **100101 - 2013**
FECHA DE SOLICITUD **11/07/2013**

NOMBRE DEL TITULAR **Iglesia Adventista Del Septimo Día "IASD"**
DIRECCION DEL TITULAR **Av. Simón López N° 391 esq. Washington Zona Cala Cala**
PAIS DEL TITULAR **BO Bolivia**

NOMBRE DEL APODERADO **Hugo Valda Sardina**
DIRECCION DEL APODERADO **Av. Simón López N° 391 - Cala Cala**

CLASE INTERNACIONAL **41**

PRODUCTOS
Educación; formación; Servicios de entretenimiento; Actividades deportivas y culturales



NUMERO DE PUBLICACION **163516**

NOMBRE DE LA MARCA **IMPORTACIONES EXPORTACIONES FAIRTRADE S.R.L.**

TIPO DE MARCA **Nombre Comercial**
TIPO DE SIGNO **Mixta**

NUMERO DE SOLICITUD **100102 - 2013**
FECHA DE SOLICITUD **16/07/2013**

NOMBRE DEL TITULAR **IMPORTACIONES EXPORTACIONES FAIRTRADE SRL**
DIRECCION DEL TITULAR **CALLE PEDRO DE TOLEDO ESQUINA HUANCHACA N°190 - ZONA VALLE HERMOSO BO Bolivia**

NOMBRE DEL APODERADO **CARMELO MANZANEDA CACHACA**
DIRECCION DEL APODERADO **CALLE CATAVI N°0581**

CLASE INTERNACIONAL **30**



PRODUCTOS

Café, té, cacao y sucedáneos del café;
arroz;
tapioca y sagú;
harinas y preparaciones a base de cereales;
pan, productos de pastelería y confitería;
helados;
azúcar, miel, jarabe de melaza;
levadura, polvos de hornear;
sal;
vinagre, salsas (condimentos);
especias;
hielo.

NUMERO DE PUBLICACION **163517**

NOMBRE DE LA MARCA **KORYSUYO TURISMO AVENTURA CULTURA**

TIPO DE MARCA **Marca Servicio**
TIPO DE SIGNO **Mixta**

NUMERO DE SOLICITUD **100103 - 2013**
FECHA DE SOLICITUD **22/07/2013**

NOMBRE DEL TITULAR **Alejandro Roberto Escobar Arnez/ Katharina Julia Cerny Escobar Arnez**
DIRECCION DEL TITULAR **Calle Lucas Mendoza de la Tapia # 744 entre Washington y Jaime Mendoza BO Bolivia**

NOMBRE DEL APODERADO **UNIPERSONAL**
DIRECCION DEL APODERADO

CLASE INTERNACIONAL **39**



PRODUCTOS

organización de viajes; excursiones (organización de -); visitas turísticas; acompañamiento de viajeros; viajeros (transporte de -);automóvil (transporte en -); pasajeros (transporte de -); reservas de plazas de viaje; viajes (reservas de -).

DESCRIPCION

Un sol estilizado con diez puntas redondeadas asimétricas en tono naranja, al interior del sol círculos concéntricos de grande a pequeño alternando tonos naranja, amarillo, amarillo con blanco; al interior del sol pero fuera de los círculos concéntricos un degrade de abajo hacia arriba de amarillo a blanco; alrededor del sol cinco círculos estilizados con borde en tono naranja, al interior contienen un tono amarillo que desborda ligeramente; bajo el sol la palabra KORYSUYO en tono café abajo de esta las palabras TURISMO AVENTURA CULTURA también en tono café

NUMERO DE PUBLICACION **163518**
NOMBRE DE LA MARCA **CAOBA CAMIONES Y OBRAS BOLIVIA S.R.L.**
TIPO DE MARCA **Marca Servicio**
TIPO DE SIGNO **Mixta**
NUMERO DE SOLICITUD **100104 - 2013**
FECHA DE SOLICITUD **24/07/2013**
NOMBRE DEL TITULAR **CAMIONES Y OBRAS BOLIVIA S.R.L.**
DIRECCION DEL TITULAR **CALLE LAS GRANADAS No 42 URBANIZACIÓN EL MIRADOR**
PAIS DEL TITULAR **BO** Bolivia
NOMBRE DEL APODERADO **JOSE MARIA FUENTES LOPEZ**
DIRECCION DEL APODERADO **CALLE LAS GRANADAS No 42 URBANIZACIÓN EL MIRADOR**
CLASE INTERNACIONAL **37**
PRODUCTOS
SERVICIOS DE CONSTRUCCION.



NUMERO DE PUBLICACION **163519**
NOMBRE DE LA MARCA **Luminar**
TIPO DE MARCA **Marca Producto**
TIPO DE SIGNO **Mixta**
NUMERO DE SOLICITUD **100107 - 2013**
FECHA DE SOLICITUD **26/07/2013**
NOMBRE DEL TITULAR **Carlos Alfredo Covarrubias Vildoso**
DIRECCION DEL TITULAR **Calle Ruiz de Orellana #1273**
PAIS DEL TITULAR **BO** Bolivia
NOMBRE DEL APODERADO **UNIPERSONAL**
DIRECCION DEL APODERADO
CLASE INTERNACIONAL **11**
PRODUCTOS
Aparatos de alumbrado, calefacción, producción de vapor, cocción, refrigeración, secado, ventilación, distribución de agua, así como instalaciones sanitarias.



NUMERO DE PUBLICACION **163520**
NOMBRE DE LA MARCA **Covarrubias Importaciones**
TIPO DE MARCA **Marca Servicio**
TIPO DE SIGNO **Mixta**
NUMERO DE SOLICITUD **100108 - 2013**
FECHA DE SOLICITUD **26/07/2013**
NOMBRE DEL TITULAR **Carlos Alfredo Covarrubias Vildoso**
DIRECCION DEL TITULAR **Calle Ruiz de Orellana #1273**
PAIS DEL TITULAR **BO** Bolivia
NOMBRE DEL APODERADO **UNIPERSONAL**
DIRECCION DEL APODERADO
CLASE INTERNACIONAL **35**
PRODUCTOS
Publicidad; gestión de negocios comerciales; administración comercial; trabajos de oficina.



NUMERO DE PUBLICACION **163521**

NOMBRE DE LA MARCA **cemento cola seger mix morteros y concretos**

TIPO DE MARCA **Marca Producto**
 TIPO DE SIGNO **Mixta**

NUMERO DE SOLICITUD **100109 - 2013**
 FECHA DE SOLICITUD **30/07/2013**

NOMBRE DEL TITULAR **Walter Segovia Garcia**
 DIRECCION DEL TITULAR **Av. independencia entre J.M. Cabrera y M.L. Bustos zona sud. N° 2452**
 PAIS DEL TITULAR **BO** Bolivia

NOMBRE DEL APODERADO **UNIPERSONAL**
 DIRECCION DEL APODERADO

CLASE INTERNACIONAL **1**



PRODUCTOS
 Productos químicos para la industria, la ciencia y la fotografía, así como para la agricultura, la horticultura y la silvicultura;
 resinas artificiales en bruto, materias plásticas en bruto;
 abonos para el suelo;
 composiciones extintoras;
 preparaciones para templar y soldar metales;
 productos químicos para conservar alimentos;
 materias curtientes;
 adhesivos (pegamentos) para la industria.

NUMERO DE PUBLICACION **163522**

NOMBRE DE LA MARCA **CR7 JEANS**

TIPO DE MARCA **Marca Producto**
 TIPO DE SIGNO **Mixta**

NUMERO DE SOLICITUD **200243 - 2013**
 FECHA DE SOLICITUD **01/07/2013**

NOMBRE DEL TITULAR **Ericka Rocío Ayma Choque**
 DIRECCION DEL TITULAR **B/25 de Diciembre, C/2, No. 4**
 PAIS DEL TITULAR **BO** Bolivia

NOMBRE DEL APODERADO **UNIPERSONAL**
 DIRECCION DEL APODERADO

CLASE INTERNACIONAL **25**



PRODUCTOS
 Prendas de vestir, calzado, artículos de sombrerería, jeans, poleras, gorras, cinturones, calcetines, ropa interior.

NUMERO DE PUBLICACION **163523**
 NOMBRE DE LA MARCA **CLUB COYOTE**
 TIPO DE MARCA **Marca Producto**
 TIPO DE SIGNO **Mixta**
 NUMERO DE SOLICITUD **200244 - 2013**
 FECHA DE SOLICITUD **01/07/2013**
 NOMBRE DEL TITULAR **Ana Martinez Lazarte de Massy**
 DIRECCION DEL TITULAR **Villa 1ero. de Mayo, C.14, No. 31**
 PAIS DEL TITULAR **BO Bolivia**
 NOMBRE DEL APODERADO **UNIPERSONAL**
 DIRECCION DEL APODERADO
 CLASE INTERNACIONAL **25**



PRODUCTOS

Prendas de vestir, calzado, artículos de sombrerería, jeans, poleras, gorras, cinturones, calcetines, ropa interior.

NUMERO DE PUBLICACION **163524**
 NOMBRE DE LA MARCA **DELICIAS**
 TIPO DE MARCA **Marca Producto**
 TIPO DE SIGNO **Mixta**
 NUMERO DE SOLICITUD **200246 - 2013**
 FECHA DE SOLICITUD **01/07/2013**
 NOMBRE DEL TITULAR **NOLBERTHA DURAN ARIAS**
 DIRECCION DEL TITULAR **B. FLAMINGO CALLE 1 No.2**
 PAIS DEL TITULAR **BO Bolivia**
 NOMBRE DEL APODERADO **UNIPERSONAL**
 DIRECCION DEL APODERADO
 CLASE INTERNACIONAL **29**



PRODUCTOS

Productos que distinguirá en la Clase 29 de la Clasificación Internacional de NIZA los productos de: Carne, pescado, aves y caza, frutas y legumbres en conserva, congeladas, secas y cocidas; jaleas, mermeladas, compotas; huevos, leches y productos lácteos; aceites y grasas comestibles.

NUMERO DE PUBLICACION **163525**
NOMBRE DE LA MARCA **PANCHOPOLLO RESTAURANT**
TIPO DE MARCA **Marca Servicio**
TIPO DE SIGNO **Mixta**
NUMERO DE SOLICITUD **200248 - 2013**
FECHA DE SOLICITUD **01/07/2013**
NOMBRE DEL TITULAR **PATRICIA ANDREA MATAMOROS DE ANGRILL**
DIRECCION DEL TITULAR **CONDOMINIO CIUDAD JARDIN DE LAS FUCSIAS**
PAIS DEL TITULAR **BO** Bolivia
NOMBRE DEL APODERADO **UNIPERSONAL**
DIRECCION DEL APODERADO
CLASE INTERNACIONAL **35**



PRODUCTOS
GESTION DE NEGOCIOS COMERCIALES.

DESCRIPCION

CUADRADO CON FONDO AMARILLO INCLUYE EL ELEMENTO DENOMINATIVO EN LETRAS ROJAS CON SOMBRA NEGRA, LA LETRA "O" DEL CENTRO TIENE UN TAMAÑO MAYOR CON BORDE NEGRO POR FUERA Y TRES CIRCULOS CONCENTRICOS DE COLOR ROJO, BLANCO, AMARILLO Y ROJO; AL EXTREMO DERECHO DE LA PALABRA POLLO SE ENCUENTRA LA PALABRA RESTAURANT EN LETRA PEQUEÑA DE COLOR ROJO.

NUMERO DE PUBLICACION **163526**
NOMBRE DE LA MARCA **TU Santa Cruz**
TIPO DE MARCA **Marca Servicio**
TIPO DE SIGNO **Mixta**
NUMERO DE SOLICITUD **200251 - 2013**
FECHA DE SOLICITUD **03/07/2013**
NOMBRE DEL TITULAR **Ronald Antonio Arteaga fernandez**
DIRECCION DEL TITULAR **Urb. Viru Viru casa 5, UV 77**
PAIS DEL TITULAR **BO** Bolivia
NOMBRE DEL APODERADO **UNIPERSONAL**
DIRECCION DEL APODERADO
CLASE INTERNACIONAL **41**

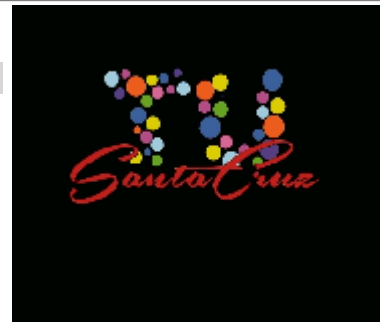

PRODUCTOS
Educación;formación;servicios de entretenimiento;actividades deportivas y culturales.

DESCRIPCION

Logotipo multicolor que será utilizado para promover el turismo en el departamento de Santa Cruz.

NUMERO DE PUBLICACION **163527**

NOMBRE DE LA MARCA **REVOLUCION JIGOTE**

TIPO DE MARCA **Marca Servicio**
TIPO DE SIGNO **Mixta**

NUMERO DE SOLICITUD **200252 - 2013**
FECHA DE SOLICITUD **03/07/2013**

NOMBRE DEL TITULAR **CENTRO DE ESTUDIOS PARA EL DESARROLLO URBANO Y REGIONAL "CEDURE"**
DIRECCION DEL TITULAR **C/ POSTRERVALLE NRO.100 SANTA ROSITA UV 30 MZ 32**
PAIS DEL TITULAR **BO** Bolivia

NOMBRE DEL APODERADO **MARIA ISABELLA PRADO ZANINI**
DIRECCION DEL APODERADO **C/ POSTRERVALLE NRO.100 ZONA SANTA ROSITA UV 30 MZ 32**

CLASE INTERNACIONAL **41**



PRODUCTOS

Educación, Formación, Esparcimiento, Actividades deportivas y culturales.

Nota explicativa

Comprende esencialmente los servicios prestados por personas o por instituciones para desarrollar las facultades mentales de personas o animales, así como los servicios destinados a divertir o entretener.

Esta clase comprende principalmente:

Los servicios de educación de individuos o de doma de animales, bajo todas sus formas.

Los servicios cuyo fin esencial es el entretenimiento, la diversión o el recreo de los individuos.

Los servicios de presentación al público de obras de arte plástico o de literatura con fines culturales o educativos.

DESCRIPCION

ME REIVINDICO EN TODA LA DENOMINACIÓN Y DISEÑO.

NUMERO DE PUBLICACION **163528**

NOMBRE DE LA MARCA **HUMUSBOL**

TIPO DE MARCA **Marca Producto**
TIPO DE SIGNO **Mixta**

NUMERO DE SOLICITUD **200263 - 2013**
FECHA DE SOLICITUD **04/07/2013**

NOMBRE DEL TITULAR **GRUPO QUIMICO ELUNEY SRL**
DIRECCION DEL TITULAR **Calle Fermin Peralta N° 115, Barrio Guapay**
PAIS DEL TITULAR **BO** Bolivia

NOMBRE DEL APODERADO **Berno Erick Ponce Vidal**
DIRECCION DEL APODERADO **Urb. Remanzo III, calle los alamos N° 300**

CLASE INTERNACIONAL **1**



PRODUCTOS

Productos químicos para la agricultura, la horticultura y la silvicultura, abonos para aplicación al suelo y aplicación foliar.

DESCRIPCION

Letras en color verde, con la H y B en mayúsculas y bordes verde claro y blanco, con dibujo de hojas sobre las "u" y dentro de las letras B y o.

NUMERO DE PUBLICACION

163529

NOMBRE DE LA MARCA

Sr. carne

TIPO DE MARCA

Marca Producto

TIPO DE SIGNO

Mixta

NUMERO DE SOLICITUD

200264 - 2013

FECHA DE SOLICITUD

04/07/2013

NOMBRE DEL TITULAR

Jesus Deiby Salinas Elias

DIRECCION DEL TITULAR

av. cristobl de mendoza 20 mts. antes de llegar
al cristo

PAIS DEL TITULAR

BO Bolivia

NOMBRE DEL APODERADO

UNIPERSONAL

DIRECCION DEL APODERADO

CLASE INTERNACIONAL

29

PRODUCTOS

Carne, pescado, carne de ave y carne de caza; extracto de carne; frutas y verduras; hortalizas y legumbres en conserva; congeladas, secas y cocidas; jaleas confituras, compotas, huevos; leche; y productos lacteos; aceites y grasas comestibles.



NUMERO DE PUBLICACION	163530
NOMBRE DE LA MARCA	HAIER
TIPO DE MARCA	Marca Producto
TIPO DE SIGNO	Mixta
NUMERO DE SOLICITUD	200265 - 2013
FECHA DE SOLICITUD	04/07/2013
NOMBRE DEL TITULAR	PRODEO S.R.L.
DIRECCION DEL TITULAR	Calle I N° 347 Barrio Equipetrol Norte UV: 0059 MZA: 0038 (Santa Cruz de la Sierra,Bolivia)
PAIS DEL TITULAR	BO Bolivia
NOMBRE DEL APODERADO	Ricardo Gonzalez Ribera
DIRECCION DEL APODERADO	B. Equipetrol Calle 9 este N° 21
CLASE INTERNACIONAL	11



PRODUCTOS

Acondicionado (instalaciones de aire -); acumuladores de calor; acumuladores de vapor; agua (aparatos e instalaciones para ablandar el -); agua (aparatos o instalaciones de descarga de -); agua (aparatos para filtrar el -); agua (aparatos y máquinas de purificar para -); agua (calentadores de -); agua (calentadores de -) [aparatos]; agua (esterilizadores de -); agua potable (filtros para -); aire acondicionado (aparatos de -); aire acondicionado (filtros para sistemas de -); aire acondicionado (instalaciones de -); aire (aparatos para desodorizar el -); aire (aparatos y máquinas para purificar el -); aire caliente (aparatos de -); aire caliente (aparatos para baños de -); aire (dispositivos para el enfriar el -); aire (esterilizadores de -); aire (recalentadores de -); aire (secadores de -); baño (calentadores de -); bebidas (aparatos para enfriar -); cafeteras de filtro eléctricas; cafeteras eléctricas; calderas; calderas con hervidor; calefacción (aparatos de -) eléctricos; calefacción (aparatos de -) por combustible sólido, líquido o gaseoso; calentadores de agua; calentadores de agua [aparatos]; calentabiberones eléctricos; cámaras frigoríficas; camas solares; campanas de ventilación; campanas extractoras para cocinas; climatización (aparatos de -); cocción (aparatos e instalaciones de -); cocción (utensilios de -) eléctricos; cocinas [aparatos]; colectores solares [calefacción]; congeladores; enfriamiento (aparatos e instalaciones de -); enfriamiento (instalaciones y máquinas de -); esterilizadores; estufas [aparatos de calefacción]; freidoras eléctricas; frigoríficos (máquinas y aparatos -); fuentes de agua; heladeras; hervidores eléctricos; hielo (aparatos y máquinas de -); hornos de microondas [aparatos de cocina]; hornos de microondas para uso industrial; hornos domésticos [hornillos]; ollas a presión eléctricas; pan (tostadores de -); paneles solares [calefacción]; pelo (secadores de -); refrigeración (aparatos e instalaciones de -); refrigeradores; rizar (lámparas para -); secado (aparatos e instalaciones de -); secadoras de ropa eléctricas; secadores [aparatos]; secadores de pelo; secamanos para lavabos; tostadores; tostadores de pan; tostar (aparatos para -); utensilios de cocción eléctricos; vapor (generadores de -) que no sean partes de máquinas; vaporizadores faciales [saunas]; ventilación (campanas de -); ventilación [climatización] (aparatos de -); ventiladores [climatización]; ventiladores eléctricos para uso personal.

DESCRIPCION

REIVINDICA DENOMINACIÓN Y DISEÑO

NUMERO DE PUBLICACION	163531
NOMBRE DE LA MARCA	HAIER
TIPO DE MARCA	Marca Producto
TIPO DE SIGNO	Mixta
NUMERO DE SOLICITUD	200266 - 2013
FECHA DE SOLICITUD	04/07/2013
NOMBRE DEL TITULAR	PRODEO S.R.L.
DIRECCION DEL TITULAR	Calle I N° 347 Barrio Equipetrol Norte UV: 0059 MZA: 0038 (Santa Cruz de la Sierra,Bolivia)
PAIS DEL TITULAR	BO Bolivia
NOMBRE DEL APODERADO	Ricardo Gonzalez Ribera
DIRECCION DEL APODERADO	B. Equipetrol Calle 9 este N° 21
CLASE INTERNACIONAL	9



PRODUCTOS

Cabello (aparatos electrotérmicos para ondular el -); cámaras cinematográficas; cámaras de vídeo; cámaras fotográficas; computadora (impresoras de -); computadoras; computadoras portátiles; control remoto (aparatos de -); diapositivas (proyectores de -); dosificación (aparatos de -); dosificadores; facturadoras (máquinas -); fax (aparatos de -); fotocopiadoras; grabación de sonido (aparatos de -); grabadoras de vídeo; mando a distancia (aparatos de -); micrófonos; monitores [hardware]; monitores [programas informáticos]; ordenadores; ordenadores portátiles; pantallas de proyección; pantallas de vídeo; pesaje (máquinas de -); pilas eléctricas; pilas galvánicas; pilas solares; planchas eléctricas; plóters [trazadores]; proyección (aparatos de -); proyección (pantallas de -); proyectores de diapositivas; radio (aparatos de -); radio (aparatos de -) para vehículos; radiotelefónicos (aparatos -); radiotelefonos portátiles [walkie-talkies]; ratones [hardware]; receptores [audio y vídeo]; recreativos (aparatos -) que se utilicen con pantallas de visualización externas o monitores; refractores; registradoras (cajas -); registrar el tiempo (aparatos para -); reproducción de sonido (aparatos de -); reproductores de cassetes; reproductores de discos compactos; reproductores de DVD; reproductores de BLUE RAY; reproductores de sonido portátiles; satélite (aparatos de navegación por -); satélites para uso científico; teclados de computadora; teclados de ordenador; telefónicos (aparatos -); telefónicos (auriculares -); telefónicos (transmisores -); teléfonos celulares; teléfonos (kits manos libres para -); teléfonos móviles; teléfonos portátiles; televisores; tiempo (aparatos para registrar el -); tocadiscos; transmisores [telecomunicación]; vídeo (aparatos de -); videocámaras; videocintas; videoteléfonos.

DESCRIPCION

REIVINDICA DENOMINACIÓN Y DISEÑO

NUMERO DE PUBLICACION **163532**

NOMBRE DE LA MARCA **HAIER**

TIPO DE MARCA **Marca Producto**
TIPO DE SIGNO **Mixta**

NUMERO DE SOLICITUD **200267 - 2013**
FECHA DE SOLICITUD **04/07/2013**

NOMBRE DEL TITULAR **PRODEO S.R.L.**
DIRECCION DEL TITULAR **Calle I N° 347 Barrio Equipetrol Norte UV: 0059
MZA: 0038 (Santa Cruz de la Sierra,Bolivia)**
PAIS DEL TITULAR **BO** Bolivia

NOMBRE DEL APODERADO **Ricardo Gonzalez Ribera**
DIRECCION DEL APODERADO **B. Equipetrol Calle 9 este N° 21**

CLASE INTERNACIONAL **7**



PRODUCTOS

Batidoras de alimentos; centrifugadoras [máquinas]; césped (cortadoras de -) [máquinas]; cocina (máquinas de -) eléctricas; cortadoras [máquinas]; coser (máquinas de -); cuchillos eléctricos; encerar pisos (máquinas y aparatos eléctricos para -); encerar suelos (máquinas y aparatos eléctricos para -); fruta (exprimidores de -) eléctricos para uso doméstico; lavado (aparatos de -); lavadoras; lavaplatos [máquinas]; lavar la ropa (máquinas para -); lavarropas; lavavajillas [máquinas]; máquinas de lavar; mezcladoras [máquinas]; mezcladores eléctricos para uso doméstico; pan (máquinas para cortar -);parqué (enceradoras de -) eléctricas; pasto (cortadoras de -) [máquinas]; picadoras de carne [máquinas]; planchar (máquinas de -); procesadores de alimentos eléctricos; pulir (máquinas y aparatos de -) eléctricos; secadoras; secadoras centrífugas; sopladoras de polvo (máquinas -); sopladoras (máquinas -); trituradoras de residuos y desechos; trituradoras eléctricas para uso doméstico; trituradoras [máquinas]; vapor (máquinas de -).

DESCRIPCION

REIVINDICA DENOMINACIÓN Y DISEÑO

NUMERO DE PUBLICACION **163533**

NOMBRE DE LA MARCA **NonStop Industry Support**

TIPO DE MARCA **Marca Servicio**
TIPO DE SIGNO **Mixta**

NUMERO DE SOLICITUD **200269 - 2013**
FECHA DE SOLICITUD **05/07/2013**

NOMBRE DEL TITULAR **Gustavo Ignacio Esteban Gantier Zelada**
DIRECCION DEL TITULAR **Calle Antonio Barba No. 93, Barrio Mac Donald.**
PAIS DEL TITULAR **BO** Bolivia

NOMBRE DEL APODERADO **UNIPERSONAL**
DIRECCION DEL APODERADO

CLASE INTERNACIONAL **35**



PRODUCTOS

Abastecimiento para terceros (servicios de -) [abastecimiento de productos y servicios para otras empresas].; compra y venta al por mayor y al detalle de todo tipo de productos y artículos para la industria; importación, exportación y representación de todo tipo de productos y artículos para la industria; compra y venta al público de todo tipo de productos y artículos para la industria; ventas por catálogo; ventas por internet; comercialización de productos para la industria para terceros a manera de intermediario comercial; adquisición de productos para la industria; asistencia en la dirección de empresas industriales; demostración de productos industriales; organización de exhibiciones con fines comerciales; organización de exposiciones con fines comerciales; organización de ferias con fines comerciales.

DESCRIPCION

REIVINDICA DENOMINACIÓN Y DISEÑO

NUMERO DE PUBLICACION **163534**
 NOMBRE DE LA MARCA **SUPERFLY FLIGHT SIMULATOR**
 TIPO DE MARCA **Marca Servicio**
 TIPO DE SIGNO **Mixta**
 NUMERO DE SOLICITUD **200270 - 2013**
 FECHA DE SOLICITUD **09/07/2013**
 NOMBRE DEL TITULAR **Erwin Rafael Henicke Estenssoro**
 DIRECCION DEL TITULAR **C - Manuel I. Salvatierra N° 225 (Santa Cruz de la Sierra)**
 PAIS DEL TITULAR **BO** Bolivia
 NOMBRE DEL APODERADO **UNIPERSONAL**
 DIRECCION DEL APODERADO
 CLASE INTERNACIONAL **41**



PRODUCTOS

Atracciones (parques de -); centros deportivos (servicios de -); clubes (servicios de -) [educación o entretenimiento]; competiciones deportivas (organización de -); concursos (organización de -) [actividades educativas o recreativas]; diversiones (parques de -); entretenimiento (servicios de -); explotación de instalaciones deportivas; instalaciones recreativas (explotación de -); instrucción [enseñanza]; organización de competiciones deportivas; organización de concursos [actividades educativas o recreativas]; parques de atracciones; recreativos (servicios -); actividades deportivas y culturales.

DESCRIPCION

REIVINDICA DENOMINACIÓN Y DISEÑO

NUMERO DE PUBLICACION **163535**
 NOMBRE DE LA MARCA **smart**
 TIPO DE MARCA **Marca Producto**
 TIPO DE SIGNO **Mixta**
 NUMERO DE SOLICITUD **200271 - 2013**
 FECHA DE SOLICITUD **09/07/2013**
 NOMBRE DEL TITULAR **GEOSYSTEMS S.R.L**
 DIRECCION DEL TITULAR **AV. BUSCH, CALLE 11 N° 150**
 PAIS DEL TITULAR **BO** Bolivia
 NOMBRE DEL APODERADO **Carlos Pablo Vidal Fuertes**
 DIRECCION DEL APODERADO **AV. BUSCH, CALLE 11 N° 150**
 CLASE INTERNACIONAL **9**



PRODUCTOS

software.

DESCRIPCION

reivindico toda la denominacion y diseño

NUMERO DE PUBLICACION **163536**

NOMBRE DE LA MARCA **POLLOS CHICHIN**

TIPO DE MARCA **Marca Servicio**
TIPO DE SIGNO **Mixta**

NUMERO DE SOLICITUD **200275 - 2013**
FECHA DE SOLICITUD **11/07/2013**

NOMBRE DEL TITULAR **Fabiola Cabral Valverde**
DIRECCION DEL TITULAR **Km6 Doble Vía a la Guardia, Barrio el Bajo, Av. Los Olivos NRO 048.**

PAIS DEL TITULAR **BO** Bolivia

NOMBRE DEL APODERADO **UNIPERSONAL**
DIRECCION DEL APODERADO

CLASE INTERNACIONAL **43**



PRODUCTOS
Servicios de Restauración (Alimentación)

DESCRIPCION

Logotipo con una imagen de caricatura de un hombre con el brazo izquierdo extendido con colores Pantone Rojo 185C, Pantone amarillo 102C, pantone 148C y negro, incluidas sus versiones en en CMYK y en rgb.

NUMERO DE PUBLICACION **163537**

NOMBRE DE LA MARCA **INFINITY GAMES**

TIPO DE MARCA **Marca Servicio**
TIPO DE SIGNO **Mixta**

NUMERO DE SOLICITUD **200288 - 2013**
FECHA DE SOLICITUD **15/07/2013**

NOMBRE DEL TITULAR **Erwin Rafael Henicke Estenssoro**
DIRECCION DEL TITULAR **C - Manuel I. Salvatierra N° 225 (Santa Cruz de la Sierra)**

PAIS DEL TITULAR **BO** Bolivia

NOMBRE DEL APODERADO **UNIPERSONAL**
DIRECCION DEL APODERADO

CLASE INTERNACIONAL **41**



PRODUCTOS
Atracciones (parques de -); centros deportivos (servicios de -); clubes (servicios de -) [educación o entretenimiento]; competiciones deportivas (organización de -); concursos (organización de -) [actividades educativas o recreativas]; diversiones (parques de -); entretenimiento (servicios de -); explotación de instalaciones deportivas; instalaciones recreativas (explotación de -); instrucción [enseñanza]; organización de competiciones deportivas; organización de concursos [actividades educativas o recreativas]; parques de atracciones; recreativos (servicios -); actividades deportivas y culturales.

DESCRIPCION

REIVINDICA DENOMINACIÓN Y DISEÑO

NUMERO DE PUBLICACION **163538**

NOMBRE DE LA MARCA **YPFB Transporte S.A. SSMS-40
Salud-Seguridad-Medio
Ambiente-Social**

TIPO DE MARCA **Marca Servicio**
TIPO DE SIGNO **Mixta**

NUMERO DE SOLICITUD **200289 - 2013**
FECHA DE SOLICITUD **17/07/2013**

NOMBRE DEL TITULAR **YPFB Transporte S.A.**
DIRECCION DEL TITULAR **Doble vía a La Guardia, km 7 1/2, Santa Cruz de
la Sierra**
PAIS DEL TITULAR **BO** Bolivia

NOMBRE DEL APODERADO **Cristian Manuel Inchauste Sandoval**
DIRECCION DEL APODERADO **Doble vía a La Guardia, km 7 1/2, Santa Cruz de la Sierra**
CLASE INTERNACIONAL **41**



PRODUCTOS
Servicio de Capacitación Curso de Salud, Seguridad, Medio Ambiente y Social

DESCRIPCION

Arriba: logo de YPFB Transporte S.A. Al medio: SSMS-40 Abajo: Salud-Seguridad-Medio Ambiente-Social

NUMERO DE PUBLICACION **163539**

NOMBRE DE LA MARCA **S.S.I. Salud Sexual Integral**

TIPO DE MARCA **Marca Servicio**
TIPO DE SIGNO **Mixta**

NUMERO DE SOLICITUD **200291 - 2013**
FECHA DE SOLICITUD **19/07/2013**

NOMBRE DEL TITULAR **Ronald Lijeron Parada**
DIRECCION DEL TITULAR **Av. Irala Nº 665**
PAIS DEL TITULAR **BO** Bolivia

NOMBRE DEL APODERADO **UNIPERSONAL**
DIRECCION DEL APODERADO
CLASE INTERNACIONAL **44**



PRODUCTOS
Servicios Médicos

DESCRIPCION

Son S, entrelazadas una al derecho y la otra al revés interpuesta una por encima de la otra; y la letra I al lado derecho.

NUMERO DE PUBLICACION **163540**

NOMBRE DE LA MARCA **LAVANDINA CONCENTRADA BON CLOR**

TIPO DE MARCA **Marca Producto**
TIPO DE SIGNO **Mixta**

NUMERO DE SOLICITUD **200293 - 2013**
FECHA DE SOLICITUD **23/07/2013**

NOMBRE DEL TITULAR **Sebastian Gregorio Villarroel Diaz**
DIRECCION DEL TITULAR **Barrio Magisterio Norte Calle Blooming s/n**
PAIS DEL TITULAR **BO** Bolivia

NOMBRE DEL APODERADO **UNIPERSONAL**
DIRECCION DEL APODERADO

CLASE INTERNACIONAL **3**



PRODUCTOS

Lavandina,Preparaciones para blanquear desinfectar y otras sustancias para lavar la ropa;preparaciones para limpiar.

DESCRIPCION

Fondo de color Celeste con lineas Azules acompañado de la imagen de una mujer de color Blanco y Amarillo que esta apuntando la marca que se encuentra en un circulo en forma de C de color Azul y el nombre de la marca esta de color Azul con borde Amarillo. Se renuncia a los Terminos Genericos: DESINFECTANTE, BLANCURA TOTAL, CONT.NETO 250 CC.8%, SALIDO DE FABRICA.

NUMERO DE PUBLICACION **163541**

NOMBRE DE LA MARCA **DOÑA OL-GA LAVA VAJILLA**

TIPO DE MARCA **Marca Producto**
TIPO DE SIGNO **Mixta**

NUMERO DE SOLICITUD **200295 - 2013**
FECHA DE SOLICITUD **24/07/2013**

NOMBRE DEL TITULAR **Jorge Ulloa Cuellar**
DIRECCION DEL TITULAR **Km 4 1/2 al Norte, Av. San Silvestre, Calle Santa rosa.**
PAIS DEL TITULAR **BO** Bolivia

NOMBRE DEL APODERADO **UNIPERSONAL**
DIRECCION DEL APODERADO

CLASE INTERNACIONAL **3**



PRODUCTOS

lava vajillas líquidos, en gel y en pasta Preparaciones para blanquear y otras sustancias para lavar la ropa; preparaciones para limpiar, pulir, desengrasar y raspar;jabones;productos de perfumería, aceites esenciales,cosméticos, lociones capilares;dentifricos.

NUMERO DE PUBLICACION **163542**

NOMBRE DE LA MARCA **LAVANDINA CONCENTRADA EFICIENTE**

TIPO DE MARCA **Marca Producto**
TIPO DE SIGNO **Mixta**

NUMERO DE SOLICITUD **200299 - 2013**
FECHA DE SOLICITUD **25/07/2013**

NOMBRE DEL TITULAR **Sebastian Gregorio Villarroel Diaz**
DIRECCION DEL TITULAR **Barrio Magisterio Norte Calle Blooming s/n**
PAIS DEL TITULAR **BO** Bolivia

NOMBRE DEL APODERADO **UNIPERSONAL**
DIRECCION DEL APODERADO

CLASE INTERNACIONAL **3**



PRODUCTOS

Lavandina , Preparaciones para blanquear desinfectar y otras sustancias para lavar ropa, preparaciones para limpiar.

DESCRIPCION

Fondo de color Verde con letras de color Blanco y una estrella en el medio de color Azul con el nombre de la marca eficiente de color Rojo y borde Blanco. Se renuncia a los Terminos Genericos : RINDE MAS, BLANCO MAS BLANCO, CON EL PERCUDIDO, CONCENTRACION 2.5%.

NUMERO DE PUBLICACION **163543**

NOMBRE DE LA MARCA **CLAUDINA**

TIPO DE MARCA **Marca Servicio**
TIPO DE SIGNO **Mixta**

NUMERO DE SOLICITUD **200300 - 2013**
FECHA DE SOLICITUD **25/07/2013**

NOMBRE DEL TITULAR **Rosario Saravia Valverde**
DIRECCION DEL TITULAR **Av. Alemana, Calle Tarope N° 53, entre 2do. y 3er. Anillo.**
PAIS DEL TITULAR **BO** Bolivia

NOMBRE DEL APODERADO **UNIPERSONAL**
DIRECCION DEL APODERADO

CLASE INTERNACIONAL **35**

Claudina

PRODUCTOS

Publicidad;
gestión de negocios comerciales;
administración comercial;
trabajos de oficina.

DESCRIPCION

me reivindico en toda la denominacion y diseño

NUMERO DE PUBLICACION **163544**

NOMBRE DE LA MARCA **J&R Bodegas S.R.L. Solución Inteligente**

TIPO DE MARCA **Marca Servicio**
TIPO DE SIGNO **Mixta**

NUMERO DE SOLICITUD **200303 - 2013**
FECHA DE SOLICITUD **26/07/2013**

NOMBRE DEL TITULAR **J&R Bodegas S.R.L.**
DIRECCION DEL TITULAR **Av.Prolong.Beni 6to Anillo Av.Clara Cuta N°707
Zona Norte Barrio Metal Mec**
PAIS DEL TITULAR **BO** Bolivia

NOMBRE DEL APODERADO **Alberto Ricardo Tarabillo Aguilera**
DIRECCION DEL APODERADO **Av. Beni Condominio La Hacienda**

CLASE INTERNACIONAL **39**

PRODUCTOS
Almacenaje de mercancías, materiales, muebles, enseres, documentos y equipos.



NUMERO DE PUBLICACION **163545**

NOMBRE DE LA MARCA **PREMIUM BELT**

TIPO DE MARCA **Marca Producto**
TIPO DE SIGNO **Mixta**

NUMERO DE SOLICITUD **200304 - 2013**
FECHA DE SOLICITUD **29/07/2013**

NOMBRE DEL TITULAR **Juan Equez Mendez**
DIRECCION DEL TITULAR **Av. Grigota # 3155**
PAIS DEL TITULAR **BO** Bolivia

NOMBRE DEL APODERADO **UNIPERSONAL**
DIRECCION DEL APODERADO

CLASE INTERNACIONAL **7**

PRODUCTOS
Correas para motores, correas de maquinas, correas de ventilador para motores.

DESCRIPCION
La figura de una cabeza de pantera de perfil seguido de las palabras: PREMIUM BELT, fondo rojo, letras blancas, imagen de pantera en negro con fondo blanco y una raya amarilla al pie.



NUMERO DE PUBLICACION **163546**

NOMBRE DE LA MARCA **LINDA CURVA**

TIPO DE MARCA **Marca Producto**
TIPO DE SIGNO **Mixta**

NUMERO DE SOLICITUD **200306 - 2013**
FECHA DE SOLICITUD **31/07/2013**

NOMBRE DEL TITULAR **Vicente Fernandez Choquecahuana**
DIRECCION DEL TITULAR **Plan 3000, Barrio 27 de Mayo, Calle 6 de Agosto
N° 21**

PAIS DEL TITULAR **BO** Bolivia

NOMBRE DEL APODERADO **UNIPERSONAL**
DIRECCION DEL APODERADO

CLASE INTERNACIONAL **25**



PRODUCTOS

Vestidos, calzas largas, mediana y cortas para adultos y niños, shorts, sudaderas, camisas, camisetas, soleras, trajes deportivos, chaquetas, pantalones, gorros y demas comprendidos en la clase internacional solicitada.

SECCION

2

SUBSANADAS

AUDITIVAS

DECISION 486 de la Comunidad Andina
Régimen Común sobre Propiedad Industrial
CAPITULO II
Del Procedimiento de Registro

Artículo 146.- Dentro del plazo de treinta días siguientes a la fecha de la publicación, quien tenga legítimo interés, podrá presentar, por una sola vez, oposición fundamentada que pueda desvirtuar el registro de la marca.

A solicitud de parte, la oficina nacional competente otorgará, por una sola vez un plazo adicional de treinta días para presentar las pruebas que sustenten la oposición.

Las oposiciones temerarias podrán ser sancionadas si así lo disponen las normas nacionales.

No procederán oposiciones contra la solicitud presentada, dentro de los seis meses posteriores al vencimiento del plazo de gracia a que se refiere el artículo 153, si tales oposiciones se basan en marcas que hubieren coexistido con la solicitada.

NUMERO DE PUBLICACION

163547

NOMBRE DE LA MARCA

MARCA AUDITIVA

TIPO DE MARCA
TIPO DE SIGNO

Marca Producto
Auditiva



NUMERO DE SOLICITUD
FECHA DE SOLICITUD

2894 - 2013
04/06/2013

NOMBRE DEL TITULAR
DIRECCION DEL TITULAR

PETRÓLEO BRASILEIRO S.A. – PETROBRAS
Av. República do Chile, 65, 5º andar, Rio de Janeiro, RJ, Brasil CEP 20031-912.

PAIS DEL TITULAR

BR Brasil

NOMBRE DEL APODERADO
DIRECCION DEL APODERADO

Carlos Andrés Arze Díaz
Av. Ballivián N° 1578, esq. calle 24, Calacoto, Torre Cesur, Piso 5, Of. 509, La Paz, Bolivia.

CLASE INTERNACIONAL 1

PRODUCTOS

"Aditivos químicos para combustibles; aditivos químicos para aceite/petróleo; Preparaciones químicas para condensar; Materiales sintéticos para absorción de aceite/petróleo; Éteres; Alcohol; Dispersantes para petróleo; Preparaciones químicas para descarburización de motores; Preparaciones deshidratantes para uso industrial; Dispersantes para aceite y petróleo; Materiales para filtrar [preparaciones químicas]; Sustancias para la purificación de aceite/petróleo; Preparaciones combustibles [aditivos químicos para combustibles]; Sustancias químicas para la separación de aceite /petróleo; Aditivos detergentes para la gasolina; Fluidos/líquidos para frenos; Fluidos para perforaciones; Preparaciones para ahorrar combustible; Materiales sintéticos para absorber aceite/petróleo; Químicos para purificar el aceite/petróleo; Preparaciones químicas para descarbonizar motores; Emulsificadores; Fluidos/líquidos para dirección mecánica; Reactivos químicos, excepto los utilizados para fines médicos y veterinarios; Sustancias antidetonantes para motores de combustión interna; Aditivos químicos para aceite/petróleo; Metano; Sustancias químicas para la industria; Fertilizantes; Aditivos químicos para fungicidas".

NUMERO DE PUBLICACION

163548

NOMBRE DE LA MARCA

MARCA AUDITIVA

TIPO DE MARCA
TIPO DE SIGNO

Marca Producto
Auditiva



NUMERO DE SOLICITUD
FECHA DE SOLICITUD

2895 - 2013
04/06/2013

NOMBRE DEL TITULAR
DIRECCION DEL TITULAR

PETRÓLEO BRASILEIRO S.A. – PETROBRAS
Av. República do Chile, 65, 5º andar, Rio de Janeiro, RJ, Brasil CEP 20031-912.

PAIS DEL TITULAR

BR Brasil

NOMBRE DEL APODERADO
DIRECCION DEL APODERADO

Carlos Andrés Arze Díaz
Av. Ballivián N° 1578, esq. calle 24, Calacoto, Torre Cesur, Piso 5, Of. 509, La Paz, Bolivia.

CLASE INTERNACIONAL 4

PRODUCTOS

Alcohol (combustible); Combustible; Combustible para motor; Éter de petróleo; Gas combustible; Gasolina; Vaselina para uso industrial; aceite lubricante; Lubricantes; Nafta; Combustóleo; Diesel; Aceite para motor; Petróleo, crudo o refinado.

NUMERO DE PUBLICACION

163549

NOMBRE DE LA MARCA

MARCA AUDITIVA

TIPO DE MARCA
TIPO DE SIGNO

**Marca Servicio
Auditiva**

NUMERO DE SOLICITUD
FECHA DE SOLICITUD

**2896 - 2013
04/06/2013**



NOMBRE DEL TITULAR
DIRECCION DEL TITULAR

**PETRÓLEO BRASILEIRO S.A. – PETROBRAS
Av. República do Chile, 65, 5º andar, Rio de
Janeiro, RJ, Brasil CEP 20031-912**

PAIS DEL TITULAR

BR Brasil

NOMBRE DEL APODERADO
DIRECCION DEL APODERADO

**Carlos Andrés Arze Díaz
Av. Ballivián N° 1578, esq. calle 24, Calacoto, Torre Cesur, Piso 5, Of. 509, La Paz,
Bolivia.**

CLASE INTERNACIONAL

35

PRODUCTOS

Comercialización (por cualquier medio) de asfalto, alquitrán y betún; Comercialización (por cualquier medio) de combustible, incluyendo gasolina para motores; Comercialización (por cualquier medio) de lubricantes; Comercialización (por cualquier medio) de aceites industriales; Comercialización (por cualquier medio) de sustancias químicas para la industria química.

NUMERO DE PUBLICACION

163550

NOMBRE DE LA MARCA

MARCA AUDITIVA

TIPO DE MARCA
TIPO DE SIGNO

**Marca Servicio
Auditiva**

NUMERO DE SOLICITUD
FECHA DE SOLICITUD

**2897 - 2013
04/06/2013**



NOMBRE DEL TITULAR
DIRECCION DEL TITULAR

**PETRÓLEO BRASILEIRO S.A. – PETROBRAS
Av. República do Chile, 65, 5º andar, Rio de
Janeiro, RJ, Brasil CEP 20031-912.**

PAIS DEL TITULAR

BR Brasil

NOMBRE DEL APODERADO
DIRECCION DEL APODERADO

**Carlos Andrés Arze Díaz
Av. Ballivián N° 1578, esq. calle 24, Calacoto, Torre Cesur, Piso 5, Of. 509, La Paz,
Bolivia.**

CLASE INTERNACIONAL

37

PRODUCTOS

Abastecimiento de combustible para vehículos; Perforado de pozos; extracción minera; Lubricación de vehículos; Perforado del suelo; Estaciones de servicio para vehículos; Mantenimiento de vehículos.

NUMERO DE PUBLICACION

163551

NOMBRE DE LA MARCA

MARCA AUDITIVA

TIPO DE MARCA
TIPO DE SIGNO

**Marca Servicio
Auditiva**



NUMERO DE SOLICITUD
FECHA DE SOLICITUD

**2898 - 2013
04/06/2013**

NOMBRE DEL TITULAR
DIRECCION DEL TITULAR

**PETRÓLEO BRASILEIRO S.A. – PETROBRAS
Av. República do Chile, 65, 5º andar, Rio de
Janeiro, RJ, Brasil CEP 20031-912**

PAIS DEL TITULAR

BR Brasil

NOMBRE DEL APODERADO
DIRECCION DEL APODERADO

**Carlos Andrés Arze Díaz
Av. Ballivián Nº 1578, esq. calle 24, Calacoto, Torre Cesur, Piso 5, Of. 509, La Paz,
Bolivia.**

CLASE INTERNACIONAL

39

PRODUCTOS

Transporte a través de ductos; Oleoductos; Gasoductos; Transporte; Transporte y almacenamiento de combustible y gas.

NUMERO DE PUBLICACION

163552

NOMBRE DE LA MARCA

MARCA AUDITIVA

TIPO DE MARCA
TIPO DE SIGNO

**Marca Servicio
Auditiva**



NUMERO DE SOLICITUD
FECHA DE SOLICITUD

**2899 - 2013
04/06/2013**

NOMBRE DEL TITULAR
DIRECCION DEL TITULAR

**PETRÓLEO BRASILEIRO S.A. – PETROBRAS
Av. República do Chile, 65, 5º andar, Rio de
Janeiro, RJ, Brasil CEP 20031-912**

PAIS DEL TITULAR

BR Brasil

NOMBRE DEL APODERADO
DIRECCION DEL APODERADO

**Carlos Andrés Arze Díaz
Av. Ballivián Nº 1578, esq. calle 24, Calacoto, Torre Cesur, Piso 5, Of. 509, La Paz,
Bolivia.**

CLASE INTERNACIONAL

40

PRODUCTOS

Procesamiento de aceite/petróleo; Servicios de refinería; Procesamiento y compresión de gas.

NUMERO DE PUBLICACION

163553

NOMBRE DE LA MARCA

MARCA AUDITIVA

TIPO DE MARCA
TIPO DE SIGNO

**Marca Servicio
Auditiva**



NUMERO DE SOLICITUD
FECHA DE SOLICITUD

**2900 - 2013
04/06/2013**

NOMBRE DEL TITULAR
DIRECCION DEL TITULAR

**PETRÓLEO BRASILEIRO S.A. – PETROBRAS
Av. República do Chile, 65, 5º andar, Rio de
Janeiro, RJ, Brasil CEP 20031-912.**

PAIS DEL TITULAR

BR Brasil

NOMBRE DEL APODERADO
DIRECCION DEL APODERADO

**Carlos Andrés Arze Díaz
Av. Ballivián N° 1578, esq. calle 24, Calacoto, Torre Cesur, Piso 5, Of. 509, La Paz,
Bolivia.**

CLASE INTERNACIONAL

42

PRODUCTOS

Análisis de suelos; soporte técnico para la explotación, perforación y producción de gas y petróleo; Información técnica sobre aceite/petróleo industrial (química); Información técnica a cerca de gas; Información técnica a cerca de petroquímica; Proyectos industriales; Estudios de proyectos (estudios técnicos de proyectos); Servicios químicos; Investigación y análisis industrial; Prospección petrolífera; Pruebas de pozos de petróleo; Estudio y análisis de campos petrolíferos.

SECCION

2

SUBSANADAS

DENOMINATIVAS

**DECISION 486 de la Comunidad Andina
Régimen Común sobre Propiedad Industrial
CAPITULO II
Del Procedimiento de Registro**

Artículo 146.- Dentro del plazo de treinta días siguientes a la fecha de la publicación, quien tenga legítimo interés, podrá presentar, por una sola vez, oposición fundamentada que pueda desvirtuar el registro de la marca.

A solicitud de parte, la oficina nacional competente otorgará, por una sola vez un plazo adicional de treinta días para presentar las pruebas que sustenten la oposición.

Las oposiciones temerarias podrán ser sancionadas si así lo disponen las normas nacionales.

No procederán oposiciones contra la solicitud presentada, dentro de los seis meses posteriores al vencimiento del plazo de gracia a que se refiere el artículo 153, si tales oposiciones se basan en marcas que hubieren coexistido con la solicitada.

NUMERO DE PUBLICACION **163554**

NOMBRE DE LA MARCA **AMP NETCONNECT BOLIVIA**

TIPO DE MARCA **Marca Servicio** TIPO DE SIGNO **Denominación**
 NUMERO DE SOLICITUD **1563 - 2012** FECHA DE SOLICITUD **23/01/2013**

NOMBRE DEL TITULAR **candia alina orellana villca**
 DIRECCION DEL TITULAR **isaac tamayo 824**
 PAIS DEL TITULAR **BO** Bolivia

NOMBRE DEL APODERADO **UNIPERSONAL**
 DIRECCION DEL APODERADO
 CLASE INTERNACIONAL **35**

PRODUCTOS
 CABLES IMPORTACIÓN VENTAS.

NUMERO DE PUBLICACION **163555**

NOMBRE DE LA MARCA **PAVECTO**

TIPO DE MARCA **Marca Producto** TIPO DE SIGNO **Denominación**
 NUMERO DE SOLICITUD **1081 - 2013** FECHA DE SOLICITUD **11/03/2013**

NOMBRE DEL TITULAR **BASF Agro B.V., Arnhem (NL),Zweigniederlassung Zürich.**
 DIRECCION DEL TITULAR **Im Tiergarten 7 Zürich, Suiza**
 PAIS DEL TITULAR **CH** Suiza

NOMBRE DEL APODERADO **Dr. José Luis Mejía M.**
 DIRECCION DEL APODERADO **Edificio Victor, c/Fernando Guachalla 342, 6to. Piso, Of. 601**
 CLASE INTERNACIONAL **1**

PRODUCTOS
 "QUIMICOS USADOS EN AGRICULTURA, HORTICULTURA Y SILVICULTURA ESPECIALMENTE PREPARACIONES PARA FORTALECER PLANTAS, PREPARACIONES QUIMICAS Y/O BIOLÓGICAS PARA ADMINISTRAR TENSION EN LAS PLANTAS, PREPARACIONES PARA REGULAR EL CRECIMIENTO DE PLANTAS, PREPARACIONES QUIMICAS PARA EL TRATAMIENTO DE SEMILLAS, SURFACTANTES, QUIMICOS NATURALES O ARTIFICIALES PARA SER USADOS COMO CARNADAS SEXUALES O AGENTES PARA CONFUDIR A INSECTOS."

NUMERO DE PUBLICACION **163556**

NOMBRE DE LA MARCA **PAVECTO**

TIPO DE MARCA **Marca Producto** TIPO DE SIGNO **Denominación**
 NUMERO DE SOLICITUD **1082 - 2013** FECHA DE SOLICITUD **11/03/2013**

NOMBRE DEL TITULAR **BASF Agro B.V., Arnhem (NL),Zweigniederlassung Zürich**
 DIRECCION DEL TITULAR **Im Tiergarten 7 Zürich, Suiza**
 PAIS DEL TITULAR **CH** Suiza

NOMBRE DEL APODERADO **Dr. José Luis Mejía M.**
 DIRECCION DEL APODERADO **Edificio Victor,c/Fernando Guachalla 342, 6to. Piso, Of. 601**
 CLASE INTERNACIONAL **5**

PRODUCTOS
 "PREPARACIONES PARA DESTRUIR Y COMBATIR INSECTOS, INSECTICIDAS, FUNGICIDAS, HERBICIDAS, PESTICIDAS"

NUMERO DE PUBLICACION **163557**

NOMBRE DE LA MARCA **SOLVAY**

TIPO DE MARCA **Marca Producto** TIPO DE SIGNO **Denominación**

NUMERO DE SOLICITUD **1116 - 2013** FECHA DE SOLICITUD **12/03/2013**

NOMBRE DEL TITULAR **SOLVAY SA**
 DIRECCION DEL TITULAR **rue de Ransbeek 310 1120 Bruselas, Bélgica**
 PAIS DEL TITULAR **BE** Belgica

NOMBRE DEL APODERADO **Enrique MacLean Soruco**
 DIRECCION DEL APODERADO **Edificio Hansa piso 13 oficina 4**

NUMERO DE PRIORIDAD **1255425** PAIS **BL**
 FECHA DE PRIORIDAD **02/10/2012** Benelux

CLASE INTERNACIONAL **24**

PRODUCTOS
 Tejidos y productos textiles no comprendidos en otras clases, ropa de cama, mantelería [que no sean de papel], fundas para muebles, cortinas, mosquiteras y tapices textiles para colgar; telas de tapicería; materiales textiles filtrantes; comprendidos en la Clase 24 de la Clasificación Internacional en vigencia.

NUMERO DE PUBLICACION **163558**

NOMBRE DE LA MARCA **SOLVAY**

TIPO DE MARCA **Marca Producto** TIPO DE SIGNO **Denominación**

NUMERO DE SOLICITUD **1117 - 2013** FECHA DE SOLICITUD **12/03/2013**

NOMBRE DEL TITULAR **SOLVAY SA**
 DIRECCION DEL TITULAR **rue de Ransbeek 310 1120 Bruselas, Bélgica**
 PAIS DEL TITULAR **BE** Belgica

NOMBRE DEL APODERADO **Enrique MacLean Soruco**
 DIRECCION DEL APODERADO **Edificio Hansa piso 13 oficina 4**

NUMERO DE PRIORIDAD **1255425** PAIS **BL**
 FECHA DE PRIORIDAD **02/10/2012** Benelux

CLASE INTERNACIONAL **25**

PRODUCTOS
 Prendas de vestir, calzado, artículos de sombrerería; lencería, ropa interior, medias, pantys; comprendidos en la Clase 25 de la Clasificación Internacional en vigencia.

NUMERO DE PUBLICACION **163559**

NOMBRE DE LA MARCA **SOLVAY**

TIPO DE MARCA **Marca Producto** TIPO DE SIGNO **Denominación**

NUMERO DE SOLICITUD **1118 - 2013** FECHA DE SOLICITUD **12/03/2013**

NOMBRE DEL TITULAR **SOLVAY SA**
 DIRECCION DEL TITULAR **rue de Ransbeek 310 1120 Bruselas, BÉLGICA**
 PAIS DEL TITULAR **BE** Belgica

NOMBRE DEL APODERADO **Enrique MacLean Soruco**
 DIRECCION DEL APODERADO **Edificio Hansa piso 13 oficina 4**

NUMERO DE PRIORIDAD **1255425** PAIS **BL**
 FECHA DE PRIORIDAD **02/10/2012** Benelux

CLASE INTERNACIONAL **30**

PRODUCTOS
 Harina, pastelería y confitería; helados comestibles; levadura, polvos para hornear, sal, condimentos, especias, preparaciones aromáticas para uso alimenticio; vainillina; comprendidos en la Clase 30 de la Clasificación Internacional en vigencia.

NUMERO DE PUBLICACION **163560**

NOMBRE DE LA MARCA **SOLVAY**

TIPO DE MARCA **Marca Servicio** TIPO DE SIGNO **Denominación**

NUMERO DE SOLICITUD **1119 - 2013** FECHA DE SOLICITUD **12/03/2013**

NOMBRE DEL TITULAR **SOLVAY SA**
DIRECCION DEL TITULAR **rue de Ransbeek 310 1120 Bruselas, BÉLGICA**
PAIS DEL TITULAR **BE** Belgica

NOMBRE DEL APODERADO **Enrique MacLean Soruco**
DIRECCION DEL APODERADO **Edificio Hansa piso 13 oficina 4**

NUMERO DE PRIORIDAD **1255425** PAIS **BL**
FECHA DE PRIORIDAD **02/10/2012** Benelux

CLASE INTERNACIONAL **40**

PRODUCTOS

Reciclaje y procesamiento de materiales, tratamiento de aguas, suelo, gas y aire, tratamiento de superficies, tratamiento de residuos, todos los servicios antes mencionados también relacionados con el control de la contaminación del medio ambiente, procesamiento de energía, producción de energía y asesoría relacionados con los servicios antes mencionados; comprendidos en la Clase 40 de la Clasificación Internacional en vigencia.

NUMERO DE PUBLICACION **163561**

NOMBRE DE LA MARCA **SOLVAY**

TIPO DE MARCA **Marca Producto** TIPO DE SIGNO **Denominación**

NUMERO DE SOLICITUD **1120 - 2013** FECHA DE SOLICITUD **12/03/2013**

NOMBRE DEL TITULAR **SOLVAY SA**
DIRECCION DEL TITULAR **rue de Ransbeek 310 1120 Bruselas, BÉLGICA**
PAIS DEL TITULAR **BE** Belgica

NOMBRE DEL APODERADO **Enrique MacLean Soruco**
DIRECCION DEL APODERADO **Edificio Hansa piso 13 oficina 4**

NUMERO DE PRIORIDAD **1255425** PAIS **BL**
FECHA DE PRIORIDAD **02/10/2012** Benelux

CLASE INTERNACIONAL **31**

PRODUCTOS

Productos alimenticios para animales; comprendidos en la Clase 31 de la Clasificación Internacional en vigencia.

NUMERO DE PUBLICACION **163562**

NOMBRE DE LA MARCA **SOLVAY**

TIPO DE MARCA **Marca Servicio** TIPO DE SIGNO **Denominación**

NUMERO DE SOLICITUD **1121 - 2013** FECHA DE SOLICITUD **12/03/2013**

NOMBRE DEL TITULAR **SOLVAY SA**
DIRECCION DEL TITULAR **rue de Ransbeek 310 1120 Bruselas, Bélgica**
PAIS DEL TITULAR **BE** Belgica

NOMBRE DEL APODERADO **Enrique MacLean Soruco**
DIRECCION DEL APODERADO **Edificio Hansa piso 13 oficina 4**

CLASE INTERNACIONAL **39**

PRODUCTOS

Transporte, embalaje y almacenaje de mercancías, distribución de agua, distribución de energía, incluyendo electricidad gas, petróleo, calor, frío, aire comprendido en la clase Internacional 39 de la Clasificación Internacional en vigencia

NUMERO DE PUBLICACION **163563**

NOMBRE DE LA MARCA **SOLVAY**

TIPO DE MARCA **Marca Producto** TIPO DE SIGNO **Denominación**

NUMERO DE SOLICITUD **1138 - 2013** FECHA DE SOLICITUD **12/03/2013**

NOMBRE DEL TITULAR **SOLVAY SA**
DIRECCION DEL TITULAR **rue de Ransbeek 310 1120 Bruselas, Bélgica**
PAIS DEL TITULAR **BE** Belgica

NOMBRE DEL APODERADO **Enrique MacLean Soruco**
DIRECCION DEL APODERADO **Edificio Hansa piso 13 oficina 4**

NUMERO DE PRIORIDAD **1255425** PAIS **BL**
FECHA DE PRIORIDAD **02/10/2012** Benelux

CLASE INTERNACIONAL **22**

PRODUCTOS

Cuerdas, cordeles, redes, tiendas de campaña, toldos, velas, sacos y bolsas (no comprendidos en otras clases); materias de relleno (con excepción del caucho o materias plásticas); materias textiles fibrosas en bruto, fibras sintéticas y/o artificiales (para uso textil); cables no metálicos; material calafateante (para relleno o para acolchado), excluyendo materiales de caucho o de plástico; fibras textiles; bolsas o bolsitas (sobres, saquitos) de materias textiles para embalaje; fibras de vidrio para uso textil; comprendidos en la Clase 22 de la Clasificación Internacional en vigencia.

NUMERO DE PUBLICACION **163564**

NOMBRE DE LA MARCA **SOLVAY**

TIPO DE MARCA **Marca Producto** TIPO DE SIGNO **Denominación**

NUMERO DE SOLICITUD **1139 - 2013** FECHA DE SOLICITUD **12/03/2013**

NOMBRE DEL TITULAR **SOLVAY SA**
DIRECCION DEL TITULAR **rue de Ransbeek 310 1120 Bruselas, Bélgica**
PAIS DEL TITULAR **BE** Belgica

NOMBRE DEL APODERADO **Enrique MacLean Soruco**
DIRECCION DEL APODERADO **Edificio Hansa piso 13 oficina 4**

NUMERO DE PRIORIDAD **1255425** PAIS **BL**
FECHA DE PRIORIDAD **02/10/2012** Benelux

CLASE INTERNACIONAL **23**

PRODUCTOS

Hilos y ovillos para uso textil; hilos elásticos e hilos para uso textil; hilados e hilos de fibra de vidrio para uso textil; lana hilada, seda hilada; comprendidos en la Clase 23 de la Clasificación Internacional en vigencia.

NUMERO DE PUBLICACION **163565**

NOMBRE DE LA MARCA **SOLVAY**

TIPO DE MARCA **Marca Producto** TIPO DE SIGNO **Denominación**

NUMERO DE SOLICITUD **1140 - 2013** FECHA DE SOLICITUD **12/03/2013**

NOMBRE DEL TITULAR **SOLVAY SA**
DIRECCION DEL TITULAR **rue de Ransbeek 310 1120 Bruselas, Bélgica**
PAIS DEL TITULAR **BE** Belgica

NOMBRE DEL APODERADO **Enrique MacLean Soruco**
DIRECCION DEL APODERADO **Edificio Hansa, Piso 13, Oficina N° 4.**

NUMERO DE PRIORIDAD **1255425** PAIS **BL**
FECHA DE PRIORIDAD **02/10/2012** Benelux

CLASE INTERNACIONAL **19**

PRODUCTOS

Materiales no metálicos para la construcción; paneles rígidos de plástico y ensamblajes de panel para construcción, marcos de ventanas y puertas de plástico, tubos no metálicos rígidos para la construcción; productos para la construcción de carreteras; construcciones transportables no metálicas; comprendidos en la Clase 19 de la Clasificación Internacional en vigencia.

NUMERO DE PUBLICACION **163566**

NOMBRE DE LA MARCA **SOLVAY**

TIPO DE MARCA **Marca Producto** TIPO DE SIGNO **Denominación**

NUMERO DE SOLICITUD **1141 - 2013** FECHA DE SOLICITUD **12/03/2013**

NOMBRE DEL TITULAR **SOLVAY SA**
DIRECCION DEL TITULAR **rue de Ransbeek 310 1120 Bruselas, Bélgica**
PAIS DEL TITULAR **BE** Belgica

NOMBRE DEL APODERADO **Enrique MacLean Soruco**
DIRECCION DEL APODERADO **Edificio Hansa, Piso 13, Oficina N° 4.**

NUMERO DE PRIORIDAD **1255425** PAIS **BL**
FECHA DE PRIORIDAD **02/10/2012** Benelux

CLASE INTERNACIONAL **17**

PRODUCTOS

Caucho, goma y productos de estas materias no comprendidos en otras clases; plástico en forma extruida para uso en la manufactura, compuestos plásticos y plásticos semi-terminados también en forma de fluidos, espumas, películas, láminas, membranas, paneles o tubos; ovillos, hilos y fibras (no para uso textil); materiales para calafatear, estopar y aislar; tubos flexibles no metálicos, resinas aislantes; fluidos aislantes eléctricos, fluidos aislantes; acetato de celulosa semielaborada, en particular para su uso en filtros de cigarrillos; manguera de conexión para radiadores de vehículos, materiales de filtración (plásticos o espumas semi-procesados); comprendidos en la Clase 17 de la Clasificación Internacional en vigencia.

NUMERO DE PUBLICACION **163567**

NOMBRE DE LA MARCA **SOLVAY**

TIPO DE MARCA **Marca Producto** TIPO DE SIGNO **Denominación**

NUMERO DE SOLICITUD **1142 - 2013** FECHA DE SOLICITUD **12/03/2013**

NOMBRE DEL TITULAR **SOLVAY SA**
 DIRECCION DEL TITULAR **rue de Ransbeek 310 1120 Bruselas, Bélgica**
 PAIS DEL TITULAR **BE** Belgica

NOMBRE DEL APODERADO **Enrique MacLean Soruco**
 DIRECCION DEL APODERADO **Edificio Hansa, Piso 13, Oficina N° 4.**

NUMERO DE PRIORIDAD **1255425** PAIS **BL**
 FECHA DE PRIORIDAD **02/10/2012** Benelux

CLASE INTERNACIONAL **12**

PRODUCTOS

Vehículos, motocicletas, aparatos de locomoción terrestre, aérea o acuática, motores para vehículos terrestres, componentes estructurales de vehículos no comprendidos en otras clases; piezas de plástico para vehículos no comprendidas en otras clases, en particular, todas las piezas técnicas, tanques de combustible y sistemas de llenado para vehículos, carrocerías, parachoques, revestimientos protectores, deflectores, tablero, guantera, consola de almacenamiento, sistemas interiores de paneles superiores y laterales, paneles y manijas de puertas, amortiguadores, chasis o parachoques, pata de apoyo, frenos, manillares, llantas, pedales, neumáticos, ruedas; comprendidos en la Clase 12 de la Clasificación Internacional en vigencia.

NUMERO DE PUBLICACION **163568**

NOMBRE DE LA MARCA **SOLVAY**

TIPO DE MARCA **Marca Producto** TIPO DE SIGNO **Denominación**

NUMERO DE SOLICITUD **1143 - 2013** FECHA DE SOLICITUD **12/03/2013**

NOMBRE DEL TITULAR **SOLVAY SA**
 DIRECCION DEL TITULAR **rue de Ransbeek 310 1120 Bruselas, Bélgica**
 PAIS DEL TITULAR **BE** Belgica

NOMBRE DEL APODERADO **Enrique MacLean Soruco**
 DIRECCION DEL APODERADO **Edificio Hansa, Piso 13, Oficina N° 4.**

NUMERO DE PRIORIDAD **1255425** PAIS **BL**
 FECHA DE PRIORIDAD **02/10/2012** Benelux

CLASE INTERNACIONAL **9**

PRODUCTOS

Instrumentos y aparatos científicos, instrumentos y aparatos ópticos, de medición, de control (inspección), aparatos e instrumentos de conducción, distribución, transformación, acumulación, regulación o control de la electricidad, aparatos para el registro, transmisión, reproducción del sonido o imágenes; soportes de datos magnéticos, discos para grabación de sonidos, aparatos e instrumentos para la supervisión y la regulación automática de los tanques, tuberías, válvulas, cajas, bidones, filtros y módulos de bomba, así como para el llenado, almacenamiento y suministro de combustibles líquidos, gas y otros fluidos; máquinas de calcular; equipos de procesamiento de datos, ordenadores; software; extintores; trajes de protección contra incendios, calor, reacciones químicas y/o radiación; dispositivos de protección personal contra accidentes; lentes (ópticos), gafas, aparatos de diagnóstico (sin propósitos médicos); tarjetas de memoria o microprocesadores; comprendidos en la Clase 9 de la Clasificación Internacional en vigencia.

NUMERO DE PUBLICACION **163569**

NOMBRE DE LA MARCA **SOLVAY**

TIPO DE MARCA **Marca Producto** TIPO DE SIGNO **Denominación**

NUMERO DE SOLICITUD **1144 - 2013** FECHA DE SOLICITUD **12/03/2013**

NOMBRE DEL TITULAR **SOLVAY SA**
DIRECCION DEL TITULAR **rue de Ransbeek 310 1120 Bruselas, Bélgica**
PAIS DEL TITULAR **BE** Belgica

NOMBRE DEL APODERADO **Enrique MacLean Soruco**
DIRECCION DEL APODERADO **Edificio Hansa, Piso 13, Oficina N° 4.**

NUMERO DE PRIORIDAD **1255425** PAIS **BL**
FECHA DE PRIORIDAD **02/10/2012** Benelux

CLASE INTERNACIONAL **3**

PRODUCTOS

Preparaciones para blanquear y otras sustancias para uso en lavado y lavanderías; preparaciones para limpiar, pulir y desengrasar, preparaciones abrasivas; productos químicos de uso doméstico no comprendidos en otras clases; jabones, perfumería, aceites esenciales, cosméticos; sales de baño no medicinales, lociones para el cabello, pasta de dientes, preservantes para el cuero; comprendidos en la Clase 3 de la Clasificación Internacional en vigencia.

NUMERO DE PUBLICACION **163570**

NOMBRE DE LA MARCA **SOLVAY**

TIPO DE MARCA **Marca Producto** TIPO DE SIGNO **Denominación**

NUMERO DE SOLICITUD **1145 - 2013** FECHA DE SOLICITUD **12/03/2013**

NOMBRE DEL TITULAR **SOLVAY SA**
DIRECCION DEL TITULAR **rue de Ransbeek 310 1120 Bruselas, Bélgica**
PAIS DEL TITULAR **BE** Belgica

NOMBRE DEL APODERADO **Enrique MacLean Soruco**
DIRECCION DEL APODERADO **Edificio Hansa, Piso 13, Oficina N° 4.**

NUMERO DE PRIORIDAD **1255425** PAIS **BL**
FECHA DE PRIORIDAD **02/10/2012** Benelux

CLASE INTERNACIONAL **5**

PRODUCTOS

Preparaciones farmacéuticas y veterinarias, productos terapéuticos relacionados con los genes y las células; preparaciones higiénicas para uso médico; sustancias dietéticas para uso médico, suplementos alimenticios para humanos y animales; desinfectantes; preparaciones para la destrucción de animales dañinos; fungicidas; herbicidas; comprendidos en la Clase 5 de la Clasificación Internacional en vigencia.

NUMERO DE PUBLICACION	163571		
NOMBRE DE LA MARCA	SOLVAY		
TIPO DE MARCA	Marca Producto	TIPO DE SIGNO	Denominación
NUMERO DE SOLICITUD	1146 - 2013	FECHA DE SOLICITUD	12/03/2013
NOMBRE DEL TITULAR	SOLVAY SA		
DIRECCION DEL TITULAR	rue de Ransbeek 310 1120 Bruselas, Bélgica		
PAIS DEL TITULAR	BE Belgica		
NOMBRE DEL APODERADO	Enrique MacLean Soruco		
DIRECCION DEL APODERADO	Edificio Hansa, Piso 13, Oficina N° 4.		
NUMERO DE PRIORIDAD	1255425	PAIS	BL
FECHA DE PRIORIDAD	02/10/2012		Benelux
CLASE INTERNACIONAL	2		
PRODUCTOS			
Pinturas, barnices, lacas, recubrimientos; tintas (no comprendidos en otras clases); productos anticorrosivos y de prevención contra el deterioro de la madera; materias tintóreas, mordientes, resinas naturales en bruto; comprendidos en la Clase 2 de la Clasificación Internacional en vigencia.			

NUMERO DE PUBLICACION	163572		
NOMBRE DE LA MARCA	SOLVAY		
TIPO DE MARCA	Marca Producto	TIPO DE SIGNO	Denominación
NUMERO DE SOLICITUD	1147 - 2013	FECHA DE SOLICITUD	12/03/2013
NOMBRE DEL TITULAR	SOLVAY SA		
DIRECCION DEL TITULAR	rue de Ransbeek 310 1120 Bruselas, Bélgica		
PAIS DEL TITULAR	BE Belgica		
NOMBRE DEL APODERADO	Enrique MacLean Soruco		
DIRECCION DEL APODERADO	Edificio Hansa, Piso 13, Oficina N° 4.		
NUMERO DE PRIORIDAD	1255425	PAIS	BL
FECHA DE PRIORIDAD	02/10/2012		Benelux
CLASE INTERNACIONAL	1		
PRODUCTOS			
Productos químicos utilizados en la industria, la ciencia y la agricultura, la horticultura y la silvicultura, en particular, solventes, bario, estroncio, cloruro de calcio, soda cáustica, productos clorados, peróxidos, poliglicerina, poliglicerol, carbonato de calcio precipitado, carbonato de sodio y bicarbonato de sodio, acetato de celulosa, aminas, ácido sulfúrico, agentes tensioactivos, difenoles y derivados, compuestos fluorados, ácido adípico, poliamida intermedia, derivados del fósforo, sílice, tierras raras, óxidos mixtos y alúmina, productos biológicos utilizados en la industria y la ciencia; resinas artificiales en estado bruto, materias plásticas y componentes plásticos sin procesar, en particular, vinilos, polímeros, monómeros de especialidad y resinas de poliamida, composiciones extintoras de incendios; abonos; preparaciones para el temple y soldadura de metales; productos químicos para conservar alimentos; productos químicos como aditivos para alimentos; agentes de bronceado; productos químicos para el tratamiento del cuero (no comprendidos en otras clases); productos químicos para tratamiento de agua, aire y suelo; adhesivos para uso industrial; productos químicos luminiscentes para uso industrial; productos químicos para uso industrial en la fabricación de fósforos, productos químicos para materiales ignífugos; poliamida; catalizadores; comprendidos en la Clase 1 de la Clasificación Internacional en vigencia.			

NUMERO DE PUBLICACION **163573**

NOMBRE DE LA MARCA **ARMOR**

TIPO DE MARCA **Marca Servicio** TIPO DE SIGNO **Denominación**

NUMERO DE SOLICITUD **1190 - 2013** FECHA DE SOLICITUD **14/03/2013**

NOMBRE DEL TITULAR **Armor del Paraguay S.A.**
 DIRECCION DEL TITULAR **Juan O'Leary Nro. 657 -Asunción, Paraguay**
 PAIS DEL TITULAR **PY Paraguay**

NOMBRE DEL APODERADO **Maria Cecilia de Grandchant**
 DIRECCION DEL APODERADO **Av. Arce, casi esq. Montevideo Nro 2071. Edificio Villa Elena, piso 2 oficina 8.**

CLASE INTERNACIONAL **37**

PRODUCTOS
 Servicios de blindaje de vehículos, montaje e instalaciones.

NUMERO DE PUBLICACION **163574**

NOMBRE DE LA MARCA **VELIFER**

TIPO DE MARCA **Marca Producto** TIPO DE SIGNO **Denominación**

NUMERO DE SOLICITUD **1258 - 2013** FECHA DE SOLICITUD **15/03/2013**

NOMBRE DEL TITULAR **BASF Agro B.V., Arnhem (NL), Zweigniederlassung Zürich**
 DIRECCION DEL TITULAR **Im Tiergarten 7 Zürich, Suiza**
 PAIS DEL TITULAR **CH Suiza**

NOMBRE DEL APODERADO **Dr. José Luis Mejía M.**
 DIRECCION DEL APODERADO **Edificio Víctor, c/Fernando Guachalla 342, 6to. Piso, Of. 601**

CLASE INTERNACIONAL **5**

PRODUCTOS
 "PREPARACIONES PARA DESTRUIR Y COMBATIR INSECTOS, INSECTICIDAS, FUNGICIDAS, HERBICIDAS, PESTICIDAS"

NUMERO DE PUBLICACION **163575**

NOMBRE DE LA MARCA **VELIFER**

TIPO DE MARCA **Marca Producto** TIPO DE SIGNO **Denominación**

NUMERO DE SOLICITUD **1259 - 2013** FECHA DE SOLICITUD **15/03/2013**

NOMBRE DEL TITULAR **BASF Agro B.V., Arnhem (NL), Zweigniederlassung Zürich**
 DIRECCION DEL TITULAR **Im Tiergarten 7 Zürich, Suiza**
 PAIS DEL TITULAR **CH Suiza**

NOMBRE DEL APODERADO **Dr. José Luis Mejía M.**
 DIRECCION DEL APODERADO **Edificio Víctor, c/Fernando Guachalla 342, 6to. Piso, Of. 601**

CLASE INTERNACIONAL **1**

PRODUCTOS
 "QUIMICOS USADOS EN AGRICULTURA, HORTICULTURA Y SILVICULTURA ESPECIALMENTE PREPARACIONES PARA FORTALECER PLANTAS, PREPARACIONES QUIMICAS Y/O BIOLOGICAS PARA ADMINISTRAR TENSION EN LAS PLANTAS, PREPARACIONES PARA REGULAR EL CRECIMIENTO DE PLANTAS, PREPARACIONES QUIMICAS PARA EL TRATAMIENTO DE SEMILLAS, SURFACTANTES, QUIMICOS NATURALES O ARTIFICIALES PARA SER USADOS COMO CARNADAS SEXUALES O AGENTES PARA CONFUDIR A INSECTOS"

NUMERO DE PUBLICACION **163576**

NOMBRE DE LA MARCA **PUNTOCUC**

TIPO DE MARCA **Marca Producto** TIPO DE SIGNO **Denominación**

NUMERO DE SOLICITUD **1264 - 2013** FECHA DE SOLICITUD **15/03/2013**

NOMBRE DEL TITULAR **GESON S.A.**
 DIRECCION DEL TITULAR **Calle Borges N° 1730**
 PAIS DEL TITULAR **AR** Argentina

NOMBRE DEL APODERADO **Alfonso López del Solar Arce**
 DIRECCION DEL APODERADO **Calle Reyes Ortiz esquina calle Federico Zuazo N° 73, Edificio Torres Gundlach - Oeste, Piso 10, Of. 1004**

CLASE INTERNACIONAL **30**

PRODUCTOS
 CAFÉ, TÉ, CACAO Y SUCEDÁNEOS DEL CAFÉ;
 ARROZ; TAPIOCA Y SAGÚ;
 HARINAS Y PREPARACIONES A BASE DE CEREALES;
 PAN, PRODUCTOS DE PASTELERÍA Y CONFITERÍA;
 HELADOS;
 AZÚCAR, MIEL, JARABE DE MELAZA;
 LEVADURA, POLVOS DE HORNEAR;
 SAL; MOSTAZA;
 VINAGRE, SALSAS (CONDIMENTOS);
 ESPECIAS; y HIELO

NUMERO DE PUBLICACION **163577**

NOMBRE DE LA MARCA **KAISERDOM**

TIPO DE MARCA **Marca Producto** TIPO DE SIGNO **Denominación**

NUMERO DE SOLICITUD **1285 - 2013** FECHA DE SOLICITUD **19/03/2013**

NOMBRE DEL TITULAR **KAISERDOM-PRIVATBRAUEREI BAMBERG WORNER GMBH & CO. KG**
 DIRECCION DEL TITULAR **Breitackerstraße 9, 96049 Bamberg, Alemania**
 PAIS DEL TITULAR **DE** Alemania

NOMBRE DEL APODERADO **Pablo Kyllmann Díaz**
 DIRECCION DEL APODERADO **Av. Ballivián 1578, Esq. Calle 24, Calacoto, Torre Cesur, Piso 5, Of. 509, La Paz, Bolivia**

CLASE INTERNACIONAL **32**

PRODUCTOS
 Cerveza, cerveza con poco o ningún alcohol, bebidas a base de cerveza, cervezas de malta, bebidas similares a cerveza, bebidas sin alcohol, agua mineral.

NUMERO DE PUBLICACION **163578**

NOMBRE DE LA MARCA **"HYTREAT"**

TIPO DE MARCA **Marca Producto** TIPO DE SIGNO **Denominación**

NUMERO DE SOLICITUD **1386 - 2013** FECHA DE SOLICITUD **22/03/2013**

NOMBRE DEL TITULAR **CLARIANT AG**
 DIRECCION DEL TITULAR **Rothausstrasse 61 4132 Muttenz, Switzerland**
 PAIS DEL TITULAR **CH** Suiza

NOMBRE DEL APODERADO **Roberto Roque Ch.**
 DIRECCION DEL APODERADO **Edificio Parque 18, No. 8022 Piso 6, Of. 602, calle 18, Calacoto.**

CLASE INTERNACIONAL **1**

PRODUCTOS
 Productos químicos para uso en la industria de gas y petróleo; agentes químicos para inhibir la formación de aglomeración de hidratos de gas; aditivos químicos para petróleo, en la clase 1 de la Clasificación Internacional.

NUMERO DE PUBLICACION

163579

NOMBRE DE LA MARCA

"WEIDER"

TIPO DE MARCA

Marca Producto

TIPO DE SIGNO

Denominación

NUMERO DE SOLICITUD

1397 - 2013

FECHA DE SOLICITUD **22/03/2013**

NOMBRE DEL TITULAR

WEIDER HEALTH AND FITNESS.

DIRECCION DEL TITULAR

21100 Erwin Street, Woodland Hills, CA 91367, Estados Unidos de Norteamérica

PAIS DEL TITULAR

US Estados Unidos de América

NOMBRE DEL APODERADO

Roberto Roque Ch.

DIRECCION DEL APODERADO

Edificio Parque 18, No. 8022 Piso 6, Of. 602, calle 18, Calacoto.

CLASE INTERNACIONAL

28

PRODUCTOS

Equipos para mantener el estado físico y ejercicios, estaciones para levantamiento de pesas, bancos, tableros, manijas, barras con pesas, mancuernas, pesas rusas, planchas de peso, barras para pesas, soporte en forma de árbol para guardar pesas, estantes para mancuernas y collarines, equipos para mantener estado físico manualmente operadas, correas de suspensión para el peso corporal, en la clase 28 de la Clasificación Internacional.

NUMERO DE PUBLICACION

163580

NOMBRE DE LA MARCA

SONAX

TIPO DE MARCA

Marca Producto

TIPO DE SIGNO

Denominación

NUMERO DE SOLICITUD

1459 - 2013

FECHA DE SOLICITUD **25/03/2013**

NOMBRE DEL TITULAR

SONAX GmbH

DIRECCION DEL TITULAR

Münchener Strasse 75 86633 Neuburg, Alemania

PAIS DEL TITULAR

DE Alemania

NOMBRE DEL APODERADO

Dr. José Luis Mejía M.

DIRECCION DEL APODERADO

Edificio Víctor, c/Fernando Guachalla 342, 6to. Piso, Of. 601

CLASE INTERNACIONAL

3

PRODUCTOS

"PREPARACIONES PARA LIMPIAR, PULIR, RESTREGAR Y ABRASIVOS, PREPARACIONES PARA BLANQUEAR Y OTRAS SUBSTANCIAS PARA USO EN LAVANDERIA; JABONES; AGENTES PARA PULIR AUTOS, PREPARACIONES PARA LIMPIAR, PROTEGER Y PRESERVAR SUPERFICIES DE VEHICULOS; CERA PARA BARNICES (CERA PARA PULIR); SHAMPOOS, REMOVEDOR DE ALQUITRAN (AGENTE PARA LIMPIAR); AGENTES DE LIMPIEZA PARA MOTORES; LIMPIADORES PARA AUTOMOVILES; SOLVENTES (AGENTES DE LIMPIEZA) PARA REMOVER; RESIDUOS DE ACEITE DE SUPERFICIES METALICAS DE PIEZAS DE TRABAJO Y VEHICULOS; SOLUCIONES PARA RESTREGAR; JABON DESINFECTANTE, PREPARACIONES PARA REMOVER COLOR; DESENGRASADORES QUE NO SEAN PARA USO EN PROCESOS DE MANUFACTURA; REMOVEDORES DE MANCHAS; PREPARACIONES PARA DAR BRILLO (PULIR); PREPARACIONES PARA REMOVER BARNIZ; CREMAS PARA CUERO; PRESERVATIVOS PARA CUERO (PULIR); CARBUROS DE METAL (ABRASIVOS); TRAPOS IMPREGNADOS CON UN DETERGENTE PARA LIMPIAR; ACEITES PARA PROPOSITOS DE LIMPIEZA, CREMAS PARA PULIR, PAPEL PARA PULIR, PIEDRAS PARA PULIR; CERA PARA PULIR; PREPARACIONES PARA LIMPIEZA EN SECO; PREPARACIONES PARA LIMPIEZA; PREPARACIONES PARA REMOVER HERRUMBRE; PAPEL DE LIJAR; PAPEL ABRASIVO; ESMERIL; TELA DE ESMERIL; PAPEL DE ESMERIL; TELA DE LIJAR; TREMENTINA PARA SACAR GRASA, ACEITE DE TREMENTINA PARA DESENGRASAR."

NUMERO DE PUBLICACION **163581**

NOMBRE DE LA MARCA **HUGGIES, EL PAÑAL QUE LO AGUANTA TODO**

TIPO DE MARCA **Lema Comercial** TIPO DE SIGNO **Denominación**

NUMERO DE SOLICITUD **1464 - 2013** FECHA DE SOLICITUD **25/03/2013**

NOMBRE DEL TITULAR **KIMBERLY - CLARK WORLDWIDE, INC**

DIRECCION DEL TITULAR **NEENAH, WISCONSIN 54956, U.S.A.**

PAIS DEL TITULAR **US** Estados Unidos de América

NOMBRE DEL APODERADO **CARLOS ANDRES ARZE DIAZ**

DIRECCION DEL APODERADO **AV. BALLIVIAN N° 1578, ESQ, CALLE 24, CALACOTO, TORRE CESUR, PISO 5, OF, 509, LA PAZ**

CLASE INTERNACIONAL **0**

PRODUCTOS

NUMERO DE PUBLICACION **163582**

NOMBRE DE LA MARCA **"MICRODENSE"**

TIPO DE MARCA **Marca Producto** TIPO DE SIGNO **Denominación**

NUMERO DE SOLICITUD **1593 - 2013** FECHA DE SOLICITUD **28/03/2013**

NOMBRE DEL TITULAR **Elkem AS**

DIRECCION DEL TITULAR **Hoffsveien 65B 0377 Oslo Norway**

PAIS DEL TITULAR **NO** Noruega

NOMBRE DEL APODERADO **Dr. Jose Luis Mejía M.**

DIRECCION DEL APODERADO **Edificio Víctor, c/Fernando Guachalla 342, 6° Piso, Of. 601.**

NUMERO DE PRIORIDAD **201212543** PAIS **NO**

FECHA DE PRIORIDAD **19/11/2012** Noruega

CLASE INTERNACIONAL **1**

PRODUCTOS

"ADITIVOS QUÍMICOS PARA USO EN LÍQUIDOS DE POZOS DE ACEITE Y EN CEMENTOS DE POZOS DE ACEITE"

NUMERO DE PUBLICACION **163583**

NOMBRE DE LA MARCA **FRAVEGA**

TIPO DE MARCA **Marca Producto** TIPO DE SIGNO **Denominación**

NUMERO DE SOLICITUD **1606 - 2013** FECHA DE SOLICITUD **28/03/2013**

NOMBRE DEL TITULAR **FRAVEGA S. A. C. I. E. I.**

DIRECCION DEL TITULAR **Valentín Gómez 2813, (1191) CAPITAL FEDERAL, ARGENTINA**

PAIS DEL TITULAR **AR** Argentina

NOMBRE DEL APODERADO **Pablo Kyllmann Díaz**

DIRECCION DEL APODERADO **Av. Ballivián 1578, Esq. Calle 24, Calacoto, Torre Cesur, Piso 5, Of. 509, La Paz, Bolivia**

CLASE INTERNACIONAL **7**

PRODUCTOS

Máquinas y máquinas herramientas; motores (excepto motores para vehículos terrestres); acoplamientos y elementos de transmisión (excepto para vehículos terrestres); instrumentos agrícolas que no sean accionados manualmente; incubadoras de huevos; distribuidores automáticos; partes de motores (de todo tipo); electrodomésticos incluidos en la clase; las máquinas y aparatos eléctricos de limpieza.

NUMERO DE PUBLICACION **163584**

NOMBRE DE LA MARCA **FRAVEGA**

TIPO DE MARCA **Marca Producto** TIPO DE SIGNO **Denominación**

NUMERO DE SOLICITUD **1607 - 2013** FECHA DE SOLICITUD **28/03/2013**

NOMBRE DEL TITULAR **FRAVEGA S. A. C. I. E I.**
 DIRECCION DEL TITULAR **Valentín Gómez 2813, (1191) CAPITAL FEDERAL, ARGENTINA**
 PAIS DEL TITULAR **AR** Argentina

NOMBRE DEL APODERADO **Pablo Kyllmann Díaz**
 DIRECCION DEL APODERADO **Av. Ballivián 1578, Esq. Calle 24, Calacoto, Torre Cesur, Piso 5, Of. 509, La Paz, Bolivia**

CLASE INTERNACIONAL **9**

PRODUCTOS

Aparatos e instrumentos científicos, náuticos, geodésicos, fotográficos, cinematográficos, ópticos, de pesaje, de medición, de señalización, de control (inspección), de salvamento y de enseñanza; aparatos e instrumentos de conducción, distribución, transformación, acumulación, regulación o control de la electricidad; aparatos de grabación, transmisión o reproducción de sonido o imágenes; soportes de registro magnéticos, discos acústicos; discos compactos, DVD y otros soportes de grabación digitales; televisión, video, informática (computadoras, tablets, GPS, proyectores, accesorios), Celulares, Telefonía, AUDIO, cámaras, video cámaras y videojuegos (consolas, juegos, accesorios); mecanismos para aparatos de previo pago; cajas registradoras, máquinas de calcular, equipos de procesamiento de datos, ordenadores; software; extintores; computadoras; teléfonos.

NUMERO DE PUBLICACION **163585**

NOMBRE DE LA MARCA **FRAVEGA**

TIPO DE MARCA **Marca Producto** TIPO DE SIGNO **Denominación**

NUMERO DE SOLICITUD **1608 - 2013** FECHA DE SOLICITUD **28/03/2013**

NOMBRE DEL TITULAR **FRAVEGA S. A. C. I. E I.**
 DIRECCION DEL TITULAR **Valentín Gómez 2813, (1191) CAPITAL FEDERAL, ARGENTINA**
 PAIS DEL TITULAR **AR** Argentina

NOMBRE DEL APODERADO **Pablo Kyllmann Díaz**
 DIRECCION DEL APODERADO **Av. Ballivián 1578, Esq. Calle 24, Calacoto, Torre Cesur, Piso 5, Of. 509, La Paz, Bolivia**

CLASE INTERNACIONAL **11**

PRODUCTOS

Aparatos de alumbrado, calefacción, producción de vapor, cocción, refrigeración, secado, ventilación y distribución de agua, así como instalaciones sanitarias; los aparatos de aire acondicionado; los calentadores de cama, las bolsas de agua caliente, los calentacamás, eléctricos o no; las almohadillas y mantas eléctricas que no sean para uso médico; electrodomésticos incluidos en la clase; los hervidores eléctricos; los utensilios de cocción eléctricos.

NUMERO DE PUBLICACION **163586**

NOMBRE DE LA MARCA **FRAVEGA**

TIPO DE MARCA **Marca Servicio** TIPO DE SIGNO **Denominación**

NUMERO DE SOLICITUD **1609 - 2013** FECHA DE SOLICITUD **28/03/2013**

NOMBRE DEL TITULAR **FRAVEGA S. A. C. I. E I.**
 DIRECCION DEL TITULAR **Valentín Gómez 2813, (1191) CAPITAL FEDERAL, ARGENTINA**
 PAIS DEL TITULAR **AR** Argentina

NOMBRE DEL APODERADO **Pablo Kyllmann Díaz**
 DIRECCION DEL APODERADO **Av. Ballivián 1578, Esq. Calle 24, Calacoto, Torre Cesur, Piso 5, Of. 509, La Paz, Bolivia**

CLASE INTERNACIONAL **35**

PRODUCTOS

Publicidad; gestión de negocios comerciales; administración comercial; trabajos de oficina; Servicios de venta online de electrodomésticos.

NUMERO DE PUBLICACION **163587**

NOMBRE DE LA MARCA **AXINNTUS**

TIPO DE MARCA **Marca Servicio** TIPO DE SIGNO **Denominación**

NUMERO DE SOLICITUD **1616 - 2013** FECHA DE SOLICITUD **02/04/2013**

NOMBRE DEL TITULAR **SERVICIOS INDUSTRIALES LIMITADA**
 DIRECCION DEL TITULAR **El Bosque Norte 500 piso 17, Las Condes, Santiago, Chile**
 PAIS DEL TITULAR **CL Chile**

NOMBRE DEL APODERADO **Pablo Kyllmann Díaz**
 DIRECCION DEL APODERADO **Av. Ballivián 1578, Esq. Calle 24, Calacoto, Torre Cesur, Piso 5, Of. 509, La Paz, Bolivia**

CLASE INTERNACIONAL **37**

PRODUCTOS
 Servicios de construcción; servicios de reparación; servicios de instalación, servicios de limpieza.

NUMERO DE PUBLICACION **163588**

NOMBRE DE LA MARCA **AXINNTUS**

TIPO DE MARCA **Marca Servicio** TIPO DE SIGNO **Denominación**

NUMERO DE SOLICITUD **1617 - 2013** FECHA DE SOLICITUD **02/04/2013**

NOMBRE DEL TITULAR **SERVICIOS INDUSTRIALES LIMITADA**
 DIRECCION DEL TITULAR **El Bosque Norte 500 piso 17, Las Condes, Santiago, Chile**
 PAIS DEL TITULAR **CL Chile**

NOMBRE DEL APODERADO **Pablo Kyllmann Díaz**
 DIRECCION DEL APODERADO **Av. Ballivián 1578, Esq. Calle 24, Calacoto, Torre Cesur, Piso 5, Of. 509, La Paz, Bolivia**

CLASE INTERNACIONAL **39**

PRODUCTOS
 Transporte; embalaje y almacenamiento de mercancías; organización de viajes.

NUMERO DE PUBLICACION **163589**

NOMBRE DE LA MARCA **ULTRAPORT**

TIPO DE MARCA **Marca Servicio** TIPO DE SIGNO **Denominación**

NUMERO DE SOLICITUD **1618 - 2013** FECHA DE SOLICITUD **02/04/2013**

NOMBRE DEL TITULAR **SERVICIOS MARITIMOS Y TRANSPORTES LIMITADA**
 DIRECCION DEL TITULAR **Blanco Encalada 853, Valparaíso, Chile**
 PAIS DEL TITULAR **CL Chile**

NOMBRE DEL APODERADO **Pablo Kyllmann Díaz**
 DIRECCION DEL APODERADO **Av. Ballivián 1578, Esq. Calle 24, Calacoto, Torre Cesur, Piso 5, Of. 509, La Paz, Bolivia**

CLASE INTERNACIONAL **39**

PRODUCTOS
 Transporte; embalaje y almacenamiento de mercancías; organización de viajes.

NUMERO DE PUBLICACION **163590**

NOMBRE DE LA MARCA **AXINNTUS**

TIPO DE MARCA **Marca Servicio** TIPO DE SIGNO **Denominación**

NUMERO DE SOLICITUD **1619 - 2013** FECHA DE SOLICITUD **02/04/2013**

NOMBRE DEL TITULAR **SERVICIOS INDUSTRIALES LIMITADA**
 DIRECCION DEL TITULAR **El Bosque Norte 500 piso 17, Las Condes, Santiago, Chile**
 PAIS DEL TITULAR **CL Chile**

NOMBRE DEL APODERADO **Pablo Kyllmann Díaz**
 DIRECCION DEL APODERADO **Av. Ballivián 1578, Esq. Calle 24, Calacoto, Torre Cesur, Piso 5, Of. 509, La Paz, Bolivia**

CLASE INTERNACIONAL **35**

PRODUCTOS
 Asistencia en la dirección de empresas industriales.

NUMERO DE PUBLICACION **163591**

NOMBRE DE LA MARCA **JOHN COOPER WORKS**

TIPO DE MARCA **Marca Producto** TIPO DE SIGNO **Denominación**

NUMERO DE SOLICITUD **1625 - 2013** FECHA DE SOLICITUD **02/04/2013**

NOMBRE DEL TITULAR **BAYERISCHE MOTOREN WERKE AKTIENGESELLSCHAFT**
 DIRECCION DEL TITULAR **Petuelring 130 80809 München, Alemania**
 PAIS DEL TITULAR **DE Alemania**

NOMBRE DEL APODERADO **DRA. MARTHA LANDIVAR GANTIER**
 DIRECCION DEL APODERADO **Av. Arce 2618, Edif. Columbia, Piso 8 Of. 802**

CLASE INTERNACIONAL **12**

PRODUCTOS
 Vehículos a motor y sus partes.

NUMERO DE PUBLICACION **163592**

NOMBRE DE LA MARCA **CLUBMAN**

TIPO DE MARCA **Marca Producto** TIPO DE SIGNO **Denominación**

NUMERO DE SOLICITUD **1626 - 2013** FECHA DE SOLICITUD **02/04/2013**

NOMBRE DEL TITULAR **BAYERISCHE MOTOREN WERKE AKTIENGESELLSCHAFT**
 DIRECCION DEL TITULAR **Petuelring 130 80809 München, Alemania**
 PAIS DEL TITULAR **DE Alemania**

NOMBRE DEL APODERADO **DRA. MARTHA LANDIVAR GANTIER**
 DIRECCION DEL APODERADO **Av. Arce 2618, Edif. Columbia, Piso 8 Of. 802**

CLASE INTERNACIONAL **12**

PRODUCTOS
 Vehículos a motor y sus partes.

NUMERO DE PUBLICACION **163593**

NOMBRE DE LA MARCA **COUNTRYMAN**

TIPO DE MARCA **Marca Producto** TIPO DE SIGNO **Denominación**

NUMERO DE SOLICITUD **1627 - 2013** FECHA DE SOLICITUD **02/04/2013**

NOMBRE DEL TITULAR **BAYERISCHE MOTOREN WERKE AKTIENGESELLSCHAFT**
 DIRECCION DEL TITULAR **Petuelring 130 80809 München, Alemania**
 PAIS DEL TITULAR **DE** Alemania

NOMBRE DEL APODERADO **DRA. MARTHA LANDIVAR GANTIER**
 DIRECCION DEL APODERADO **Av. Arce 2618, Edif. Columbia, Piso 8 Of. 802**

CLASE INTERNACIONAL **12**

PRODUCTOS
 Vehículos a motor y sus partes.

NUMERO DE PUBLICACION **163594**

NOMBRE DE LA MARCA **MINI COOPER**

TIPO DE MARCA **Marca Producto** TIPO DE SIGNO **Denominación**

NUMERO DE SOLICITUD **1628 - 2013** FECHA DE SOLICITUD **02/04/2013**

NOMBRE DEL TITULAR **BAYERISCHE MOTOREN WERKE AKTIENGESELLSCHAFT**
 DIRECCION DEL TITULAR **Petuelring 130 80809 München, Alemania**
 PAIS DEL TITULAR **DE** Alemania

NOMBRE DEL APODERADO **DRA. MARTHA LANDIVAR GANTIER**
 DIRECCION DEL APODERADO **Av. Arce 2618, Edif. Columbia, Piso 8 Of. 802**

CLASE INTERNACIONAL **12**

PRODUCTOS
 Vehículos a motor y sus partes.

NUMERO DE PUBLICACION **163595**

NOMBRE DE LA MARCA **KLEENPROTECT**

TIPO DE MARCA **Marca Producto** TIPO DE SIGNO **Denominación**

NUMERO DE SOLICITUD **1636 - 2013** FECHA DE SOLICITUD **03/04/2013**

NOMBRE DEL TITULAR **Kimberly-Clark Worldwide, Inc.**
 DIRECCION DEL TITULAR **Neenah, Wisconsin 54956 U.S.A.**
 PAIS DEL TITULAR **US** Estados Unidos de América

NOMBRE DEL APODERADO **Carlos Andrés Arze Díaz**
 DIRECCION DEL APODERADO **Av. Ballivián N° 1578, esq. calle 24, Calacoto, Torre Cesur, Piso 5, Of. 509, La Paz, Bolivia.**

CLASE INTERNACIONAL **9**

PRODUCTOS

"Equipo que lee, por aproximación, información en divisas/distintivos/insignias/tarjetas (badges) por medio de transmisión de señales RD (IDRF - Intercambio de Datos por Radio Frecuencia) y recibe datos reflejados en divisas/distintivos/insignias/tarjetas (badges)."

NUMERO DE PUBLICACION

163596

NOMBRE DE LA MARCA

"UP"

TIPO DE MARCA

Marca Producto

TIPO DE SIGNO

Denominación

NUMERO DE SOLICITUD

1643 - 2013

FECHA DE SOLICITUD

03/04/2013

NOMBRE DEL TITULAR

AliphCom

DIRECCION DEL TITULAR

99 Rhode Island Street, 3rd Floor San Francisco, CA 94103, Estados Unidos de Norteamérica.

PAIS DEL TITULAR

US Estados Unidos de América

NOMBRE DEL APODERADO

Roberto Roque Ch.

DIRECCION DEL APODERADO

Edificio Parque 18, No. 8022 Piso 6, Of. 602, calle 18, Calacoto.

CLASE INTERNACIONAL

9

PRODUCTOS

Dispositivos electrónicos digitales portátiles y de mano para grabar, organizar, transmitir, manipular, revisar y recibir archivos de texto, datos, imágenes y audio; dispositivos electrónicos digitales portátiles y de mano para grabar, organizar, transmitir, manipular, revisar y recibir archivos de texto, datos, imágenes y audio relacionados con la salud y el bienestar; dispositivos electrónicos personales para grabar, organizar, transmitir, manipular, revisar y recibir archivos de texto, datos, imágenes y audio; dispositivos electrónicos personales para grabar, organizar, transmitir, manipular, revisar y recibir archivos de texto, datos, imágenes y audio relacionados con la salud y el bienestar; software de computadora usado para grabar, organizar, transmitir, recibir y revisar archivos de texto, datos, imágenes y audio, software de computadora usado para grabar, organizar, transmitir, manipular, revisar y recibir archivos de texto, datos, imágenes y audio relacionados con la salud y el bienestar; cables USB; cargadores de baterías; estuches para transportar los dispositivos antes mencionados, en la clase 9 de la Clasificación Internacional.

NUMERO DE PUBLICACION

163597

NOMBRE DE LA MARCA

"UP"

TIPO DE MARCA

Marca Servicio

TIPO DE SIGNO

Denominación

NUMERO DE SOLICITUD

1644 - 2013

FECHA DE SOLICITUD

03/04/2013

NOMBRE DEL TITULAR

AliphCom

DIRECCION DEL TITULAR

99 Rhode Island Street, 3rd Floor San Francisco, CA 94103, Estados Unidos de Norteamérica

PAIS DEL TITULAR

US Estados Unidos de América

NOMBRE DEL APODERADO

Roberto Roque Ch.

DIRECCION DEL APODERADO

Edificio Parque 18, No. 8022 Piso 6, Of. 602, calle 18, Calacoto

CLASE INTERNACIONAL

44

PRODUCTOS

Servicios de salud y bienestar, servicios de valoración de salud y bienestar basados en la web que da lugar a un reporte que proporciona información relacionada con la salud y el bienestar; provisión de un sitio web con información en el ámbito de la salud y bienestar, en la clase 44 de la Clasificación Internacional.

NUMERO DE PUBLICACION

163598

NOMBRE DE LA MARCA

"UP"

TIPO DE MARCA

Marca Servicio

TIPO DE SIGNO

Denominación

NUMERO DE SOLICITUD

1645 - 2013

FECHA DE SOLICITUD

03/04/2013

NOMBRE DEL TITULAR

AliphCom

DIRECCION DEL TITULAR

99 Rhode Island Street, 3rd Floor San Francisco, CA 94103, Estados Unidos de Norteamérica

PAIS DEL TITULAR

US Estados Unidos de América

NOMBRE DEL APODERADO

Roberto Roque Ch.

DIRECCION DEL APODERADO

Edificio Parque 18, No. 8022 Piso 6, Of. 602, calle 18, Calacoto.

CLASE INTERNACIONAL

45

PRODUCTOS

Servicios de redes sociales basados en Internet, en la clase 45 de la Clasificación Internacional.

NUMERO DE PUBLICACION

163599

NOMBRE DE LA MARCA

“JAWBONE”

TIPO DE MARCA

Marca Producto

TIPO DE SIGNO

Denominación

NUMERO DE SOLICITUD

1646 - 2013

FECHA DE SOLICITUD

03/04/2013

NOMBRE DEL TITULAR

AliphCom

DIRECCION DEL TITULAR

99 Rhode Island Street, 3rd Floor San Francisco, CA 94103, Estados Unidos de Norteamérica

PAIS DEL TITULAR

US Estados Unidos de América

NOMBRE DEL APODERADO

Roberto Roque Ch.

DIRECCION DEL APODERADO

Edificio Parque 18, No. 8022 Piso 6, Of. 602, calle 18, Calacoto

CLASE INTERNACIONAL

9

PRODUCTOS

Dispositivos electrónicos digitales portátiles y de mano para grabar, organizar, transmitir, manipular, revisar y recibir archivos de texto, datos, imágenes y audio; dispositivos electrónicos digitales portátiles y de mano para grabar, organizar, transmitir, manipular, revisar y recibir archivos de texto, datos, imágenes y audio relacionados con la salud y el bienestar; dispositivos electrónicos personales para grabar, organizar, transmitir, manipular, revisar y recibir archivos de texto, datos, imágenes y audio; dispositivos electrónicos personales para grabar, organizar, transmitir, manipular, revisar y recibir archivos de texto, datos, imágenes y audio relacionados con la salud y el bienestar; software de computadora usado para grabar, organizar, transmitir, recibir y revisar archivos de texto, datos, imágenes y audio, software de computadora usado para grabar, organizar, transmitir, manipular, revisar y recibir archivos de texto, datos, imágenes y audio relacionados con la salud y el bienestar; audífonos; auriculares para uso con los teléfonos celulares, teléfonos móviles, teléfonos o computadoras; dispositivos de comunicación inalámbrica para transmisión de voz, datos o imágenes; programa para sistema operativo para auriculares; altavoces; reproductores MP3; cables USB; cargadores de baterías; estuches para transportar los dispositivos antes mencionados, en la clase 9 de la Clasificación Internacional.

NUMERO DE PUBLICACION

163600

NOMBRE DE LA MARCA

“JAWBONE”

TIPO DE MARCA

Marca Servicio

TIPO DE SIGNO

Denominación

NUMERO DE SOLICITUD

1647 - 2013

FECHA DE SOLICITUD

03/04/2013

NOMBRE DEL TITULAR

AliphCom

DIRECCION DEL TITULAR

99 Rhode Island Street, 3rd Floor San Francisco, CA 94103, Estados Unidos de Norteamérica

PAIS DEL TITULAR

US Estados Unidos de América

NOMBRE DEL APODERADO

Roberto Roque Ch.

DIRECCION DEL APODERADO

Edificio Parque 18, No. 8022 Piso 6, Of. 602, calle 18, Calacoto.

CLASE INTERNACIONAL

45

PRODUCTOS

Servicios de redes sociales basados en Internet, en la clase 45 de la Clasificación Internacional.

NUMERO DE PUBLICACION

163601

NOMBRE DE LA MARCA

“JAWBONE”

TIPO DE MARCA

Marca Servicio

TIPO DE SIGNO

Denominación

NUMERO DE SOLICITUD

1648 - 2013

FECHA DE SOLICITUD

03/04/2013

NOMBRE DEL TITULAR

AliphCom

DIRECCION DEL TITULAR

99 Rhode Island Street, 3rd Floor San Francisco, CA 94103, Estados Unidos de Norteamérica

PAIS DEL TITULAR

US Estados Unidos de América

NOMBRE DEL APODERADO

Roberto Roque Ch.

DIRECCION DEL APODERADO

Edificio Parque 18, No. 8022 Piso 6, Of. 602, calle 18, Calacoto.

CLASE INTERNACIONAL

42

PRODUCTOS

Servicios de gestión en línea para dispositivos de comunicaciones y dispositivos electrónicos personales, especialmente, consultas en el ámbito de gestión de configuración de hardware y software en relación con el uso de dispositivos de comunicaciones y dispositivos electrónicos personales, servicios de asistencia técnica, especialmente, solución de problemas como ser diagnóstico de problemas con dispositivos de comunicaciones y dispositivos electrónicos personales, en la clase 42 de la Clasificación Internacional.

NUMERO DE PUBLICACION

163602

NOMBRE DE LA MARCA

“JAMBOX”

TIPO DE MARCA

Marca Producto

TIPO DE SIGNO

Denominación

NUMERO DE SOLICITUD

1662 - 2013

FECHA DE SOLICITUD

04/04/2013

NOMBRE DEL TITULAR

AliphCom

DIRECCION DEL TITULAR

99 Rhode Island Street, 3rd Floor San Francisco, CA 94103, Estados Unidos de Norteamérica

PAIS DEL TITULAR

US Estados Unidos de América

NOMBRE DEL APODERADO

Roberto Roque Ch.

DIRECCION DEL APODERADO

Edificio Parque 18, No. 8022 Piso 6, Of. 602, calle 18, Calacoto.

CLASE INTERNACIONAL

9

PRODUCTOS

Altavoces de audio, amplificadores de audio, y receptores de audio para usar con teléfonos, teléfonos móviles, teléfonos celulares, reproductores MP3, portátiles y dispositivos electrónicos digitales portátiles y de mano, y computadoras en la clase 9 de la Clasificación Internacional.

NUMERO DE PUBLICACION

163603

NOMBRE DE LA MARCA

RALPH LAUREN

TIPO DE MARCA

Marca Producto

TIPO DE SIGNO

Denominación

NUMERO DE SOLICITUD

1702 - 2013

FECHA DE SOLICITUD

08/04/2013

NOMBRE DEL TITULAR

The Polo/Lauren Company L.P.

DIRECCION DEL TITULAR

650 Madison Avenue, New York, New York, 10022, U.S.A.

PAIS DEL TITULAR

US Estados Unidos de América

NOMBRE DEL APODERADO

Carlos Andrés Arze Díaz

DIRECCION DEL APODERADO

Av. Ballivián N° 1578, esq. calle 24, Calacoto, Torre Cesur, Piso 5, Of. 509, La Paz, Bolivia.

CLASE INTERNACIONAL

9

PRODUCTOS

Binoculares, prismáticos, estuches de gafas, quevedos, estuches para quevedos, cadenas para quevedos, cordones para quevedos, monturas de gafas, cadenas para gafas, cordones para gafas, gafas, estuches de lentes/anteojos, monturas de lentes/anteojos, cristales de lentes/anteojos, lentes/anteojos, estuches de gafas de sol, cordones para gafas de sol, monturas para gafas de sol, gafas de sol, cadenas para gafas de sol.

NUMERO DE PUBLICACION **163604**

NOMBRE DE LA MARCA **RALPH LAUREN**

TIPO DE MARCA **Marca Producto** TIPO DE SIGNO **Denominación**
 NUMERO DE SOLICITUD **1703 - 2013** FECHA DE SOLICITUD **08/04/2013**

NOMBRE DEL TITULAR **The Polo/Lauren Company L.P.**
 DIRECCION DEL TITULAR **650 Madison Avenue, New York, New York, 10022, U.S.A.**
 PAIS DEL TITULAR **US** Estados Unidos de América

NOMBRE DEL APODERADO **Carlos Andrés Arze Díaz**
 DIRECCION DEL APODERADO **Av. Ballivián N° 1578, esq. calle 24, Calacoto, Torre Cesur, Piso 5, Of. 509, La Paz, Bolivia.**

CLASE INTERNACIONAL **11**

PRODUCTOS
 Aparatos de alumbrado.

NUMERO DE PUBLICACION **163605**

NOMBRE DE LA MARCA **RALPH LAUREN**

TIPO DE MARCA **Marca Producto** TIPO DE SIGNO **Denominación**
 NUMERO DE SOLICITUD **1704 - 2013** FECHA DE SOLICITUD **08/04/2013**

NOMBRE DEL TITULAR **The Polo/Lauren Company L.P.**
 DIRECCION DEL TITULAR **650 Madison Avenue, New York, New York, 10022, U.S.A.**
 PAIS DEL TITULAR **US** Estados Unidos de América

NOMBRE DEL APODERADO **Carlos Andrés Arze Díaz**
 DIRECCION DEL APODERADO **Av. Ballivián N° 1578, esq. calle 24, Calacoto, Torre Cesur, Piso 5, Of. 509, La Paz, Bolivia.**

CLASE INTERNACIONAL **18**

PRODUCTOS
 Artículos de cuero, a saber, maletines, mochilas, bolsas de playa, carteras, bastones, tarjeteros, carteras, estuches para llaves, correas de cuero, sombrillas, carteras de bolsillo, monederos, bolsas, bolsos, mochilas escolares, bolsas de cuero, bolsas para comprar, maletas, bolsas de ropa, baúles de viaje, valijas, paraguas, billeteras.

NUMERO DE PUBLICACION **163606**

NOMBRE DE LA MARCA **RALPH LAUREN**

TIPO DE MARCA **Marca Producto** TIPO DE SIGNO **Denominación**
 NUMERO DE SOLICITUD **1705 - 2013** FECHA DE SOLICITUD **08/04/2013**

NOMBRE DEL TITULAR **The Polo/Lauren Company L.P.**
 DIRECCION DEL TITULAR **650 Madison Avenue, New York, New York, 10022, U.S.A.**
 PAIS DEL TITULAR **US** Estados Unidos de América

NOMBRE DEL APODERADO **Carlos Andrés Arze Díaz**
 DIRECCION DEL APODERADO **Av. Ballivián N° 1578, esq. calle 24, Calacoto, Torre Cesur, Piso 5, Of. 509, La Paz, Bolivia.**

CLASE INTERNACIONAL **20**

PRODUCTOS
 Muebles, espejos, marcos para cuadros, cojines decorativos.

NUMERO DE PUBLICACION **163607**

NOMBRE DE LA MARCA **RALPH LAUREN**

TIPO DE MARCA **Marca Producto** TIPO DE SIGNO **Denominación**

NUMERO DE SOLICITUD **1706 - 2013** FECHA DE SOLICITUD **08/04/2013**

NOMBRE DEL TITULAR **The Polo/Lauren Company L.P.**
 DIRECCION DEL TITULAR **650 Madison Avenue, New York, New York, 10022, U.S.A.**
 PAIS DEL TITULAR **US** Estados Unidos de América

NOMBRE DEL APODERADO **Carlos Andrés Arze Díaz**
 DIRECCION DEL APODERADO **Av. Ballivián N° 1578, esq. calle 24, Calacoto, Torre Cesur, Piso 5, Of. 509, La Paz, Bolivia.**

CLASE INTERNACIONAL **21**

PRODUCTOS
 Pequeños utensilios domésticos y recipientes (que no sean de metales preciosos ni chapados); peines y esponjas, cepillos (excepto pinceles y brochas); materiales de cepillería, cristalería, porcelana y loza no comprendidas en otras clases.

NUMERO DE PUBLICACION **163608**

NOMBRE DE LA MARCA **RALPH LAUREN**

TIPO DE MARCA **Marca Producto** TIPO DE SIGNO **Denominación**

NUMERO DE SOLICITUD **1707 - 2013** FECHA DE SOLICITUD **08/04/2013**

NOMBRE DEL TITULAR **The Polo/Lauren Company L.P.**
 DIRECCION DEL TITULAR **650 Madison Avenue, New York, New York, 10022, U.S.A.**
 PAIS DEL TITULAR **US** Estados Unidos de América

NOMBRE DEL APODERADO **Carlos Andrés Arze Díaz**
 DIRECCION DEL APODERADO **Av. Ballivián N° 1578, esq. calle 24, Calacoto, Torre Cesur, Piso 5, Of. 509, La Paz, Bolivia.**

CLASE INTERNACIONAL **24**

PRODUCTOS
 Sábanas, edredones, mantas de cama, fundas de edredón, fundas de almohadas, fundas de cama, colchas, frazadas, toallas, servilletas de tela, manteles de tela.

NUMERO DE PUBLICACION **163609**

NOMBRE DE LA MARCA **RALPH LAUREN**

TIPO DE MARCA **Marca Producto** TIPO DE SIGNO **Denominación**

NUMERO DE SOLICITUD **1708 - 2013** FECHA DE SOLICITUD **08/04/2013**

NOMBRE DEL TITULAR **The Polo/Lauren Company L.P.**
 DIRECCION DEL TITULAR **650 Madison Avenue, New York, New York, 10022, U.S.A.**
 PAIS DEL TITULAR **US** Estados Unidos de América

NOMBRE DEL APODERADO **Carlos Andrés Arze Díaz**
 DIRECCION DEL APODERADO **Av. Ballivián N° 1578, esq. calle 24, Calacoto, Torre Cesur, Piso 5, Of. 509, La Paz, Bolivia.**

CLASE INTERNACIONAL **25**

PRODUCTOS
 Prendas de vestir, calzado y sombrerería para hombres, mujeres y niños.

NUMERO DE PUBLICACION **163610**

NOMBRE DE LA MARCA **RALPH LAUREN**

TIPO DE MARCA **Marca Producto** TIPO DE SIGNO **Denominación**
NUMERO DE SOLICITUD **1709 - 2013** FECHA DE SOLICITUD **08/04/2013**

NOMBRE DEL TITULAR **The Polo/Lauren Company L.P.**
DIRECCION DEL TITULAR **650 Madison Avenue, New York, New York, 10022, U.S.A.**
PAIS DEL TITULAR **US** Estados Unidos de América

NOMBRE DEL APODERADO **Carlos Andrés Arze Díaz**
DIRECCION DEL APODERADO **Av. Ballivián N° 1578, esq. calle 24, Calacoto, Torre Cesur, Piso 5, Of. 509, La Paz, Bolivia.**

CLASE INTERNACIONAL **27**

PRODUCTOS
Alfombras, felpudos, esterass, linóleo y otros revestimientos para el suelo, tapicería mural (no textil).

NUMERO DE PUBLICACION **163611**

NOMBRE DE LA MARCA **RALPH LAUREN**

TIPO DE MARCA **Marca Servicio** TIPO DE SIGNO **Denominación**
NUMERO DE SOLICITUD **1710 - 2013** FECHA DE SOLICITUD **08/04/2013**

NOMBRE DEL TITULAR **The Polo/Lauren Company L.P.**
DIRECCION DEL TITULAR **650 Madison Avenue, New York, New York, 10022, U.S.A.**
PAIS DEL TITULAR **US** Estados Unidos de América

NOMBRE DEL APODERADO **Carlos Andrés Arze Díaz**
DIRECCION DEL APODERADO **Av. Ballivián N° 1578, esq. calle 24, Calacoto, Torre Cesur, Piso 5, Of. 509, La Paz, Bolivia.**

CLASE INTERNACIONAL **35**

PRODUCTOS
Servicios de venta minorista y servicios de venta en línea de prendas de vestir, calzado, sombrerería y accesorios para hombres, mujeres y niños, y artículos para el hogar.

NUMERO DE PUBLICACION **163612**

NOMBRE DE LA MARCA **MOLINOS FERTILIZANTES**

TIPO DE MARCA **Marca Producto** TIPO DE SIGNO **Denominación**
NUMERO DE SOLICITUD **1730 - 2013** FECHA DE SOLICITUD **08/04/2013**

NOMBRE DEL TITULAR **ARADOS DEL ORIENTE SRL**
DIRECCION DEL TITULAR **C. CAMATINDI N° 100 ZONA SENKATA**
PAIS DEL TITULAR **BO** Bolivia

NOMBRE DEL APODERADO **ALDO JPASCUAL ZELADA MENDOZA**
DIRECCION DEL APODERADO **C. INDEPENDENCIA No. 12 ZONA ACHACHICALA**

CLASE INTERNACIONAL **1**

PRODUCTOS
Fertilizantes y abonos para la agricultura.

NUMERO DE PUBLICACION

163613

NOMBRE DE LA MARCA

"EL PLACER DE CONDUCIR"

TIPO DE MARCA

Lema Comercial

TIPO DE SIGNO

Denominación

NUMERO DE SOLICITUD

1733 - 2013

FECHA DE SOLICITUD 09/04/2013

NOMBRE DEL TITULAR

BAYERISCHE MOTOREN WERKE AKTIENGESELLSCHAFT

DIRECCION DEL TITULAR

PETUELRING 130 80809, MUNCHEN - ALEMANIA

PAIS DEL TITULAR

DE Alemania

NOMBRE DEL APODERADO

DRA. MARTHA LANDIVAR GANTIER

DIRECCION DEL APODERADO

AV. ARCE 2618, EDIF. COLUMBIA, PISO 8 OF, 802

CLASE INTERNACIONAL

0

PRODUCTOS

NUMERO DE PUBLICACION

163614

NOMBRE DE LA MARCA

"BUDGET"

TIPO DE MARCA

Marca Servicio

TIPO DE SIGNO

Denominación

NUMERO DE SOLICITUD

1770 - 2013

FECHA DE SOLICITUD 10/04/2013

NOMBRE DEL TITULAR

BUDGET RENT A CAR SYSTEM, INC.

DIRECCION DEL TITULAR

6 Sylvan Way Parsippany, NEW JERSEY 07054 Estados Unidos de Norteamérica

PAIS DEL TITULAR

US Estados Unidos de América

NOMBRE DEL APODERADO

Roberto Roque Ch.

DIRECCION DEL APODERADO

Edificio Parque 18, No. 8022, Piso 6, Of. 602, calle 18, Calacoto

NUMERO DE PRIORIDAD

85842894

PAIS US

FECHA DE PRIORIDAD

06/02/2013

Estados Unidos de América

CLASE INTERNACIONAL

42

PRODUCTOS

Computadoras y científicos; provisión de un sitio web que ofrece tecnología que permite a los usuarios reservar viajes.

NUMERO DE PUBLICACION

163615

NOMBRE DE LA MARCA

"BUDGET"

TIPO DE MARCA

Marca Servicio

TIPO DE SIGNO

Denominación

NUMERO DE SOLICITUD

1777 - 2013

FECHA DE SOLICITUD 10/04/2013

NOMBRE DEL TITULAR

BUDGET RENT A CAR SYSTEM, INC.

DIRECCION DEL TITULAR

6 Sylvan Way Parsippany, NEW JERSEY 07054 Estados Unidos de Norteamérica

PAIS DEL TITULAR

US Estados Unidos de América

NOMBRE DEL APODERADO

Roberto Roque Ch.

DIRECCION DEL APODERADO

Edificio Parque 18, No. 8022, Piso 6, Of. 602, calle 18, Calacoto

NUMERO DE PRIORIDAD

85842894

PAIS US

FECHA DE PRIORIDAD

06/02/2013

Estados Unidos de América

CLASE INTERNACIONAL

39

PRODUCTOS

Servicios de transporte y almacenaje; arreglo de viajes de turismo; transporte en buses; alquiler de carros; transporte de carros; servicios de chofer; coordinación de arreglos de viaje individuales y para grupos; servicios de asistencia de emergencia en carreteras; especialmente, servicios de remolque, remolque con cabestrante manual y entrega de llaves; arrendamiento de automóviles; arrendamiento de autos; arrendamiento de camiones; arrendamiento de vehículos; hacer reservaciones y reservas para transportes; servicios de reserva de transporte en línea; transporte de pasajeros; provisión de una base de datos informática de búsqueda que ofrece información sobre viajes; provisión de información de viajes; reservación de alquiler de autos; alquiler de camiones de mudanza; alquiler de equipos de GPS para fines de navegación; alquiler de camiones, alquiler de vehículos transporte de viajeros; consultoría de transporte; información de transporte; servicios de agencia de viajes; especialmente, realizar reservaciones y reservas para transporte; servicios de reservación de transporte; club de viajeros; planificación de rutas de viaje; servicios de conducción de vehículos.

NUMERO DE PUBLICACION **163616**

NOMBRE DE LA MARCA **"BUDGET"**

TIPO DE MARCA **Marca Servicio** TIPO DE SIGNO **Denominación**

NUMERO DE SOLICITUD **1778 - 2013** FECHA DE SOLICITUD **10/04/2013**

NOMBRE DEL TITULAR **BUDGET RENT A CAR SYSTEM, INC.**
 DIRECCION DEL TITULAR **6 Sylvan Way Parsippany, NEW JERSEY 07054 Estados Unidos de Norteamérica**
 PAIS DEL TITULAR **US** Estados Unidos de América

NOMBRE DEL APODERADO **Roberto Roque Ch.**
 DIRECCION DEL APODERADO **Edificio Parque 18, No. 8022, Piso 6, Of. 602, calle 18, Calacoto**

NUMERO DE PRIORIDAD **85842894** PAIS **US**
 FECHA DE PRIORIDAD **06/02/2013** Estados Unidos de América

CLASE INTERNACIONAL **41**

PRODUCTOS
 Educación y entretenimiento; servicios de club de membresía.

NUMERO DE PUBLICACION **163617**

NOMBRE DE LA MARCA **"BUDGET"**

TIPO DE MARCA **Marca Producto** TIPO DE SIGNO **Denominación**

NUMERO DE SOLICITUD **1779 - 2013** FECHA DE SOLICITUD **10/04/2013**

NOMBRE DEL TITULAR **BUDGET RENT A CAR SYSTEM, INC.**
 DIRECCION DEL TITULAR **6 Sylvan Way Parsippany, NEW JERSEY 07054 Estados Unidos de Norteamérica**
 PAIS DEL TITULAR **US** Estados Unidos de América

NOMBRE DEL APODERADO **Roberto Roque Ch.**
 DIRECCION DEL APODERADO **Edificio Parque 18, No. 8022, Piso 6, Of. 602, calle 18, Calacoto**

NUMERO DE PRIORIDAD **85842894** PAIS **US**
 FECHA DE PRIORIDAD **06/02/2013** Estados Unidos de América

CLASE INTERNACIONAL **9**

PRODUCTOS
 Aparatos eléctricos y científicos; software para usar en oficinas de alquiler de vehículos usados para rastrear reservas y vehículos, y mantener datos concernientes a vehículos, clientes, y alquileres; software relacionado al alquiler de vehículos, registrados; software descargable en la naturaleza de una aplicación móvil para alquiler de vehículos o servicios de arrendamiento; sistema de posicionamiento global (GPS); Kioscos interactivos informáticos que incluyen computadoras, hardware para computadoras, periféricos informáticos, y software operativo para computadoras, para usar en alquileres de vehículos o servicios arrendamiento; aparatos de navegación para vehículos; radios satelitales; telecomunicaciones y hardware para redes de datos, especialmente, dispositivos para transportar y agregar voz, datos, y comunicaciones de video a través de infraestructuras de red múltiple y protocolos de comunicación.

NUMERO DE PUBLICACION

163618

NOMBRE DE LA MARCA

"BUDGET"

TIPO DE MARCA

Marca Producto

TIPO DE SIGNO

Denominación

NUMERO DE SOLICITUD

1780 - 2013

FECHA DE SOLICITUD 10/04/2013

NOMBRE DEL TITULAR

BUDGET RENT A CAR SYSTEM, INC.

DIRECCION DEL TITULAR

6 Sylvan Way Parsippany, NEW JERSEY 07054 Estados Unidos de Norteamérica

PAIS DEL TITULAR

US Estados Unidos de América

NOMBRE DEL APODERADO

Roberto Roque Ch.

DIRECCION DEL APODERADO

Edificio Parque 18, No. 8022, Piso 6, Of. 602, calle 18, Calacoto

NUMERO DE PRIORIDAD

85842894

PAIS US

FECHA DE PRIORIDAD

06/02/2013

Estados Unidos de América

CLASE INTERNACIONAL

12

PRODUCTOS

Vehículos; automóviles, autobuses ; buses y partes estructurales de éstos; marcos para placas de matrículas; vehículos de motor, especialmente, automóviles, camiones, furgonetas, vehículos utilitarios deportivos y partes estructurales de éstos, remolques.

NUMERO DE PUBLICACION

163619

NOMBRE DE LA MARCA

"BUDGET"

TIPO DE MARCA

Marca Producto

TIPO DE SIGNO

Denominación

NUMERO DE SOLICITUD

1781 - 2013

FECHA DE SOLICITUD 10/04/2013

NOMBRE DEL TITULAR

BUDGET RENT A CAR SYSTEM, INC.

DIRECCION DEL TITULAR

6 Sylvan Way Parsippany, NEW JERSEY 07054 Estados Unidos de Norteamérica

PAIS DEL TITULAR

US Estados Unidos de América

NOMBRE DEL APODERADO

Roberto Roque Ch.

DIRECCION DEL APODERADO

Edificio Parque 18, No. 8022, Piso 6, Of. 602, calle 18, Calacoto

NUMERO DE PRIORIDAD

85842894

PAIS US

FECHA DE PRIORIDAD

06/02/2013

Estados Unidos de América

CLASE INTERNACIONAL

16

PRODUCTOS

Artículos de papel y material impreso; folletos en materia de viajes, alquiler de vehículos, transporte; calendarios; revistas con ofertas de viaje; bolígrafos, folletos para turistas; libros para viajes; mapas; formularios impresos; material impreso, especialmente, letreros de papel, libros, manuales, currículo, boletines, tarjetas y folletos informativos en materia de viajes, alquiler de vehículos, y transporte.

NUMERO DE PUBLICACION

163620

NOMBRE DE LA MARCA

"BUDGET"

TIPO DE MARCA

Marca Servicio

TIPO DE SIGNO

Denominación

NUMERO DE SOLICITUD

1782 - 2013

FECHA DE SOLICITUD **10/04/2013**

NOMBRE DEL TITULAR

BUDGET RENT A CAR SYSTEM, INC.

DIRECCION DEL TITULAR

6 Sylvan Way Parsippany, NEW JERSEY 07054 Estados Unidos de Norteamérica

PAIS DEL TITULAR

US Estados Unidos de América

NOMBRE DEL APODERADO

Roberto Roque Ch.

DIRECCION DEL APODERADO

Edificio Parque 18, No. 8022, Piso 6, Of. 602, calle 18, Calacoto

NUMERO DE PRIORIDAD

85842894

PAIS **US**

FECHA DE PRIORIDAD

06/02/2013

Estados Unidos de América

CLASE INTERNACIONAL

35

PRODUCTOS

Servicios de publicidad y comerciales; gestión de negocios en el ámbito de transporte y entrega; servicios de fidelización del cliente y servicios de club de clientes, para fines comerciales, de promoción y/o de publicidad: oferta de asistencia de administración de negocios en el establecimiento y/o instalaciones de operación de renta y arrendamiento de vehículos; servicios de tienda al detalle en línea que ofrece vehículos a motor; oferta de programas de premios de incentivo para clientes a través de la emisión y procesamiento de puntos de fidelidad para compras en línea de bienes y servicios de la empresa; oferta de programas de premios de incentivo para clientes a través de la emisión y procesamiento de cupones de fidelidad por uso frecuente de participación comercial; suministro al sector público de contratos de gestión de vehículos; provisión de transporte de documentación para terceros; servicios de gestión de transporte, especialmente, planificación y coordinación de transporte de personas para terceros.

NUMERO DE PUBLICACION

163621

NOMBRE DE LA MARCA

"BUDGET"

TIPO DE MARCA

Marca Servicio

TIPO DE SIGNO

Denominación

NUMERO DE SOLICITUD

1783 - 2013

FECHA DE SOLICITUD **10/04/2013**

NOMBRE DEL TITULAR

BUDGET RENT A CAR SYSTEM, INC.

DIRECCION DEL TITULAR

6 Sylvan Way Parsippany, NEW JERSEY 07054 Estados Unidos de Norteamérica

PAIS DEL TITULAR

US Estados Unidos de América

NOMBRE DEL APODERADO

Roberto Roque Ch.

DIRECCION DEL APODERADO

Edificio Parque 18, No. 8022, Piso 6, Of. 602, calle 18, Calacoto

NUMERO DE PRIORIDAD

85842894

PAIS **US**

FECHA DE PRIORIDAD

06/02/2013

Estados Unidos de América

CLASE INTERNACIONAL

36

PRODUCTOS

Servicios financieros; provisión de comprobantes para el pago de gastos de transporte.

NUMERO DE PUBLICACION **163622**

NOMBRE DE LA MARCA **"BUDGET"**

TIPO DE MARCA **Marca Servicio** TIPO DE SIGNO **Denominación**

NUMERO DE SOLICITUD **1784 - 2013** FECHA DE SOLICITUD **10/04/2013**

NOMBRE DEL TITULAR **BUDGET RENT A CAR SYSTEM, INC.**
 DIRECCION DEL TITULAR **6 Sylvan Way Parsippany, NEW JERSEY 07054 Estados Unidos de Norteamérica**
 PAIS DEL TITULAR **US** Estados Unidos de América

NOMBRE DEL APODERADO **Roberto Roque Ch.**
 DIRECCION DEL APODERADO **Edificio Parque 18, No. 8022, Piso 6, Of. 602, calle 18, Calacoto**

NUMERO DE PRIORIDAD **85842894** PAIS **US**
 FECHA DE PRIORIDAD **06/02/2013** Estados Unidos de América

CLASE INTERNACIONAL **37**

PRODUCTOS
 Servicios de reparación; servicios de asistencia de emergencia en carretera, especialmente, respuesta a llamadas para asistencia en carretera, cambio de llantas bajas, provisión de combustible de emergencia, y arranque de batería.

NUMERO DE PUBLICACION **163623**

NOMBRE DE LA MARCA **NEW DERMA**

TIPO DE MARCA **Marca Producto** TIPO DE SIGNO **Denominación**

NUMERO DE SOLICITUD **1854 - 2013** FECHA DE SOLICITUD **11/04/2013**

NOMBRE DEL TITULAR **SOCIEDAD ANONIMA TERAPEUTICA BOLIVIANA S.A. (TERBOL S.A.)**
 DIRECCION DEL TITULAR **Barrio Hamacas Calle 2 Este No. 3205**
 PAIS DEL TITULAR **BO** Bolivia

NOMBRE DEL APODERADO **JOSIP JOHANS LINO EGUINO**
 DIRECCION DEL APODERADO **C. POTOSÓ ESQ. COLÓN NO. 1315 PA.**

CLASE INTERNACIONAL **5**

PRODUCTOS
 PRODUCTOS PARA LA MEDICINA HUMANA.

NUMERO DE PUBLICACION **163624**

NOMBRE DE LA MARCA **XELJANZ**

TIPO DE MARCA **Marca Producto** TIPO DE SIGNO **Denominación**

NUMERO DE SOLICITUD **1893 - 2013** FECHA DE SOLICITUD **12/04/2013**

NOMBRE DEL TITULAR **PFIZER INC.**
 DIRECCION DEL TITULAR **235 East 42nd Street New York, New York 10017, Estados Unidos de América**
 PAIS DEL TITULAR **US** Estados Unidos de América

NOMBRE DEL APODERADO **DRA. MARTHA LANDIVAR GANTIER**
 DIRECCION DEL APODERADO **Av. Arce 2618, Edif. Columbia, Piso 8 Of. 802**

CLASE INTERNACIONAL **5**

PRODUCTOS
 Productos farmacéuticos y veterinarios; productos higiénicos y sanitarios para uso médico; alimentos y sustancias dietéticas para uso médico o veterinario, alimentos para bebés; complementos alimenticios para personas o animales; emplastos, material para apósitos; material para empastes e improntas dentales; desinfectantes; productos para eliminar animales dañinos; fungicidas, herbicidas.

NUMERO DE PUBLICACION **163625**

NOMBRE DE LA MARCA **BIOFERON**

TIPO DE MARCA **Marca Producto** TIPO DE SIGNO **Denominación**

NUMERO DE SOLICITUD **1940 - 2013** FECHA DE SOLICITUD **15/04/2013**

NOMBRE DEL TITULAR **BIO SIDUS S.A.**
 DIRECCION DEL TITULAR **Constitución 4234, Ciudad de Buenos Aires, Argentina**
 PAIS DEL TITULAR **AR** Argentina

NOMBRE DEL APODERADO **Pablo Kyllmann Díaz**
 DIRECCION DEL APODERADO **Av. Ballivián 1578, Esq. Calle 24, Calacoto, Torre Cesur, Piso 5, Of. 509, La Paz, Bolivia**

CLASE INTERNACIONAL **5**

PRODUCTOS

Preparaciones farmacéuticas y veterinarias; preparaciones higiénicas y sanitarias para uso médico; alimentos y sustancias dietéticas para uso médico o veterinario, alimentos para bebés; complementos alimenticios para personas y animales; emplastos, material para apósitos; material para empastes e improntas dentales; desinfectantes; preparaciones para eliminar animales dañinos; fungicidas, herbicidas.

NUMERO DE PUBLICACION **163626**

NOMBRE DE LA MARCA **" rue21"**

TIPO DE MARCA **Marca Producto** TIPO DE SIGNO **Denominación**

NUMERO DE SOLICITUD **1970 - 2013** FECHA DE SOLICITUD **16/04/2013**

NOMBRE DEL TITULAR **rue services corporation**
 DIRECCION DEL TITULAR **800 Commonwealth Drive Suite 100, Warrendale, Pennsylvania 15086, USA.,**
 PAIS DEL TITULAR **US** Estados Unidos de América

NOMBRE DEL APODERADO **ALVARO F. SILES M.**
 DIRECCION DEL APODERADO **Av. 16 de Julio No. 1490 (El Prado) Edificio "AVENIDA" 3er. Piso, Of. 3.**

CLASE INTERNACIONAL **25**

PRODUCTOS

" Ropa para hombres, mujeres y niños, a saber, chaquetas, abrigos, chalecos, tops tejidos, suéteres, blusas, camisas, camisetas, faldas, pantalones, shorts, vestidos, pantalones vaqueros, ropa de dormir, cuellos altos, ropa interior, medias, camisetas sin mangas, pañoletas, cinturones de vestir y calzados, a saber, botas, zapatillas y zapatos "

NUMERO DE PUBLICACION **163627**

NOMBRE DE LA MARCA **GLOBE**

TIPO DE MARCA **Marca Producto** TIPO DE SIGNO **Denominación**

NUMERO DE SOLICITUD **1994 - 2013** FECHA DE SOLICITUD **17/04/2013**

NOMBRE DEL TITULAR **MING CHUAN CHANG CHEN**
 DIRECCION DEL TITULAR **Manzana 03, Galpon 22, Iquique**
 PAIS DEL TITULAR **CL** Chile

NOMBRE DEL APODERADO **DR. ALEX JAVIER QUISBERT CONDE**
 DIRECCION DEL APODERADO **Calle Mariano Mamani N° 2136, zona El Tejar ciudad de La Paz**

CLASE INTERNACIONAL **16**

PRODUCTOS

"IMPRESOS, REVISTAS, LIBROS, ANUARIOS, PANFLETOS, FOLLETOS, TARJETAS, PAPELERIA, PAPEL Y CARTON Y BIENES HECHOS DE DICHS MATERIALES, FOTOGRAFIAS, MATERIALES DE INSTRUCCION DE ENSEÑANZA, MATERIALES PLASTICOS PARA EMBALAJE, TARJETAS DE FORMA DE TARJETAS DE DEBITO, TARJETAS DE CREDITO, TARJETAS DE COBRANZAS Y TARJETAS TELEFONICAS"

NUMERO DE PUBLICACION **163628**

NOMBRE DE LA MARCA **"CABRALES"**

TIPO DE MARCA **Marca Producto** TIPO DE SIGNO **Denominación**

NUMERO DE SOLICITUD **2002 - 2013** FECHA DE SOLICITUD **17/04/2013**

NOMBRE DEL TITULAR **CABRALES S.A.**

DIRECCION DEL TITULAR **Rivadavia 3151/83, (7600) Mar del Plata, Provincia de Buenos Aires, República Argentina**

PAIS DEL TITULAR **AR** Argentina

NOMBRE DEL APODERADO **Roberto Roque Ch.**

DIRECCION DEL APODERADO **Edificio Parque 18, No. 8022 Piso 6, Of. 602, calle 18, Calacoto.**

CLASE INTERNACIONAL **30**

PRODUCTOS

Café, té, cacao y sucedáneos del café; arroz; tapioca y sagú; harinas y preparaciones a base de cereales; pan, productos de pastelería y confitería; helados; azúcar, miel, jarabe de melaza; levadura, polvos de hornear; sal; mostaza; vinagre, salsas (condimentos); especias; hielo, en la clase 30 de la Clasificación Internacional.

NUMERO DE PUBLICACION **163629**

NOMBRE DE LA MARCA **"TRIPP LITE"**

TIPO DE MARCA **Marca Producto** TIPO DE SIGNO **Denominación**

NUMERO DE SOLICITUD **2006 - 2013** FECHA DE SOLICITUD **17/04/2013**

NOMBRE DEL TITULAR **TRIPPE MANUFACTURING COMPANY**

DIRECCION DEL TITULAR **1111 W. 35th Street, Chicago, IL 60609, Estados Unidos de Norteamérica**

PAIS DEL TITULAR **US** Estados Unidos de América

NOMBRE DEL APODERADO **Roberto Roque Ch.**

DIRECCION DEL APODERADO **Edificio Parque 18, No. 8022 Piso 6, Of. 602, calle 18, Calacoto.**

CLASE INTERNACIONAL **9**

PRODUCTOS

Productos electrónicos, especialmente, inversores de corriente, cargadores de baterías, cajas de baterías; cartuchos de baterías para el suministro de energía ininterrumpida; transformadores de aislamiento eléctrico; hardware USB, cajas para el montaje de equipos electrónicos; cables, especialmente, cables de audio, cables para audio/video, cables de computadora, cables para redes informáticas, cables de energía, cables USB y cables de vídeo; divisores de señal para aparatos electrónicos; interruptores para aparatos electrónicos; dispositivos de enfriamiento, especialmente, un intercambiador de calor, bomba y ventilador que hace circular el aire frío por los equipos electrónicos; ventiladores para enfriar hardware contenidos en cajas, paneles de enfriamiento para computadoras Notebook; productos de administración de red, especialmente, tarjetas SNMP (Protocolo simple de administración de red); hardware para monitoreo y control a distancia de las condiciones ambientales, como la temperatura y la humedad en entornos de red; equipos informáticos para controlar Sistemas UPS (suministro de energía ininterrumpida); software para controlar Sistemas UPS (suministro de energía ininterrumpida) y sistemas de redes informáticas; periféricos de un ordenador, controles remotos para los dispositivos informáticos de presentación; estuches y bolsos para transportar equipos/computadoras; cámaras web; altavoces de audio, en la clase 9 de la Clasificación Internacional.

NUMERO DE PUBLICACION **163630**

NOMBRE DE LA MARCA **"TRIPP LITE"**

TIPO DE MARCA **Marca Servicio** TIPO DE SIGNO **Denominación**

NUMERO DE SOLICITUD **2007 - 2013** FECHA DE SOLICITUD **17/04/2013**

NOMBRE DEL TITULAR **TRIPPE MANUFACTURING COMPANY**
 DIRECCION DEL TITULAR **1111 W. 35th Street, Chicago, IL 60609, Estados Unidos de Norteamérica**
 PAIS DEL TITULAR **US** Estados Unidos de América

NOMBRE DEL APODERADO **Roberto Roque Ch.**
 DIRECCION DEL APODERADO **Edificio Parque 18, No. 8022 Piso 6, Of. 602, calle 18, Calacoto.**

CLASE INTERNACIONAL **37**

PRODUCTOS
 Provisión en sitio de servicios de arranque, reparación y mantenimiento de productos de suministro de energía, en la clase 37 de la Clasificación Internacional.

NUMERO DE PUBLICACION **163631**

NOMBRE DE LA MARCA **AMANECER LATEX PROFESIONAL**

TIPO DE MARCA **Marca Producto** TIPO DE SIGNO **Denominación**

NUMERO DE SOLICITUD **2016 - 2013** FECHA DE SOLICITUD **18/04/2013**

NOMBRE DEL TITULAR **AMANECER S.A. FABRICA DE PINTURAS**
 DIRECCION DEL TITULAR **RUTA GRAL. AQUINO, KM. 11,5 LUQUE,**
 PAIS DEL TITULAR **PY** Paraguay

NOMBRE DEL APODERADO **DR. RAMIRO MORENO BALDIVIESO**
 DIRECCION DEL APODERADO **CALLE CAPITAN RAVELO N° 2366 - ESTUDIO DE ABOGADOS MORENO-BALDIVIESO**

CLASE INTERNACIONAL **2**

PRODUCTOS
 PINTURAS, BARNICES, LACAS; PRODUCTOS ANTIOXIDANTES Y PRODUCTOS PARA CONSERVAR LA MADERA; MATERIAS TINTÓREAS; MORDIENTES; RESINAS NATURALES EN BRUTO; METALES EN HOJAS Y EN POLVO PARA PINTORES, DECORADORES, IMPRESORES Y ARTISTAS.

NUMERO DE PUBLICACION **163632**

NOMBRE DE LA MARCA **AMANECER ACRÍLICO PINTOR**

TIPO DE MARCA **Marca Producto** TIPO DE SIGNO **Denominación**

NUMERO DE SOLICITUD **2017 - 2013** FECHA DE SOLICITUD **18/04/2013**

NOMBRE DEL TITULAR **AMANECER S.A. FABRICA DE PINTURAS**
 DIRECCION DEL TITULAR **RUTA GRAL. AQUINO, KM. 11,5 LUQUE,**
 PAIS DEL TITULAR **PY** Paraguay

NOMBRE DEL APODERADO **DR. RAMIRO MORENO BALDIVIESO**
 DIRECCION DEL APODERADO **CALLE CAPITAN RAVELO N° 2366 - ESTUDIO DE ABOGADOS MORENO-BALDIVIESO**

CLASE INTERNACIONAL **2**

PRODUCTOS
 PINTURAS, BARNICES, LACAS; PRODUCTOS ANTIOXIDANTES Y PRODUCTOS PARA CONSERVAR LA MADERA; MATERIAS TINTÓREAS; MORDIENTES; RESINAS NATURALES EN BRUTO; METALES EN HOJAS Y EN POLVO PARA PINTORES, DECORADORES, IMPRESORES Y ARTISTAS.

NUMERO DE PUBLICACION **163633**

NOMBRE DE LA MARCA **AMANECER PINTOR PREMIUM**

TIPO DE MARCA **Marca Producto** TIPO DE SIGNO **Denominación**

NUMERO DE SOLICITUD **2018 - 2013** FECHA DE SOLICITUD **18/04/2013**

NOMBRE DEL TITULAR **AMANECER S.A. FABRICA DE PINTURAS**
 DIRECCION DEL TITULAR **RUTA GRAL. AQUINO, KM. 11,5 LUQUE,**
 PAIS DEL TITULAR **PY Paraguay**

NOMBRE DEL APODERADO **DR. RAMIRO MORENO BALDIVIESO**
 DIRECCION DEL APODERADO **CALLE CAPITAN RAVELO N° 2366 - ESTUDIO DE ABOGADOS MORENO-BALDIVIESO**

CLASE INTERNACIONAL **2**

PRODUCTOS

PINTURAS, BARNICES, LACAS; PRODUCTOS ANTIOXIDANTES Y PRODUCTOS PARA CONSERVAR LA MADERA; MATERIAS TINTÓREAS; MORDIENTES; RESINAS NATURALES EN BRUTO; METALES EN HOJAS Y EN POLVO PARA PINTORES, DECORADORES, IMPRESORES Y ARTISTAS.

NUMERO DE PUBLICACION **163634**

NOMBRE DE LA MARCA **SELLAFLEX**

TIPO DE MARCA **Marca Producto** TIPO DE SIGNO **Denominación**

NUMERO DE SOLICITUD **2019 - 2013** FECHA DE SOLICITUD **18/04/2013**

NOMBRE DEL TITULAR **AMANECER S.A. FABRICA DE PINTURAS**
 DIRECCION DEL TITULAR **RUTA GRAL. AQUINO, KM. 11,5 LUQUE,**
 PAIS DEL TITULAR **PY Paraguay**

NOMBRE DEL APODERADO **DR. RAMIRO MORENO BALDIVIESO**
 DIRECCION DEL APODERADO **CALLE CAPITAN RAVELO N° 2366 - ESTUDIO DE ABOGADOS MORENO-BALDIVIESO**

CLASE INTERNACIONAL **2**

PRODUCTOS

PINTURAS, BARNICES, LACAS; PRODUCTOS ANTIOXIDANTES Y PRODUCTOS PARA CONSERVAR LA MADERA; MATERIAS TINTÓREAS; MORDIENTES; RESINAS NATURALES EN BRUTO; METALES EN HOJAS Y EN POLVO PARA PINTORES, DECORADORES, IMPRESORES Y ARTISTAS.

NUMERO DE PUBLICACION **163635**

NOMBRE DE LA MARCA **AMAFLEX IMPERMEABILIZANTE**

TIPO DE MARCA **Marca Producto** TIPO DE SIGNO **Denominación**

NUMERO DE SOLICITUD **2020 - 2013** FECHA DE SOLICITUD **18/04/2013**

NOMBRE DEL TITULAR **AMANECER S.A. FABRICA DE PINTURAS**
 DIRECCION DEL TITULAR **RUTA GRAL. AQUINO, KM. 11,5 LUQUE,**
 PAIS DEL TITULAR **PY Paraguay**

NOMBRE DEL APODERADO **DR. RAMIRO MORENO BALDIVIESO**
 DIRECCION DEL APODERADO **CALLE CAPITAN RAVELO N° 2366 - ESTUDIO DE ABOGADOS MORENO-BALDIVIESO**

CLASE INTERNACIONAL **2**

PRODUCTOS

PINTURAS, BARNICES, LACAS; PRODUCTOS ANTIOXIDANTES Y PRODUCTOS PARA CONSERVAR LA MADERA; MATERIAS TINTÓREAS; MORDIENTES; RESINAS NATURALES EN BRUTO; METALES EN HOJAS Y EN POLVO PARA PINTORES, DECORADORES, IMPRESORES Y ARTISTAS.

NUMERO DE PUBLICACION **163636**

NOMBRE DE LA MARCA **AMANECER RESINA ACRÍLICA**

TIPO DE MARCA **Marca Producto** TIPO DE SIGNO **Denominación**

NUMERO DE SOLICITUD **2021 - 2013** FECHA DE SOLICITUD **18/04/2013**

NOMBRE DEL TITULAR **AMANECER S.A. FABRICA DE PINTURAS**
DIRECCION DEL TITULAR **RUTA GRAL. AQUINO, KM. 11,5 LUQUE,**
PAIS DEL TITULAR **PY Paraguay**

NOMBRE DEL APODERADO **DR. RAMIRO MORENO BALDIVIESO**
DIRECCION DEL APODERADO **CALLE CAPITAN RAVELO N° 2366 - ESTUDIO DE ABOGADOS MORENO-BALDIVIESO**

CLASE INTERNACIONAL **2**

PRODUCTOS

PINTURAS, BARNICES, LACAS; PRODUCTOS ANTIOXIDANTES Y PRODUCTOS PARA CONSERVAR LA MADERA; MATERIAS TINTÓREAS; MORDIENTES; RESINAS NATURALES EN BRUTO; METALES EN HOJAS Y EN POLVO PARA PINTORES, DECORADORES, IMPRESORES Y ARTISTAS.

NUMERO DE PUBLICACION **163637**

NOMBRE DE LA MARCA **AMANECER SILICONA "LISTA PARA USAR"**

TIPO DE MARCA **Marca Producto** TIPO DE SIGNO **Denominación**

NUMERO DE SOLICITUD **2022 - 2013** FECHA DE SOLICITUD **18/04/2013**

NOMBRE DEL TITULAR **AMANECER S.A. FABRICA DE PINTURAS**
DIRECCION DEL TITULAR **RUTA GRAL. AQUINO, KM. 11,5 LUQUE,**
PAIS DEL TITULAR **PY Paraguay**

NOMBRE DEL APODERADO **DR. RAMIRO MORENO BALDIVIESO**
DIRECCION DEL APODERADO **CALLE CAPITAN RAVELO N° 2366 - ESTUDIO DE ABOGADOS MORENO-BALDIVIESO**

CLASE INTERNACIONAL **2**

PRODUCTOS

PINTURAS, BARNICES, LACAS; PRODUCTOS ANTIOXIDANTES Y PRODUCTOS PARA CONSERVAR LA MADERA; MATERIAS TINTÓREAS; MORDIENTES; RESINAS NATURALES EN BRUTO; METALES EN HOJAS Y EN POLVO PARA PINTORES, DECORADORES, IMPRESORES Y ARTISTAS.

NUMERO DE PUBLICACION **163638**

NOMBRE DE LA MARCA **AMANECER**

TIPO DE MARCA **Marca Producto** TIPO DE SIGNO **Denominación**

NUMERO DE SOLICITUD **2023 - 2013** FECHA DE SOLICITUD **18/04/2013**

NOMBRE DEL TITULAR **AMANECER S.A. FABRICA DE PINTURAS**
DIRECCION DEL TITULAR **RUTA GRAL. AQUINO, KM. 11,5 LUQUE,**
PAIS DEL TITULAR **PY Paraguay**

NOMBRE DEL APODERADO **DR. RAMIRO MORENO BALDIVIESO**
DIRECCION DEL APODERADO **CALLE CAPITAN RAVELO N° 2366 - ESTUDIO DE ABOGADOS MORENO-BALDIVIESO**

CLASE INTERNACIONAL **2**

PRODUCTOS

PINTURAS, BARNICES, LACAS; PRODUCTOS ANTIOXIDANTES Y PRODUCTOS PARA CONSERVAR LA MADERA; MATERIAS TINTÓREAS; MORDIENTES; RESINAS NATURALES EN BRUTO; METALES EN HOJAS Y EN POLVO PARA PINTORES, DECORADORES, IMPRESORES Y ARTISTAS.

NUMERO DE PUBLICACION **163639**

NOMBRE DE LA MARCA **AMANECER**

TIPO DE MARCA **Marca Servicio** TIPO DE SIGNO **Denominación**

NUMERO DE SOLICITUD **2024 - 2013** FECHA DE SOLICITUD **18/04/2013**

NOMBRE DEL TITULAR **AMANECER S.A. FABRICA DE PINTURAS**

DIRECCION DEL TITULAR **RUTA GRAL. AQUINO, KM. 11,5 LUQUE,**

PAIS DEL TITULAR **PY Paraguay**

NOMBRE DEL APODERADO **DR. RAMIRO MORENO BALDIVIESO**

DIRECCION DEL APODERADO **CALLE CAPITAN RAVEL N° 2366 - ESTUDIO DE ABOGADOS MORENO-BALDIVIESO**

CLASE INTERNACIONAL **35**

PRODUCTOS

SERVICIOS DE PUBLICIDAD; GESTIÓN DE NEGOCIOS COMERCIALES; ADMINISTRACIÓN COMERCIAL; TRABAJOS DE OFICINA; COMPRENDE PRINCIPALMENTE LOS SERVICIOS PRESTADOS POR PERSONAS U ORGANIZACIONES CUYO OBJETIVO PRIMORDIAL ES PRESTAR ASISTENCIA EN: LA EXPLOTACIÓN O DIRECCIÓN DE UNA EMPRESA COMERCIAL, O LA DIRECCIÓN DE LOS NEGOCIOS O ACTIVIDADES COMERCIALES DE UNA EMPRESA INDUSTRIAL O COMERCIAL, ASÍ COMO LOS SERVICIOS PRESTADOS POR EMPRESAS PUBLICITARIAS CUYA ACTIVIDAD PRINCIPAL CONSISTE EN PUBLICAR, EN CUALQUIER MEDIO DE DIFUSIÓN, COMUNICACIONES, DECLARACIONES O ANUNCIOS RELACIONADOS CON TODO TIPO DE PRODUCTOS O SERVICIOS, PRINCIPALMENTE EN LA COMERCIALIZACIÓN DE PRODUCTOS DE PINTURAS, BARNICES Y LACAS; TIENDAS Y ALMACENES DE VENTAS DE ESTOS PRODUCTOS.

NUMERO DE PUBLICACION **163640**

NOMBRE DE LA MARCA **OPEN TO THE FUTURE**

TIPO DE MARCA **Marca Producto** TIPO DE SIGNO **Denominación**

NUMERO DE SOLICITUD **2036 - 2013** FECHA DE SOLICITUD **18/04/2013**

NOMBRE DEL TITULAR **AKTSIONERNO DROUJESTVO BULGARTABAC HOLDING**

DIRECCION DEL TITULAR **62, Graf Ignatiev Str., 1000 Sofia, Bulgaria**

PAIS DEL TITULAR **BG Bulgaria**

NOMBRE DEL APODERADO **Perla Koziner U.**

DIRECCION DEL APODERADO **Av. José Salmón Ballivián (Los Álamos) No. 322, la Florida, La Paz – Bolivia.**

NUMERO DE PRIORIDAD **125576** PAIS **BG**

FECHA DE PRIORIDAD **19/10/2012** **Bulgaria**

CLASE INTERNACIONAL **34**

PRODUCTOS

Tabaco, artículos para fumadores, en especial cerillas; cigarrillos, puros, puritos, encendedores para fumadores; tabaco natural, manipulado o procesado; productos de tabaco, en especial filtros para cigarrillos, papel de fumar, ceniceros para fumadores.

NUMERO DE PUBLICACION **163641**

NOMBRE DE LA MARCA **MIMITOSHOP**

TIPO DE MARCA **Marca Servicio** TIPO DE SIGNO **Denominación**

NUMERO DE SOLICITUD **2140 - 2013** FECHA DE SOLICITUD **24/04/2013**

NOMBRE DEL TITULAR **Kimberly-Clark Worldwide, Inc.**

DIRECCION DEL TITULAR **Neenah, Wisconsin 54956 U.S.A.**

PAIS DEL TITULAR **US Estados Unidos de América**

NOMBRE DEL APODERADO **Carlos Andrés Arze Díaz**

DIRECCION DEL APODERADO **Av. Ballivián N° 1578, esq. calle 24, Calacoto, Torre Cesur, Piso 5, Of. 509, La Paz, Bolivia.**

CLASE INTERNACIONAL **35**

PRODUCTOS

Publicidad, gestión de negocios, administración de empresas, administración comercial, trabajos de oficina.

NUMERO DE PUBLICACION **163642**

NOMBRE DE LA MARCA **THE HOUSE OF PREMIUM TOBACCO**

TIPO DE MARCA **Marca Producto** TIPO DE SIGNO **Denominación**
 NUMERO DE SOLICITUD **2166 - 2013** FECHA DE SOLICITUD **25/04/2013**

NOMBRE DEL TITULAR **AKTSIONERNO DROUJESTVO BULGARTABAC HOLDING**
 DIRECCION DEL TITULAR **62, Graf Ignatiev Str., 1000 Sofia, Bulgaria**
 PAIS DEL TITULAR **BG** Bulgaria

NOMBRE DEL APODERADO **Perla Koziner U.**
 DIRECCION DEL APODERADO **Av. José Salmón Ballivián (Los Álamos) No. 322, la Florida, La Paz – Bolivia.**

NUMERO DE PRIORIDAD **125655** PAIS **BG**
 FECHA DE PRIORIDAD **26/10/2012** Bulgaria

CLASE INTERNACIONAL **34**

PRODUCTOS
 Tabaco, artículos para fumadores, en especial cerillas; cigarrillos, puros, puritos, encendedores para fumadores; tabaco natural, manipulado o procesado; productos de tabaco, en especial filtros para cigarrillos, papel de fumar, ceniceros para fumadores.

NUMERO DE PUBLICACION **163643**

NOMBRE DE LA MARCA **“MAPFRE LA ASEGURADORA GLOBAL DE CONFIANZA”**

TIPO DE MARCA **Marca Servicio** TIPO DE SIGNO **Denominación**
 NUMERO DE SOLICITUD **2198 - 2013** FECHA DE SOLICITUD **26/04/2013**

NOMBRE DEL TITULAR **MAPFRE FAMILIAR, COMPAÑIA DE SEGUROS Y REASEGUROS, S.A**
 .
 DIRECCION DEL TITULAR **Carretera. De Pozuelo, 50 28220, Majadahonda, Madrid, España**
 PAIS DEL TITULAR **ES** España

NOMBRE DEL APODERADO **Roberto Roque Ch.**
 DIRECCION DEL APODERADO **Edificio Parque 18, No. 8022 Piso 6, Of. 602, calle 18, Calacoto**

NUMERO DE PRIORIDAD **3063282** PAIS **ES**
 FECHA DE PRIORIDAD **13/02/2013** España

CLASE INTERNACIONAL **36**

PRODUCTOS
 Seguros; operaciones financieras; operaciones monetarias; negocios inmobiliarios, en la clase 36 de la Clasificación Internacional.

NUMERO DE PUBLICACION **163644**

NOMBRE DE LA MARCA **“RE-IMAGINE”**

TIPO DE MARCA **Marca Producto** TIPO DE SIGNO **Denominación**
 NUMERO DE SOLICITUD **2215 - 2013** FECHA DE SOLICITUD **26/04/2013**

NOMBRE DEL TITULAR **SEALED AIR CORPORATION (US)**
 DIRECCION DEL TITULAR **200 Riverfront Boulevard, Elmwood Park, New Jersey 07407, Estados Unidos de Norteamérica**
 PAIS DEL TITULAR **US** Estados Unidos de América

NOMBRE DEL APODERADO **Roberto Roque Ch.**
 DIRECCION DEL APODERADO **Edificio Parque 18, No. 8022 Piso 6, Of. 602, calle 18, Calacoto.**

CLASE INTERNACIONAL **10**

PRODUCTOS
 Bolsas de láminas de polímero, bolsas, bolsitas, tuberías y conectores para la distribución de soluciones médicas, en la clase 10 de la Clasificación Internacional.

NUMERO DE PUBLICACION **163645**

NOMBRE DE LA MARCA **"RE-IMAGINE"**

TIPO DE MARCA **Marca Servicio** TIPO DE SIGNO **Denominación**
 NUMERO DE SOLICITUD **2221 - 2013** FECHA DE SOLICITUD **26/04/2013**

NOMBRE DEL TITULAR **SEALED AIR CORPORATION (US)**
 DIRECCION DEL TITULAR **200 Riverfront Boulevard, Elmwood Park, New Jersey 07407, Estados Unidos de Norteamérica**
 PAIS DEL TITULAR **US** Estados Unidos de América

NOMBRE DEL APODERADO **Roberto Roque Ch.**
 DIRECCION DEL APODERADO **Edificio Parque 18, No. 8022 Piso 6, Of. 602, calle 18, Calacoto.**
 CLASE INTERNACIONAL **37**

PRODUCTOS

Reparación y mantenimiento de aparatos de pulverización de espuma de poliuretano y por consiguiente de sustancias químicas; higiene, limpieza, pulido, desodorización, desinfección y fumigación tanto para limpiar, pulir, desodorización, desinfección y saneamiento, servicio de cuidado de pisos; servicios de higiene, limpieza y lavado de vajilla; servicios de higiene y limpieza de baños; servicios de lavandería y planchado de ropa; instalación, reparación y mantenimiento de máquinas lavavajillas, lavado de cristales, secado de vajilla y cristales; instalación, reparación y mantenimiento de máquinas dispensadoras; reparación y mantenimiento de aparatos y maquinaria de limpieza, pulido y saneamiento, alquiler de equipos de limpieza, servicios de vehículos de limpieza, en la clase 37 de la Clasificación Internacional.

NUMERO DE PUBLICACION **163646**

NOMBRE DE LA MARCA **BOCA REQUEIMADA**

TIPO DE MARCA **Marca Producto** TIPO DE SIGNO **Denominación**
 NUMERO DE SOLICITUD **2230 - 2013** FECHA DE SOLICITUD **26/04/2013**

NOMBRE DEL TITULAR **NADIR FIGUEIREDO INDUSTRIA E COMERCIO S.A.**
 DIRECCION DEL TITULAR **Av. Morvan Dias de Figueiredo, 3.535 São Paulo 02063-903, Brasil**
 PAIS DEL TITULAR **BR** Brasil

NOMBRE DEL APODERADO **DRA. MARTHA LANDIVAR GANTIER**
 DIRECCION DEL APODERADO **Av. Arce 2618, Edif. Columbia, Piso 8 Of. 802**
 CLASE INTERNACIONAL **21**

PRODUCTOS

Utensilios y recipientes para el menaje o la cocina (que no sean de metales preciosos ni chapados); peines y esponjas; cepillos (con excepción de pinceles); materiales para la fabricación de cepillos; materiales de limpieza; viruta de hierro (estropajo metálico, de acero); vidrio en bruto o semielaborado (con excepción del vidrio de construcción); cristalería, porcelana y loza (no comprendidas en otras clases)

NUMERO DE PUBLICACION **163647**

NOMBRE DE LA MARCA **" FANAL "**

TIPO DE MARCA **Marca Producto** TIPO DE SIGNO **Denominación**
 NUMERO DE SOLICITUD **2231 - 2013** FECHA DE SOLICITUD **26/04/2013**

NOMBRE DEL TITULAR **Fanal S.A. de C.V.**
 DIRECCION DEL TITULAR **Av. Nogalar Sur No. 301, Col. Industria Nogalar, San Nicolas de los Garza, Nuevo León, 66480 México**
 PAIS DEL TITULAR **MX** México

NOMBRE DEL APODERADO **ALVARO F. SILES M.**
 DIRECCION DEL APODERADO **Av. 16 de Julio No. 1490 (El Prado) Edificio "AVENIDA" 3er. Piso, Of. 3.**
 CLASE INTERNACIONAL **9**

PRODUCTOS

" Cerraduras electrónicas; cerraduras eléctricas "

NUMERO DE PUBLICACION

163648

NOMBRE DE LA MARCA

" FANAL "

TIPO DE MARCA

Marca Producto

TIPO DE SIGNO

Denominación

NUMERO DE SOLICITUD

2232 - 2013

FECHA DE SOLICITUD

26/04/2013

NOMBRE DEL TITULAR

Fanal S.A. de C.V.

DIRECCION DEL TITULAR

Av. Nogalar Sur No. 301, Col. Industria Nogalar, San Nicolas de los Garza, Nuevo León, 66480 México

PAIS DEL TITULAR

MX México

NOMBRE DEL APODERADO

ALVARO F. SILES M.

DIRECCION DEL APODERADO

Av. 16 de Julio No. 1490 (El Prado) Edificio "AVENIDA" 3er. Piso, Of. 3.

CLASE INTERNACIONAL

6

PRODUCTOS

" Ferretería metálica de puertas, es decir, perillas, cerraduras, palancas, juegos de palancas, manijas, juegos de manijas, pernos, chapas, resguardos (kick plates), llaves y llaves en blanco (key blanks); chapas metálicas, cilindros de cerradura metálicos (lock cylinders of metal); candados metálicos, bisagras metálicas, perillas metálicas, jaladores metálicos para armarios, topes de puerta metálicos (metal door stops); pestillos metálicos (metal latches); aldabas metálicas (metal hasps, pernos metálicos, sujetadores metálicos (metal fasteners), a saber, tornillos, tuercas, pernos; ferretería metálica (metal hardware), es decir, poleas, muelles, tuercas, llaves, protectores (guards), enganches (clasps), soportes para uso general; soportes metálicos para estantes; soportes metálicos para pasamanos; soportes metálicos de apoyo, ganchos metálicos, colgadores metálicos para ropa (metal garment hooks), ganchos de ropa metálicos, ganchos metálicos para sujetar sombreros (metal hat hooks); ganchos metálicos para tazas; ferretería metálica de ventanas, es decir, manivelas, poleas, cerraduras, sujetadores y manillas de marcos; timbres de puerta metálicos no eléctricos; aldabas metálicas para puertas (metal door knockers); visores metálicos para puertas no magnificadores (non-magnified metal door viewers); números metálicos para domicilios de casas; metalistería arquitectónica, cadenas metálicas; cuerdas metálicas, cables metálicos (metal cable wire), cables no eléctricos metálicos "

NUMERO DE PUBLICACION

163649

NOMBRE DE LA MARCA

" FANAL "

TIPO DE MARCA

Marca Producto

TIPO DE SIGNO

Denominación

NUMERO DE SOLICITUD

2233 - 2013

FECHA DE SOLICITUD

26/04/2013

NOMBRE DEL TITULAR

Fanal S.A. de C.V.

DIRECCION DEL TITULAR

Fanal S.A. de C.V., con domicilio en Av. Nogalar Sur No. 301, Col. Industria Nogalar, San Nicolas de los Garza, Nuevo León, 66480 México

PAIS DEL TITULAR

MX México

NOMBRE DEL APODERADO

ALVARO F. SILES M.

DIRECCION DEL APODERADO

Av. 16 de Julio No. 1490 (El Prado) Edificio "AVENIDA" 3er. Piso, Of. 3.

CLASE INTERNACIONAL

20

PRODUCTOS

" Artículos no metálicos para puertas, es decir, perillas, cerraduras, palancas, juegos de palancas, manijas, juegos de manijas, pernos, chapas, resguardos (kick plates), llaves y llaves en blanco (key blanks); chapas no metálicas, bisagras no metálicas; perillas no metálicas; jaladores no metálicos para armarios, topes plásticos para puertas, topes de madera para puertas; pestillos no metálicos (non-metal latches); aldabas no metálicas (non-metal hasps, pernos no metálicos; sujetadores no metálicos (non-metal fasteners, a saber, tornillos, tuercas, pernos; artículos no metálicos (non-metal hardware), a saber, poleas, resortes, tuercas, llaves, protectores (guards), enganches (clasps), soportes para uso general; soportes no metálicos para estantes; soportes no metálicos para pasamanos; soportes no-metálicos de apoyo; ganchos no metálicos; colgadores no metálicos; ganchos no metálicos para sujetar sombreros; ganchos no metálicos para tazas; artículos no metálicos para ventanas, a saber, manivelas, poleas, cerraduras, sujetadores y manillas de marcos; timbres para puertas no metálicos no eléctricos; aldabas no metálicas para puertas (non-metal door knockers); números no metálicos para domicilios de casas; cadenas no metálicas; accesorios de armarios, a saber, repisas para zapatos, barras para ropa, rieles para ropa, repisas para cinturón; colgadores, estantes de cinturón, varas para ropa "

NUMERO DE PUBLICACION

163650

NOMBRE DE LA MARCA

" FANAL "

TIPO DE MARCA

Marca Producto

TIPO DE SIGNO

Denominación

NUMERO DE SOLICITUD

2234 - 2013

FECHA DE SOLICITUD

26/04/2013

NOMBRE DEL TITULAR

Fanal S.A. de C.V.

DIRECCION DEL TITULAR

Av. Nogalar Sur No. 301, Col. Industria Nogalar, San Nicolas de los Garza, Nuevo León, 66480 México

PAIS DEL TITULAR

MX México

NOMBRE DEL APODERADO

ALVARO F. SILES M.

DIRECCION DEL APODERADO

Av. 16 de Julio No. 1490 (El Prado) Edificio "AVENIDA" 3er. Piso, Of. 3.

CLASE INTERNACIONAL

17

PRODUCTOS

" Topes de puertas de plástico. (Door stops of rubber) ".

NUMERO DE PUBLICACION

163651

NOMBRE DE LA MARCA

" FANAL "

TIPO DE MARCA

Marca Producto

TIPO DE SIGNO

Denominación

NUMERO DE SOLICITUD

2235 - 2013

FECHA DE SOLICITUD

26/04/2013

NOMBRE DEL TITULAR

Fanal S.A. de C.V.

DIRECCION DEL TITULAR

Av. Nogalar Sur No. 301, Col. Industria Nogalar, San Nicolas de los Garza, Nuevo León, 66480 México

PAIS DEL TITULAR

MX México

NOMBRE DEL APODERADO

ALVARO F. SILES M.

DIRECCION DEL APODERADO

Av. 16 de Julio No. 1490 (El Prado) Edificio "AVENIDA" 3er. Piso, Of. 3.

CLASE INTERNACIONAL

22

PRODUCTOS

" CUERDAS ".

NUMERO DE PUBLICACION

163652

NOMBRE DE LA MARCA

CADILLAC

TIPO DE MARCA

Marca Servicio

TIPO DE SIGNO

Denominación

NUMERO DE SOLICITUD

2365 - 2013

FECHA DE SOLICITUD

03/05/2013

NOMBRE DEL TITULAR

GENERAL MOTORS LLC, una compañía organizada y existente bajo las Leyes del Estado de Delaware

DIRECCION DEL TITULAR

300 Renaissance Center, Detroit, Michigan 48265-3000, Estados Unidos de América

PAIS DEL TITULAR

US Estados Unidos de América

NOMBRE DEL APODERADO

Dr. José Luis Mejía M.

DIRECCION DEL APODERADO

Edificio Víctor, c/Fernando Guachalla 342, 6to. Piso, Of. 601

CLASE INTERNACIONAL

37

PRODUCTOS

"MANTENIMIENTO, REPARACIÓN Y SERVICIO DE VEHÍCULOS A MOTOR, MOTORES DE VEHÍCULOS Y PARTES DE VEHÍCULOS A MOTOR."

NUMERO DE PUBLICACION **163653**

NOMBRE DE LA MARCA **CADILLAC**

TIPO DE MARCA **Marca Producto** TIPO DE SIGNO **Denominación**

NUMERO DE SOLICITUD **2366 - 2013** FECHA DE SOLICITUD **03/05/2013**

NOMBRE DEL TITULAR **GENERAL MOTORS LLC, una compañía organizada y existente bajo las Leyes del Estado de Delaware**

DIRECCION DEL TITULAR **300 Renaissance Center, Detroit, Michigan 48265-3000, Estados Unidos de América**

PAIS DEL TITULAR **US** Estados Unidos de América

NOMBRE DEL APODERADO **Dr. José Luis Mejía M.**

DIRECCION DEL APODERADO **Edificio Víctor, c/Fernando Guachalla 342, 6to. Piso, Of. 601**

CLASE INTERNACIONAL **12**

PRODUCTOS
"VEHÍCULOS A MOTOR, SUS PARTES Y REPUESTOS"

NUMERO DE PUBLICACION **163654**

NOMBRE DE LA MARCA **"LUXOR"**

TIPO DE MARCA **Marca Producto** TIPO DE SIGNO **Denominación**

NUMERO DE SOLICITUD **2441 - 2013** FECHA DE SOLICITUD **08/05/2013**

NOMBRE DEL TITULAR **NOVARTIS AG**

DIRECCION DEL TITULAR **CH-4002 Basel, Switzerland**

PAIS DEL TITULAR **CH** Suiza

NOMBRE DEL APODERADO **Roberto Roque Ch.**

DIRECCION DEL APODERADO **Edificio Parque 18, No. 8022 Piso 6, Of. 602, calle 18, Calacoto.**

CLASE INTERNACIONAL **9**

PRODUCTOS
Microscopio para uso en cirugía oftálmica, en la clase 9 de la Clasificación Internacional.

NUMERO DE PUBLICACION **163655**

NOMBRE DE LA MARCA **"HAVANA CLUB GAP YEAR "**

TIPO DE MARCA **Marca Servicio** TIPO DE SIGNO **Denominación**

NUMERO DE SOLICITUD **2455 - 2013** FECHA DE SOLICITUD **09/05/2013**

NOMBRE DEL TITULAR **HAVANA CLUB HOLDING S.A.**

DIRECCION DEL TITULAR **5, rue Eugene Ruppert - L-2453 Luxemburg - Grand Duchy of Luxemburg**

PAIS DEL TITULAR **LU** Luxemburgo

NOMBRE DEL APODERADO **ALVARO F. SILES M.**

DIRECCION DEL APODERADO **Av. 16 de Julio No. 1490 (El Prado) Edificio "AVENIDA" 3er. Piso, Of. 3.**

NUMERO DE PRIORIDAD **011378866** PAIS **EM**

FECHA DE PRIORIDAD **27/11/2012** Oficina Europea de la Marca Comunitaria, Oficina para la Armonización del Mercado Interior (Marcas, Dibujos y Modelos) OHIM

CLASE INTERNACIONAL **41**

PRODUCTOS
" Entretenimiento; suministro de servicios culturales, organización de concursos (educación o esparcimiento), en particular a través del Internet; organización y dirección de conciertos; suministro de publicaciones electrónicas descargables en línea; publicación de boletines, libros y revistas; publicación de boletines, libros y periódicos en línea; concursos con fines educativos o de entretenimiento; juegos ofrecidos en línea en una red informática; actividades deportivas y culturales; servicios para compartir vídeos y fotografías; publicación de blogs en el Internet, con contenido generado por el usuario o contenido especificado "

NUMERO DE PUBLICACION **163656**

NOMBRE DE LA MARCA **HARTMAN**

TIPO DE MARCA **Marca Producto** TIPO DE SIGNO **Denominación**

NUMERO DE SOLICITUD **2460 - 2013** FECHA DE SOLICITUD **09/05/2013**

NOMBRE DEL TITULAR **Hartman Enterprises BV (una persona jurídica constituida conforme a las leyes The Netherlands)**

DIRECCION DEL TITULAR **Goolkatenweg 55 7521 BE Enschede, The Netherlands**

PAIS DEL TITULAR **NL** Holanda, Netherlands, Países Bajos

NOMBRE DEL APODERADO **Dr. José Luis Mejía M.**

DIRECCION DEL APODERADO **Edificio Víctor, c/Fernando Guachalla 342, 6to. Piso, Of. 601**

CLASE INTERNACIONAL **20**

PRODUCTOS
 "MUEBLES; MUEBLES PARA JARDÍN; ALMOHADAS PARA MUEBLES DE JARDÍN"

NUMERO DE PUBLICACION **163657**

NOMBRE DE LA MARCA **"FINCA MAXIMA DE ARGENTINA"**

TIPO DE MARCA **Marca Producto** TIPO DE SIGNO **Denominación**

NUMERO DE SOLICITUD **2521 - 2013** FECHA DE SOLICITUD **14/05/2013**

NOMBRE DEL TITULAR **CHARADIA, MARIA VIRGINIA**

DIRECCION DEL TITULAR **Primera Junta 76, (2820) Gualeguaychú, Provincia de Entre Ríos, Argentina**

PAIS DEL TITULAR **AR** Argentina

NOMBRE DEL APODERADO **WOLFGANG L. OHNES CASSO**

DIRECCION DEL APODERADO **C/Reyes Ortíz N° 73, Edificio Torres Gundlach, Torre Oeste, 5° Piso, Of. 502-B**

CLASE INTERNACIONAL **33**

PRODUCTOS
 "Bebidas alcohólicas (excepto cerveza)."

NUMERO DE PUBLICACION **163658**

NOMBRE DE LA MARCA **" BLUE SERIES "**

TIPO DE MARCA **Marca Producto** TIPO DE SIGNO **Denominación**

NUMERO DE SOLICITUD **2525 - 2013** FECHA DE SOLICITUD **14/05/2013**

NOMBRE DEL TITULAR **Hempel A/S**

DIRECCION DEL TITULAR **Lundtoftevej 150, 2800 Kongens Lyngby, Denmark**

PAIS DEL TITULAR **DK** Dinamarca

NOMBRE DEL APODERADO **ALVARO F. SILES M.**

DIRECCION DEL APODERADO **Av. 16 de Julio No. 1490 (El Prado) Edificio "AVENIDA" 3er. Piso, Of. 3.**

NUMERO DE PRIORIDAD **011790623** PAIS **EM**

FECHA DE PRIORIDAD **03/05/2013** Oficina Europea de la Marca Comunitaria,
 Oficina para la Armonización del Mercado Interior (Marcas, Dibujos y Modelos) OHIM

CLASE INTERNACIONAL **2**

PRODUCTOS
 " Pinturas, barnices, lacas; productos antioxidantes y productos para conservar la madera; materias tintóreas; mordientes; resinas naturales en bruto; metales en hojas y en polvo para pintores, decoradores, impresores y artistas "

NUMERO DE PUBLICACION **163659**

NOMBRE DE LA MARCA **ZIBERMI**

TIPO DE MARCA **Marca Producto** TIPO DE SIGNO **Denominación**

NUMERO DE SOLICITUD **2529 - 2013** FECHA DE SOLICITUD **15/05/2013**

NOMBRE DEL TITULAR **SANOFI**
 DIRECCION DEL TITULAR **54 rue La Boétie, 75008 Paris, Francia**
 PAIS DEL TITULAR **FR** Francia

NOMBRE DEL APODERADO **Enrique MacLean Soruco**
 DIRECCION DEL APODERADO **Edificio Hansa, Piso 13, Oficina No. 4**

NUMERO DE PRIORIDAD **12/3962736** PAIS **FR**
 FECHA DE PRIORIDAD **21/11/2012** Francia

CLASE INTERNACIONAL **5**

PRODUCTOS
 Productos farmacéuticos para el tratamiento de enfermedades autoinmunes, enfermedades inflamatorias, poliartritis reumatoide y espondiloartritis anquilosante, comprendidos en la Clase 5 de la Clasificación Internacional en vigencia.

NUMERO DE PUBLICACION **163660**

NOMBRE DE LA MARCA **INTERCOSMO IL MAGNIFICO**

TIPO DE MARCA **Marca Producto** TIPO DE SIGNO **Denominación**

NUMERO DE SOLICITUD **2534 - 2013** FECHA DE SOLICITUD **15/05/2013**

NOMBRE DEL TITULAR **COLOMER ITALY, SpA**
 DIRECCION DEL TITULAR **Via Zaccarelli, 5-7, Padulle di Sala Bolognese, Bologna 40010 (ITALIA)**
 PAIS DEL TITULAR **IT** Italia

NOMBRE DEL APODERADO **Dr. José Luis Mejía M.**
 DIRECCION DEL APODERADO **Edificio Victor, c/Fernando Guachalla 342, 6to. Piso, Of. 601**

CLASE INTERNACIONAL **3**

PRODUCTOS
 "PRODUCTOS PARA EL CUIDADO DEL CABELLO, COLORANTES PARA EL CABELLO, CHAMPÚS, ACONDICIONADORES PARA EL CABELLO, ACEITES PARA EL CABELLO, GELES PARA EL CABELLO, SUAVIZANTES PARA EL CABELLO, TINTES PARA EL CABELLO."

NUMERO DE PUBLICACION **163661**

NOMBRE DE LA MARCA **DIABETRICS DIADERM**

TIPO DE MARCA **Marca Producto** TIPO DE SIGNO **Denominación**

NUMERO DE SOLICITUD **2552 - 2013** FECHA DE SOLICITUD **16/05/2013**

NOMBRE DEL TITULAR **PROCAPS S.A.S.**
 DIRECCION DEL TITULAR **Calle 80 No. 78B-201 Barranquilla - Colombia**
 PAIS DEL TITULAR **CO** Colombia

NOMBRE DEL APODERADO **Pilar Soruco Etcheverry**
 DIRECCION DEL APODERADO **Edificio Hansa, Piso 13, Oficina No. 4**

CLASE INTERNACIONAL **3**

PRODUCTOS
 Preparaciones para blanquear y otras sustancias para lavar la ropa; preparaciones para limpiar, pulir, desengrasar y raspar; jabones; productos de perfumería, aceites esenciales, cosméticos, lociones capilares; dentífricos, comprendidos en la clase 3 de la Clasificación Internacional en vigencia.

NUMERO DE PUBLICACION

163662

NOMBRE DE LA MARCA

DIABETRICS DRYDERMA

TIPO DE MARCA

Marca Producto

TIPO DE SIGNO

Denominación

NUMERO DE SOLICITUD

2553 - 2013

FECHA DE SOLICITUD

16/05/2013

NOMBRE DEL TITULAR

PROCAPS S.A.S.

DIRECCION DEL TITULAR

Calle 80 No. 78B-201 Barranquilla - Colombia

PAIS DEL TITULAR

CO Colombia

NOMBRE DEL APODERADO

Pilar Soruco Etcheverry

DIRECCION DEL APODERADO

Edificio Hansa, Piso 13, Oficina No. 4

CLASE INTERNACIONAL

3**PRODUCTOS**

Preparaciones para blanquear y otras sustancias para lavar la ropa; preparaciones para limpiar, pulir, desengrasar y raspar; jabones; productos de perfumería, aceites esenciales, cosméticos, lociones capilares; dentífricos, comprendidos en la clase 3 de la Clasificación Internacional en vigencia.

NUMERO DE PUBLICACION

163663

NOMBRE DE LA MARCA

SIPIOL

TIPO DE MARCA

Marca Producto

TIPO DE SIGNO

Denominación

NUMERO DE SOLICITUD

2610 - 2013

FECHA DE SOLICITUD

20/05/2013

NOMBRE DEL TITULAR

LORD Corporation, Estado de Incorporación de: Pennsylvania

DIRECCION DEL TITULAR

111 Lord Drive Cary North Carolina 27511, Estados Unidos de América

PAIS DEL TITULAR

US Estados Unidos de América

NOMBRE DEL APODERADO

Dr. José Luis Mejía M.

DIRECCION DEL APODERADO

Edificio Víctor, c/Fernando Guachalla 342, 6to. Piso, Of. 601

CLASE INTERNACIONAL

1**PRODUCTOS**

"RECUBRIMIENTO PARA COMPONENTES UTOMOTIVOS ELASTOMERICOS Y OTROS QUÍMICOS"

NUMERO DE PUBLICACION

163664

NOMBRE DE LA MARCA

CHEMLOK

TIPO DE MARCA

Marca Producto

TIPO DE SIGNO

Denominación

NUMERO DE SOLICITUD

2611 - 2013

FECHA DE SOLICITUD

20/05/2013

NOMBRE DEL TITULAR

LORD Corporation, Estado de Incorporación de: Pennsylvania

DIRECCION DEL TITULAR

111 Lord Drive Cary North Carolina 27511, Estados Unidos de América

PAIS DEL TITULAR

US Estados Unidos de América

NOMBRE DEL APODERADO

Dr. José Luis Mejía M.

DIRECCION DEL APODERADO

Edificio Víctor, c/Fernando Guachalla 342, 6to. Piso, Of. 601

CLASE INTERNACIONAL

1**PRODUCTOS**

"ADHESIVOS UTILIZADOS EN LA INDUSTRIA; EN PARTICULAR ADHESIVOS Y ADHESIVOS CEBADORES PARA CAUCHO A METAL, CAUCHO DE GOMA, GOMA A LA TELA, METAL A METAL Y DE SILICONA A LA UNIÓN DE METAL; AGENTES DE UNIÓN, CAUCHO-A-SUSTRATO"

NUMERO DE PUBLICACION **163665**

NOMBRE DE LA MARCA **EGO**

TIPO DE MARCA **Marca Producto** TIPO DE SIGNO **Denominación**

NUMERO DE SOLICITUD **2670 - 2013** FECHA DE SOLICITUD **22/05/2013**

NOMBRE DEL TITULAR **E.G.O. Elektro-Gerätebau GmbH**

DIRECCION DEL TITULAR **Rote-Tor-Str. 14, 75038 Oberderdingen, Alemania**

PAIS DEL TITULAR **DE** Alemania

NOMBRE DEL APODERADO **Miguel F. Apt Brofman**

DIRECCION DEL APODERADO **Calle Rosendo Gutiérrez Edif. Multicentro Torre B - Piso 8 Of. 802 ESTUDIO JURIDICO APT**

CLASE INTERNACIONAL **7**

PRODUCTOS

Maquinas para uso domestico, linea blanca, comprendidos en esta clase, aparatos y maquinas para hacer bebidas ; maquinas y aparatos para planchar, lavar, lavar la vajilla y limpiar, maquinas para procesar papel y encuadernar; partes de los productos antes mencionados.

NUMERO DE PUBLICACION **163666**

NOMBRE DE LA MARCA **SNIFF**

TIPO DE MARCA **Marca Producto** TIPO DE SIGNO **Denominación**

NUMERO DE SOLICITUD **2674 - 2013** FECHA DE SOLICITUD **22/05/2013**

NOMBRE DEL TITULAR **"PROCESADORA DE GRANOS Y ALIMENTOS GRAN ALIMENTO, CON SU SIGLA "GRAN ALIMENTO S.R.L."**

DIRECCION DEL TITULAR **Av. La Salle 3er anillo de la ciudad de Santa Cruz.**

PAIS DEL TITULAR **BO** Bolivia

NOMBRE DEL APODERADO **Dr. José Luis Mejía M.**

DIRECCION DEL APODERADO **Edificio Víctor, c/Fernando Guachalla 342. 6to. Piso, Of. 601**

CLASE INTERNACIONAL **31**

PRODUCTOS

"PRODUCTOS ALIMENTICIOS PARA ANIMALES"

NUMERO DE PUBLICACION **163667**

NOMBRE DE LA MARCA **HEIS PREMIUM**

TIPO DE MARCA **Marca Producto** TIPO DE SIGNO **Denominación**

NUMERO DE SOLICITUD **2675 - 2013** FECHA DE SOLICITUD **22/05/2013**

NOMBRE DEL TITULAR **"PROCESADORA DE GRANOS Y ALIMENTOS GRAN ALIMENTO, CON SU SIGLA "GRAN ALIMENTO S.R.L."**

DIRECCION DEL TITULAR **Av. La Salle 3er anillo de la ciudad de Santa Cruz.**

PAIS DEL TITULAR **BO** Bolivia

NOMBRE DEL APODERADO **Dr. José Luis Mejía M.**

DIRECCION DEL APODERADO **Edificio Víctor, c/Fernando Guachalla 342, 6to. Piso, Of. 601**

CLASE INTERNACIONAL **31**

PRODUCTOS

"PRODUCTOS ALIMENTICIOS PARA ANIMALES"

NUMERO DE PUBLICACION **163668**

NOMBRE DE LA MARCA **PRIAXOR**

TIPO DE MARCA **Marca Producto** TIPO DE SIGNO **Denominación**

NUMERO DE SOLICITUD **2709 - 2013** FECHA DE SOLICITUD **24/05/2013**

NOMBRE DEL TITULAR **BASF SE**

DIRECCION DEL TITULAR **Carl-Bosch-Strasse 38, Ludwigshafen am Rhein, Alemania**

PAIS DEL TITULAR **DE** Alemania

NOMBRE DEL APODERADO **Dr. José Luis Mejía M.**

DIRECCION DEL APODERADO **Edificio Víctor, c/Fernando Guachalla 342, 6to. Piso, Of. 601**

CLASE INTERNACIONAL **1**

PRODUCTOS

"QUIMICOS USADOS EN AGRICULTURA, HORTICULTURA Y SILVICULTURA ESPECIALMENTE PREPARACIONES PARA FORTALECER PLANTAS, PREPARACIONES QUÍMICAS Y/O BIOLÓGICAS PARA ADMINISTRAR TENSIÓN EN LAS PLANTAS, PREPARACIONES PARA REGULAR EL CRECIMIENTO DE PLANTAS, PREPARACIONES QUÍMICAS PARA EL TRATAMIENTO DE SEMILLAS, SURFACTANTES, QUÍMICOS NATURALES O ARTIFICIALES PARA SER USADOS COMO CARNADAS SEXUALES O AGENTES PARA CONFUNDIR A INSECTOS"

NUMERO DE PUBLICACION **163669**

NOMBRE DE LA MARCA **PRIAXOR**

TIPO DE MARCA **Marca Producto** TIPO DE SIGNO **Denominación**

NUMERO DE SOLICITUD **2710 - 2013** FECHA DE SOLICITUD **24/05/2013**

NOMBRE DEL TITULAR **BASF SE**

DIRECCION DEL TITULAR **Carl-Bosch-Strasse 38 Ludwigshafen am Rhein, Alemania**

PAIS DEL TITULAR **DE** Alemania

NOMBRE DEL APODERADO **Dr. José Luis Mejía M.**

DIRECCION DEL APODERADO **Edificio Víctor, c/Fernando Guachalla 342, 6to. Piso, Of. 601**

CLASE INTERNACIONAL **5**

PRODUCTOS

"PREPARACIONES PARA DESTRUIR Y COMBATIR INSECTOS, INSECTICIDAS, FUNGICIDAS, HERBICIDAS, PESTICIDAS"

NUMERO DE PUBLICACION

163670

NOMBRE DE LA MARCA

WINDOWS AZURE

TIPO DE MARCA

Marca Servicio

TIPO DE SIGNO

Denominación

NUMERO DE SOLICITUD

2798 - 2013

FECHA DE SOLICITUD

29/05/2013

NOMBRE DEL TITULAR

MICROSOFT CORPORATION

DIRECCION DEL TITULAR

One Microsoft Way Redmond, Washington 98052-6399, Estados Unidos de América

PAIS DEL TITULAR

US Estados Unidos de América

NOMBRE DEL APODERADO

MARTHA LANDIVAR GANTIER

DIRECCION DEL APODERADO

Av. Arce N° 2618, Edif. Columbia Piso 8 Of. 802

CLASE INTERNACIONAL

42

PRODUCTOS

Provisión en línea de software operativo no descargable para acceder y usar redes de computación en nube; provisión en línea de software no descargable para desarrollo de software y desarrollo de sitios web; provisión en línea de software no descargable para operación y mantenimiento de redes y servidores de computadora; provisión en línea de software no descargable para administración de bases de datos; provisión de una línea completa de software de aplicación en línea no descargable para negocios y propósito general; proveedor de servicio de aplicación (ASP), a citar, provisión, alojamiento (hosting), administración, desarrollo y mantenimiento de aplicaciones, software, sitios web y bases de datos; provisión de información técnica en los campos de diseño, desarrollo, programación, personalización, selección e implementación de computadoras, software de computadora y redes de computadora, incluyendo información relacionada con diagnóstico de problemas de hardware y software de computadora y relacionada con el mantenimiento y actualización de software de computadora, y el desarrollo y operación de sistemas, software y redes de computadora; personalización de hardware y software de computadora; servicios de consultoría en hardware y software de computadora; consultoría en el campo de la tecnología de información; consultoría en el campo de redes y aplicaciones de computación en nube; diseño y desarrollo de redes y software y aplicaciones para redes; y arrendamiento (leasing) de instalaciones de computadora.

NUMERO DE PUBLICACION

163671

NOMBRE DE LA MARCA

WINDOWS AZURE

TIPO DE MARCA

Marca Producto

TIPO DE SIGNO

Denominación

NUMERO DE SOLICITUD

2799 - 2013

FECHA DE SOLICITUD

29/05/2013

NOMBRE DEL TITULAR

MICROSOFT CORPORATION

DIRECCION DEL TITULAR

One Microsoft Way Redmond, Washington 98052-6399, Estados Unidos de América

PAIS DEL TITULAR

US Estados Unidos de América

NOMBRE DEL APODERADO

MARTHA LANDIVAR GANTIER

DIRECCION DEL APODERADO

Av. Arce N° 2618 Edif. Columbia Piso 8 Of. 802

CLASE INTERNACIONAL

9

PRODUCTOS

Software para sistema operativo de computadora para acceder y usar redes de computación en nube; software operativo para red; herramientas para desarrollo de software de computadora; software para desarrollo de sitios web; software de computadora que provee acceso basado en web a aplicaciones y servicios a través de un sistema operativo web o interfaz de portal; software de computadora para desarrollar y operar redes y aplicaciones de computadora en nube; software de computadora para uso en administración de bases de datos; y plataformas de software de computadora para redes y aplicaciones de computación en nube.

NUMERO DE PUBLICACION **163672**

NOMBRE DE LA MARCA **MIMADITO**

TIPO DE MARCA **Marca Producto** TIPO DE SIGNO **Denominación**

NUMERO DE SOLICITUD **2816 - 2013** FECHA DE SOLICITUD **26/06/2013**

NOMBRE DEL TITULAR **RAVEN & SONS LIMITED**

DIRECCION DEL TITULAR **The Grove 21, Pine Road, Belleville, St. Michel, Barbados BB11113**

PAIS DEL TITULAR **BB Barbados**

NOMBRE DEL APODERADO **Dra. Martha Landivar G.**

DIRECCION DEL APODERADO **Av. Arce No. 2618, Edif. Columbia Piso 8, Of. 802**

CLASE INTERNACIONAL **3**

PRODUCTOS

Cosméticos y productos de perfumería, cremas corporales, jabones, jabón líquido, lociones corporales, lociones para la piel y el cabello, lociones capilares, gel antibacterial, exfoliantes en crema o gel, colonias, perfumes, aceites esenciales, aceites de tocador, aceite de baño espumoso, espuma de baño, body mist, gel de baño, aceite corporal, talco, talco líquido, crema dermoprotectora antipañalitis, talco, gel fijador para el cabello, splash, productos para el afeitado, mascarillas de belleza, lociones para antes y después del afeitado, toallitas impregnadas de lociones cosméticas, hisopos (bastoncillos) de algodón, algodón para uso cosmético, cremas cosméticas, dentífricos.

NUMERO DE PUBLICACION **163673**

NOMBRE DE LA MARCA **EASY-R**

TIPO DE MARCA **Marca Producto** TIPO DE SIGNO **Denominación**

NUMERO DE SOLICITUD **2850 - 2013** FECHA DE SOLICITUD **03/06/2013**

NOMBRE DEL TITULAR **RENAULT s.a.s.**

DIRECCION DEL TITULAR **92100 BOULOGNE-BILLANCOURT, Francia**

PAIS DEL TITULAR **FR Francia**

NOMBRE DEL APODERADO **Dr. José Luis Mejía M.**

DIRECCION DEL APODERADO **Edificio Víctor, c/Fernando Guachalla 342, 6to. Piso, Of. 601**

CLASE INTERNACIONAL **12**

PRODUCTOS

“CAJAS DE ENGRANAJES O VELOCIDADES”

NUMERO DE PUBLICACION **163674**

NOMBRE DE LA MARCA **Nosotras Pura**

TIPO DE MARCA **Marca Producto** TIPO DE SIGNO **Denominación**

NUMERO DE SOLICITUD **2972 - 2013** FECHA DE SOLICITUD **06/06/2013**

NOMBRE DEL TITULAR **PRODUCTOS FAMILIA S.A.**

DIRECCION DEL TITULAR **Autopista Sur, Carrera 50 No. 8 Sur 117 Medellín, Colombia.**

PAIS DEL TITULAR **CO Colombia**

NOMBRE DEL APODERADO **Perla Koziner U.**

DIRECCION DEL APODERADO **Av. José Salmón Ballivián (Los Álamos) No. 322, La Florida, La Paz - Bolivia.**

CLASE INTERNACIONAL **5**

PRODUCTOS

Toallas sanitarias, protectores diarios, tampones, pantalones sanitarios, productos de protección menstrual y para la higiene íntima femenina, almohadillas o protectores para la lactancia, pañales desechables para incontinentes, productos sanitarios absorbentes para la incontinencia, pañales desechables para bebés, toallas desinfectantes.

NUMERO DE PUBLICACION	163675		
NOMBRE DE LA MARCA	" CORTECO "		
TIPO DE MARCA	Marca Producto	TIPO DE SIGNO	Denominación
NUMERO DE SOLICITUD	2980 - 2013	FECHA DE SOLICITUD	06/06/2013
NOMBRE DEL TITULAR	CORTECO S.r.l.		
DIRECCION DEL TITULAR	Corso Torino 420/D 10064 Pinerolo, Torino, Italia		
PAIS DEL TITULAR	IT Italia		
NOMBRE DEL APODERADO	ALVARO F. SILES M.		
DIRECCION DEL APODERADO	Av. 16 de Julio No. 1490 (El Prado) Edificio AVENIDA 3er. Piso Of. 3.		
CLASE INTERNACIONAL	12		

PRODUCTOS

" Vehículos de locomoción por tierra, aire, agua o vía férrea, partes y accesorios de los mismos; coches bicicletas, partes y accesorios de los mismos; motores para vehículos terrestres, aéreos, náuticos y por vía férrea, partes y accesorios de los mismos; suspensión para vehículos, partes y accesorios de los mismos; amortiguadores de suspensión para vehículos; muelles puntales de suspensión para amortiguadores de vehículos; capós para motores de vehículos; chasis (vehículo -); parachoques (vehículo -); montaje de caja de engranajes; rodamientos para tierra, aire, agua o vía férrea, partes y accesorios de los mismos; amortiguador de vibraciones de torsión para tierra, aire, agua o vía férrea, partes y accesorios de los mismos; circuitos hidráulicos para vehículos; tapacubos, carrocerías de automóviles, parachoques para automóviles; válvulas para neumáticos de vehículos [llantas], motos, partes y accesorios de las mismas; bicicletas, partes y accesorios de las mismas; aparatos e instalaciones de transporte por cable, partes y accesorios de los mismos; coches manuales, partes y accesorios de los mismos; ómnibuses, partes y accesorios de los mismos; neumáticos para vehículos [llantas]; cámaras de aire (equipos de reparación de -); aeronaves, partes y accesorios de las mismas; barcos, partes y accesorios de los mismos "

NUMERO DE PUBLICACION

163676

NOMBRE DE LA MARCA

" CORTECO "

TIPO DE MARCA

Marca Producto

TIPO DE SIGNO

Denominación

NUMERO DE SOLICITUD

2981 - 2013

FECHA DE SOLICITUD

06/06/2013

NOMBRE DEL TITULAR

CORTECO S.r.l.

DIRECCION DEL TITULAR

Corso Torino 420/D 10064 Pinerolo, Torino, Italia

PAIS DEL TITULAR

IT Italia

NOMBRE DEL APODERADO

ALVARO F. SILES M.

DIRECCION DEL APODERADO

Av. 16 de Julio No. 1490 (El Prado) Edificio AVENIDA 3er. Piso Of. 3.

CLASE INTERNACIONAL

7

PRODUCTOS

" Implementos agrícolas que no sean operados manualmente, maquinaria para trabajar la madera, partes y accesorios de las mismas; maquinaria para trabajar el cuero, partes y accesorios de las mismas; máquinas de pelar cuero, partes y accesorios de las mismas; confeccionadores de calandrias blandas; pulidores; máquinas de acabado por impacto, partes y accesorios de las mismas; prensas para repujado, partes y accesorios de las mismas; maquinas suavizadoras; máquinas para pintar cuero por pulverización, partes y accesorios de las mismas; máquinas de pintar cuero por pulverización, partes y accesorios de las mismas; cabezales de perforación [piezas de máquinas]; máquinas de sellado para fines industriales, partes y accesorios de las mismas; Súper calentadores; aparato de vulcanización; máquinas de moler caucho, partes y accesorios de las mismas; máquinas de refinación de caucho, partes y accesorios de las mismas; maquinas lavadoras de caucho, partes y accesorios de las mismas; máquinas de cementación, partes y accesorios de las mismas; máquinas de pegamento mucílago, partes y accesorios de las mismas; máquinas de colado de caucho, partes y accesorios de las mismas; confeccionadores de llantas, partes y accesorios de los mismos; máquinas de cortar granos de plástico, partes y accesorios de las mismas; máquinas prensadoras de moldes plásticos secos, partes y accesorios de las mismas; máquinas para verter plástico, partes y accesorios de las mismas; máquinas de torrente de electrones para plástico, partes y accesorios de las mismas; -moldes para procesamiento de plástico; bobinadores de filamentos de plástico; equipo para hacer recipientes (tanques) de plástico, máquinas a vapor, partes y accesorios de las mismas; motores de gas (excepto para vehículos terrestres), partes y accesorios de los mismos; motores y máquinas hidráulicos, partes y accesorios de los mismos; máquinas para trabajar los metales, partes y accesorios de las mismas; guardas [piezas de máquinas]; capuchas [piezas de máquinas]; capós [piezas de máquinas]; carcasas [piezas de máquinas]; máquina pretensora de hilo, herramientas de mano, excepto operadas manualmente; generadores de electricidad, partes y accesorios de los mismos; anillos de pistones; pistones para motores, motores, que no sean para vehículos terrestres, partes y accesorios de los mismos; maquinas, que no sean para vehículos terrestres, partes y accesorios de los mismos; pistones [piezas de máquinas o motores]; tomas o conexiones [piezas de máquinas o motores]; cables de control para máquinas o motores; juntas [piezas de motores]; correas de ventilador para motores; soportes de motor, soportes de caja de cambios, amortiguador de vibraciones de torsión; juntas de estanqueidad [piezas de motores]; cilindros (Pistones para -); válvulas Clack [piezas de máquinas]; válvulas; controles (hidráulicos -) para máquinas, motores; válvulas de presión [piezas de máquinas]; bomba de presión hidráulica; válvula de presión hidráulica; abridores y cerradores de puertas (hidráulicos -) [piezas de máquinas]; acopladores hidráulicos de presión; componente de presión hidráulica [excepto para vehículos terrestres]; compresores [máquinas]; acopladores de eje [máquinas]; cigüeñales; émbolos absorbentes de impacto [piezas de máquinas]; émbolos amortiguadores de aire [piezas de máquinas]; pistones de émbolo; cárteres para máquinas y motores; juntas universales yuntas de cardan]; amortiguadores, maquinaria de cordones ajustables; maquinaria para piezas de cuero (rodillo, lazo, mazo, cuenco (bowl)); cojinetes (rodamientos para -); cojinetes [piezas de máquinas]; cojinetes del eje de hélice; cintas para transportadores; filtros de aire, partes y accesorios de los mismos; poleas, partes y accesorios de las mismas.

NUMERO DE PUBLICACION **163677**

NOMBRE DE LA MARCA **" CORTECO "**

TIPO DE MARCA **Marca Producto** TIPO DE SIGNO **Denominación**

NUMERO DE SOLICITUD **2982 - 2013** FECHA DE SOLICITUD **06/06/2013**

NOMBRE DEL TITULAR **CORTECO S.r.l.**

DIRECCION DEL TITULAR **Corso Torino 420/D 10064 Pinerolo, Torino, Italia**

PAIS DEL TITULAR **IT Italia**

NOMBRE DEL APODERADO **ALVARO F. SILES M.**

DIRECCION DEL APODERADO **Av. 16 de Julio No. 1490 (El Prado) Edificio AVENIDA 3er. Piso Of. 3.**

CLASE INTERNACIONAL **17**

PRODUCTOS

" Juntas; empaquetaduras; anillos de caucho; anillos (relleno -); anillos (a prueba de agua -); válvulas clack de caucho; topes de caucho (absorbentes de golpes -); topes de caucho de amortiguadores; juntas de tuberías; tuberías (empaques de juntas para -); empaques de juntas; sellos; manguitos de goma para la protección de piezas de máquinas; compuestos de masillas para juntas; arandelas de caucho o fibra vulcanizada [fibra]; forro adhesivo, pegamento cobertor; pegamento de calor; tapones de goma, empaques a prueba de agua; relleno de juntas de expansión; sellado de rosca; mangueras de freno"

NUMERO DE PUBLICACION **163678**

NOMBRE DE LA MARCA **HOYTS**

TIPO DE MARCA **Marca Servicio** TIPO DE SIGNO **Denominación**

NUMERO DE SOLICITUD **2989 - 2013** FECHA DE SOLICITUD **07/06/2013**

NOMBRE DEL TITULAR **HOYTS CINEMAS (CHILE) HOLDINGS LIMITED**

DIRECCION DEL TITULAR **P.O. Box 1350, Fort Street, George Town, Island of Grand Cayman**

PAIS DEL TITULAR **KY Islas Caiman**

NOMBRE DEL APODERADO **Enrique MacLean Soruco**

DIRECCION DEL APODERADO **Edificio Hansa, Piso 13, Oficina N° 4**

CLASE INTERNACIONAL **41**

PRODUCTOS

Servicios de exhibición y alquiler de películas y espectáculos cinematográficos y teatrales; alquiler de aparatos y accesorios cinematográficos, de grabaciones sonoras y visuales; servicios de artistas de espectáculos; estudios de cine; centros de recreación y pasatiempos; servicios de tiempo libre; orquesta y grupos musicales; producción de filmes y grabaciones. Explotación de salas de cine y de espectáculos. Planificación y ejecución de programas culturales y artísticos. Servicios de entretención y esparcimiento. Producción de espectáculos en general, comprendidos en la clase 41 de la Clasificación Internacional en vigencia.

NUMERO DE PUBLICACION **163679**

NOMBRE DE LA MARCA **GOLECERT**

TIPO DE MARCA **Marca Producto** TIPO DE SIGNO **Denominación**

NUMERO DE SOLICITUD **2990 - 2013** FECHA DE SOLICITUD **07/06/2013**

NOMBRE DEL TITULAR **SANOFI**

DIRECCION DEL TITULAR **54 rue La Boétie, 75008 Paris, Francia**

PAIS DEL TITULAR **FR Francia**

NOMBRE DEL APODERADO **Enrique MacLean Soruco**

DIRECCION DEL APODERADO **Edificio Hansa, Piso 13, Oficina No. 4**

NUMERO DE PRIORIDAD **12/3970597** PAIS **FR**

FECHA DE PRIORIDAD **21/12/2012** Francia

CLASE INTERNACIONAL **5**

PRODUCTOS

Productos farmacéuticos, comprendidos en la Clase 5 de la Clasificación Internacional en vigencia.

NUMERO DE PUBLICACION **163680**

NOMBRE DE LA MARCA **"ILLUMIPEARLS"**

TIPO DE MARCA **Marca Producto** TIPO DE SIGNO **Denominación**

NUMERO DE SOLICITUD **3002 - 2013** FECHA DE SOLICITUD **07/06/2013**

NOMBRE DEL TITULAR **Glaxo Group Limited**
 DIRECCION DEL TITULAR **980 Great West Road, Brentford, Middlesex, United Kingdom, TW8 9GS**
 PAIS DEL TITULAR **GB** Reino Unido, Gran Bretaña, Inglaterra

NOMBRE DEL APODERADO **Roberto Roque Ch.**
 DIRECCION DEL APODERADO **Edificio Parque 18, No. 8022 Piso 6, Of. 602, calle 18, Calacoto.**

NUMERO DE PRIORIDAD **2645025** PAIS **GB**
 FECHA DE PRIORIDAD **07/12/2012** Reino Unido, Gran Bretaña, Inglaterra

CLASE INTERNACIONAL **21**

PRODUCTOS

Cepillos de dientes, palillos de dientes, hilo dental, cepillos y esponjas; soportes y aplicadores para todos los productos antes mencionados, en la clase 21 de la Clasificación Internacional.

NUMERO DE PUBLICACION **163681**

NOMBRE DE LA MARCA **"ILLUMIPEARLS"**

TIPO DE MARCA **Marca Producto** TIPO DE SIGNO **Denominación**

NUMERO DE SOLICITUD **3003 - 2013** FECHA DE SOLICITUD **07/06/2013**

NOMBRE DEL TITULAR **Glaxo Group Limited**
 DIRECCION DEL TITULAR **980 Great West Road, Brentford, Middlesex, United Kingdom, TW8 9GS**
 PAIS DEL TITULAR **GB** Reino Unido, Gran Bretaña, Inglaterra

NOMBRE DEL APODERADO **Roberto Roque Ch.**
 DIRECCION DEL APODERADO **Edificio Parque 18, No. 8022 Piso 6, Of. 602, calle 18, Calacoto.**

NUMERO DE PRIORIDAD **2645025** PAIS **GB**
 FECHA DE PRIORIDAD **07/12/2012** Reino Unido, Gran Bretaña, Inglaterra

CLASE INTERNACIONAL **10**

PRODUCTOS

Aparatos para el cuidado dental, bandejas dentales flexibles y desechables, en la clase 10 de la Clasificación Internacional.

NUMERO DE PUBLICACION **163682**

NOMBRE DE LA MARCA **"ILLUMIPEARLS"**

TIPO DE MARCA **Marca Producto** TIPO DE SIGNO **Denominación**

NUMERO DE SOLICITUD **3004 - 2013** FECHA DE SOLICITUD **07/06/2013**

NOMBRE DEL TITULAR **Glaxo Group Limited**
 DIRECCION DEL TITULAR **980 Great West Road, Brentford, Middlesex, United Kingdom, TW8 9GS**
 PAIS DEL TITULAR **GB** Reino Unido, Gran Bretaña, Inglaterra

NOMBRE DEL APODERADO **Roberto Roque Ch.**
 DIRECCION DEL APODERADO **Edificio Parque 18, No. 8022 Piso 6, Of. 602, calle 18, Calacoto.**

NUMERO DE PRIORIDAD **2645025** PAIS **GB**
 FECHA DE PRIORIDAD **07/12/2012** Reino Unido, Gran Bretaña, Inglaterra

CLASE INTERNACIONAL **5**

PRODUCTOS

Preparaciones medicadas para el cuidado oral, preparaciones medicadas para pulir los dientes, preparaciones medicadas para blanquear los dientes, enjuagues bucales medicados, preparaciones medicadas para blanquear, goma de mascar medicada y pastillas para la higiene dental, en la clase 5 de la Clasificación Internacional.

NUMERO DE PUBLICACION **163683**

NOMBRE DE LA MARCA **"ILLUMIPEARLS"**

TIPO DE MARCA **Marca Producto** TIPO DE SIGNO **Denominación**

NUMERO DE SOLICITUD **3005 - 2013** FECHA DE SOLICITUD **07/06/2013**

NOMBRE DEL TITULAR **Glaxo Group Limited**

DIRECCION DEL TITULAR **980 Great West Road, Brentford, Middlesex, United Kingdom, TW8 9GS**

PAIS DEL TITULAR **GB** Reino Unido, Gran Bretaña, Inglaterra

NOMBRE DEL APODERADO **Roberto Roque Ch.**

DIRECCION DEL APODERADO **Edificio Parque 18, No. 8022 Piso 6, Of. 602, calle 18, Calacoto.**

NUMERO DE PRIORIDAD **2645025** PAIS **GB**

FECHA DE PRIORIDAD **07/12/2012** Reino Unido, Gran Bretaña, Inglaterra

CLASE INTERNACIONAL **3**

PRODUCTOS

Preparaciones de tocador no medicadas, dentífricos, enjuagues bucales y refrescantes de aliento, preparaciones para el cuidado oral, gels dentales, preparaciones para blanquear, preparaciones para pulir los dientes, preparaciones y aceleradores para el blanqueamiento dental, preparaciones cosméticas para quitar manchas, en la clase 3 de la Clasificación Internacional.

NUMERO DE PUBLICACION **163684**

NOMBRE DE LA MARCA **VALURE**

TIPO DE MARCA **Marca Producto** TIPO DE SIGNO **Denominación**

NUMERO DE SOLICITUD **3066 - 2013** FECHA DE SOLICITUD **11/06/2013**

NOMBRE DEL TITULAR **BASF SE**

DIRECCION DEL TITULAR **Carl-Bosch-Strasse 38, Ludwigshafen am Rhein, Alemania**

PAIS DEL TITULAR **DE** Alemania

NOMBRE DEL APODERADO **Dr. José Luis Mejía M.**

DIRECCION DEL APODERADO **Edificio Víctor, c/Fernando Guachalla 342, 6to. Piso, Of. 601**

CLASE INTERNACIONAL **1**

PRODUCTOS

"QUÍMICOS USADOS EN LA INDUSTRIA, COMO SER QUÍMICOS PARA REVESTIMIENTO DE PORTADORES DE MATERIALES FLEXIBLES Y RÍGIDOS USADOS EN LA MANUFACTURA DE VEHÍCULOS A MOTOR, MAQUINAS DE VOLAR O AVIONES, TAPICERÍA DE VEHÍCULOS, ARTÍCULOS DE MODA DE TEXTILES Y CUERO, ROPA, ARTÍCULOS PARA LOS PIES Y APARATOS ELECTRÓNICOS."

NUMERO DE PUBLICACION **163685**

NOMBRE DE LA MARCA **VALURE**

TIPO DE MARCA **Marca Producto** TIPO DE SIGNO **Denominación**

NUMERO DE SOLICITUD **3067 - 2013** FECHA DE SOLICITUD **11/06/2013**

NOMBRE DEL TITULAR **BASF SE**

DIRECCION DEL TITULAR **Carl-Bosch-Strasse 38, Ludwigshafen am Rhein, Alemania**

PAIS DEL TITULAR **DE** Alemania

NOMBRE DEL APODERADO **Dr. José Luis Mejía M.**

DIRECCION DEL APODERADO **Edificio Víctor, c/Fernando Guachalla 342, 6to. Piso, Of. 601**

CLASE INTERNACIONAL **12**

PRODUCTOS

"GUARNICIONES (TRIM) DE CUERO PARA VEHÍCULOS, EN PARTICULAR PARA PAREDES Y ASIENTOS."

NUMERO DE PUBLICACION

163686

NOMBRE DE LA MARCA

VALURE

TIPO DE MARCA

Marca Producto

TIPO DE SIGNO

Denominación

NUMERO DE SOLICITUD

3068 - 2013

FECHA DE SOLICITUD 11/06/2013

NOMBRE DEL TITULAR

BASF SE

DIRECCION DEL TITULAR

Carl-Bosch-Strasse 38, Ludwigshafen am Rhein, Alemania

PAIS DEL TITULAR

DE Alemania

NOMBRE DEL APODERADO

Dr. José Luis Mejía M.

DIRECCION DEL APODERADO

Edificio Víctor, c/Fernando Guachalla 342, 6to. Piso, Of. 601

CLASE INTERNACIONAL

18

PRODUCTOS

"CUERO E IMITACIONES DE CUERO Y ARTÍCULOS HECHOS DE ESTOS MATERIALES Y NO INCLUIDOS EN OTRAS CLASES; CUEROS DE ANIMALES; CURTIDOS (HIDES); CUERO "BREATHABLE."

NUMERO DE PUBLICACION

163687

NOMBRE DE LA MARCA

VALURE

TIPO DE MARCA

Marca Producto

TIPO DE SIGNO

Denominación

NUMERO DE SOLICITUD

3069 - 2013

FECHA DE SOLICITUD 11/06/2013

NOMBRE DEL TITULAR

BASF SE

DIRECCION DEL TITULAR

Carl-Bosch-Strasse 38, Ludwigshafen am Rhein, Alemania,

PAIS DEL TITULAR

DE Alemania

NOMBRE DEL APODERADO

Dr. José Luis Mejía M.

DIRECCION DEL APODERADO

Edificio Víctor, c/Fernando Guachalla 342, 6to. Piso, Of. 601

CLASE INTERNACIONAL

24

PRODUCTOS

"TEXTILES Y NO TEJIDOS (NON-WOVENS)."

NUMERO DE PUBLICACION

163688

NOMBRE DE LA MARCA

VALURE

TIPO DE MARCA

Marca Producto

TIPO DE SIGNO

Denominación

NUMERO DE SOLICITUD

3070 - 2013

FECHA DE SOLICITUD 11/06/2013

NOMBRE DEL TITULAR

BASF SE

DIRECCION DEL TITULAR

Carl-Bosch-Strasse 38, Ludwigshafen am Rhein, Alemania

PAIS DEL TITULAR

DE Alemania

NOMBRE DEL APODERADO

Dr. José Luis Mejía M.

DIRECCION DEL APODERADO

Edificio Víctor, c/Fernando Guachalla 342, 6to. Piso, Of. 601

CLASE INTERNACIONAL

25

PRODUCTOS

"ZAPATOS"

NUMERO DE PUBLICACION **163689**

NOMBRE DE LA MARCA **VALURE**

TIPO DE MARCA **Marca Servicio** TIPO DE SIGNO **Denominación**

NUMERO DE SOLICITUD **3071 - 2013** FECHA DE SOLICITUD **11/06/2013**

NOMBRE DEL TITULAR **BASF SE**

DIRECCION DEL TITULAR **Carl-Bosch-Strasse 38, Ludwigshafen am Rhein, Alemania**

PAIS DEL TITULAR **DE** Alemania

NOMBRE DEL APODERADO **Dr. José Luis Mejía M.**

DIRECCION DEL APODERADO **Edificio Víctor, c/Fernando Guachalla 342, 6to. Piso, Of. 601**

CLASE INTERNACIONAL **40**

PRODUCTOS

"TRATAMIENTO DE MATERIALES, RETOCADO Y REVESTIMIENTO DE CUERO, MATERIALES PARECIDOS AL CUERO, CUERO SINTÉTICO, TEXTILES Y NO TEJIDOS (NON-WOVENS)."

NUMERO DE PUBLICACION **163690**

NOMBRE DE LA MARCA **POINTER**

TIPO DE MARCA **Marca Producto** TIPO DE SIGNO **Denominación**

NUMERO DE SOLICITUD **3076 - 2013** FECHA DE SOLICITUD **11/06/2013**

NOMBRE DEL TITULAR **PORTOBELLO S/A**

DIRECCION DEL TITULAR **RODOVIA BR 101 - KM 163, 88200-000 TIJUCAS - SANTA CATARINA,**

PAIS DEL TITULAR **BR** Brasil

NOMBRE DEL APODERADO **DR. RAMIRO MORENO BALDIVIESO**

DIRECCION DEL APODERADO **CALLE CAPITAN RAVELO Nº 2366 - ESTUDIO DE ABOGADOS MORENO-BALDIVIESO**

CLASE INTERNACIONAL **19**

PRODUCTOS

CERÁMICA USADOS PARA EL REVESTIMIENTO DE PISOS Y PAREDES.

NUMERO DE PUBLICACION **163691**

NOMBRE DE LA MARCA **"HIGH DEFINITION"**

TIPO DE MARCA **Marca Producto** TIPO DE SIGNO **Denominación**

NUMERO DE SOLICITUD **3121 - 2013** FECHA DE SOLICITUD **12/06/2013**

NOMBRE DEL TITULAR **GLAXO GROUP LIMITED**

DIRECCION DEL TITULAR **980 Great West Road, Brentford, Middlesex, TW8 9GS, Inglaterra**

PAIS DEL TITULAR **GB** Reino Unido, Gran Bretaña, Inglaterra

NOMBRE DEL APODERADO **Roberto Roque Ch.**

DIRECCION DEL APODERADO **Edificio Parque 18, No. 8022 Piso 6, Of. 602, calle 18, Calacoto**

NUMERO DE PRIORIDAD **2645403** PAIS **GB**

FECHA DE PRIORIDAD **12/12/2012** Reino Unido, Gran Bretaña, Inglaterra

CLASE INTERNACIONAL **21**

PRODUCTOS

Cepillos de dientes, palillos de dientes, hilo dental, cepillos y esponjas; soportes y aplicadores para los mismos, en la clase 21 de la clasificación internacional.

NUMERO DE PUBLICACION **163692**

NOMBRE DE LA MARCA **"HIGH DEFINITION"**

TIPO DE MARCA **Marca Producto** TIPO DE SIGNO **Denominación**

NUMERO DE SOLICITUD **3122 - 2013** FECHA DE SOLICITUD **12/06/2013**

NOMBRE DEL TITULAR **GLAXO GROUP LIMITED**
 DIRECCION DEL TITULAR **980 Great West Road, Brentford, Middlesex, TW8 9GS, Inglaterra**
 PAIS DEL TITULAR **GB** Reino Unido, Gran Bretaña, Inglaterra

NOMBRE DEL APODERADO **Roberto Roque Ch.**
 DIRECCION DEL APODERADO **Edificio Parque 18, No. 8022 Piso 6, Of. 602, calle 18, Calacoto**

NUMERO DE PRIORIDAD **2645403** PAIS **GB**
 FECHA DE PRIORIDAD **12/12/2012** Reino Unido, Gran Bretaña, Inglaterra

CLASE INTERNACIONAL **10**

PRODUCTOS
 Aparatos para el cuidado dental, bandejas dentales flexibles y desechables, en la clase 10 de la clasificación internacional.

NUMERO DE PUBLICACION **163693**

NOMBRE DE LA MARCA **"HIGH DEFINITION"**

TIPO DE MARCA **Marca Producto** TIPO DE SIGNO **Denominación**

NUMERO DE SOLICITUD **3123 - 2013** FECHA DE SOLICITUD **12/06/2013**

NOMBRE DEL TITULAR **GLAXO GROUP LIMITED**
 DIRECCION DEL TITULAR **980 Great West Road, Brentford, Middlesex, TW8 9GS, Inglaterra**
 PAIS DEL TITULAR **GB** Reino Unido, Gran Bretaña, Inglaterra

NOMBRE DEL APODERADO **Roberto Roque Ch.**
 DIRECCION DEL APODERADO **Edificio Parque 18, No. 8022 Piso 6, Of. 602, calle 18, Calacoto**

NUMERO DE PRIORIDAD **2645403** PAIS **GB**
 FECHA DE PRIORIDAD **12/12/2012** Reino Unido, Gran Bretaña, Inglaterra

CLASE INTERNACIONAL **3**

PRODUCTOS
 Preparaciones de tocador no medicadas, dentífricos, enjuagues bucales y refrescantes de aliento, preparaciones para el cuidado oral, gels dentales, preparaciones para blanquear, preparaciones para pulir los dientes, preparaciones y aceleradores para el blanqueamiento dental, preparaciones cosméticas para quitar manchas, en la clase 3 de la clasificación internacional.

NUMERO DE PUBLICACION **163694**

NOMBRE DE LA MARCA **"HIGH DEFINITION"**

TIPO DE MARCA **Marca Producto** TIPO DE SIGNO **Denominación**

NUMERO DE SOLICITUD **3124 - 2013** FECHA DE SOLICITUD **12/06/2013**

NOMBRE DEL TITULAR **GLAXO GROUP LIMITED**

DIRECCION DEL TITULAR **980 Great West Road, Brentford, Middlesex, TW8 9GS, Inglaterra**

PAIS DEL TITULAR **GB** Reino Unido, Gran Bretaña, Inglaterra

NOMBRE DEL APODERADO **Roberto Roque Ch.**

DIRECCION DEL APODERADO **Edificio Parque 18, No. 8022 Piso 6, Of. 602, calle 18, Calacoto**

NUMERO DE PRIORIDAD **2645403** PAIS **GB**

FECHA DE PRIORIDAD **12/12/2012** Reino Unido, Gran Bretaña, Inglaterra

CLASE INTERNACIONAL **5**

PRODUCTOS

Preparaciones medicadas para el cuidado oral, preparaciones medicadas para pulir los dientes, preparaciones medicadas para blanquear los dientes, enjuagues bucales medicados, preparaciones medicadas para blanquear, goma de mascar medicada y pastillas para la higiene dental, en la clase 5 de la clasificación internacional.

NUMERO DE PUBLICACION **163695**

NOMBRE DE LA MARCA **BING**

TIPO DE MARCA **Marca Servicio** TIPO DE SIGNO **Denominación**

NUMERO DE SOLICITUD **3132 - 2013** FECHA DE SOLICITUD **13/06/2013**

NOMBRE DEL TITULAR **MICROSOFT CORPORATION**

DIRECCION DEL TITULAR **One Microsoft Way Redmond, Washington 98052-6399, Estados Unidos de América**

PAIS DEL TITULAR **US** Estados Unidos de América

NOMBRE DEL APODERADO **DRA. MARTHA LANDIVAR GANTIER**

DIRECCION DEL APODERADO **Av. Arce 2618, Edif. Columbia, Piso 8 Of. 802**

CLASE INTERNACIONAL **42**

PRODUCTOS

Provisión de servicios de software no descargable; provisión de servicios de motor de búsqueda en Internet.

NUMERO DE PUBLICACION **163696**

NOMBRE DE LA MARCA **BING**

TIPO DE MARCA **Marca Servicio** TIPO DE SIGNO **Denominación**

NUMERO DE SOLICITUD **3134 - 2013** FECHA DE SOLICITUD **13/06/2013**

NOMBRE DEL TITULAR **MICROSOFT CORPORATION**

DIRECCION DEL TITULAR **One Microsoft Way Redmond, Washington 98052-6399, Estados Unidos de América**

PAIS DEL TITULAR **US** Estados Unidos de América

NOMBRE DEL APODERADO **DRA. MARTHA LANDIVAR GANTIER**

DIRECCION DEL APODERADO **Av. Arce 2618, Edif. Columbia, Piso 8 Of. 802**

CLASE INTERNACIONAL **41**

PRODUCTOS

Servicios de educación, a citar, provisión de entrenamiento y tutoriales en el campo de búsqueda en Internet y publicidad en línea; servicios de entretenimiento, a citar, provisión de sitios web y aplicaciones presentando noticias e información no relacionada con negocios.

NUMERO DE PUBLICACION **163697**

NOMBRE DE LA MARCA **BING**

TIPO DE MARCA **Marca Servicio** TIPO DE SIGNO **Denominación**

NUMERO DE SOLICITUD **3135 - 2013** FECHA DE SOLICITUD **13/06/2013**

NOMBRE DEL TITULAR **MICROSOFT CORPORATION**
DIRECCION DEL TITULAR **One Microsoft Way Redmond, Washington 98052-6399, Estados Unidos de América**
PAIS DEL TITULAR **US** Estados Unidos de América

NOMBRE DEL APODERADO **DRA. MARTHA LANDIVAR GANTIER**
DIRECCION DEL APODERADO **Av. Arce 2618, Edif. Columbia, Piso 8 Of. 802**

CLASE INTERNACIONAL **38**

PRODUCTOS

Servicios de telecomunicación, a citar, recibo y entrega de información, mensajes, documentos, imágenes y otros datos por transmisión electrónica; streaming de audio y video en Internet.

NUMERO DE PUBLICACION **163698**

NOMBRE DE LA MARCA **BING**

TIPO DE MARCA **Marca Servicio** TIPO DE SIGNO **Denominación**

NUMERO DE SOLICITUD **3136 - 2013** FECHA DE SOLICITUD **13/06/2013**

NOMBRE DEL TITULAR **MICROSOFT CORPORATION**
DIRECCION DEL TITULAR **One Microsoft Way Redmond, Washington 98052-6399, Estados Unidos de América**
PAIS DEL TITULAR **US** Estados Unidos de América

NOMBRE DEL APODERADO **DRA. MARTHA LANDIVAR GANTIER**
DIRECCION DEL APODERADO **Av. Arce 2618, Edif. Columbia, Piso 8 Of. 802**

CLASE INTERNACIONAL **35**

PRODUCTOS

Servicios de publicidad; servicios de directorio; diseminación de publicidad para terceros vía Internet; provisión de información de producto al consumidor vía Internet; provisión de sitios web y aplicaciones presentando noticias e información relacionadas con negocios.

NUMERO DE PUBLICACION **163699**

NOMBRE DE LA MARCA **BING**

TIPO DE MARCA **Marca Producto** TIPO DE SIGNO **Denominación**

NUMERO DE SOLICITUD **3137 - 2013** FECHA DE SOLICITUD **13/06/2013**

NOMBRE DEL TITULAR **MICROSOFT CORPORATION**
DIRECCION DEL TITULAR **One Microsoft Way Redmond, Washington 98052-6399, Estados Unidos de América**
PAIS DEL TITULAR **US** Estados Unidos de América

NOMBRE DEL APODERADO **DRA. MARTHA LANDIVAR GANTIER**
DIRECCION DEL APODERADO **Av. Arce 2618, Edif. Columbia, Piso 8 Of. 802**

CLASE INTERNACIONAL **9**

PRODUCTOS

Software de computadora; software de motor de búsqueda; software de dispositivo móvil; software de interfaz gráfica de usuario; software de reconocimiento de voz; software de computadora para el desarrollo de aplicaciones de software de computadora.

NUMERO DE PUBLICACION **163700**

NOMBRE DE LA MARCA **FLUTIFORM**

TIPO DE MARCA **Marca Producto** TIPO DE SIGNO **Denominación**

NUMERO DE SOLICITUD **3177 - 2013** FECHA DE SOLICITUD **14/06/2013**

NOMBRE DEL TITULAR **JAGOTEC AG**
 DIRECCION DEL TITULAR **Eptingerstrasse 61 4132 Muttenz, Suiza**
 PAIS DEL TITULAR **CH Suiza**

NOMBRE DEL APODERADO **Enrique MacLean Soruco**
 DIRECCION DEL APODERADO **Avenida Club The Strongest Nro. 107, entre calles 29 y 30 (timbre 1), Zona de Achumani, La Paz - Bolivia.**

CLASE INTERNACIONAL **5**

PRODUCTOS
 Productos farmacéuticos para el tratamiento de alergias, asma y afecciones respiratorias; descongestionantes, comprendidos en la clase 5 de la Clasificación Internacional en vigencia.

NUMERO DE PUBLICACION **163701**

NOMBRE DE LA MARCA **FLUTIFORM**

TIPO DE MARCA **Marca Producto** TIPO DE SIGNO **Denominación**

NUMERO DE SOLICITUD **3178 - 2013** FECHA DE SOLICITUD **14/06/2013**

NOMBRE DEL TITULAR **JAGOTEC AG**
 DIRECCION DEL TITULAR **Eptingerstrasse 61 4132 Muttenz, Suiza**
 PAIS DEL TITULAR **CH Suiza**

NOMBRE DEL APODERADO **Enrique MacLean Soruco**
 DIRECCION DEL APODERADO **Avenida Club The Strongest Nro. 107, entre calles 29 y 30 (timbre 1), Zona de Achumani, La Paz - Bolivia**

CLASE INTERNACIONAL **10**

PRODUCTOS
 Dispositivo medico inhalador para el tratamiento de alergias, asma, descongestionantes y afecciones respiratorias, comprendidos en la clase 10 de la Clasificación Internacional en vigencia.

NUMERO DE PUBLICACION **163702**

NOMBRE DE LA MARCA **"PENTAPOINT"**

TIPO DE MARCA **Marca Producto** TIPO DE SIGNO **Denominación**

NUMERO DE SOLICITUD **3200 - 2013** FECHA DE SOLICITUD **17/06/2013**

NOMBRE DEL TITULAR **BECTON DICKINSON AND COMPANY**
 DIRECCION DEL TITULAR **1 Becton Drive, Franklin Lakes, New Jersey 07417-1880, Estados Unidos de Norteamérica**
 PAIS DEL TITULAR **US Estados Unidos de América**

NOMBRE DEL APODERADO **Roberto Roque Ch.**
 DIRECCION DEL APODERADO **Edificio Parque 18, No. 8022 Piso 6, Of. 602, calle 18, Calacoto.**

CLASE INTERNACIONAL **10**

PRODUCTOS
 Aguja de uso médico, en la clase 10 de la Clasificación Internacional.

NUMERO DE PUBLICACION **163703**

NOMBRE DE LA MARCA **“AVON ACTIVE”**

TIPO DE MARCA **Marca Producto** TIPO DE SIGNO **Denominación**

NUMERO DE SOLICITUD **3201 - 2013** FECHA DE SOLICITUD **17/06/2013**

NOMBRE DEL TITULAR **AVON PRODUCTS, INC.**
DIRECCION DEL TITULAR **777 Third Avenue New York, New York 10017, Estados Unidos de Norteamérica**
PAIS DEL TITULAR **US** Estados Unidos de América

NOMBRE DEL APODERADO **Roberto Roque Ch.**
DIRECCION DEL APODERADO **Edificio Parque 18, No. 8022 Piso 6, Of. 602, calle 18, Calacoto.**

CLASE INTERNACIONAL **25**

PRODUCTOS
Prendas de vestir, calzado, artículos de sombrerería, en la clase 25 de la Clasificación Internacional.

NUMERO DE PUBLICACION **163704**

NOMBRE DE LA MARCA **“AVON GOLAZO”**

TIPO DE MARCA **Marca Producto** TIPO DE SIGNO **Denominación**

NUMERO DE SOLICITUD **3202 - 2013** FECHA DE SOLICITUD **17/06/2013**

NOMBRE DEL TITULAR **AVON PRODUCTS, INC.**
DIRECCION DEL TITULAR **777 Third Avenue New York, New York 10017, Estados Unidos de Norteamérica**
PAIS DEL TITULAR **US** Estados Unidos de América

NOMBRE DEL APODERADO **Roberto Roque Ch.**
DIRECCION DEL APODERADO **Edificio Parque 18, No. 8022 Piso 6, Of. 602, calle 18, Calacoto.**

CLASE INTERNACIONAL **3**

PRODUCTOS
Cosméticos, fragancias, artículos de tocador, aceites esenciales preparaciones para el cuidado personal, cuidado de la piel cuidado de los ojos, cuidado de los labios, cuidado del cabello, cuidado de los pies y cuidado de las uñas, en la clase 3 de la Clasificación Internacional.

NUMERO DE PUBLICACION **163705**

NOMBRE DE LA MARCA **“AVON ACTIVE”**

TIPO DE MARCA **Marca Producto** TIPO DE SIGNO **Denominación**

NUMERO DE SOLICITUD **3203 - 2013** FECHA DE SOLICITUD **17/06/2013**

NOMBRE DEL TITULAR **AVON PRODUCTS, INC.**
DIRECCION DEL TITULAR **777 Third Avenue New York, New York 10017, Estados Unidos de Norteamérica**
PAIS DEL TITULAR **US** Estados Unidos de América

NOMBRE DEL APODERADO **Roberto Roque Ch.**
DIRECCION DEL APODERADO **Edificio Parque 18, No. 8022 Piso 6, Of. 602, calle 18, Calacoto.**

CLASE INTERNACIONAL **28**

PRODUCTOS
Juegos y juguetes; artículos de gimnasia y deporte no comprendidos en otras clases; adornos para árboles de Navidad, en la clase 28 de la Clasificación Internacional.

NUMERO DE PUBLICACION **163706**

NOMBRE DE LA MARCA **RELPEXA**

TIPO DE MARCA **Marca Producto** TIPO DE SIGNO **Denominación**

NUMERO DE SOLICITUD **3217 - 2013** FECHA DE SOLICITUD **18/06/2013**

NOMBRE DEL TITULAR **BASF Agro B.V., Arnhem (NL), Zweigniederlassung Zürich**
 DIRECCION DEL TITULAR **Im Tiergarten 7 Zürich, Suiza**
 PAIS DEL TITULAR **CH Suiza**

NOMBRE DEL APODERADO **Dr. José Luis Mejía M.**
 DIRECCION DEL APODERADO **Edificio Víctor, c/Fernando Guachalla 342, 6to. Piso, Of. 601**

CLASE INTERNACIONAL **5**

PRODUCTOS
 "INSECTICIDAS".

NUMERO DE PUBLICACION **163707**

NOMBRE DE LA MARCA **SELONTRA**

TIPO DE MARCA **Marca Producto** TIPO DE SIGNO **Denominación**

NUMERO DE SOLICITUD **3218 - 2013** FECHA DE SOLICITUD **18/06/2013**

NOMBRE DEL TITULAR **BASF Agro B.V., Arnhem (NL), Zweigniederlassung Zürich**
 DIRECCION DEL TITULAR **Im Tiergarten 7 Zürich, Suiza**
 PAIS DEL TITULAR **CH Suiza**

NOMBRE DEL APODERADO **Dr. José Luis Mejía M.**
 DIRECCION DEL APODERADO **Edificio Víctor, c/Fernando Guachalla 342, 6to. Piso, Of. 601**

CLASE INTERNACIONAL **5**

PRODUCTOS
 "INSECTICIDAS".

NUMERO DE PUBLICACION **163708**

NOMBRE DE LA MARCA **IT'S YOUR WORLD. BUILD IT.**

TIPO DE MARCA **Marca Producto** TIPO DE SIGNO **Denominación**

NUMERO DE SOLICITUD **3261 - 2013** FECHA DE SOLICITUD **20/06/2013**

NOMBRE DEL TITULAR **United States Gypsum Company.**
 DIRECCION DEL TITULAR **550 West Adams Street, Chicago, IL 60661, United States of America.**
 PAIS DEL TITULAR **US Estados Unidos de América**

NOMBRE DEL APODERADO **Octavio Alvarez**
 DIRECCION DEL APODERADO **Av. Ballivián No. 1578, esq. Calle 24, Torre Cesur, Piso 5, Of. 509, Calacoto, La Paz, Bolivia.**

CLASE INTERNACIONAL **6**

PRODUCTOS
 Cielorrasos metálicos: tachuelas metálicas para "drywall" o paneles de yeso; rejillas metálicas para techos.

NUMERO DE PUBLICACION **163709**

NOMBRE DE LA MARCA **IT'S YOUR WORLD. BUILD IT.**

TIPO DE MARCA **Marca Producto** TIPO DE SIGNO **Denominación**

NUMERO DE SOLICITUD **3262 - 2013** FECHA DE SOLICITUD **20/06/2013**

NOMBRE DEL TITULAR **United States Gypsum Company.**
DIRECCION DEL TITULAR **550 West Adams Street, Chicago, IL 60661, United States of America.**
PAIS DEL TITULAR **US** Estados Unidos de América

NOMBRE DEL APODERADO **Octavio Alvarez**
DIRECCION DEL APODERADO **Av. Ballivián No. 1578, esq. Calle 24, Torre Cesur, Piso 5, Of. 509, Calacoto, La Paz, Bolivia.**

CLASE INTERNACIONAL **17**

PRODUCTOS

Masillas de unión para "drywall" o paneles de yeso; cintas de empate para "drywall" o paneles de yeso.

NUMERO DE PUBLICACION **163710**

NOMBRE DE LA MARCA **IT'S YOUR WORLD. BUILD IT.**

TIPO DE MARCA **Marca Producto** TIPO DE SIGNO **Denominación**

NUMERO DE SOLICITUD **3263 - 2013** FECHA DE SOLICITUD **20/06/2013**

NOMBRE DEL TITULAR **United States Gypsum Company.**
DIRECCION DEL TITULAR **550 West Adams Street, Chicago, IL 60661, United States of America.**
PAIS DEL TITULAR **US** Estados Unidos de América

NOMBRE DEL APODERADO **Octavio Alvarez**
DIRECCION DEL APODERADO **Av. Ballivián No. 1578, esq. Calle 24, Torre Cesur, Piso 5, Of. 509, Calacoto, La Paz, Bolivia.**

CLASE INTERNACIONAL **19**

PRODUCTOS

Materiales de construcción, en especial, paneles de muros; paneles de cielorrasos, no metálicos; soportes para pisos.

NUMERO DE PUBLICACION **163711**

NOMBRE DE LA MARCA **Dealin9**

TIPO DE MARCA **Marca Servicio** TIPO DE SIGNO **Denominación**

NUMERO DE SOLICITUD **3457 - 2013** FECHA DE SOLICITUD **03/07/2013**

NOMBRE DEL TITULAR **LLEIDANETWORKS SERVEIS TELEMATICS, S.A.**
DIRECCION DEL TITULAR **Parque tecnológico agroalimentario, edificio H1, 2ª planta, 25003 Lleida, España**
PAIS DEL TITULAR **ES** España

NOMBRE DEL APODERADO **Marcos Mercado Delgadillo**
DIRECCION DEL APODERADO **Calle 15, esq. Sánchez Bustamante, Torre Ketal, Piso 4, oficina 402, Calacoto, La Paz.**

NUMERO DE PRIORIDAD **11596756** PAIS **EU**
FECHA DE PRIORIDAD **22/02/2013** Unión Europea

CLASE INTERNACIONAL **38**

PRODUCTOS

Servicios de telecomunicaciones; servicios de informaciones en materia de telecomunicaciones; servicios de transmisión de mensajes y de imágenes asistidas por ordenador; servicios de direccionamiento y de unión para telecomunicaciones; servicios de transmisión vía satélite. Foros [salas de chat] para sistemas de redes sociales.

NUMERO DE PUBLICACION

163712

NOMBRE DE LA MARCA

MAGICTIME

TIPO DE MARCA

Marca Producto

TIPO DE SIGNO

Denominación

NUMERO DE SOLICITUD

3475 - 2013

FECHA DE SOLICITUD

03/07/2013

NOMBRE DEL TITULAR

MAGIC TIME INT'L, LLC.

DIRECCION DEL TITULAR

2335 N.W. 107th Avenue, Suite M12, Miami, Florida 33172, Estados Unidos de Norteamérica

PAIS DEL TITULAR

US Estados Unidos de América

NOMBRE DEL APODERADO

Roberto Roque Ch.

DIRECCION DEL APODERADO

Edificio Parque 18, No. 8022 Piso 6, Of. 602, calle 18, Calacoto.

CLASE INTERNACIONAL

29

PRODUCTOS

Pasta de tomate, en la clase 29 de la Clasificación Internacional.

NUMERO DE PUBLICACION

163713

NOMBRE DE LA MARCA

SECURING YOUR WORLD

TIPO DE MARCA

Marca Servicio

TIPO DE SIGNO

Denominación

NUMERO DE SOLICITUD

3506 - 2013

FECHA DE SOLICITUD

03/07/2013

NOMBRE DEL TITULAR

G4S PLC

DIRECCION DEL TITULAR

The Manor Royal, Manor Royal, RH10 9UN Crawley-West Sussex, United Kingdom

PAIS DEL TITULAR

GB Reino Unido, Gran Bretaña, Inglaterra

NOMBRE DEL APODERADO

Roberto Roque Ch.

DIRECCION DEL APODERADO

Edificio Parque 18, No. 8022 Piso 6, Of. 602, calle 18, Calacoto.

CLASE INTERNACIONAL

45

PRODUCTOS

Servicios de seguridad, incluyendo extinción de incendios, lucha contra incendios, y extinción de incendios por bomberos equipados con máscaras de humo (de los denominados buceadores de humo); extinción de los productos derivados del petróleo con vehículos especiales de extinción de incendios utilizando agua, espuma y/o polvo; servicios de rescate, también de personas de las alturas utilizando plataformas de elevación o escaleras contra incendios; servicios de seguridad con relación a la medición de concentración de aire y escape de gas; servicios de seguridad con relación al control de rebombeo de agua y sustancias combustibles peligrosas; servicios de seguridad con relación al control de equipos estables de enfriamiento; consultoría y evaluación con relación a temas de seguridad y riesgo, incluyendo temas relacionados a la seguridad de personas y valores, minimizando daños y pérdida de valores; arrendamiento de equipo para salvar personas, animales e intangibles; servicios de alarma, incluyendo consultoría e información con relación a la seguridad de personas y con relación a la seguridad de bienes raíces e intangibles; consultoría con relación a la seguridad de compañías comerciales contra accidentes, robo y allanamiento de morada; consultoría con relación a seguridad y control de acceso; arrendamiento y alquiler de alarma y aparatos de protección; patrullas móviles de seguridad, incluyendo rondas preventivas en y alrededor de locales y edificios; servicios de monitoreo de alarma y control electrónico de vigilancia; servicios de consultoría en el campo de seguridad; consultoría técnica con relación a la seguridad de edificios, compañías comerciales y espacio al aire libre; servicios de vigilancia, incluyendo vigilancia, supervisión y búsqueda de edificios, espacio al aire libre y compañías comerciales; servicios de seguridad en y alrededor de aeropuertos y en aeronaves; servicios de seguridad en y alrededor de puertos marítimos y barcos; servicios de recepción en compañías comerciales; servicios de seguridad, principalmente supervisión y seguridad de personas e intangibles; control de acceso con relación a personas y bienes; control de acceso y seguridad de edificios, de embajadas, de aeropuertos, de trenes y estaciones de buses, en compañías comerciales, en conferencias, exhibiciones y otros eventos; consultoría técnica concerniente a la seguridad de edificios, compañías comerciales y espacios al aire libre; control de tiendas, incluyendo provisión de detectores de tiendas; seguridad VIP y guardaespaldas; provisión de servicios de vigilancia para eventos mayores, incluyendo exhibiciones, deporte, concierto, seminarios y encuentros; servicios de justicia; servicios de apoyo a las cortes; servicios de apoyo de la policía; supervisión de delincuentes en servicio comunitario; servicios de prisión, principalmente detención y rehabilitación de delincuentes criminales y servicios de correccional para delincuentes criminales, provisión de servicios para monitoreo electrónico de delincuentes criminales, provisión de alojamiento asegurado para inmigrantes juveniles e ilegales, provisión de centros de detención preventiva; provisión de servicios de correccional para delincuentes; servicios de patrulla de seguridad y guardia de seguridad; servicios de monitoreo de alarmas y vigilancia electrónica; servicios de consultoría en el campo de seguridad y centros penitenciarios; provisión de servicios de libertad condicional; provisión de agentes judiciales de libertad condicional; aplicación de multa; información y consultoría y servicios de asesoramiento con relación a los mencionados servicios, en la clase 45 de la Clasificación Internacional.

NUMERO DE PUBLICACION **163714**

NOMBRE DE LA MARCA **UNITY**

TIPO DE MARCA **Marca Producto** TIPO DE SIGNO **Denominación**

NUMERO DE SOLICITUD **3513 - 2013** FECHA DE SOLICITUD **03/07/2013**

NOMBRE DEL TITULAR **ESPECIALIDADES FARMACÉUTICAS LTDA. "ESP FARMA".**

DIRECCION DEL TITULAR **Santa Cruz - Bolivia**

PAIS DEL TITULAR **BO** Bolivia

NOMBRE DEL APODERADO **Octavio Alvarez**

DIRECCION DEL APODERADO **Av. Ballivián No. 1578, esq. Calle 24, Torre Cesur, Piso 5, Of. 509, Calacoto, La Paz, Bolivia.**

CLASE INTERNACIONAL **10**

PRODUCTOS
Preservativos; condones.

NUMERO DE PUBLICACION **163715**

NOMBRE DE LA MARCA **ULTRACOM**

TIPO DE MARCA **Marca Servicio** TIPO DE SIGNO **Denominación**

NUMERO DE SOLICITUD **3533 - 2013** FECHA DE SOLICITUD **03/07/2013**

NOMBRE DEL TITULAR **BASF SE**

DIRECCION DEL TITULAR **Carl-Bosch-Strasse 38, Ludwigshafen am Rhein, Alemania**

PAIS DEL TITULAR **DE** Alemania

NOMBRE DEL APODERADO **Dr. José Luis Mejía M.**

DIRECCION DEL APODERADO **Edificio Víctor, c/Fernando Guachalla 342, 6to. Piso, Of. 601**

CLASE INTERNACIONAL **42**

PRODUCTOS
"DESARROLLO Y DISEÑO CONCEPTUAL DE PESO, COSTO Y PARTES OPTIMIZADAS DE PROPIEDAD HECHAS DE COMPUESTOS, DESARROLLO Y DISEÑO DE PARTES HECHAS DE COMPUESTOS CON LA AYUDA DE COMPUTACIÓN SIMULADA, INGENIERÍA Y FABRICACIÓN O SOPORTE DE TRATAMIENTO O ELABORACIÓN PARA EL DESARROLLO Y FABRICACIÓN DE PARTES HECHAS DE COMPUESTOS."

NUMERO DE PUBLICACION **163716**

NOMBRE DE LA MARCA **ENI I-RIDE**

TIPO DE MARCA **Marca Producto** TIPO DE SIGNO **Denominación**

NUMERO DE SOLICITUD **3568 - 2013** FECHA DE SOLICITUD **05/07/2013**

NOMBRE DEL TITULAR **ENI S.P.A.**

DIRECCION DEL TITULAR **Piazzale Enrico Mattei, 1 Roma (Italia)**

PAIS DEL TITULAR **IT** Italia

NOMBRE DEL APODERADO **Roberto Roque Ch.**

DIRECCION DEL APODERADO **Edificio Parque 18, No. 8022 Piso 6, Of. 602, calle 18, Calacoto.**

CLASE INTERNACIONAL **4**

PRODUCTOS
Aceites y grasas para uso industrial; lubricantes; composiciones para absorber, rociar y asentar el polvo; combustibles (incluida la gasolina para motores) y materiales de alumbrado; velas y mechas de iluminación, en la clase 4 de la Clasificación Internacional.

NUMERO DE PUBLICACION **163717**

NOMBRE DE LA MARCA **GIORGIO UNIQUELY CRAFTED ARTISAN BAKERY PRODUCTS**

TIPO DE MARCA **Marca Producto** TIPO DE SIGNO **Denominación**

NUMERO DE SOLICITUD **3574 - 2013** FECHA DE SOLICITUD **05/07/2013**

NOMBRE DEL TITULAR **GIORGIFRED COMPANY**

DIRECCION DEL TITULAR **Nemours Building, 1007 Orange Street, Suite 1414, wilmington, Delaware 19801**

PAIS DEL TITULAR **US** Estados Unidos de América

NOMBRE DEL APODERADO **Roberto Roque Ch.**

DIRECCION DEL APODERADO **Edificio Parque 18, No. 8022 Piso 6, Of. 602, calle 18, Calacoto.**

CLASE INTERNACIONAL **30**

PRODUCTOS

Productos horneados, productos de panadería, productos alimenticios envueltos en masa consistentes en una envoltura a base de masa con rellenos que consisten principalmente de carnes, aves, mariscos, frutas, verduras o queso sándwiches preparados, en la clase 30 de la Clasificación Internacional.

NUMERO DE PUBLICACION **163718**

NOMBRE DE LA MARCA **DIOVENOR**

TIPO DE MARCA **Marca Producto** TIPO DE SIGNO **Denominación**

NUMERO DE SOLICITUD **3589 - 2013** FECHA DE SOLICITUD **05/07/2013**

NOMBRE DEL TITULAR **LABORATOIRES INNOTHERA**

DIRECCION DEL TITULAR **22 avenue Aristide Briand 94110 Arcueil**

PAIS DEL TITULAR **FR** Francia

NOMBRE DEL APODERADO **Roberto Roque Ch.**

DIRECCION DEL APODERADO **Edificio Parque 18, No. 8022 Piso 6, Of. 602, calle 18, Calacoto.**

CLASE INTERNACIONAL **5**

PRODUCTOS

Preparaciones farmacéuticas especialmente venotonicos y vasculoprotectores en la clase 5 de la Clasificación Internacional.

NUMERO DE PUBLICACION **163719**

NOMBRE DE LA MARCA **ATE**

TIPO DE MARCA **Marca Producto** TIPO DE SIGNO **Denominación**

NUMERO DE SOLICITUD **3600 - 2013** FECHA DE SOLICITUD **05/07/2013**

NOMBRE DEL TITULAR **CONTINENTAL TEVES AG & Co. oHG**

DIRECCION DEL TITULAR **GuerickestraBe 7 60488 Frankfurt am Main, Alemania**

PAIS DEL TITULAR **DE** Alemania

NOMBRE DEL APODERADO **Roberto Roque Ch.**

DIRECCION DEL APODERADO **Edificio Parque 18, No. 8022 Piso 6, Of. 602, calle 18, Calacoto.**

CLASE INTERNACIONAL **12**

PRODUCTOS

Componentes de vehiculos, incluidos en esta clase; motores para vehículos terrestres; chasis, suspension y sus componentes, incluidos en esta clase; frenos para vehiculos y sus componentes; controles de circuitos mecanicos e hidraulicos contenidos en esta clase; manejo electromecanico y electrohidraulico controlado, no controlado y sus componentes; chasis y suspensiones controladas y no controladas; equipos de seguridad para vehiculos incluidos en esta clase, incluyendo bolsas de aire, pre-tensionadores y sus componentes y accesorios incluidos en esta clase; apagadores y amortiguadores para vehiculos controlados y no controlados; topes y puntales de suspension para vehiculos; todos los productos antes mencionados no relacionados con vehiculos blindados, en la clase 12 de la Clasificacion Internacional.

NUMERO DE PUBLICACION **163720**

NOMBRE DE LA MARCA **CONFIGARD**

TIPO DE MARCA **Marca Producto** TIPO DE SIGNO **Denominación**
 NUMERO DE SOLICITUD **3612 - 2013** FECHA DE SOLICITUD **05/07/2013**

NOMBRE DEL TITULAR **MERIAL**
 DIRECCION DEL TITULAR **29 avenue Tony Garnier 69007 LYON (France)**
 PAIS DEL TITULAR **FR** Francia

NOMBRE DEL APODERADO **Roberto Roque Ch.**
 DIRECCION DEL APODERADO **Edificio Parque 18, No. 8022 Piso 6, Of. 602, calle 18, Calacoto.**

CLASE INTERNACIONAL **5**

PRODUCTOS
 Preparaciones veterinarias; productos veterinarios antiparasitarios, en la clase 5 de la Clasificación Internacional.

NUMERO DE PUBLICACION **163721**

NOMBRE DE LA MARCA **ULTRATAPE**

TIPO DE MARCA **Marca Producto** TIPO DE SIGNO **Denominación**
 NUMERO DE SOLICITUD **3620 - 2013** FECHA DE SOLICITUD **05/07/2013**

NOMBRE DEL TITULAR **BASF SE**
 DIRECCION DEL TITULAR **Carl-Bosch-Strasse 38, Ludwigshafen am Rhein, Alemania**
 PAIS DEL TITULAR **DE** Alemania

NOMBRE DEL APODERADO **Dr. José Luis Mejía M.**
 DIRECCION DEL APODERADO **Edificio Victor, c/Fernando Guachalla 342, 6to. Piso, Of. 601**

CLASE INTERNACIONAL **17**

PRODUCTOS
 "PRODUCTOS SEMI-TERMINADOS HECHOS DE PLÁSTICO"

NUMERO DE PUBLICACION **163722**

NOMBRE DE LA MARCA **ULTRALAMINATE**

TIPO DE MARCA **Marca Producto** TIPO DE SIGNO **Denominación**
 NUMERO DE SOLICITUD **3622 - 2013** FECHA DE SOLICITUD **05/07/2013**

NOMBRE DEL TITULAR **BASF SE**
 DIRECCION DEL TITULAR **Carl-Bosch-Strasse 38, Ludwigshafen am Rhein, Alemania**
 PAIS DEL TITULAR **DE** Alemania

NOMBRE DEL APODERADO **Dr. José Luis Mejía M.**
 DIRECCION DEL APODERADO **Edificio Victor, c/Fernando Guachalla 342, Piso of. 601**

CLASE INTERNACIONAL **17**

PRODUCTOS
 "PRODUCTOS SEMI-TERMINADOS HECHOS DE PLÁSTICO"

NUMERO DE PUBLICACION **163723**

NOMBRE DE LA MARCA **MAGLIS**

TIPO DE MARCA **Marca Servicio** TIPO DE SIGNO **Denominación**

NUMERO DE SOLICITUD **3650 - 2013** FECHA DE SOLICITUD **09/07/2013**

NOMBRE DEL TITULAR **BASF SE**
DIRECCION DEL TITULAR **Carl-Bosch-Strasse 38, Ludwigshafen am Rhein, Alemania**
PAIS DEL TITULAR **DE** Alemania

NOMBRE DEL APODERADO **Dr. José Luis Mejía M.**
DIRECCION DEL APODERADO **Edificio Víctor, c/Fernando Guachalla 342, 6to. Piso, Of. 601**

CLASE INTERNACIONAL **35**

PRODUCTOS

"PROVISION DE INFORMACION DE DATOS, INGRESO DE DATOS Y PROCESADO, COLECCIÓN, COMPILACION Y SISTEMIZACION DE INFORMACION DE DATOS EN BASES DE DATOS CON REFERENCIA A AGRICULTURA, HORTICULTURA Y SILVICULTURA."

NUMERO DE PUBLICACION **163724**

NOMBRE DE LA MARCA **MAGLIS**

TIPO DE MARCA **Marca Servicio** TIPO DE SIGNO **Denominación**

NUMERO DE SOLICITUD **3651 - 2013** FECHA DE SOLICITUD **09/07/2013**

NOMBRE DEL TITULAR **BASF SE**
DIRECCION DEL TITULAR **Carl-Bosch-Strasse 38, Ludwigshafen am Rhein, Alemania**
PAIS DEL TITULAR **DE** Alemania

NOMBRE DEL APODERADO **Dr. José Luis Mejía M.**
DIRECCION DEL APODERADO **Edificio Víctor, c/Fernando Guachalla 342, 6to. Piso, Of. 601**

CLASE INTERNACIONAL **44**

PRODUCTOS

"SERVICIOS DE AGRICULTURA, HORTICULTURA Y SILVICULTURA."

NUMERO DE PUBLICACION **163725**

NOMBRE DE LA MARCA **MAGLIS**

TIPO DE MARCA **Marca Producto** TIPO DE SIGNO **Denominación**

NUMERO DE SOLICITUD **3652 - 2013** FECHA DE SOLICITUD **09/07/2013**

NOMBRE DEL TITULAR **BASF SE**
DIRECCION DEL TITULAR **Carl-Bosch-Strasse 38, Ludwigshafen am Rhein, Alemania**
PAIS DEL TITULAR **DE** Alemania

NOMBRE DEL APODERADO **Dr. José Luis Mejía M.**
DIRECCION DEL APODERADO **Edificio Víctor, c/Fernando Guachalla 342, 6to. Piso, Of. 601**

CLASE INTERNACIONAL **9**

PRODUCTOS

"PROGRAMAS DE COMPUTACION Y SOFTWARE DE COMPUTACION, ESPECIALMENTE CON REFERENCIA A LA AGRICULTURA, HORTICULTURA Y SILVICULTURA."

NUMERO DE PUBLICACION **163726**

NOMBRE DE LA MARCA **PRESTIAN**

TIPO DE MARCA **Marca Producto** TIPO DE SIGNO **Denominación**

NUMERO DE SOLICITUD **3695 - 2013** FECHA DE SOLICITUD **10/07/2013**

NOMBRE DEL TITULAR **BASF SE**

DIRECCION DEL TITULAR **Carl-Bosch-Strasse 38, Ludwigshafen am Rhein, Alemania**

PAIS DEL TITULAR **DE Alemania**

NOMBRE DEL APODERADO **Dr. José Luis Mejía M.**

DIRECCION DEL APODERADO **Edificio Víctor, c/Fernando Guachalla 342, 6to. Piso, Of. 601**

CLASE INTERNACIONAL **9**

PRODUCTOS

"PROGRAMAS DE COMPUTACION Y SOFTWARE DE COMPUTACION, ESPECIALMENTE CON REFERENCIA A LA AGRICULTURA, HORTICULTURA Y SILVICULTURA."

NUMERO DE PUBLICACION **163727**

NOMBRE DE LA MARCA **PRESTIAN**

TIPO DE MARCA **Marca Servicio** TIPO DE SIGNO **Denominación**

NUMERO DE SOLICITUD **3696 - 2013** FECHA DE SOLICITUD **10/07/2013**

NOMBRE DEL TITULAR **BASF SE**

DIRECCION DEL TITULAR **Carl-Bosch-Strasse 38, Ludwigshafen am Rhein, Alemania**

PAIS DEL TITULAR **DE Alemania**

NOMBRE DEL APODERADO **Dr. José Luis Mejía M.**

DIRECCION DEL APODERADO **Edificio Víctor, c/Fernando Guachalla 342, 6to. Piso, Of. 601**

CLASE INTERNACIONAL **35**

PRODUCTOS

"PROVISION DE INFORMACION DE DATOS, INGRESO DE DATOS Y PROCESADO COLECCIÓN, COMPILACION Y SISTEMIZACION DE INFORMACION DE DATOS EN BASES DE DATOS CON REFERENCIA A AGRICULTURA, HORTICULTURA Y SILVICULTURA."

NUMERO DE PUBLICACION **163728**

NOMBRE DE LA MARCA **PRESTIAN**

TIPO DE MARCA **Marca Servicio** TIPO DE SIGNO **Denominación**

NUMERO DE SOLICITUD **3697 - 2013** FECHA DE SOLICITUD **10/07/2013**

NOMBRE DEL TITULAR **BASF SE**

DIRECCION DEL TITULAR **Carl-Bosch-Strasse 38, Ludwigshafen am Rhein, Alemania**

PAIS DEL TITULAR **DE Alemania**

NOMBRE DEL APODERADO **Dr. José Luis Mejía M.**

DIRECCION DEL APODERADO **Edificio Víctor, c/Fernando Guachalla 342, 6to. Piso, Of. 601**

CLASE INTERNACIONAL **44**

PRODUCTOS

"SERVICIOS DE AGRICULTURA, HORTICULTURA Y SILVICULTURA."

NUMERO DE PUBLICACION **163729**

NOMBRE DE LA MARCA **ANN TAYLOR**

TIPO DE MARCA **Marca Producto** TIPO DE SIGNO **Denominación**

NUMERO DE SOLICITUD **3715 - 2013** FECHA DE SOLICITUD **11/07/2013**

NOMBRE DEL TITULAR **ANSCO, INC.**

DIRECCION DEL TITULAR **7 TIMES SQUARE, NEW YORK, NY 10036,**

PAIS DEL TITULAR **US** Estados Unidos de América

NOMBRE DEL APODERADO **DR. RAMIRO MORENO BALDIVIESO**

DIRECCION DEL APODERADO **CALLE CAPITAN RAVELO N° 2366 - ESTUDIO DE ABOGADOS MORENO-BALDIVIESO**

CLASE INTERNACIONAL **3**

PRODUCTOS

Preparaciones para blanquear y otras sustancias para el uso en el lavado; preparaciones abrasivas para limpiar, pulir, desengrasar y raspar; jabones; perfumería; aceites esenciales; cosméticos; lociones para el cabello; dentífricos; artículos de tocador, productos de baño y la ducha, cremas para las manos y el cuerpo, lociones y geles, esmalte de uñas, productos para el bronceado, productos de protección solar, maquillaje para labios, ojos y mejillas, removedor de maquillaje, colonia, agua de tocador, fragancias, productos para el cuidado de uñas, preparaciones no medicadas para el cuidado de la piel, productos no medicados para el cuidado de labios, preparaciones para el cuidado del cabello, cremas hidratantes.

NUMERO DE PUBLICACION **163730**

NOMBRE DE LA MARCA **ANN TAYLOR**

TIPO DE MARCA **Marca Producto** TIPO DE SIGNO **Denominación**

NUMERO DE SOLICITUD **3716 - 2013** FECHA DE SOLICITUD **11/07/2013**

NOMBRE DEL TITULAR **ANSCO, INC.**

DIRECCION DEL TITULAR **7 TIMES SQUARE, NEW YORK, NY 10036,**

PAIS DEL TITULAR **US** Estados Unidos de América

NOMBRE DEL APODERADO **DR. RAMIRO MORENO BALDIVIESO**

DIRECCION DEL APODERADO **CALLE CAPITAN RAVELO N° 2366 - ESTUDIO DE ABOGADOS MORENO-BALDIVIESO**

CLASE INTERNACIONAL **9**

PRODUCTOS

Aparatos, instrumentos científicos, náuticos, geodésicos, fotográficos, cinematográficos, ópticos, de pesar, de medida, de señalización, de control (inspección), de salvamento y aparatos e instrumentos de enseñanza; aparatos e instrumentos de conducción, distribución, transformación, acumulación, regulación o control de la electricidad; aparatos para la grabación, transmisión o reproducción de sonidos o imágenes; soportes de registro magnéticos, discos acústicos; discos compactos, DVD y otros soportes de grabación digitales; mecanismos para aparatos de previo pago; cajas registradoras, máquinas de calcular, equipos de procesamiento de datos, computadoras; software informático; aparatos extinguidores; gafas de sol; lentes; marcos para gafas de sol; monturas para gafas; estuches para anteojos; estuches para gafas, cadenas para los anteojos; cordones para anteojos, gafas y lentes; accesorios para gafas de sol, lentes y anteojos; monturas para lentes; publicaciones electrónicas descargables; letreros luminosos, gafas protectoras; tarjetas magnéticas de regalo codificados y certificados electrónicos de regalo codificados.

NUMERO DE PUBLICACION **163731**

NOMBRE DE LA MARCA **ANN TAYLOR**

TIPO DE MARCA **Marca Producto** TIPO DE SIGNO **Denominación**

NUMERO DE SOLICITUD **3717 - 2013** FECHA DE SOLICITUD **11/07/2013**

NOMBRE DEL TITULAR **ANSCO, INC.**

DIRECCION DEL TITULAR **7 TIMES SQUARE, NEW YORK, NY 10036,**

PAIS DEL TITULAR **US** Estados Unidos de América

NOMBRE DEL APODERADO **DR. RAMIRO MORENO BALDIVIESO**

DIRECCION DEL APODERADO **CALLE CAPITAN RAVEL N° 2366 - ESTUDIO DE ABOGADOS MORENO-BALDIVIESO**

CLASE INTERNACIONAL **18**

PRODUCTOS

Cuero e imitaciones de cuero, productos de estas materias no comprendidos en otras clases; pieles de animales, baúles y maletas de viaje; paraguas y sombrillas; bastones; fustas y guarnicionería, bolsas, bolsos, carteras, bolsos de hombro, bolsos de noche, cajas de cosméticos vendidos vacíos, billeteras, carteras, billeteras, estuches para llaves, monederos, bolsos de mano, maletines de mano, bolsos de propósito general, bolsas de llevar, bolsas de mover, bolsas de cordón, mochilas, bolsas de cuero, maletines, mochilas, bolsas de mensajero, bolsas de viaje, bolsas de lona, porta tarjetas de crédito, estuches para tarjetas de visita, bolsos y cinturones.

NUMERO DE PUBLICACION **163732**

NOMBRE DE LA MARCA **"KABASIJI"**

TIPO DE MARCA **Marca Producto** TIPO DE SIGNO **Denominación**

NUMERO DE SOLICITUD **3779 - 2013** FECHA DE SOLICITUD **12/07/2013**

NOMBRE DEL TITULAR **SOCIEDAD ANÓNIMA LIMITADA "LABORATORIO KASPERSKY" (KASPERSKY LAB ZAO)**

DIRECCION DEL TITULAR **CALLE GUEROEV PANFILOVTSEV, 10, MOSCÚ – RUSIA**

PAIS DEL TITULAR **SU** U.R.S.S.

NOMBRE DEL APODERADO **Dra. VIRGINIA KEIKO SHIMOJYO OSAKI**

DIRECCION DEL APODERADO **CALLE BATALLÓN COLORADOS N° 20 EDIF. EL ESTUDIANTE, PH. "D".**

CLASE INTERNACIONAL **9**

PRODUCTOS

"PROGRAMAS DE SISTEMAS OPERATIVOS INFORMÁTICOS GRABADOS; PROGRAMAS INFORMÁTICOS; SOPORTES DE REGISTRO MAGNÉTICO Y ÓPTICO".

NUMERO DE PUBLICACION **163733**

NOMBRE DE LA MARCA **"KABASIJI"**

TIPO DE MARCA **Marca Servicio** TIPO DE SIGNO **Denominación**

NUMERO DE SOLICITUD **3780 - 2013** FECHA DE SOLICITUD **12/07/2013**

NOMBRE DEL TITULAR **SOCIEDAD ANÓNIMA LIMITADA "LABORATORIO KASPERSKY" (KASPERSKY LAB ZAO).**

DIRECCION DEL TITULAR **CALLE GUEROEV PANFILOVTSEV, 10, MOSCÚ – RUSIA.**

PAIS DEL TITULAR **SU** U.R.S.S.

NOMBRE DEL APODERADO **Dra. VIRGINIA KEIKO SHIMOJYO OSAKI**

DIRECCION DEL APODERADO **CALLE BATALLÓN COLORADOS N° 20 EDIF. EL ESTUDIANTE, PH. "D".**

CLASE INTERNACIONAL **42**

PRODUCTOS

"DISEÑO DE PROGRAMAS TÉCNICOS, DESARROLLO Y ACTUALIZACIÓN; DISEÑO DE SISTEMAS INFORMÁTICOS, DISEÑO DE PROGRAMAS DE ANTIVIRUS; CONSULTORÍA EN PROGRAMAS INFORMÁTICOS; ALQUILER DE SOFTWARE Y RECUPERACIÓN DE DATOS INFORMÁTICOS".

NUMERO DE PUBLICACION **163734**

NOMBRE DE LA MARCA **"KABASIGI"**

TIPO DE MARCA **Marca Producto** TIPO DE SIGNO **Denominación**

NUMERO DE SOLICITUD **3781 - 2013** FECHA DE SOLICITUD **12/07/2013**

NOMBRE DEL TITULAR **SOCIEDAD ANÓNIMA LIMITADA "LABORATORIO KASPERSKY" (KASPERSKY LAB ZAO).**

DIRECCION DEL TITULAR **CALLE GUEROEV PANFILOVTSEV, 10, MOSCÚ – RUSIA.**

PAIS DEL TITULAR **SU U.R.S.S.**

NOMBRE DEL APODERADO **Dra. VIRGINIA KEIKO SHIMOJYO OSAKI**

DIRECCION DEL APODERADO **CALLE BATALLÓN COLORADOS Nº 20 EDIF. EL ESTUDIANTE, PH. "D".**

CLASE INTERNACIONAL **9**

PRODUCTOS
 "PROGRAMAS DE SISTEMAS OPERATIVOS INFORMÁTICOS GRABADOS; PROGRAMAS INFORMÁTICOS; SOPORTES DE REGISTRO MAGNÉTICO Y ÓPTICO".

NUMERO DE PUBLICACION **163735**

NOMBRE DE LA MARCA **"KABASIGI"**

TIPO DE MARCA **Marca Servicio** TIPO DE SIGNO **Denominación**

NUMERO DE SOLICITUD **3782 - 2013** FECHA DE SOLICITUD **12/07/2013**

NOMBRE DEL TITULAR **SOCIEDAD ANÓNIMA LIMITADA "LABORATORIO KASPERSKY" (KASPERSKY LAB ZAO).**

DIRECCION DEL TITULAR **CALLE GUEROEV PANFILOVTSEV, 10, MOSCÚ – RUSIA.**

PAIS DEL TITULAR **SU U.R.S.S.**

NOMBRE DEL APODERADO **Dra. VIRGINIA KEIKO SHIMOJYO OSAKI**

DIRECCION DEL APODERADO **CALLE BATALLÓN COLORADOS Nº 20 EDIF. EL ESTUDIANTE, PH. "D".**

CLASE INTERNACIONAL **42**

PRODUCTOS
 "DISEÑO DE PROGRAMAS TÉCNICOS, DESARROLLO Y ACTUALIZACIÓN; DISEÑO DE SISTEMAS INFORMÁTICOS, DISEÑO DE PROGRAMAS DE ANTIVIRUS; CONSULTORÍA EN PROGRAMAS INFORMÁTICOS; ALQUILER DE SOFTWARE Y RECUPERACIÓN DE DATOS INFORMÁTICOS".

NUMERO DE PUBLICACION **163736**

NOMBRE DE LA MARCA **DATRA**

TIPO DE MARCA **Marca Producto** TIPO DE SIGNO **Denominación**

NUMERO DE SOLICITUD **3994 - 2013** FECHA DE SOLICITUD **25/07/2013**

NOMBRE DEL TITULAR **AMELIA SOLORZANO DE HERRERA**

DIRECCION DEL TITULAR **BARRIO SAN ISIDRO, AV. BOLIVIA, CIUDAD DE SANTA CRUZ,**

PAIS DEL TITULAR **BO Bolivia**

NOMBRE DEL APODERADO **DR. RAMIRO MORENO BALDIVIESO**

DIRECCION DEL APODERADO **CALLE CAPITAN RAVELO Nº 2366 - ESTUDIO DE ABOGADOS MORENO-BALDIVIESO**

CLASE INTERNACIONAL **25**

PRODUCTOS
 PRENDAS DE VESTIR, CALZADO, ARTÍCULOS DE SOMBRERERÍA; CALZAS LARGAS, MEDIANAS, CORTAS, HASTA EL TOBILLO, CALZAS PARA CICLISTAS, BERMUDAS, CORTOS DEPORTIVOS, SUDADERAS, CAMISAS, CAMISETAS, SOLERAS EN DISTINTOS TAMAÑOS, VESTIDOS, FALDAS, MINIFALDAS, TRAJES DEPORTIVOS, CHAQUETAS, CHAMARRAS, PANTALONES LARGOS, MEDIANOS Y CORTOS, PARA NIÑOS, JÓVENES Y ADULTOS, ZAPATILLAS, ZAPATILLAS DEPORTIVAS, ROPA DEPORTIVA, GORRAS, SOMBREROS.

SECCION

2

SUBSANADAS

FIGURATIVAS

**DECISION 486 de la Comunidad Andina
Régimen Común sobre Propiedad Industrial
CAPITULO II
Del Procedimiento de Registro**

Artículo 146.- Dentro del plazo de treinta días siguientes a la fecha de la publicación, quien tenga legítimo interés, podrá presentar, por una sola vez, oposición fundamentada que pueda desvirtuar el registro de la marca.

A solicitud de parte, la oficina nacional competente otorgará, por una sola vez un plazo adicional de treinta días para presentar las pruebas que sustenten la oposición.

Las oposiciones temerarias podrán ser sancionadas si así lo disponen las normas nacionales.

No procederán oposiciones contra la solicitud presentada, dentro de los seis meses posteriores al vencimiento del plazo de gracia a que se refiere el artículo 153, si tales oposiciones se basan en marcas que hubieren coexistido con la solicitada.

NUMERO DE PUBLICACION

163737

NOMBRE DE LA MARCA

DISEÑO

TIPO DE MARCA
TIPO DE SIGNO

Marca Servicio
Figurativa

NUMERO DE SOLICITUD
FECHA DE SOLICITUD

1389 - 2012
23/03/2012

NOMBRE DEL TITULAR
DIRECCION DEL TITULAR
PAIS DEL TITULAR

UNIVERSIDAD PRIVADA FRANZ TAMAYO S.A.
HEROES DEL ACRE N° 1855 ESQ. LANDAETA
BO Bolivia

NOMBRE DEL APODERADO
DIRECCION DEL APODERADO

OSCAR AGREDA NOGALES
HEROES DEL ACRE N° 1855 ESQ. LANDAETA

CLASE INTERNACIONAL

45

PRODUCTOS

Servicios personales y sociales prestados por terceros destinados a satisfacer necesidades individuales.

DESCRIPCION

Una alcancía de chanchito de color verde y blanco con orejas grandes y con varios stickers con el lema "UN BOLIVIANO ME CAMBIARÁ LA VIDA"



NUMERO DE PUBLICACION

163738

NOMBRE DE LA MARCA

CLINICA DE OJOS BURGOA

TIPO DE MARCA
TIPO DE SIGNO

Marca Servicio
Mixta

NUMERO DE SOLICITUD
FECHA DE SOLICITUD

6378 - 2012
03/12/2012

NOMBRE DEL TITULAR
DIRECCION DEL TITULAR
PAIS DEL TITULAR

JOSE RAFAEL BURGOA VALDEZ
CALLE 20 - CALACOTO
BO Bolivia

NOMBRE DEL APODERADO
DIRECCION DEL APODERADO

UNIPERSONAL

CLASE INTERNACIONAL

44

PRODUCTOS

SERVICIOS MÉDICOS QUIRÚRGICOS EN OFTALMOLOGÍA, DIAGNOSTICO, CONSULTAS OFTALMOLÓGICAS, TRATAMIENTOS MÉDICOS, TRATAMIENTOS QUIRÚRGICOS, MEDICIÓN DE LENTES MANUAL Y COMPUTARIZADA, CIRUGÍA LASER, CIRUGÍAS DE CATARATAS Y TODAS LAS ACTIVIDADES RELACIONADAS AL EJERCICIO DE LA PROFESIÓN DE OFTALMOLOGO.

DESCRIPCION

NO SE REIVINDICAN TÉRMINOS GENÉRICOS



NUMERO DE PUBLICACION

163739

NOMBRE DE LA MARCA

OFTALMORED

TIPO DE MARCA

Marca Servicio

TIPO DE SIGNO

Mixta



NUMERO DE SOLICITUD

6379 - 2012

FECHA DE SOLICITUD

03/12/2012

NOMBRE DEL TITULAR

JOSE RAFAEL BURGOA VALDEZ

DIRECCION DEL TITULAR

CALACOTO - CALLE 20

PAIS DEL TITULAR

BO Bolivia

NOMBRE DEL APODERADO

UNIPERSONAL

DIRECCION DEL APODERADO

CLASE INTERNACIONAL

44

PRODUCTOS

SERVICIOS MEDICOS QUIRURGICOS EN OFTALMOLOGÍA, DIAGNOSTICO, CONSULTAS OFTALMOLOGICAS, TRATAMIENTOS MEDICOS, TRATAMIENTOS QUIRURGICOS, MEDICION DE LENTES MANUAL Y COMPUTARIZADA, CIRUGIAS LASER, CIRUGIAS DE CATARATAS Y TODAS LAS ACTIVIDADES RELACIONADAS AL EJERCICIO DE LA PROFESIÓN DE OFTALMÓLOGO.

NUMERO DE PUBLICACION

163740

NOMBRE DE LA MARCA

PASTRAMI RESTO-DELI

TIPO DE MARCA

Marca Servicio

TIPO DE SIGNO

Mixta



NUMERO DE SOLICITUD

452 - 2013

FECHA DE SOLICITUD

30/01/2013

NOMBRE DEL TITULAR

A.C.R.E. S.R.L.

DIRECCION DEL TITULAR

Avenida Velarde Nro. 347

PAIS DEL TITULAR

BO Bolivia

NOMBRE DEL APODERADO

Cesar Javier Velando Yañez

DIRECCION DEL APODERADO

Avenida Velarde Nro. 347

CLASE INTERNACIONAL

43

PRODUCTOS

Servicios de restauración (alimentación); hospedaje temporal.

DESCRIPCION

Se reivindica los Pantones: Verde : C=100, M=0, Y=80, K=40; DS 269-1C

NUMERO DE PUBLICACION

163741

NOMBRE DE LA MARCA

PASTRAMI RESTO-DELI

TIPO DE MARCA

Marca Servicio

TIPO DE SIGNO

Mixta



NUMERO DE SOLICITUD

453 - 2013

FECHA DE SOLICITUD

30/01/2013

NOMBRE DEL TITULAR

A.C.R.E. S.R.L.

DIRECCION DEL TITULAR

Avenida Velarde Nro. 347

PAIS DEL TITULAR

BO Bolivia

NOMBRE DEL APODERADO

Cesar Javier Velando Yañez

DIRECCION DEL APODERADO

Avenida Velarde Nro. 347

CLASE INTERNACIONAL

43

PRODUCTOS

Servicios de restauración (alimentación) hospedaje temporal.

NUMERO DE PUBLICACION **163742**
NOMBRE DE LA MARCA **PASTRAMI RESTO-DELI**
TIPO DE MARCA **Marca Servicio**
TIPO DE SIGNO **Mixta**
NUMERO DE SOLICITUD **454 - 2013**
FECHA DE SOLICITUD **30/01/2013**
NOMBRE DEL TITULAR **A.C.R.E. S.R.L.**
DIRECCION DEL TITULAR **Avenida Velarde Nro. 347**
PAIS DEL TITULAR **BO** Bolivia
NOMBRE DEL APODERADO **Cesar Javier Velando Yañez**
DIRECCION DEL APODERADO **Avenida Velarde Nro. 347**
CLASE INTERNACIONAL **43**



PRODUCTOS

Servicios de restauración (alimentación); hospedaje temporal.

DESCRIPCION

Se reivindica los Pantones: Cafe: C=33, M=50, Y=60, K=25, DS 42-6C; 28-1U

NUMERO DE PUBLICACION **163743**
NOMBRE DE LA MARCA **NOVIK**
TIPO DE MARCA **Marca Servicio**
TIPO DE SIGNO **Mixta**
NUMERO DE SOLICITUD **519 - 2013**
FECHA DE SOLICITUD **05/02/2013**
NOMBRE DEL TITULAR **FABIANA APAZA TICONA**
DIRECCION DEL TITULAR **Calle Gobernador Seoane No. 30**
PAIS DEL TITULAR **BO** Bolivia
NOMBRE DEL APODERADO **UNIPERSONAL**
DIRECCION DEL APODERADO
CLASE INTERNACIONAL **35**



PRODUCTOS

ADQUISICIÓN DE PRODUCTOS Y/O SERVICIOS PARA TERCEROS (INTERMEDIARIO COMERCIAL), COMERCIALIZACIÓN DE PRODUCTOS Y/O SERVICIOS PARA TERCEROS, COMERCIALIZACIÓN, DISTRIBUCIÓN DE PRODUCTOS DE LUCES Y SONIDO, COMPRA- VENTA DE PRODUCTOS Y/O SERVICIOS PARA TERCEROS, COMERCIALIZACIÓN DE APARATOS PARA LA GRABACIÓN , TRANSMISIÓN O REPRODUCCIÓN DE SONIDO O IMÁGENES, PARLANTES AMPLIFICADORES.

NUMERO DE PUBLICACION **163744**

NOMBRE DE LA MARCA **SUPER GANADERIA**

TIPO DE MARCA **Marca Producto**
TIPO DE SIGNO **Mixta**

NUMERO DE SOLICITUD **530 - 2013**
FECHA DE SOLICITUD **05/02/2013**

NOMBRE DEL TITULAR **Dow AgroSciences LLC.**
DIRECCION DEL TITULAR **9330 Zionsville Road, Indianapolis, Estado de Indiana 46268, Estados Unidos de América**
PAIS DEL TITULAR **US** Estados Unidos de América

NOMBRE DEL APODERADO **Alejandra Bernal Mercado**
DIRECCION DEL APODERADO **Calle Federico Zuazo No. 1598, Edificio PArk Inn, piso 11**
CLASE INTERNACIONAL **5**



PRODUCTOS

Pesticidas, preparaciones para la destrucción de animales dañinos, herbicidas e insecticidas.

DESCRIPCION

El diseño consta de las palabras SUPER GANADERIA en negro sobre fondo blanco y una línea emulando una elevación sobre la que parecen vacas y toros. en color blanco y negro.

NUMERO DE PUBLICACION **163745**

NOMBRE DE LA MARCA **" DISEÑO "**

TIPO DE MARCA **Marca Producto**
TIPO DE SIGNO **Figurativa**

NUMERO DE SOLICITUD **1058 - 2013**
FECHA DE SOLICITUD **08/03/2013**

NOMBRE DEL TITULAR **DURATEX S.A.**
DIRECCION DEL TITULAR **AVENIDA PAULISTA, 1938 - 5º ANDAR, SAO PAULO -SP- BRASIL**
PAIS DEL TITULAR **BR** Brasil

NOMBRE DEL APODERADO **Doctor MARIO SALINAS ZALLES**
DIRECCION DEL APODERADO **FEDERICO ZUAZO 1598, EDIF. PARK INN, PISO 6, OF. 65, LA PAZ, BOLIVIA**
CLASE INTERNACIONAL **11**



PRODUCTOS

ACCESORIOS DE REGULACION Y SEGURIDAD PARA APARATOS DE AGUA, ACCESORIOS DE BAÑO, INSTALACIONES DE AGUA PARA CALEFACCION, ACCESORIOS Y TUBOS DE REGULACION PARA APARATOS DE AGUA O GAS, ACCESORIOS Y CONDUCTOS DE SEGURIDAD PARA APARATOS DE AGUA O GAS, FILTROS PARA AGUA POTABLE, INSTALACIONES DE DESCARGA DE AGUA, CALENTADORES DE AGUA, APARATOS CALENTADORES DE AGUA, APARATOS DE CALEFACCION, APARATOS ELECTRICOS DE CALEFACCION, FILAMENTOS ELECTRICOS DE CALEFACCION, INSTALACIONES DE CALEFACCION, ARANDELAS PARA GRIFOS DE AGUA, ASIENTOS DE INODORO, TAZAS DE RETRETE, INSTALACIONES DE BAÑO, ACCESORIOS DE TUBERIA PARA EL BAÑO, BIDES, TANQUES DE LAVADO, TUBOS (PARTES DE INSTALACIONES SANITARIAS), INSTALACIONES DE CONDUCTOS DE AGUA, TUBERIAS DE AGUA PARA INSTALACIONES SANITARIAS, DUCHAS, INSTALACIONES DE DESCARGA DE AGUA, INSTALACIONES PARA DISTRIBUCION DE AGUA, ELEMENTOS DE CALEFACCION, RESISTENCIAS, APARATOS DE TOMA DE AGUA, FILAMENTOS QUE SE CALIENTAN, CALEFACCION ELECTRICA, FILTROS DE AGUA, FILTROS (PARTES DE INSTALACIONES DOMESTICAS O INDUSTRIALES), FILTROS PARA AGUA POTABLE, INSTALACIONES DE SUMINISTRO DE AGUA, LAVAMANOS (PARTES DE INSTALACIONES SANITARIAS), SUMIDEROS, APARATOS DE AGUA Y MAQUINAS PARA PURIFICAR AGUA, INSTALACIONES PARA PURIFICADORES DE AGUA, APARATOS E INSTALACIONES SANITARIAS, ASIENTOS DE INODORO, GRIFOS, BAÑOS (RETRETE), GRIFOS MEZCLADORES DE CONDUCCION DE AGUA, URINARIOS (APARATOS SANITARIOS), EXCUSADOS.

DESCRIPCION

diseño

NUMERO DE PUBLICACION	163746	
NOMBRE DE LA MARCA	" DURATEX "	
TIPO DE MARCA	Marca Producto	
TIPO DE SIGNO	Mixta	
NUMERO DE SOLICITUD	1059 - 2013	
FECHA DE SOLICITUD	08/03/2013	
NOMBRE DEL TITULAR	DURATEX S.A.	
DIRECCION DEL TITULAR	AVENIDA PAULISTA, 1938 - 5º ANDAR, SAO PAULO -SP- BRASIL	
PAIS DEL TITULAR	BR Brasil	
NOMBRE DEL APODERADO	Doctor MARIO SALINAS ZALLES	
DIRECCION DEL APODERADO	FEDERICO ZUAZO 1598, EDIF. PARK INN, PISO 6, OF. 65, LA PAZ, BOLIVIA	
CLASE INTERNACIONAL	11	

PRODUCTOS

ACCESORIOS DE REGULACION Y SEGURIDAD PARA APARATOS DE AGUA, ACCESORIOS DE BAÑO, INSTALACIONES DE AGUA PARA CALEFACCION, ACCESORIOS Y TUBOS DE REGULACION PARA APARATOS DE AGUA O GAS, ACCESORIOS Y CONDUCTOS DE SEGURIDAD PARA APARATOS DE AGUA O GAS, FILTROS PARA AGUA POTABLE, INSTALACIONES DE DESCARGA DE AGUA, CALENTADORES DE AGUA, APARATOS CALENTADORES DE AGUA, APARATOS DE CALEFACCION, APARATOS ELECTRICOS DE CALEFACCION, FILAMENTOS ELECTRICOS DE CALEFACCION, INSTALACIONES DE CALEFACCION, ARANDELAS PARA GRIFOS DE AGUA, ASIENTOS DE INODORO, TAZAS DE RETRETE, INSTALACIONES DE BAÑO, ACCESORIOS DE TUBERIA PARA EL BAÑO, BIDES, TANQUES DE LAVADO, TUBOS (PARTES DE INSTALACIONES SANITARIAS), INSTALACIONES DE CONDUCTOS DE AGUA, TUBERIAS DE AGUA PARA INSTALACIONES SANITARIAS, DUCHAS, INSTALACIONES DE DESCARGA DE AGUA, INSTALACIONES PARA DISTRIBUCION DE AGUA, ELEMENTOS DE CALEFACCION, RESISTENCIAS, APARATOS DE TOMA DE AGUA, FILAMENTOS QUE SE CALIENTAN, CALEFACCION ELECTRICA, FILTROS DE AGUA, FILTROS (PARTES DE INSTALACIONES DOMESTICAS O INDUSTRIALES), FILTROS PARA AGUA POTABLE, INSTALACIONES DE SUMINISTRO DE AGUA, LAVAMANOS (PARTES DE INSTALACIONES SANITARIAS), SUMIDEROS, APARATOS DE AGUA Y MAQUINAS PARA PURIFICAR AGUA, INSTALACIONES PARA PURIFICADORES DE AGUA, APARATOS E INSTALACIONES SANITARIAS, ASIENTOS DE INODORO, GRIFOS, BAÑOS (RETRETE), GRIFOS, MEZCLADORES DE CONDUCCION DE AGUA, URINARIOS (APARATOS SANITARIOS), EXCUSADOS.

DESCRIPCION

denominación y diseño

NUMERO DE PUBLICACION	163747
NOMBRE DE LA MARCA	" DECA "
TIPO DE MARCA	Marca Producto
TIPO DE SIGNO	Mixta
NUMERO DE SOLICITUD	1060 - 2013
FECHA DE SOLICITUD	08/03/2013
NOMBRE DEL TITULAR	DURATEX S.A.
DIRECCION DEL TITULAR	AVENIDA PAULISTA, 1938 - 5º ANDAR, SAO PAULO -SP- BRASIL
PAIS DEL TITULAR	BR Brasil
NOMBRE DEL APODERADO	Doctor MARIO SALINAS ZALLES
DIRECCION DEL APODERADO	FEDERICO ZUAZO 1598, EDIF. PARK INN, PISO 6, OF. 65, LA PAZ, BOLIVIA
CLASE INTERNACIONAL	11



PRODUCTOS

ACCESORIOS DE REGULACION Y SEGURIDAD PARA APARATOS DE AGUA, ACCESORIOS DE BAÑO, INSTALACIONES DE AGUA PARA CALEFACCION, ACCESORIOS Y TUBOS DE REGULACION PARA APARATOS DE AGUA O GAS, ACCESORIOS Y CONDUCTOS DE SEGURIDAD PARA APARATOS DE AGUA O GAS, FILTROS PARA AGUA POTABLE, INSTALACIONES DE DESCARGA DE AGUA, CALENTADORES DE AGUA, APARATOS CALENTADORES DE AGUA, APARATOS DE CALEFACCION, APARATOS ELECTRICOS DE CALEFACCION, FILAMENTOS ELECTRICOS DE CALEFACCION, INSTALACIONES DE CALEFACCION, ARANDELAS PARA GRIFOS DE AGUA, ASIENTOS DE INODORO, TAZAS DE RETRETE, INSTALACIONES DE BAÑO, ACCESORIOS DE TUBERIS PARA EL BAÑO, BIDES, TANQUES DE LAVADO, TUBOS (PARTES DE INSTALACIONES SANITARIAS), INSTALACIONES DE CONDUCTOS DE AGUA, TUBERIAS DE AGUA PARA INSTALACIONES SANITARIAS, DUCHAS, INSTALACIONES DE DESCARGA DE AGUA, INSTALACIONES PARA DISTRIBUCION DE AGUA, ELEMENTOS DE CALEFACCION, RESISTENCIAS, APARATOS DE TOMA DE AGUA, FILAMENTOS QUE SE CALIENTAN, CALEFACCION ELECTRICA, FILTROS DE AGUA, FILTROS (PARTES DE INSTALACIONES DOMESTICAS O INDUSTRIALES), FILTROS PARA AGUA POTABLE, INSTALACIONES DE SUMINISTRO DE AGUA, LAVAMANOS (PARTES DE INSTALACIONES SANITARIAS), SUMIDEROS, APARATOS DE AGUA Y MAQUINAS PARA PURIFICAR AGUA, INSTALACIONES PARA PURIFICADORES DE AGUA, APARATOS E INSTALACIONES SANITARIAS, ASIENTOS DE INODORO, GRIFOS, BAÑOS (RETRETE), GRIFOS MEZCLADORES DE CONDUCCION DE AGUA, URINARIOS (APARATOS SANITARIOS), EXCUSADOS.

DESCRIPCION

denominación y diseño

NUMERO DE PUBLICACION	163748	
NOMBRE DE LA MARCA	" HYDRA "	
TIPO DE MARCA	Marca Producto	
TIPO DE SIGNO	Mixta	
NUMERO DE SOLICITUD	1061 - 2013	
FECHA DE SOLICITUD	08/03/2013	
NOMBRE DEL TITULAR	DURATEX S.A.	
DIRECCION DEL TITULAR	AVENIDA PAULISTA, 1938 - 5º ANDAR, SAO PAULO -SP- BRASIL	
PAIS DEL TITULAR	BR Brasil	
NOMBRE DEL APODERADO	Doctor MARIO SALINAS ZALLES	
DIRECCION DEL APODERADO	FEDERICO ZUAZO 1598, EDIF. PARK INN, PISO 6, OF. 65, LA PAZ, BOLIVIA	
CLASE INTERNACIONAL	11	

PRODUCTOS

ACCESORIOS DE REGULACION Y SEGURIDAD PARA APARATOS DE AGUA, ACCESORIOS DE BAÑO, INSTALACIONES DE AGUA PARA CALEFACCION, ACCESORIOS Y TUBOS DE REGULACION PARA APARATOS DE AGUA O DE GAS, ACCESORIOS Y CONDUCTOS DE SEGURIDAD PARA APARATOS DE AGUA O GAS, FILTROS PARA AGUA POTABLE, INSTALACIONES DE DESCARGA DE AGUA, CALENTADORES DE AGUA, APARATOS CALENTADORES DE AGUA, APARATOS DE CALEFACCION, APARATOS ELECTRICOS DE CALEFACCION, FILAMENTOS ELECTRICOS DE CALEFACCION, INSTALACIONES DE CALEFACCION, ARANDELAS PARA GRIFOS DE AGUA, ASIENTOS DE INODORO, TAZAS DE RETRETE, INSTALACIONES DE BAÑO, ACCESORIOS DE TUBERIA PARA EL BAÑO, BIDES, TANQUES DE LAVADO, TUBOS (PARTES DE INSTALACIONES SANITARIAS), INSTALACIONES DE CONDUCTOS DE AGUA, TUBERIAS DE AGUA PARA INSTALACIONES SANITARIAS, DUCHAS, INSTALACIONES DE DESCARGA DE AGUA, INSTALACIONES PARA DISTRIBUCION DE AGUA, ELEMENTOS DE CALEFACCION, RESISTENCIAS, APARATOS DE TOMA DE AGUA, FILAMENTOS QUE SE CALIENTAN, CALEFACCION ELECTRICA, FILTROS DE AGUA, FILTROS (PARTES DE INSTALACIONES DOMESTICAS O INDUSTRIALES), FILTROS PARA AGUA POTABLE, INSTALACIONES DE SUMINISTRO DE AGUA, LAVAMANOS (PARTES DE INSTALACIONES SANITARIAS), SUMIDEROS, APARATOS DE AGUA Y MAQUINAS PARA PURIFICAR AGUA, INSTALACIONES PARA PURIFICADORES DE AGUA, APARATOS E INSTALACIONES SANITARIAS, ASIENTOS DE INODORO, GRIFOS, BAÑOS (RETRETE), GRIFOS MEZCLADORES DE CONDUCCION DE AGUA, URINARIOS (APARATOS SANITARIOS), EXCUSADOS.

DESCRIPCION

denominación y diseño

NUMERO DE PUBLICACION **163749**

NOMBRE DE LA MARCA **" DISEÑO "**

TIPO DE MARCA **Marca Producto**
TIPO DE SIGNO **Figurativa**

NUMERO DE SOLICITUD **1062 - 2013**
FECHA DE SOLICITUD **08/03/2013**

NOMBRE DEL TITULAR **DURATEX S.A.**
DIRECCION DEL TITULAR **AVENIDA PAULISTA, 1938 - 5º ANDAR, SAO PAULO -SP- BRASIL**

PAIS DEL TITULAR **BR** Brasil

NOMBRE DEL APODERADO **Doctor MARIO SALINAS ZALLES**
DIRECCION DEL APODERADO **FEDERICO ZUAZO 1598, EDIF. PARK INN, PISO 6, OF. 65, LA PAZ, BOLIVIA**

CLASE INTERNACIONAL **19**



PRODUCTOS

AZULEJOS NO METALICOS PARA LA CONSTRUCCION; MADERA LAMINADA, MADERAS DE CONSTRUCCION, PANELES DE CONSTRUCCION NO METALICOS, REVESTIMIENTOS NO METALICOS PARA LA CONSTRUCCION, TABIQUES NO METALICOS, MARCOS NO METALICOS PARA LA CONSTRUCCION, MADERA LAMINADA EN HOJAS, VARILLAS DE MADERA, REVESTIMIENTOS DE PARED NO METALICOS, PISOS DE MADERA, CAPAS DE MADERA (HOJAS DE MADERA); VIGAS (MADERA MANUFACTURADA); MADERA BARNIZADA, VIGAS PARA CONSTRUCCION, PANELES NO METALICOS PARA CONSTRUCCION, PISOS NO METALICOS, PISOS NO METALICOS PARA CONSTRUCCION, MADERA BARNIZADA PARA REVESTIMIENTO DE PAREDES NO METALICOS PARA CONSTRUCCION, TABLAS, TABLONES, TARIMAS, PISOS DE MADERA.

DESCRIPCION

diseño

NUMERO DE PUBLICACION **163750**

NOMBRE DE LA MARCA **" DURATEX "**

TIPO DE MARCA **Marca Producto**
TIPO DE SIGNO **Mixta**

NUMERO DE SOLICITUD **1063 - 2013**
FECHA DE SOLICITUD **08/03/2013**

NOMBRE DEL TITULAR **DURATEX S.A.**
DIRECCION DEL TITULAR **AVENIDA PAULISTA, 1938 - 5º ANDAR, SAO PAULO -SP- BRASIL**

PAIS DEL TITULAR **BR** Brasil

NOMBRE DEL APODERADO **Doctor MARIO SALINAS ZALLES**
DIRECCION DEL APODERADO **FEDERICO ZUAZO 1598, EDIF. PARK INN, PISO 6, OF. 65, LA PAZ, BOLIVIA**

CLASE INTERNACIONAL **19**



PRODUCTOS

AZULEJOS NO METALICOS PARA LA CONSTRUCCION, MADERA LAMINADA, MADERAS DE CONSTRUCCION, PANELES DE CONSTRUCCION NO METALICOS, REVESTIMIENTOS NO METALICOS PARA LA CONSTRUCCION, TABIQUES NO METALICOS, MARCOS NO METALICOS PARA LA CONSTRUCCION, MADERA LAMINADA EN HOJAS, VARILLAS DE MADERA, REVESTIMIENTOS DE PARED NO METALICOS, PISOS DE MADERA, CAPAS DE MADERA (HOJAS DE MADERA), VIGAS (MADERA MANUFACTURADA), MADERA BARNIZADA, VIGAS PARA CONSTRUCCION, PANELES NO METALICOS PARA CONSTRUCCION, PISOS NO METALICOS, PISOS NO METALICOS PARA CONSTRUCCION, MADERA BARNIZADA PARA REVESTIMIENTO DE PAREDES NO METALICOS PARA CONSTRUCCION, TABLAS, TABLONES, TARIMAS, PISOS DE MADERA.

DESCRIPCION

denominación y diseño

NUMERO DE PUBLICACION

163751

NOMBRE DE LA MARCA

" DURAFLOOR "

TIPO DE MARCA
TIPO DE SIGNO

Marca Producto
Mixta

NUMERO DE SOLICITUD
FECHA DE SOLICITUD

1064 - 2013
08/03/2013

NOMBRE DEL TITULAR
DIRECCION DEL TITULAR

DURATEX S.A.
AVENIDA PAULISTA, 1938 - 5º ANDAR, SAO
PAULO -SP- BRASIL

PAIS DEL TITULAR

BR Brasil

NOMBRE DEL APODERADO
DIRECCION DEL APODERADO

Doctor MARIO SALINAS ZALLES
FEDERICO ZUAZO 1598, EDIF. PARK INN, PISO 6, OF. 65, LA PAZ, BOLIVIA

CLASE INTERNACIONAL

19

PRODUCTOS

AZULEJOS NO METALICOS PARA LA CONSTRUCCION, MADERA LAMINADA, MADERAS DE CONSTRUCCION, PANELES DE CONSTRUCCION NO METALICAS, REVESTIMIENTOS NO METALICOS PARA LA CONSTRUCCION, TABIQUES NO METALICOS, MARCOS NO METALICOS PARA LA CONSTRUCCION, MADERA LAMINADA EN HOJAS, VARILLAS DE MADERA, REVESTIMIENTOS DE PARED NO METALICOS, PISOS DE MADERA, CAPAS DE MADERA (HOJAS DE MADERA); VIGAS (MADERA MANUFACTURADA); MADERA BARNIZADA, VIGAS PARA CONSTRUCCION, PANELES NO METALICOS PARA CONSTRUCCION, PISOS NO METALICOS PARA CONSTRUCCION; MADERA BARNIZADA PARA REVESTIMIENTOS DE PAREDES NO METALICOS PARA CONSTRUCCION, TABLAS, TABLONES, TARIMAS, PISOS DE MADERA.

DESCRIPCION

denominación y diseño

The logo for DURAFLOOR features the brand name in a bold, lowercase, sans-serif font. To the right of the text is a stylized graphic element consisting of a vertical line that curves into a shape resembling a flame or a drop.

NUMERO DE PUBLICACION

163752

NOMBRE DE LA MARCA

IPOINT

TIPO DE MARCA
TIPO DE SIGNO

Marca Servicio
Mixta

NUMERO DE SOLICITUD
FECHA DE SOLICITUD

1109 - 2013
12/03/2013

NOMBRE DEL TITULAR
DIRECCION DEL TITULAR

Garbarino S.A.I.C.e I.
Guevara 533, 5to. Piso, Buenos Aires, República
Argentina

PAIS DEL TITULAR

AR Argentina

NOMBRE DEL APODERADO
DIRECCION DEL APODERADO

Octavio Alvarez
Av. Ballivián No. 1578, esq. Calle 24, Torre Cesur, Piso 5, Of. 509, Calacoto, La Paz,
Bolivia.

CLASE INTERNACIONAL

35

PRODUCTOS

Servicios de venta mayorista y minorista, servicios de compra y venta, servicios de compra y venta por Internet y servicios de compra y venta por catálogo, de toda clase de productos electrónicos y electrodomésticos, y accesorios para los mismos.

The logo for iPoint features the brand name in a white, lowercase, sans-serif font centered on a solid black rectangular background.

NUMERO DE PUBLICACION **163753**

NOMBRE DE LA MARCA **S**

TIPO DE MARCA **Marca Producto**
TIPO DE SIGNO **Mixta**

NUMERO DE SOLICITUD **1122 - 2013**
FECHA DE SOLICITUD **12/03/2013**

NOMBRE DEL TITULAR **SOLVAY SA**
DIRECCION DEL TITULAR **rue de Ransbeek 310 1120 Bruselas, Bélgica**
PAIS DEL TITULAR **BE** Belgica

NOMBRE DEL APODERADO **Enrique MacLean Soruco**
DIRECCION DEL APODERADO **Edificio Hansa, Piso 13, Oficina N° 4.**

NUMERO DE PRIORIDAD **1256626** PAIS **BL**
FECHA DE PRIORIDAD **22/10/2012** Benelux

CLASE INTERNACIONAL **17**



PRODUCTOS

Caucho, goma y productos de estas materias no comprendidos en otras clases; plástico en forma extruida para uso en la manufactura, compuestos plásticos y plásticos semi-terminados también en forma de fluidos, espumas, películas, láminas, membranas, paneles o tubos; ovillos, hilos y fibras (no para uso textil); materiales para calafatear, estopar y aislar; tubos flexibles no metálicos, resinas aislantes; fluidos aislantes eléctricos, fluidos aislantes; acetato de celulosa semielaborada, en particular para su uso en filtros de cigarrillos; manguera de conexión para radiadores de vehículos, materiales de filtración (plásticos o espumas semi-procesados); comprendidos en la Clase 17 de la Clasificación Internacional en vigencia.

DESCRIPCION

Se reivindica el color Pantone Cyan Process C, para el diseño de la marca S

NUMERO DE PUBLICACION **163754**

NOMBRE DE LA MARCA **S**

TIPO DE MARCA **Marca Producto**
TIPO DE SIGNO **Mixta**

NUMERO DE SOLICITUD **1123 - 2013**
FECHA DE SOLICITUD **12/03/2013**

NOMBRE DEL TITULAR **SOLVAY SA**
DIRECCION DEL TITULAR **rue de Ransbeek 310 1120 Bruselas, Bélgica**
PAIS DEL TITULAR **BE** Belgica

NOMBRE DEL APODERADO **Enrique MacLean Soruco**
DIRECCION DEL APODERADO **Edificio Hansa, Piso 13, Oficina N° 4.**

NUMERO DE PRIORIDAD **1256626** PAIS **BL**
FECHA DE PRIORIDAD **22/10/2012** Benelux

CLASE INTERNACIONAL **12**



PRODUCTOS

Vehículos, motocicletas, aparatos de locomoción terrestre, aérea o acuática, motores para vehículos terrestres, componentes estructurales de vehículos no comprendidos en otras clases; piezas de plástico para vehículos no comprendidas en otras clases, en particular, todas las piezas técnicas, tanques de combustible y sistemas de llenado para vehículos, carrocerías, parachoques, revestimientos protectores, deflectores, tablero, guantera, consola de almacenamiento, sistemas interiores de paneles superiores y laterales, paneles y manijas de puertas, amortiguadores, chasis o parachoques, pata de apoyo, frenos, manillares, llantas, pedales, neumáticos, ruedas; comprendidos en la Clase 12 de la Clasificación Internacional en vigencia.

DESCRIPCION

Se reivindica el color Pantone Cyan Process C, para el diseño de la marca S

NUMERO DE PUBLICACION **163755**
NOMBRE DE LA MARCA **S**
TIPO DE MARCA **Marca Producto**
TIPO DE SIGNO **Mixta**
NUMERO DE SOLICITUD **1124 - 2013**
FECHA DE SOLICITUD **12/03/2013**
NOMBRE DEL TITULAR **SOLVAY SA**
DIRECCION DEL TITULAR **rue de Ransbeek 310 1120 Bruselas, Bélgica**
PAIS DEL TITULAR **BE** Belgica
NOMBRE DEL APODERADO **Enrique MacLean Soruco**
DIRECCION DEL APODERADO **Edificio Hansa, Piso 13, Oficina N° 4.**
NUMERO DE PRIORIDAD **1256626** PAIS **BL**
FECHA DE PRIORIDAD **22/10/2012** Benelux
CLASE INTERNACIONAL **9**



PRODUCTOS

Instrumentos y aparatos científicos, instrumentos y aparatos ópticos, de medición, de control (inspección), aparatos e instrumentos de conducción, distribución, transformación, acumulación, regulación o control de la electricidad, aparatos para el registro, transmisión, reproducción del sonido o imágenes; soportes de datos magnéticos, discos para grabación de sonidos, aparatos e instrumentos para la supervisión y la regulación automática de los tanques, tuberías, válvulas, cajas, bidones, filtros y módulos de bomba, así como para el llenado, almacenamiento y suministro de combustibles líquidos, gas y otros fluidos; máquinas de calcular; equipos de procesamiento de datos, ordenadores; software; extintores; trajes de protección contra incendios, calor, reacciones químicas y/o radiación; dispositivos de protección personal contra accidentes; lentes (ópticos), gafas, aparatos de diagnóstico (sin propósitos médicos); tarjetas de memoria o microprocesadores; comprendidos en la Clase 9 de la Clasificación Internacional en vigencia.

DESCRIPCION

Se reivindica el color Pantone Cyan Process C, para el diseño de la marca S

NUMERO DE PUBLICACION **163756**
NOMBRE DE LA MARCA **S**
TIPO DE MARCA **Marca Producto**
TIPO DE SIGNO **Mixta**
NUMERO DE SOLICITUD **1125 - 2013**
FECHA DE SOLICITUD **12/03/2013**
NOMBRE DEL TITULAR **SOLVAY SA**
DIRECCION DEL TITULAR **rue de Ransbeek 310 1120 Bruselas, Bélgica**
PAIS DEL TITULAR **BE** Belgica
NOMBRE DEL APODERADO **Enrique MacLean Soruco**
DIRECCION DEL APODERADO **Edificio Hansa, Piso 13, Oficina N° 4.**
NUMERO DE PRIORIDAD **1256626** PAIS **BL**
FECHA DE PRIORIDAD **22/10/2012** Benelux
CLASE INTERNACIONAL **5**



PRODUCTOS

Preparaciones farmacéuticas y veterinarias, productos terapéuticos relacionados con los genes y las células; preparaciones higiénicas para uso médico; sustancias dietéticas para uso médico, suplementos alimenticios para humanos y animales; desinfectantes; preparaciones para la destrucción de animales dañinos; fungicidas; herbicidas; comprendidos en la Clase 5 de la Clasificación Internacional en vigencia.

DESCRIPCION

Se reivindica el color Pantone Cyan Process C, para el diseño de la marca S

NUMERO DE PUBLICACION **163757**
NOMBRE DE LA MARCA **S**
TIPO DE MARCA **Marca Producto**
TIPO DE SIGNO **Mixta**
NUMERO DE SOLICITUD **1126 - 2013**
FECHA DE SOLICITUD **12/03/2013**
NOMBRE DEL TITULAR **SOLVAY SA**
DIRECCION DEL TITULAR **rue de Ransbeek 310 1120 Bruselas, Bélgica**
PAIS DEL TITULAR **BE** Belgica
NOMBRE DEL APODERADO **Enrique MacLean Soruco**
DIRECCION DEL APODERADO **Edificio Hansa, Piso 13, Oficina N° 4.**
NUMERO DE PRIORIDAD **1256626** PAIS **BL**
FECHA DE PRIORIDAD **22/10/2012** Benelux
CLASE INTERNACIONAL **3**



PRODUCTOS

Preparaciones para blanquear y otras sustancias para uso en lavado y lavanderías; preparaciones para limpiar, pulir y desengrasar, preparaciones abrasivas; productos químicos de uso doméstico no comprendidos en otras clases; jabones, perfumería, aceites esenciales, cosméticos; sales de baño no medicinales, lociones para el cabello, pasta de dientes, preservantes para el cuero; comprendidos en la Clase 3 de la Clasificación Internacional en vigencia.

DESCRIPCION

Se reivindica el color Pantone Cyan Process C, para el diseño de la marca S

NUMERO DE PUBLICACION **163758**
NOMBRE DE LA MARCA **S**
TIPO DE MARCA **Marca Producto**
TIPO DE SIGNO **Mixta**
NUMERO DE SOLICITUD **1127 - 2013**
FECHA DE SOLICITUD **12/03/2013**
NOMBRE DEL TITULAR **SOLVAY SA**
DIRECCION DEL TITULAR **rue de Ransbeek 310 1120 Bruselas, Bélgica**
PAIS DEL TITULAR **BE** Belgica
NOMBRE DEL APODERADO **Enrique MacLean Soruco**
DIRECCION DEL APODERADO **Edificio Hansa, Piso 13, Oficina N° 4.**
NUMERO DE PRIORIDAD **1256626** PAIS **BL**
FECHA DE PRIORIDAD **22/10/2012** Benelux
CLASE INTERNACIONAL **2**



PRODUCTOS

Pinturas, barnices, lacas, recubrimientos; tintas (no comprendidos en otras clases); productos anticorrosivos y de prevención contra el deterioro de la madera; materias tintóreas, mordientes, resinas naturales en bruto; comprendidos en la Clase 2 de la Clasificación Internacional en vigencia.

DESCRIPCION

Se reivindica el color Pantone Cyan Process C, para el diseño de la marca S

NUMERO DE PUBLICACION **163759**
NOMBRE DE LA MARCA **S**
TIPO DE MARCA **Marca Producto**
TIPO DE SIGNO **Mixta**
NUMERO DE SOLICITUD **1128 - 2013**
FECHA DE SOLICITUD **12/03/2013**
NOMBRE DEL TITULAR **SOLVAY SA**
DIRECCION DEL TITULAR **rue de Ransbeek 310 1120 Bruselas, Bélgica**
PAIS DEL TITULAR **BE** Belgica
NOMBRE DEL APODERADO **Enrique MacLean Soruco**
DIRECCION DEL APODERADO **Edificio Hansa, Piso 13, Oficina N° 4.**
NUMERO DE PRIORIDAD **1256626** PAIS **BL**
FECHA DE PRIORIDAD **22/10/2012** Benelux
CLASE INTERNACIONAL **1**



PRODUCTOS

Productos químicos utilizados en la industria, la ciencia y la agricultura, la horticultura y la silvicultura, en particular, solventes, bario, estroncio, cloruro de calcio, soda cáustica, productos clorados, peróxidos, poliglicerina, poliglicerol, carbonato de calcio precipitado, carbonato de sodio y bicarbonato de sodio, acetato de celulosa, aminas, ácido sulfúrico, agentes tensioactivos, difenoles y derivados, compuestos fluorados, ácido adípico, poliamida intermedia, derivados del fósforo, sílice, tierras raras, óxidos mixtos y alúmina, productos biológicos utilizados en la industria y la ciencia; resinas artificiales en estado bruto, materias plásticas y componentes plásticos sin procesar, en particular, vinilos, polímeros, monómeros de especialidad y resinas de poliamida, composiciones extintoras de incendios; abonos; preparaciones para el temple y soldadura de metales; productos químicos para conservar alimentos; productos químicos como aditivos para alimentos; agentes de bronceado; productos químicos para el tratamiento del cuero (no comprendidos en otras clases); productos químicos para tratamiento de agua, aire y suelo; adhesivos para uso industrial; productos químicos luminiscentes para uso industrial; productos químicos para uso industrial en la fabricación de fósforos, productos químicos para materiales ignífugos; poliamida; catalizadores; comprendidos en la Clase 1 de la Clasificación Internacional en vigencia.

DESCRIPCION

Se reivindica el color Pantone Cyan Process C, para el diseño de la marca S

NUMERO DE PUBLICACION **163760**
NOMBRE DE LA MARCA **S**
TIPO DE MARCA **Marca Servicio**
TIPO DE SIGNO **Mixta**
NUMERO DE SOLICITUD **1129 - 2013**
FECHA DE SOLICITUD **12/03/2013**
NOMBRE DEL TITULAR **SOLVAY SA**
DIRECCION DEL TITULAR **rue de Ransbeek 310 1120 Bruselas, Bélgica**
PAIS DEL TITULAR **BE** Belgica
NOMBRE DEL APODERADO **Enrique MacLean Soruco**
DIRECCION DEL APODERADO **Edificio Hansa, Piso 13, Oficina N° 4.**
NUMERO DE PRIORIDAD **1256626** PAIS **BL**
FECHA DE PRIORIDAD **22/10/2012** Benelux
CLASE INTERNACIONAL **39**



PRODUCTOS

Transporte, embalaje y almacenaje de mercancías, distribución de agua, distribución de energía, incluyendo electricidad, gas, petróleo, calor, frío, aire; comprendidos en la Clase 39 de la Clasificación Internacional en vigencia.

DESCRIPCION

Se reivindica el color Pantone Cyan Process C, para el diseño de la marca S

NUMERO DE PUBLICACION **163761**
NOMBRE DE LA MARCA **S**
TIPO DE MARCA **Marca Producto**
TIPO DE SIGNO **Mixta**
NUMERO DE SOLICITUD **1130 - 2013**
FECHA DE SOLICITUD **12/03/2013**
NOMBRE DEL TITULAR **SOLVAY SA**
DIRECCION DEL TITULAR **rue de Ransbeek 310 1120 Bruselas, Bélgica**
PAIS DEL TITULAR **BE** Belgica
NOMBRE DEL APODERADO **Enrique MacLean Soruco**
DIRECCION DEL APODERADO **Edificio Hansa, Piso 13, Oficina N° 4.**
NUMERO DE PRIORIDAD **1256626** PAIS **BL**
FECHA DE PRIORIDAD **22/10/2012** Benelux
CLASE INTERNACIONAL **23**



PRODUCTOS

Hilos y ovillos para uso textil; hilos elásticos e hilos para uso textil; hilados e hilos de fibra de vidrio para uso textil; lana hilada, seda hilada; comprendidos en la Clase 23 de la Clasificación Internacional en vigencia.

DESCRIPCION

Se reivindica el color Pantone Cyan Process C, para el diseño de la marca S

NUMERO DE PUBLICACION **163762**
NOMBRE DE LA MARCA **S**
TIPO DE MARCA **Marca Producto**
TIPO DE SIGNO **Mixta**
NUMERO DE SOLICITUD **1131 - 2013**
FECHA DE SOLICITUD **12/03/2013**
NOMBRE DEL TITULAR **SOLVAY SA**
DIRECCION DEL TITULAR **rue de Ransbeek 310 1120 Bruselas, Bélgica**
PAIS DEL TITULAR **BE** Belgica
NOMBRE DEL APODERADO **Enrique MacLean Soruco**
DIRECCION DEL APODERADO **Edificio Hansa, Piso 13, Oficina N° 4.**
NUMERO DE PRIORIDAD **1256626** PAIS **BL**
FECHA DE PRIORIDAD **22/10/2012** Benelux
CLASE INTERNACIONAL **31**



PRODUCTOS

Productos alimenticios para animales; comprendidos en la Clase 31 de la Clasificación Internacional en vigencia.

DESCRIPCION

Se reivindica el color Pantone Cyan Process C, para el diseño de la marca S

NUMERO DE PUBLICACION **163763**
NOMBRE DE LA MARCA **S**
TIPO DE MARCA **Marca Producto**
TIPO DE SIGNO **Mixta**
NUMERO DE SOLICITUD **1132 - 2013**
FECHA DE SOLICITUD **12/03/2013**
NOMBRE DEL TITULAR **SOLVAY SA**
DIRECCION DEL TITULAR **rue de Ransbeek 310 1120 Bruselas, Bélgica**
PAIS DEL TITULAR **BE Belgica**
NOMBRE DEL APODERADO **Enrique MacLean Soruco**
DIRECCION DEL APODERADO **Edificio Hansa, Piso 13, Oficina N° 4.**
NUMERO DE PRIORIDAD **1256626** PAIS **BL**
FECHA DE PRIORIDAD **22/10/2012** Benelux
CLASE INTERNACIONAL **30**



PRODUCTOS

Harina, pastelería y confitería; helados comestibles; levadura, polvos para hornear, sal, condimentos, especias, preparaciones aromáticas para uso alimenticio; vainillina; comprendidos en la Clase 30 de la Clasificación Internacional en vigencia.

DESCRIPCION

Se reivindica el color Pantone Cyan Process C, para el diseño de la marca S

NUMERO DE PUBLICACION **163764**
NOMBRE DE LA MARCA **S**
TIPO DE MARCA **Marca Producto**
TIPO DE SIGNO **Mixta**
NUMERO DE SOLICITUD **1133 - 2013**
FECHA DE SOLICITUD **12/03/2013**
NOMBRE DEL TITULAR **SOLVAY SA**
DIRECCION DEL TITULAR **rue de Ransbeek 310 1120 Bruselas, Bélgica**
PAIS DEL TITULAR **BE Belgica**
NOMBRE DEL APODERADO **Enrique MacLean Soruco**
DIRECCION DEL APODERADO **Edificio Hansa, Piso 13, Oficina N° 4.**
NUMERO DE PRIORIDAD **1256626** PAIS **BL**
FECHA DE PRIORIDAD **22/10/2012** Benelux
CLASE INTERNACIONAL **25**



PRODUCTOS

Prendas de vestir, calzado, artículos de sombrerería; lencería, ropa interior, medias, pantys; comprendidos en la Clase 25 de la Clasificación Internacional en vigencia

DESCRIPCION

Se reivindica el color Pantone Cyan Process C, para el diseño de la marca S

NUMERO DE PUBLICACION **163765**

NOMBRE DE LA MARCA **S**

TIPO DE MARCA **Marca Producto**
TIPO DE SIGNO **Mixta**

NUMERO DE SOLICITUD **1134 - 2013**
FECHA DE SOLICITUD **12/03/2013**

NOMBRE DEL TITULAR **SOLVAY SA**
DIRECCION DEL TITULAR **rue de Ransbeek 310 1120 Bruselas, Bélgica**
PAIS DEL TITULAR **BE** Belgica

NOMBRE DEL APODERADO **Enrique MacLean Soruco**
DIRECCION DEL APODERADO **Edificio Hansa, Piso 13, Oficina N° 4.**

NUMERO DE PRIORIDAD **1256626** PAIS **BL**
FECHA DE PRIORIDAD **22/10/2012** Benelux

CLASE INTERNACIONAL **24**



PRODUCTOS

Tejidos y productos textiles no comprendidos en otras clases, ropa de cama, mantelería [que no sean de papel], fundas para muebles, cortinas, mosquiteras y tapices textiles para colgar; telas de tapicería; materiales textiles filtrantes; comprendidos en la Clase 24 de la Clasificación Internacional en vigencia.

DESCRIPCION

Se reivindica el color Pantone Cyan Process C, para el diseño de la marca S

NUMERO DE PUBLICACION **163766**

NOMBRE DE LA MARCA **S**

TIPO DE MARCA **Marca Producto**
TIPO DE SIGNO **Mixta**

NUMERO DE SOLICITUD **1135 - 2013**
FECHA DE SOLICITUD **12/03/2013**

NOMBRE DEL TITULAR **SOLVAY SA**
DIRECCION DEL TITULAR **rue de Ransbeek 310 1120 Bruselas, Bélgica**
PAIS DEL TITULAR **BE** Belgica

NOMBRE DEL APODERADO **Enrique MacLean Soruco**
DIRECCION DEL APODERADO **Edificio Hansa, Piso 13, Oficina N° 4.**

NUMERO DE PRIORIDAD **1256626** PAIS **BL**
FECHA DE PRIORIDAD **22/10/2012** Benelux

CLASE INTERNACIONAL **22**



PRODUCTOS

Cuerdas, cordeles, redes, tiendas de campaña, toldos, velas, sacos y bolsas (no comprendidos en otras clases); materias de relleno (con excepción del caucho o materias plásticas); materias textiles fibrosas en bruto, fibras sintéticas y/o artificiales (para uso textil); cables no metálicos; material calafateante (para relleno o para acolchado), excluyendo materiales de caucho o de plástico; fibras textiles; bolsas o bolsitas (sobres, saquitos) de materias textiles para embalaje; fibras de vidrio para uso textil; comprendidos en la Clase 22 de la Clasificación Internacional en vigencia.

DESCRIPCION

Se reivindica el color Pantone Cyan Process C, para el diseño de la marca S

NUMERO DE PUBLICACION **163767**
NOMBRE DE LA MARCA **S**
TIPO DE MARCA **Marca Servicio**
TIPO DE SIGNO **Mixta**
NUMERO DE SOLICITUD **1136 - 2013**
FECHA DE SOLICITUD **12/03/2013**
NOMBRE DEL TITULAR **SOLVAY SA**
DIRECCION DEL TITULAR **rue de Ransbeek 310 1120 Bruselas, Bélgica**
PAIS DEL TITULAR **BE** Belgica
NOMBRE DEL APODERADO **Enrique MacLean Soruco**
DIRECCION DEL APODERADO **Edificio Hansa, Piso 13, Oficina N° 4.**
NUMERO DE PRIORIDAD **1256626** PAIS **BL**
FECHA DE PRIORIDAD **22/10/2012** Benelux
CLASE INTERNACIONAL **40**



PRODUCTOS

Reciclaje y procesamiento de materiales, tratamiento de aguas, suelo, gas y aire, tratamiento de superficies, tratamiento de residuos, todos los servicios antes mencionados también relacionados con el control de la contaminación del medio ambiente, procesamiento de energía, producción de energía y asesoría relacionados con los servicios antes mencionados; comprendidos en la Clase 40 de la Clasificación Internacional en vigencia.

DESCRIPCION

Se reivindica el color Pantone Cyan Process C, para el diseño de la marca S

NUMERO DE PUBLICACION **163768**
NOMBRE DE LA MARCA **S**
TIPO DE MARCA **Marca Producto**
TIPO DE SIGNO **Mixta**
NUMERO DE SOLICITUD **1137 - 2013**
FECHA DE SOLICITUD **12/03/2013**
NOMBRE DEL TITULAR **SOLVAY SA**
DIRECCION DEL TITULAR **rue de Ransbeek 310 1120 Bruselas, Bélgica**
PAIS DEL TITULAR **BE** Belgica
NOMBRE DEL APODERADO **Enrique MacLean Soruco**
DIRECCION DEL APODERADO **Edificio Hansa, Piso 13, Oficina N° 4.**
NUMERO DE PRIORIDAD **1256626** PAIS **BL**
FECHA DE PRIORIDAD **22/10/2012** Benelux
CLASE INTERNACIONAL **19**



PRODUCTOS

Materiales no metálicos para la construcción; paneles rígidos de plástico y ensamblajes de panel para construcción, marcos de ventanas y puertas de plástico, tubos no metálicos rígidos para la construcción; productos para la construcción de carreteras; construcciones transportables no metálicas; comprendidos en la Clase 19 de la Clasificación Internacional en vigencia.

DESCRIPCION

Se reivindica el color Pantone Cyan Process C, para el diseño de la marca S

NUMERO DE PUBLICACION **163769**

NOMBRE DE LA MARCA **LOBO**

TIPO DE MARCA **Marca Producto**
TIPO DE SIGNO **Mixta**

NUMERO DE SOLICITUD **1161 - 2013**
FECHA DE SOLICITUD **12/03/2013**

NOMBRE DEL TITULAR **SAUL DAN HIDALGO CHU**
DIRECCION DEL TITULAR **Psje. Las Coralinas - Urb. Las Flores, Lima 36 - Perú.**
PAIS DEL TITULAR **PE** Peru

NOMBRE DEL APODERADO **CARLOS WILSON MORENO BALDIVIESO**
DIRECCION DEL APODERADO **Av. Arce Esq. Pasaje Cordero, Edificio Guanabara Piso 1, of. 102, La Paz.**

CLASE INTERNACIONAL **25**

PRODUCTOS
Prendas de vestir y sombreros.



NUMERO DE PUBLICACION **163770**

NOMBRE DE LA MARCA **FBI FOB BUSINESS INTERNATIONAL**

TIPO DE MARCA **Marca Servicio**
TIPO DE SIGNO **Mixta**

NUMERO DE SOLICITUD **1162 - 2013**
FECHA DE SOLICITUD **12/03/2013**

NOMBRE DEL TITULAR **"FBI S.R.L."**
DIRECCION DEL TITULAR **AV. BENI CALLE PALTOS No 2020**
PAIS DEL TITULAR **BO** Bolivia

NOMBRE DEL APODERADO **ALEXANDER JONATHAN ESPINOZA PEÑA**
DIRECCION DEL APODERADO **AV. BENI CALLE PALTOS No 2020**

CLASE INTERNACIONAL **39**

PRODUCTOS
Servicios de logística en materia de transporte, transporte de carga.



NUMERO DE PUBLICACION **163771**

NOMBRE DE LA MARCA **ARMOR BOLIVIA**

TIPO DE MARCA **Marca Servicio**
TIPO DE SIGNO **Mixta**

NUMERO DE SOLICITUD **1189 - 2013**
FECHA DE SOLICITUD **14/03/2013**

NOMBRE DEL TITULAR **Armor del Paraguay S.A.**
DIRECCION DEL TITULAR **Juan O'Leary Nro. 657- Asunción, Paraguay**
PAIS DEL TITULAR **PY** Paraguay

NOMBRE DEL APODERADO **Maria Cecilia de Grandchant**
DIRECCION DEL APODERADO **Av. Arce, esq. Montevideo Nro 2071. Edificio Villa Elena, piso 2 oficina 8.**

CLASE INTERNACIONAL **37**

PRODUCTOS
Servicios de blindaje de vehículos, montaje e instalaciones.

DESCRIPCION
Denominación y Diseño.

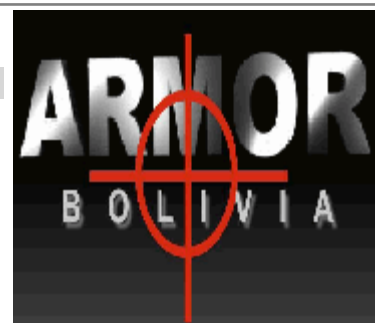

NUMERO DE PUBLICACION

163772

NOMBRE DE LA MARCA

ARMOR BLINDADOS

TIPO DE MARCA

Marca Servicio

TIPO DE SIGNO

Mixta

NUMERO DE SOLICITUD

1194 - 2013

FECHA DE SOLICITUD

14/03/2013

NOMBRE DEL TITULAR

Armor del Paraguay S.A.

DIRECCION DEL TITULAR

Juan O'Leary Nro. 657 – Asunción, Paraguay

PAIS DEL TITULAR

PY Paraguay

NOMBRE DEL APODERADO

Maria Cecilia de Grandchant

DIRECCION DEL APODERADO

Av. Arce, casi esq. Montevideo, Edificio Villa Elena piso 2 oficina 8.

CLASE INTERNACIONAL

37

PRODUCTOS

Servicios de blindaje de vehículos, montaje e instalaciones.

DESCRIPCION

Denominacion y Diseño.



NUMERO DE PUBLICACION

163773

NOMBRE DE LA MARCA

ARMOR SECURITY

TIPO DE MARCA

Marca Producto

TIPO DE SIGNO

Mixta

NUMERO DE SOLICITUD

1195 - 2013

FECHA DE SOLICITUD

14/03/2013

NOMBRE DEL TITULAR

Armor del Paraguay S.A.

DIRECCION DEL TITULAR

Juan O'Leary Nro. 657 - Asunción, Paraguay

PAIS DEL TITULAR

PY Paraguay

NOMBRE DEL APODERADO

Maria Cecilia de Grandchant

DIRECCION DEL APODERADO

Av. Arce, casi esq. Montevideo Nro 2071. Edificio Villa Elena, piso 2 oficina 8.

CLASE INTERNACIONAL

9

PRODUCTOS

Chalecos antibalas y equipos de protección.

DESCRIPCION

Denominación y Diseño.



NUMERO DE PUBLICACION

163774

NOMBRE DE LA MARCA

JACINTA FERNANDEZ

TIPO DE MARCA
TIPO DE SIGNO

Marca Producto
Mixta



NUMERO DE SOLICITUD
FECHA DE SOLICITUD

1196 - 2013
14/03/2013

NOMBRE DEL TITULAR
DIRECCION DEL TITULAR

EL MODELADOR S.A.
Calle Capitán Salvador Carmona N° 280, Distrito
de Ate-Vitarte- Lima -Perú

PAIS DEL TITULAR

PE Peru

NOMBRE DEL APODERADO
DIRECCION DEL APODERADO

CARLOS WILSON MORENO BALDIVIESO
Av. Arce Esq. Pasaje Cordero, Edificio Guanabara Piso 1, of. 102, La Paz.

CLASE INTERNACIONAL

25

PRODUCTOS

Ropa interior para damas y niñas, corsetería (brassieres, truzas, fajas, bikinis, bóxer, hilo dental camisetas), lencería y lange wear (pijamas, batas, camisones, pantalones, capri, short, casacas), vestidos, calzados, prendas de vestir para damas caballeros y niños.

NUMERO DE PUBLICACION

163775

NOMBRE DE LA MARCA

AGUARDIENTE CRISTAL

TIPO DE MARCA
TIPO DE SIGNO

Marca Producto
Mixta



NUMERO DE SOLICITUD
FECHA DE SOLICITUD

1254 - 2013
15/03/2013

NOMBRE DEL TITULAR
DIRECCION DEL TITULAR

INDUSTRIA LICORERA DE CALDAS
ZONA INDUSTRIAL JUANCHITO KM 10 VIA
MAGDALENA (MANIZALES),

PAIS DEL TITULAR

CO Colombia

NOMBRE DEL APODERADO
DIRECCION DEL APODERADO

DR. RAMIRO MORENO BALDIVIESO
CALLE CAPITAN RAVELO N° 2366 - ESTUDIO DE ABOGADOS MORENO-BALDIVIESO

CLASE INTERNACIONAL

33

PRODUCTOS

BEBIDAS ALCOHOLICAS PRINCIPALMENTE BEBIDAS ESPIRITUOSAS.

DESCRIPCION

"DENOMINACIÓN Y DISEÑO" Se reivindican todas las características y colores del nuevo diseño de etiqueta denominada "AGUARDIENTE CRISTAL" escrita en letras especiales de color blanco y amarillo junto a figuras ondulares de los cuales se reivindican los colores rojo Pantone 485 QS 6022, amarillo Pantone 109 QS 2535, negro QS 2020, todo de acuerdo al diseño impreso.

NUMERO DE PUBLICACION

163776

NOMBRE DE LA MARCA

DISEÑO

TIPO DE MARCA
TIPO DE SIGNO

Marca Producto
Figurativa



NUMERO DE SOLICITUD
FECHA DE SOLICITUD

1257 - 2013
15/03/2013

NOMBRE DEL TITULAR
DIRECCION DEL TITULAR

MAZEN NAMMOUR ELKATIB
Av. 15 Sector Delicias Galpón #3717000, calle 89
14 C - 17, Frente a la caja Regional, Maracaibo,
Estado Zulia, República Bolivariana de
Venezuela.

PAIS DEL TITULAR

VE Venezuela

NOMBRE DEL APODERADO
DIRECCION DEL APODERADO

Carlos Andrés Arze Díaz
Av. Ballivián N° 1578, esq. calle 24, Calacoto, Torre Cesur, Piso 5, Of. 509, La Paz,
Bolivia.

CLASE INTERNACIONAL

25

PRODUCTOS

Artículos de vestir, calzados, sombreros.

NUMERO DE PUBLICACION

163777

NOMBRE DE LA MARCA

DC

TIPO DE MARCA
TIPO DE SIGNO

Marca Producto
Mixta



NUMERO DE SOLICITUD
FECHA DE SOLICITUD

1293 - 2013
19/03/2013

NOMBRE DEL TITULAR
DIRECCION DEL TITULAR

DC SHOES, INC.
15202 GRAHAM STREET, HUNTINGTON BEACH,
CALIFORNIA 92649,

PAIS DEL TITULAR

US Estados Unidos de América

NOMBRE DEL APODERADO
DIRECCION DEL APODERADO

DR. FRANCISCO VELA POCOMA
CALLE HERIBERTO GUTIERREZ N° 2393, SOPOCACHI

CLASE INTERNACIONAL

18

PRODUCTOS

MOCHILAS, BOLSAS DE LONA, BOLSAS DE ESTILO ATLÉTICO, BOLSAS DEPORTIVAS PARA TODO PROPÓSITO,
BOLSAS DE GIMNASIO, MOCHILAS Y RIÑONERAS.

DESCRIPCION

"DENOMINACIÓN Y DISEÑO"

NUMERO DE PUBLICACION **163778**
NOMBRE DE LA MARCA **EL PAURO**
TIPO DE MARCA **Marca Producto**
TIPO DE SIGNO **Mixta**
NUMERO DE SOLICITUD **1329 - 2013**
FECHA DE SOLICITUD **20/03/2013**
NOMBRE DEL TITULAR **MARLENE CAMACHO DE ACUÑA**
DIRECCION DEL TITULAR **Batalla del Pari No. 126 entre ballivian y Santa Cruz - Montero**
PAIS DEL TITULAR **BO** Bolivia
NOMBRE DEL APODERADO **UNIPERSONAL**
DIRECCION DEL APODERADO
CLASE INTERNACIONAL **32**



PRODUCTOS

aguas minerales y gaseosas, y otras bebidas sin alcohol;
bebidas a base de frutas y zumos de frutas;
siropes y otras preparaciones para elaborar bebidas.

DESCRIPCION

El logotipo está compuesto por la palabra que lo disitngue en letras de diseño especial.

NUMERO DE PUBLICACION **163779**
NOMBRE DE LA MARCA **MAFER**
TIPO DE MARCA **Marca Servicio**
TIPO DE SIGNO **Mixta**
NUMERO DE SOLICITUD **1363 - 2013**
FECHA DE SOLICITUD **21/03/2013**
NOMBRE DEL TITULAR **MAFER INTERNATIONAL HOLDINGS LIMITED**
DIRECCION DEL TITULAR **PALM CHAMBERS, 197 MAIN STREET, ROAD TOWN, TORTOLA,**
PAIS DEL TITULAR **VG** Islas Vírgenes (Británicas)
NOMBRE DEL APODERADO **DR. RAMIRO MORENO BALDIVIESO**
DIRECCION DEL APODERADO **CALLE CAPITAN RAVELO N° 2366 - ESTUDIO DE ABOGADOS MORENO-BALDIVIESO**
CLASE INTERNACIONAL **36**



PRODUCTOS

EXCLUSIVAMENTE SERVICIOS RELACIONADOS CON LOS NEGOCIOS INMOBILIARIOS Y BIENES INMUEBLES;
PROMOCIÓN DE BIENES INMUEBLES PARA SU POSTERIOR VENTA Y/O ALQUILER A TERCEROS;
ADMINISTRACIÓN DE INMUEBLES; CORRETAJE DE INMUEBLES PARA SU VENTA Y/O ALQUILER;
ARRENDAMIENTO DE INMUEBLES; EVALUACIÓN DE BIENES INMUEBLES; TASACIÓN DE BIENES INMUEBLES.

DESCRIPCION

"DENOMINACIÓN Y DISEÑO" Se reivindican todas las características y colores de la denominación denominada "MAFER" escrita en forma y letras características, consignada al lado del diseño estilizado de una figura cuadrangular en cuyo interior se consignan un sucesión de líneas que salen en sentidos opuestos desde el centro hacia los extremos, todo en la combinación de colores rojo, blanco y negro conforme al diseño adjunto.

NUMERO DE PUBLICACION

163780

NOMBRE DE LA MARCA

AmSpec

TIPO DE MARCA
TIPO DE SIGNO

Marca Servicio
Mixta

NUMERO DE SOLICITUD
FECHA DE SOLICITUD

1580 - 2013
28/03/2013

NOMBRE DEL TITULAR
DIRECCION DEL TITULAR

AMSPEC SERVICES LLC
515 WOOD AVENUE, SUITE 202 (07036) LINDEN,
NUEVA JERSEY,

PAIS DEL TITULAR

US Estados Unidos de América

NOMBRE DEL APODERADO
DIRECCION DEL APODERADO

DR. RAMIRO MORENO BALDIVIESO
CALLE CAPITAN RAVELO N° 2366 - ESTUDIO DE ABOGADOS MORENO-BALDIVIESO

CLASE INTERNACIONAL

42

PRODUCTOS

SERVICIOS DE INSPECCIÓN TÉCNICA EN EL CAMPO DE BARCOS DE CARGA DE PETROLEO, QUÍMICOS Y GAS LICUADO.

DESCRIPCION

"DENOMINACIÓN Y DISEÑO"

The logo for AmSpec, featuring the word "AmSpec" in a stylized, outlined font. The "A" and "S" are larger and more prominent, with the "m" and "e" in between. The "c" is also large and has a distinct shape.

NUMERO DE PUBLICACION

163781

NOMBRE DE LA MARCA

M

TIPO DE MARCA
TIPO DE SIGNO

Marca Producto
Mixta

NUMERO DE SOLICITUD
FECHA DE SOLICITUD

1623 - 2013
02/04/2013

NOMBRE DEL TITULAR

BAYERISCHE MOTOREN WERKE
AKTIENGESELLSCHAFT

DIRECCION DEL TITULAR
PAIS DEL TITULAR

Petuelring 130 80809 München, Alemania
DE Alemania

NOMBRE DEL APODERADO
DIRECCION DEL APODERADO

DRA. MARTHA LANDIVAR GANTIER
Av. Arce 2618, Edif. Columbia, Piso 8 Of. 802

CLASE INTERNACIONAL

12

PRODUCTOS

Vehículos a motor y sus partes

The logo for BMW, consisting of the letters "BMW" in a stylized, outlined font. The letters are slanted and have a distinctive shape, with the "B" and "M" being larger and more prominent.

NUMERO DE PUBLICACION **163782**
NOMBRE DE LA MARCA **BMW**
TIPO DE MARCA **Marca Producto**
TIPO DE SIGNO **Mixta**
NUMERO DE SOLICITUD **1624 - 2013**
FECHA DE SOLICITUD **02/04/2013**
NOMBRE DEL TITULAR **BAYERISCHE MOTOREN WERKE
AKTIENGESELLSCHAFT**
DIRECCION DEL TITULAR **Petuelring 130 80809 München, Alemania**
PAIS DEL TITULAR **DE Alemania**
NOMBRE DEL APODERADO **DRA. MARTHA LANDIVAR GANTIER**
DIRECCION DEL APODERADO **Av. Arce 2618, Edif. Columbia, Piso 8 Of. 802**
CLASE INTERNACIONAL **12**
PRODUCTOS
Vehículos a motor y sus partes.



NUMERO DE PUBLICACION **163783**
NOMBRE DE LA MARCA **UST UNIVERSIDAD SANTO TOMAS**
TIPO DE MARCA **Marca Servicio**
TIPO DE SIGNO **Mixta**
NUMERO DE SOLICITUD **1696 - 2013**
FECHA DE SOLICITUD **05/04/2013**
NOMBRE DEL TITULAR **UNIVERSIDAD SANTO TOMAS S.A.**
DIRECCION DEL TITULAR **AVDA. EJÉRCITO 146, PISO 6, SANTIAGO,**
PAIS DEL TITULAR **CL Chile**
NOMBRE DEL APODERADO **DR. RAMIRO MORENO BALDIVIESO**
DIRECCION DEL APODERADO **CALLE CAPITAN RAVELO N° 2366 - ESTUDIO DE ABOGADOS MORENO-BALDIVIESO**
CLASE INTERNACIONAL **41**



UST
UNIVERSIDAD SANTO TOMÁS

PRODUCTOS
SERVICIOS DE EDUCACIÓN; FORMACIÓN; CAPACITACIÓN; SERVICIOS DE EDUCACION SUPERIOR, POST GRADO, MAESTRIAS, DIPLOMADOS; SERVICIOS DE ENTRETENIMIENTO; ACTIVIDADES DEPORTIVAS Y CULTURALES; COMPRENDE PRINCIPALMENTE LOS SERVICIOS PRESTADOS POR PERSONAS O INSTITUCIONES PARA DESARROLLAR LAS FACULTADES MENTALES DE PERSONAS, ASÍ COMO LOS SERVICIOS DESTINADOS A DIVERTIR O ENTRETENER.
DESCRIPCION
"DENOMINACIÓN Y DISEÑO"

NUMERO DE PUBLICACION

163784

NOMBRE DE LA MARCA

DISEÑO

TIPO DE MARCA
TIPO DE SIGNO

Marca Producto
Figurativa

NUMERO DE SOLICITUD
FECHA DE SOLICITUD

1711 - 2013
08/04/2013

NOMBRE DEL TITULAR
DIRECCION DEL TITULAR

The Polo/Lauren Company L.P.
650 Madison Avenue, New York, New York,
10022, U.S.A.

PAIS DEL TITULAR

US Estados Unidos de América

NOMBRE DEL APODERADO
DIRECCION DEL APODERADO

Carlos Andrés Arze Díaz
Av. Ballivián N° 1578, esq. calle 24, Calacoto, Torre Cesur, Piso 5, Of. 509, La Paz,
Bolivia.

CLASE INTERNACIONAL

9

PRODUCTOS

Binoculares, prismáticos, estuches de gafas, quevedos, estuches para quevedos, cadenas para quevedos, cordones para quevedos, monturas de gafas, cadenas para gafas, cordones para gafas, gafas, estuches de lentes/anteojos, monturas de lentes/anteojos, cristales de lentes/anteojos, lentes/anteojos, estuches de gafas de sol, cordones para gafas de sol, monturas para gafas de sol, gafas de sol, cadenas para gafas de sol.



NUMERO DE PUBLICACION

163785

NOMBRE DE LA MARCA

DISEÑO

TIPO DE MARCA
TIPO DE SIGNO

Marca Producto
Figurativa

NUMERO DE SOLICITUD
FECHA DE SOLICITUD

1712 - 2013
08/04/2013

NOMBRE DEL TITULAR
DIRECCION DEL TITULAR

The Polo/Lauren Company L.P.
650 Madison Avenue, New York, New York,
10022, U.S.A.

PAIS DEL TITULAR

US Estados Unidos de América

NOMBRE DEL APODERADO
DIRECCION DEL APODERADO

Carlos Andrés Arze Díaz
Av. Ballivián N° 1578, esq. calle 24, Calacoto, Torre Cesur, Piso 5, Of. 509, La Paz,
Bolivia.

CLASE INTERNACIONAL

11

PRODUCTOS

Aparatos de alumbrado.



NUMERO DE PUBLICACION

163786

NOMBRE DE LA MARCA

DISEÑO

TIPO DE MARCA
TIPO DE SIGNO

Marca Producto
Figurativa

NUMERO DE SOLICITUD
FECHA DE SOLICITUD

1713 - 2013
08/04/2013

NOMBRE DEL TITULAR
DIRECCION DEL TITULAR

The Polo/Lauren Company L.P.
650 Madison Avenue, New York, New York,
10022, U.S.A.

PAIS DEL TITULAR

US Estados Unidos de América

NOMBRE DEL APODERADO
DIRECCION DEL APODERADO

Carlos Andrés Arze Díaz
Av. Ballivián N° 1578, esq. calle 24, Calacoto, Torre Cesur, Piso 5, Of. 509, La Paz,
Bolivia.

CLASE INTERNACIONAL

18

PRODUCTOS

Artículos de cuero, a saber, maletines, mochilas, bolsas de playa, carteras, bastones, tarjeteros, carteras, estuches para llaves, correas de cuero, sombrillas, carteras de bolsillo, monederos, bolsas, bolsones, mochilas escolares, bolsas de cuero, bolsas para comprar, maletas, bolsas de ropa, baúles de viaje, valijas, paraguas, billeteras.



NUMERO DE PUBLICACION

163787

NOMBRE DE LA MARCA

DISEÑO

TIPO DE MARCA
TIPO DE SIGNO

Marca Producto
Figurativa

NUMERO DE SOLICITUD
FECHA DE SOLICITUD

1714 - 2013
08/04/2013

NOMBRE DEL TITULAR
DIRECCION DEL TITULAR

The Polo/Lauren Company L.P.
650 Madison Avenue, New York, New York,
10022, U.S.A.

PAIS DEL TITULAR

US Estados Unidos de América

NOMBRE DEL APODERADO
DIRECCION DEL APODERADO

Carlos Andrés Arze Díaz
Av. Ballivián N° 1578, esq. calle 24, Calacoto, Torre Cesur, Piso 5, Of. 509, La Paz,
Bolivia.

CLASE INTERNACIONAL

20

PRODUCTOS

Muebles, espejos, marcos para cuadros, cojines decorativos.



NUMERO DE PUBLICACION

163788

NOMBRE DE LA MARCA

DISEÑO

TIPO DE MARCA
TIPO DE SIGNO

Marca Producto
Figurativa

NUMERO DE SOLICITUD
FECHA DE SOLICITUD

1715 - 2013
08/04/2013

NOMBRE DEL TITULAR
DIRECCION DEL TITULAR

The Polo/Lauren Company L.P.
650 Madison Avenue, New York, New York,
10022, U.S.A.

PAIS DEL TITULAR

US Estados Unidos de América

NOMBRE DEL APODERADO
DIRECCION DEL APODERADO

Carlos Andrés Arze Díaz
Av. Ballivián N° 1578, esq. calle 24, Calacoto, Torre Cesur, Piso 5, Of. 509, La Paz,
Bolivia.

CLASE INTERNACIONAL

21

PRODUCTOS

Pequeños utensilios domésticos y recipientes (que no sean de metales preciosos ni chapados); peines y esponjas, cepillos (excepto pinceles y brochas); materiales de cepillería, cristalería, porcelana y loza no comprendidas en otras clases.



NUMERO DE PUBLICACION

163789

NOMBRE DE LA MARCA

DISEÑO

TIPO DE MARCA
TIPO DE SIGNO

Marca Producto
Figurativa

NUMERO DE SOLICITUD
FECHA DE SOLICITUD

1716 - 2013
08/04/2013

NOMBRE DEL TITULAR
DIRECCION DEL TITULAR

The Polo/Lauren Company L.P.
650 Madison Avenue, New York, New York,
10022, U.S.A.

PAIS DEL TITULAR

US Estados Unidos de América

NOMBRE DEL APODERADO
DIRECCION DEL APODERADO

Carlos Andrés Arze Díaz
Av. Ballivián N° 1578, esq. calle 24, Calacoto, Torre Cesur, Piso 5, Of. 509, La Paz,
Bolivia.

CLASE INTERNACIONAL

24

PRODUCTOS

Sábanas, edredones, mantas de cama, fundas de edredón, fundas de almohadas, fundas de cama, colchas, frazadas, toallas, servilletas de tela, manteles de tela.



NUMERO DE PUBLICACION

163790

NOMBRE DE LA MARCA

DISEÑO

TIPO DE MARCA
TIPO DE SIGNO

Marca Producto
Figurativa

NUMERO DE SOLICITUD
FECHA DE SOLICITUD

1717 - 2013
08/04/2013

NOMBRE DEL TITULAR
DIRECCION DEL TITULAR

The Polo/Lauren Company L.P.
650 Madison Avenue, New York, New York,
10022, U.S.A.

PAIS DEL TITULAR

US Estados Unidos de América

NOMBRE DEL APODERADO
DIRECCION DEL APODERADO

Carlos Andrés Arze Díaz
Av. Ballivián N° 1578, esq. calle 24, Calacoto, Torre Cesur, Piso 5, Of. 509, La Paz,
Bolivia.

CLASE INTERNACIONAL

27

PRODUCTOS

Alfombras, felpudos, estereras, linóleo y otros revestimientos para el suelo, tapicería mural (no textil).



NUMERO DE PUBLICACION

163791

NOMBRE DE LA MARCA

DISEÑO

TIPO DE MARCA
TIPO DE SIGNO

Marca Servicio
Figurativa

NUMERO DE SOLICITUD
FECHA DE SOLICITUD

1718 - 2013
08/04/2013

NOMBRE DEL TITULAR
DIRECCION DEL TITULAR

The Polo/Lauren Company L.P.
650 Madison Avenue, New York, New York,
10022, U.S.A.

PAIS DEL TITULAR

US Estados Unidos de América

NOMBRE DEL APODERADO
DIRECCION DEL APODERADO

Carlos Andrés Arze Díaz
Av. Ballivián N° 1578, esq. calle 24, Calacoto, Torre Cesur, Piso 5, Of. 509, La Paz,
Bolivia.

CLASE INTERNACIONAL

35

PRODUCTOS

Servicios de venta minorista y servicios de venta en línea de prendas de vestir, calzado, sombrerería y accesorios para hombres, mujeres y niños, y artículos para el hogar.



NUMERO DE PUBLICACION **163792**

NOMBRE DE LA MARCA **alta MODA é...**

TIPO DE MARCA **Marca Producto**
TIPO DE SIGNO **Mixta**

NUMERO DE SOLICITUD **1825 - 2013**
FECHA DE SOLICITUD **10/04/2013**

NOMBRE DEL TITULAR **ALFA PARF GROUP S.p.A.**
DIRECCION DEL TITULAR **Viale Antonio Aldini, 206 (I-40136) BOLOGNA - ITALIA**

PAIS DEL TITULAR **IT Italia**

NOMBRE DEL APODERADO **Perla Koziner U.**
DIRECCION DEL APODERADO **Av. José Salmón Ballivián (Los Álamos) No. 322, la Florida, La Paz – Bolivia.**

CLASE INTERNACIONAL **3**



PRODUCTOS

Productos tricológicos para el cuidado y la belleza del cuero cabelludo y el cabello, a saber, shampoos, acondicionadores para el cabello, máscaras para el cabello, lociones para el cabello, cremas y sueros no-medicinales para el tratamiento del cuero cabelludo; bálsamos nutritivos para el cabello, preparaciones para ondular el cabello, preparaciones para el ondulado permanente del cabello, colorantes y tinturas para el cabello, preparaciones para blanquear el cabello, geles para el cabello, sprays para el cabello, lacas para el cabello, preparaciones para dar estilo al cabello, preparaciones para dar brillo al color del cabello; aceites esenciales.

NUMERO DE PUBLICACION **163793**

NOMBRE DE LA MARCA **“DISEÑO”**

TIPO DE MARCA **Marca Producto**
TIPO DE SIGNO **Figurativa**

NUMERO DE SOLICITUD **1855 - 2013**
FECHA DE SOLICITUD **11/04/2013**

NOMBRE DEL TITULAR **Trucktechnic S.A.**
DIRECCION DEL TITULAR **Zone Industrial Hauts Sarzs Rue Haute Claire 1 B-4041 Herstal, Belgium**

PAIS DEL TITULAR **BE Belgica**

NOMBRE DEL APODERADO **Roberto Roque Ch.**
DIRECCION DEL APODERADO **Edificio Parque 18, No. 8022 Piso 6, Of. 602, calle 18, Calacoto.**

CLASE INTERNACIONAL **12**



PRODUCTOS

Ejes, frenos, dirección, suspensión y componentes para camiones de trabajo pesado, buses, remolques y maquinaria fuera de la carretera, componentes para vehículos, especialmente, cilindros maestros para sistemas de frenos, frenos automáticos y manuales, reguladores de frenos automáticos y manuales, ajustadores de tensión, cilindros para frenos, accionamientos para frenos, frenos de resorte, cilindros de accionamiento para freno de disco o freno de tambor, calibradores de freno de disco, pastillas de freno, válvulas para freno de pie, válvulas de freno de mano, cajas de cambios y sensores de desplazamiento para control de suspensión de altura, sistemas de frenos de aire, incluyendo, válvulas, compresores, reguladores, reguladores de presión, secadores de aire, cabezales de acoplamiento para líneas de aire, tapones para componentes del sistema de freno de aire, amortiguadores de aire, incluyendo, válvulas, compresoras, reguladores, reguladores de presión, secadores, amortiguadores de suspensión, muelles neumáticos, válvulas niveladoras, acoplamiento para líneas de aire, tapones para componentes del sistema de amortiguadores de aire; sistemas de control de embrague, incluyendo, cilindros maestros, cilindro receptor, servos embragues, en la clase 12 de la Clasificación Internacional.

DESCRIPCION

(diseño a colores de Elefante)

NUMERO DE PUBLICACION

163794

NOMBRE DE LA MARCA

GLOBAL

TIPO DE MARCA
TIPO DE SIGNO

Marca Producto
Mixta

NUMERO DE SOLICITUD
FECHA DE SOLICITUD

1943 - 2013
15/04/2013

NOMBRE DEL TITULAR

AKTSIONERNO DROUJESTVO BULGARTABAC
HOLDING

DIRECCION DEL TITULAR
PAIS DEL TITULAR

62, Graf Ignatiev Str., 1000 Sofia, Bulgaria.
BG Bulgaria

NOMBRE DEL APODERADO
DIRECCION DEL APODERADO

Perla Koziner U.
Av. José Salmón Ballivián (Los Álamos) No. 322, la Florida, La Paz – Bolivia.

NUMERO DE PRIORIDAD
FECHA DE PRIORIDAD

125515
15/10/2012

PAIS BG
Bulgaria

CLASE INTERNACIONAL

34

PRODUCTOS

Tabaco, artículos para fumadores, en especial cerillas; cigarrillos, puros, puritos, encendedores para fumadores; tabaco natural, manipulado o procesado; productos de tabaco, en especial filtros para cigarrillos, papel de fumar, ceniceros para fumadores.



NUMERO DE PUBLICACION

163795

NOMBRE DE LA MARCA

G GLOBAL

TIPO DE MARCA
TIPO DE SIGNO

Marca Producto
Mixta

NUMERO DE SOLICITUD
FECHA DE SOLICITUD

1944 - 2013
15/04/2013

NOMBRE DEL TITULAR

AKTSIONERNO DROUJESTVO BULGARTABAC
HOLDING

DIRECCION DEL TITULAR
PAIS DEL TITULAR

62, Graf Ignatiev Str., 1000 Sofia, Bulgaria
BG Bulgaria

NOMBRE DEL APODERADO
DIRECCION DEL APODERADO

Perla Koziner U.
Av. José Salmón Ballivián (Los Álamos) No. 322, la Florida, La Paz – Bolivia.

NUMERO DE PRIORIDAD
FECHA DE PRIORIDAD

125514
15/10/2012

PAIS BG
Bulgaria

CLASE INTERNACIONAL

34

PRODUCTOS

Tabaco, artículos para fumadores, en especial cerillas; cigarrillos, puros, puritos, encendedores para fumadores; tabaco natural, manipulado o procesado; productos de tabaco, en especial filtros para cigarrillos, papel de fumar, ceniceros para fumadores.



NUMERO DE PUBLICACION

163796

NOMBRE DE LA MARCA

**BRIGGS THE PREMIUM BATH
COLLECTION**

TIPO DE MARCA
TIPO DE SIGNO

**Marca Producto
Mixta**

NUMERO DE SOLICITUD
FECHA DE SOLICITUD

**1979 - 2013
17/04/2013**

NOMBRE DEL TITULAR

**CERAMICAS INDUSTRIALES CISA
OPERACIONES S.A.**

DIRECCION DEL TITULAR
PAIS DEL TITULAR

**Freire No. 980, Penco, Chile.
CL Chile**

NOMBRE DEL APODERADO
DIRECCION DEL APODERADO

**Maria Cecilia de Grandchant
Av. Arce, casi esq. Montevideo Nro. 2071, Edificio Villa Elena Nro. 2071. Piso 2 Oficina
8.**

CLASE INTERNACIONAL

11

PRODUCTOS

APARATOS DE ALUMBRADO, DE CALEFACCION, DE PRODUCCION DE VAPOR, DECCION, DE REFRIGERACION,
DE SECADO, DE VENTILACION, DE DISTRIBUCION DE AGUA E INSTALACIONES SANITARIAS.

DESCRIPCION

Denominación y Diseño.



NUMERO DE PUBLICACION

163797

NOMBRE DE LA MARCA

INTCOMEX IQUIQUE

TIPO DE MARCA
TIPO DE SIGNO

**Marca Servicio
Mixta**

NUMERO DE SOLICITUD
FECHA DE SOLICITUD

**1980 - 2013
17/04/2013**

NOMBRE DEL TITULAR
DIRECCION DEL TITULAR

**Importadora y Distribuidora INTB S.R.L
Av. Beni entre Segundo Anillo y Av. Los Cusis,
Edificio Casa Grande # 277 Of. 202 - Santa Cruz
de La Cierra - Bolivia**

PAIS DEL TITULAR

BO Bolivia

NOMBRE DEL APODERADO
DIRECCION DEL APODERADO

**Maria Cecilia de Grandchant
Av. Arce, casi esq. Montevideo Nro 2071. Piso 2 oficina 8.**

CLASE INTERNACIONAL

35

PRODUCTOS

Publicidad. Gestión de negocios comerciales, administración comercial, trabajos de oficina.

DESCRIPCION

Denominación y Diseño.



NUMERO DE PUBLICACION **163798**
 NOMBRE DE LA MARCA **"DISEÑO"**
 TIPO DE MARCA **Marca Servicio**
 TIPO DE SIGNO **Figurativa**
 NUMERO DE SOLICITUD **2005 - 2013**
 FECHA DE SOLICITUD **17/04/2013**
 NOMBRE DEL TITULAR **THE BRITISH UNITED PROVIDENT ASSOCIATION LIMITED**
 DIRECCION DEL TITULAR **BUPA House 15-19 Bloomsbury Way London, WC1A 2BA, Inglaterra**
 PAIS DEL TITULAR **GB** Reino Unido, Gran Bretaña, Inglaterra
 NOMBRE DEL APODERADO **Roberto Roque Ch.**
 DIRECCION DEL APODERADO **Edificio Parque 18, No. 8022 Piso 6, Of. 602, calle 18, Calacoto.**
 CLASE INTERNACIONAL **44**



PRODUCTOS

Servicios de Hospital; servicios de clínicas médicas; servicios médicos; servicios de salud; servicios de odontología; servicios de atención de enfermería; servicios de casas de recuperación; servicios de asilo de ancianos; servicios de casas de reposo; servicios de revisiones médicas; servicios de valoración médicos de salud y estado físico; servicios de información médica y de salud; servicios de asesoramiento, información y consultoría para todos los servicios antes mencionados, en la clase 44 de la Clasificación Internacional.

NUMERO DE PUBLICACION **163799**
 NOMBRE DE LA MARCA **B BULGARTABAC OPEN TO THE FUTURE**
 TIPO DE MARCA **Marca Producto**
 TIPO DE SIGNO **Mixta**
 NUMERO DE SOLICITUD **2035 - 2013**
 FECHA DE SOLICITUD **18/04/2013**
 NOMBRE DEL TITULAR **AKTSIONERNO DROUJESTVO BULGARTABAC HOLDING**
 DIRECCION DEL TITULAR **62, Graf Ignatiev Str., 1000 Sofia, Bulgaria**
 PAIS DEL TITULAR **BG** Bulgaria
 NOMBRE DEL APODERADO **Perla Koziner U.**
 DIRECCION DEL APODERADO **Av. José Salmón Ballivián (Los Álamos) No. 322, la Florida, La Paz – Bolivia.**
 NUMERO DE PRIORIDAD **125577** PAIS **BG**
 FECHA DE PRIORIDAD **19/10/2012** Bulgaria
 CLASE INTERNACIONAL **34**



PRODUCTOS

Tabaco, artículos para fumadores, en especial cerillas; cigarrillos, puros, puritos, encendedores para fumadores; tabaco natural, manipulado o procesado; productos de tabaco, en especial filtros para cigarrillos, papel de fumar, ceniceros para fumadores.

NUMERO DE PUBLICACION **163800**

NOMBRE DE LA MARCA **LIBRELATO**

TIPO DE MARCA **Marca Producto**
TIPO DE SIGNO **Mixta**

NUMERO DE SOLICITUD **2101 - 2013**
FECHA DE SOLICITUD **22/04/2013**

NOMBRE DEL TITULAR **LIBRELATO IMPLEMENTOS AGRÍCOLAS E
RODOVIÁRIOS LTDA.**
DIRECCION DEL TITULAR **Rodovia SC 438 Km. 01 No. 69, Orleans - SC,
Brasil**
PAIS DEL TITULAR **BR Brasil**

NOMBRE DEL APODERADO **Marcos Mercado Delgadillo**
DIRECCION DEL APODERADO **Calle 15, esq. Sánchez Bustamante, Torre Ketal, Piso 4, oficina 402, Calacoto, La Paz.**

CLASE INTERNACIONAL **12**



PRODUCTOS

Vehículos; aparatos de locomoción terrestre, aérea o acuática.

DESCRIPCION

El signo consiste en un círculo de color negro en el que se encuentra la letra "L" en blanco. Abajo la palabra LIBRELATO en color negro, todo sobre fondo blanco según diseño adjunto

NUMERO DE PUBLICACION **163801**

NOMBRE DE LA MARCA **"QUALY TV"**

TIPO DE MARCA **Marca Servicio**
TIPO DE SIGNO **Mixta**

NUMERO DE SOLICITUD **2143 - 2013**
FECHA DE SOLICITUD **24/04/2013**

NOMBRE DEL TITULAR **DTH SERCO S.A.**
DIRECCION DEL TITULAR **Calle Parra del Riego 989, Montevideo,
República Oriental del Uruguay**
PAIS DEL TITULAR **UY Uruguay**

NOMBRE DEL APODERADO **Alfonso López del Solar Arce**
DIRECCION DEL APODERADO **Calle Reyes Ortiz Esq. Federico Zuazo, Edificio Torres Gundlach – Torre Oeste, Piso 10
Of. 1004**

CLASE INTERNACIONAL **38**



PRODUCTOS

TELECOMUNICACIONES EN GENERAL;
PRESTACION DE SERVICIOS DE TELEVISION E INTERNET POR SUSCRIPCION;
ALQUILER DE APARATOS DE TELECOMUNICACION;
ALQUILER DE TIEMPO DE ACCESO A REDES INFORMATICAS MUNDIALES;
DIFUSION DE PROGRAMAS DE TELEVISION;
INFORMACION EN MATERIA DE TELECOMUNICACION y TELEVISION POR CABLE.

DESCRIPCION

El Signo Distintivo "QUALY TV", con las características, letras, colores y logos adjuntos al mismo que aparecen reproducidos en el diseño adjunto, sin distinción de tamaño.

NUMERO DE PUBLICACION **163802**

NOMBRE DE LA MARCA **"QUALY TV"**

TIPO DE MARCA **Marca Servicio**
TIPO DE SIGNO **Mixta**

NUMERO DE SOLICITUD **2144 - 2013**
FECHA DE SOLICITUD **24/04/2013**

NOMBRE DEL TITULAR **DTH SERCO S.A.**
DIRECCION DEL TITULAR **Calle Parra del Riego 989, Montevideo,
República Oriental del Uruguay**
PAIS DEL TITULAR **UY Uruguay**

NOMBRE DEL APODERADO **Alfonso López del Solar Arce**
DIRECCION DEL APODERADO **Calle Reyes Ortiz Esq. Federico Zuazo, Edificio Torres Gundlach – Torre Oeste, Piso 10
Of. 1004**

CLASE INTERNACIONAL **35**



PRODUCTOS

AGENCIAS DE INFORMACIÓN COMERCIAL;
AGENCIAS DE PUBLICIDAD;
DIFUSION DE ANUNCIOS PUBLICITARIOS;
DIRECCION PROFESIONAL DE NEGOCIOS ARTISTICOS;
DISTRIBUCION DE MATERIAL PUBLICITARIO;
PUBLICIDAD;
ALQUILER DE ESPACIOS PUBLICITARIOS; y TELECOMUNICACIONES PARA TERCEROS.

DESCRIPCION

El Signo Distintivo "QUALY TV", con las características, letras, colores y logos adjuntos al mismo que aparecen reproducidos en el diseño adjunto, sin distinción de tamaño.

NUMERO DE PUBLICACION **163803**

NOMBRE DE LA MARCA **SPECTROPACH**

TIPO DE MARCA **Marca Producto**
TIPO DE SIGNO **Mixta**

NUMERO DE SOLICITUD **2152 - 2013**
FECHA DE SOLICITUD **25/04/2013**

NOMBRE DEL TITULAR **CENTRO MEDICO Y ESTETICO DE
ADELGAZAMIENTO MILCUATRO SA**
DIRECCION DEL TITULAR **6 DE AGOSTO, ENTRE PEDRO SALAZAR Y
BELIZARIO SALINAS N 2434**
PAIS DEL TITULAR **BO Bolivia**

NOMBRE DEL APODERADO **MOIRA FRANSSUAS ARANDA VALENCIA**
DIRECCION DEL APODERADO **AV 6 DE AGOSTO N2434**

CLASE INTERNACIONAL **3**



PRODUCTOS

PARCHE CON APLICACIONES COSMETICAS PARA EL CUIDADO DE LA PIEL.

DESCRIPCION

LETRAS NEGRAS, FONDO BLANCO Y LOGO ROJO.

NUMERO DE PUBLICACION **163804**

NOMBRE DE LA MARCA **BULGARTABAC**

TIPO DE MARCA **Marca Producto**
TIPO DE SIGNO **Mixta**

BULGARTABAC

NUMERO DE SOLICITUD **2165 - 2013**
FECHA DE SOLICITUD **25/04/2013**

NOMBRE DEL TITULAR **AKTSIONERNO DROUJESTVO BULGARTABAC HOLDING**

DIRECCION DEL TITULAR **62, Graf Ignatiev Str., 1000 Sofia, Bulgaria**
PAIS DEL TITULAR **BG Bulgaria**

NOMBRE DEL APODERADO **Perla Koziner U.**
DIRECCION DEL APODERADO **Av. José Salmón Ballivián (Los Álamos) No. 322, la Florida, La Paz – Bolivia.**

NUMERO DE PRIORIDAD **125654** PAIS **BG**
FECHA DE PRIORIDAD **26/10/2012** Bulgaria

CLASE INTERNACIONAL **34**

PRODUCTOS

Tabaco, artículos para fumadores, en especial cerillas; cigarrillos, puros, puritos, encendedores para fumadores; tabaco natural, manipulado o procesado; productos de tabaco, en especial filtros para cigarrillos, papel de fumar, ceniceros para fumadores.

NUMERO DE PUBLICACION **163805**

NOMBRE DE LA MARCA **ESTRA**

TIPO DE MARCA **Marca Producto**
TIPO DE SIGNO **Mixta**

ESTRA

NUMERO DE SOLICITUD **2228 - 2013**
FECHA DE SOLICITUD **26/04/2013**

NOMBRE DEL TITULAR **INDUSTRIAS ESTRA S.A.**
DIRECCION DEL TITULAR **Medellín – Antioquia - Colombia**
PAIS DEL TITULAR **CO Colombia**

NOMBRE DEL APODERADO **DRA. MARTHA LANDIVAR GANTIER**
DIRECCION DEL APODERADO **Av. Arce 2618, Edif. Columbia, Piso 8 Of. 802**

CLASE INTERNACIONAL **21**

PRODUCTOS

Utensilios y recipientes para el menaje y la cocina (que no sean de metales preciosos ni chapados); peines y esponjas; cepillos (con excepción de los pinceles); materiales para la fabricación de cepillos; material de limpieza; viruta de hierro; vidrio en bruto o semielaborado (con excepción del vidrio de construcción); cristalería, porcelana y loza, no comprendidas en otras clases

NUMERO DE PUBLICACION **163806**
NOMBRE DE LA MARCA **ESTRA**
TIPO DE MARCA **Marca Producto**
TIPO DE SIGNO **Mixta**
NUMERO DE SOLICITUD **2229 - 2013**
FECHA DE SOLICITUD **26/04/2013**
NOMBRE DEL TITULAR **INDUSTRIAS ESTRA S.A.**
DIRECCION DEL TITULAR **Medellín – Antioquia - Colombia**
PAIS DEL TITULAR **CO** Colombia
NOMBRE DEL APODERADO **DRA. MARTHA LANDIVAR GANTIER**
DIRECCION DEL APODERADO **Av. Arce 2618, Edif. Columbia, Piso 8 Of. 802**
CLASE INTERNACIONAL **20**



PRODUCTOS

Muebles; espejos; marcos; productos no comprendidos en otras clases de madera; corcho; cana; junco; mimbre; cuerno; hueso marfil; ballena; concha; ámbar; nácar; espuma de mar; sucedáneos de todas estas materias o de materias plásticas y toda clase de muebles de plástico

NUMERO DE PUBLICACION **163807**
NOMBRE DE LA MARCA **"AIRSYS"**
TIPO DE MARCA **Marca Producto**
TIPO DE SIGNO **Mixta**
NUMERO DE SOLICITUD **2236 - 2013**
FECHA DE SOLICITUD **26/04/2013**
NOMBRE DEL TITULAR **INVERSIONES MUNDIVISTA LTDA.**
DIRECCION DEL TITULAR **MANZANA 3, GALPÓN 4, PLAZA ALTAVISTA,
LOCAL 405 ZOFRI, IQUIQUE - CHILE**
PAIS DEL TITULAR **CL** Chile
NOMBRE DEL APODERADO **Dra. VIRGINA KEIKO SHIMOJYO OSAKI**
DIRECCION DEL APODERADO **Calle Batallón Colorados N° 20 Edif. El Estudiante, PH. "D".**
CLASE INTERNACIONAL **11**



PRODUCTOS

Aparatos de: alumbrado, calefacción, producción de vapor, cocción, refrigeración, secado, ventilación, distribución de agua e instalaciones sanitarias. Aparatos de aire acondicionado, calentadores, bolsas de agua caliente, calienta-camas eléctricos o no eléctricos. Almohadones y cubiertas calentadas eléctricamente que no tengan una utilización médica, hervidores eléctricos, utensilios de cocina eléctricos.

NUMERO DE PUBLICACION **163808**

NOMBRE DE LA MARCA **"SYSONE"**

TIPO DE MARCA **Marca Producto**
TIPO DE SIGNO **Mixta**

NUMERO DE SOLICITUD **2237 - 2013**
FECHA DE SOLICITUD **26/04/2013**

NOMBRE DEL TITULAR **INVERSIONES MUNDIVISTA LTDA.**
DIRECCION DEL TITULAR **MANZANA 3, GALPÓN 4, PLAZA ALTAVISTA,
LOCAL 405 ZOFRI, IQUIQUE - CHILE.**

PAIS DEL TITULAR **CL Chile**

NOMBRE DEL APODERADO **Dra. VIRGINIA KEIKO SHIMOJYO OSAKI**
DIRECCION DEL APODERADO **Calle Batallón Colorados N° 20 Edif. El Estudiante, PH. "D".**

CLASE INTERNACIONAL **11**



PRODUCTOS

Aparatos de: alumbrado, calefacción, producción de vapor, cocción, refrigeración, secado, ventilación, distribución de agua e instalaciones sanitarias. Aparatos de aire acondicionado, calentadores, bolsas de agua caliente, calienta-camas eléctricos o no eléctricos. Almohadones y cubiertas calentadas eléctricamente que no tengan una utilización médica, hervidores eléctricos, utensilios de cocina eléctricos.

NUMERO DE PUBLICACION **163809**

NOMBRE DE LA MARCA **GLORIA YOGUPREMIO**

TIPO DE MARCA **Marca Producto**
TIPO DE SIGNO **Mixta**

NUMERO DE SOLICITUD **2257 - 2013**
FECHA DE SOLICITUD **29/04/2013**

NOMBRE DEL TITULAR **GLORIA S.A.**
DIRECCION DEL TITULAR **AV. REPÚBLICA DE PANAMÁ N° 2461,
URBANIZACIÓN SANTA CATALINA, DISTRITO DE
LA VICTORIA, LIMA,**

PAIS DEL TITULAR **PE Peru**

NOMBRE DEL APODERADO **DR. RAMIRO MORENO BALDIVIESO**
DIRECCION DEL APODERADO **CALLE CAPITAN RAVELO N° 2366 - ESTUDIO DE ABOGADOS MORENO-BALDIVIESO**

CLASE INTERNACIONAL **29**



PRODUCTOS

CARNE, PESCADO, CARNE DE AVE Y CARNE DE CAZA; EXTRACTOS DE CARNE; FRUTAS Y VERDURAS, HORTALIZAS Y LEGUMBRES EN CONSERVA, CONGELADAS, SECAS Y COCIDAS; JALEAS, CONFITURAS, COMPOTAS; HUEVOS; LECHE Y PRODUCTOS LÁCTEOS; BEBIDAS LÁCTEAS, YOGURT SABORIZADOS CON FRUTAS NATURALES; BEBIDAS EN BASE A LÁCTEOS SABORIZADOS CON FRUTAS NATURALES; CREMA DE LECHE; LECHE EN POLVO; LECHE SEMIDESCREMADA; ACEITES Y GRASAS COMESTIBLES.

DESCRIPCION

"DENOMINACIÓN Y DISEÑO" Se reivindican todas las características y colores del diseño denominado "GLORIA YOGUPREMIO" escrita en letras especiales de color azul y blanco dentro una figura en forma de remolino formada por un chorro de leche sobre un fondo rojo, junto a una estrella morada con bordes amarillos, sin reivindicar el término "yogurt" y las figuras genéricas inserta en esta etiqueta, todo de acuerdo al diseño impreso.

NUMERO DE PUBLICACION **163810**
NOMBRE DE LA MARCA **MEGAFÁCIL**
TIPO DE MARCA **Marca Producto**
TIPO DE SIGNO **Mixta**
NUMERO DE SOLICITUD **2279 - 2013**
FECHA DE SOLICITUD **30/04/2013**
NOMBRE DEL TITULAR **MEGAFLEX S.A.**
DIRECCION DEL TITULAR **Luis María Drago 1760, Parque Industrial, (1852)
– Burzaco, Buenos Aires, Argentina**
PAIS DEL TITULAR **AR Argentina**
NOMBRE DEL APODERADO **Pilar Soruco Etcheverry**
DIRECCION DEL APODERADO **Edificio Hansa, Piso 13, Oficina No. 4**
CLASE INTERNACIONAL **17**



PRODUCTOS

Caucho, gutapercha, goma, amianto, mica y productos de estas materias no comprendidos en otras clases; productos de materias plásticas semielaborados; materiales para calafatear, estopar y aislar; tubos flexibles no metálicos, comprendidos en la clase 17 de la Clasificación Internacional en vigencia.

DESCRIPCION

Cuadrado amarillo con denominación MEGA en color negro y FÁCIL en color celeste dentro de un sombreado en color blanco.

NUMERO DE PUBLICACION **163811**
NOMBRE DE LA MARCA **MEGAFÁCIL**
TIPO DE MARCA **Marca Producto**
TIPO DE SIGNO **Mixta**
NUMERO DE SOLICITUD **2280 - 2013**
FECHA DE SOLICITUD **30/04/2013**
NOMBRE DEL TITULAR **MEGAFLEX S.A.**
DIRECCION DEL TITULAR **Luis María Drago 1760, Parque Industrial, (1852)
– Burzaco, Buenos Aires, Argentina**
PAIS DEL TITULAR **AR Argentina**
NOMBRE DEL APODERADO **Pilar Soruco Etcheverry**
DIRECCION DEL APODERADO **Edificio Hansa, Piso 13, Oficina No. 4**
CLASE INTERNACIONAL **19**



PRODUCTOS

Materiales de construcción no metálicos; tubos rígidos no metálicos para la construcción; asfalto, pez y betún; construcciones transportables no metálicas; monumentos no metálicos, comprendidos en la clase 19 de la Clasificación Internacional en vigencia.

DESCRIPCION

Cuadrado amarillo con denominación MEGA en color negro y FÁCIL en color celeste dentro de un sombreado en color blanco.

NUMERO DE PUBLICACION **163812**

NOMBRE DE LA MARCA **EVOLUTION RIDE SPIRIT**

TIPO DE MARCA **Marca Servicio**
TIPO DE SIGNO **Mixta**

NUMERO DE SOLICITUD **2301 - 2013**
FECHA DE SOLICITUD **30/04/2013**

NOMBRE DEL TITULAR **MIKE RANOUX; MABEL VILLARROEL**
DIRECCION DEL TITULAR **C/ HANS KUNDT N°710**
PAIS DEL TITULAR **BO** Bolivia

NOMBRE DEL APODERADO **UNIPERSONAL**
DIRECCION DEL APODERADO

CLASE INTERNACIONAL **39**



PRODUCTOS
ORGANIZACION DE VIAJES.

DESCRIPCION

MUESTRA LOS COLORES ROJO, AMARILLO, BLANCO Y VERDE. EN LA PARTE CENTRAL LA SILUETA DE UN CICLISTA EN COLOR NEGRO. EN LA PARTE IZQUIERDA EN LETRAS ROJO, AMARILLO Y BLANCO LAS PALABRAS EVOLUTION RIDE SPIRIT ORIENTADA DE ABAJO HACIA ARRIBA EN DIAGONAL DE IZQUIERDA A DERECHA NO SE REINVINDICAN TERMINO GENERICO

NUMERO DE PUBLICACION **163813**

NOMBRE DE LA MARCA **“SPECIALIZED”**

TIPO DE MARCA **Marca Producto**
TIPO DE SIGNO **Mixta**

NUMERO DE SOLICITUD **2343 - 2013**
FECHA DE SOLICITUD **02/05/2013**

NOMBRE DEL TITULAR **Specialized Bicycle Components, Inc.**
DIRECCION DEL TITULAR **15130 Concord Circle, Morgan Hill, California 95037, Estados Unidos de Norteamérica.**
PAIS DEL TITULAR **US** Estados Unidos de América

NOMBRE DEL APODERADO **Roberto Roque Ch.**
DIRECCION DEL APODERADO **Edificio Parque 18, No. 8022 Piso 6, Of. 602, calle 18, Calacoto.**

CLASE INTERNACIONAL **25**



PRODUCTOS

Prendas de vestir, calzados, artículos de sombrerería; camisas, camisetas, poleras cortas sin mangas, camisetas de lycra, pulóver, pantalones cortos, pantalones cortos acolchados, pantalones, pantalones deportivos, pantys, chalecos, protectores para brazos y rodilla, prendas para la cabeza, sombreros, guantes, guantes para uso al aire libre, guantes de ciclismo, zapatillas de ciclismo, cubiertas para zapatos, pulóver para ciclismo, pantalones cortos de ciclismo, calcetines y chaquetas, en la clase 25 de la Clasificación Internacional.

DESCRIPCION

(denominación y diseño)

NUMERO DE PUBLICACION **163814**
NOMBRE DE LA MARCA **"SPECIALIZED"**
TIPO DE MARCA **Marca Producto**
TIPO DE SIGNO **Mixta**
NUMERO DE SOLICITUD **2344 - 2013**
FECHA DE SOLICITUD **02/05/2013**
NOMBRE DEL TITULAR **Specialized Bicycle Components, Inc.**
DIRECCION DEL TITULAR **15130 Concord Circle, Morgan Hill, California
95037, Estados Unidos de Norteamérica**
PAIS DEL TITULAR **US** Estados Unidos de América
NOMBRE DEL APODERADO **Roberto Roque Ch.**
DIRECCION DEL APODERADO **Edificio Parque 18, No. 8022 Piso 6, Of. 602, calle 18, Calacoto.**
CLASE INTERNACIONAL **12**



PRODUCTOS

Bicicletas, cuadros para bicicletas, partes y piezas para bicicletas, incluyendo neumáticos y cámaras de aire para neumáticos, ruedas, frenos y pastillas de freno, cadenas y engranajes para la cadena, manillares y puños para manillares, bujes, aros, sillines, radios, potencia, tijas del sillín, en la clase 12 de la Clasificación Internacional.

DESCRIPCION

(denominación y diseño)

NUMERO DE PUBLICACION **163815**
NOMBRE DE LA MARCA **"SPECIALIZED"**
TIPO DE MARCA **Marca Producto**
TIPO DE SIGNO **Mixta**
NUMERO DE SOLICITUD **2345 - 2013**
FECHA DE SOLICITUD **02/05/2013**
NOMBRE DEL TITULAR **Specialized Bicycle Components, Inc.**
DIRECCION DEL TITULAR **15130 Concord Circle, Morgan Hill, California
95037, Estados Unidos de Norteamérica**
PAIS DEL TITULAR **US** Estados Unidos de América
NOMBRE DEL APODERADO **Roberto Roque Ch.**
DIRECCION DEL APODERADO **Edificio Parque 18, No. 8022 Piso 6, Of. 602, calle 18, Calacoto.**
CLASE INTERNACIONAL **9**



PRODUCTOS

Ropa, calzados y sombrerería de protección, cascos para ciclismo, dispositivos informáticos para ciclistas para medir el tiempo, la distancia y la velocidad, en la clase 9 de la Clasificación Internacional.

DESCRIPCION

(denominación y diseño)

NUMERO DE PUBLICACION

163816

NOMBRE DE LA MARCA

"DISEÑO"

TIPO DE MARCA
TIPO DE SIGNO

Marca Producto
Figurativa

NUMERO DE SOLICITUD
FECHA DE SOLICITUD

2346 - 2013
02/05/2013

NOMBRE DEL TITULAR
DIRECCION DEL TITULAR

Specialized Bicycle Components, Inc.
15130 Concord Circle, Morgan Hill, California
95037, Estados Unidos de Norteamérica

PAIS DEL TITULAR

US Estados Unidos de América

NOMBRE DEL APODERADO
DIRECCION DEL APODERADO

Roberto Roque Ch.
Edificio Parque 18, No. 8022 Piso 6, Of. 602, calle 18, Calacoto.

CLASE INTERNACIONAL

25

PRODUCTOS

Prendas de vestir, calzados, artículos de sombrerería; camisas, camisetas, poleras cortas sin mangas, camisetas de lycra, pulóver, pantalones cortos, pantalones cortos acolchados, pantalones, pantalones deportivos, pantys, chalecos, protectores para brazos y rodilla, prendas para la cabeza, sombreros, guantes, guantes para uso al aire libre, guantes de ciclismo, zapatillas de ciclismo, cubiertas para zapatos, pulóver para ciclismo, pantalones cortos de ciclismo, calcetines y chaquetas, en la clase 25 de la Clasificación Internacional.



NUMERO DE PUBLICACION

163817

NOMBRE DE LA MARCA

"DISEÑO"

TIPO DE MARCA
TIPO DE SIGNO

Marca Producto
Figurativa

NUMERO DE SOLICITUD
FECHA DE SOLICITUD

2347 - 2013
02/05/2013

NOMBRE DEL TITULAR
DIRECCION DEL TITULAR

Specialized Bicycle Components, Inc.
15130 Concord Circle, Morgan Hill, California
95037, Estados Unidos de Norteamérica

PAIS DEL TITULAR

US Estados Unidos de América

NOMBRE DEL APODERADO
DIRECCION DEL APODERADO

Roberto Roque Ch.
Edificio Parque 18, No. 8022 Piso 6, Of. 602, calle 18, Calacoto.

CLASE INTERNACIONAL

12

PRODUCTOS

Bicicletas, cuadros para bicicletas, partes y piezas para bicicletas, incluyendo neumáticos y cámaras de aire para neumáticos, ruedas, frenos y pastillas de freno, cadenas y engranajes para la cadena, manillares y puños para manillares, bujes, aros, sillines, radios, potencia, tijas del sillín, en la clase 12 de la Clasificación Internacional.



NUMERO DE PUBLICACION

163818

NOMBRE DE LA MARCA

"DISEÑO"

TIPO DE MARCA
TIPO DE SIGNO

Marca Producto
Figurativa

NUMERO DE SOLICITUD
FECHA DE SOLICITUD

2348 - 2013
02/05/2013

NOMBRE DEL TITULAR
DIRECCION DEL TITULAR

Specialized Bicycle Components, Inc.
15130 Concord Circle, Morgan Hill, California
95037, Estados Unidos de Norteamérica

PAIS DEL TITULAR

US Estados Unidos de América

NOMBRE DEL APODERADO
DIRECCION DEL APODERADO

Roberto Roque Ch.
Edificio Parque 18, No. 8022 Piso 6, Of. 602, calle 18, Calacoto.

CLASE INTERNACIONAL

9

PRODUCTOS

Ropa, calzados y sombrerería de protección, cascos para ciclismo, dispositivos informáticos para ciclistas para medir el tiempo, la distancia y la velocidad, en la clase 9 de la Clasificación Internacional.



NUMERO DE PUBLICACION

163819

NOMBRE DE LA MARCA

NILO

TIPO DE MARCA
TIPO DE SIGNO

Marca Producto
Mixta

NUMERO DE SOLICITUD
FECHA DE SOLICITUD

2364 - 2013
03/05/2013

NOMBRE DEL TITULAR
DIRECCION DEL TITULAR

Celsius Property B.V., Amsterdam (NL)
Schaffhausen Branch
Spitalstrasse 5 8200 Schaffhausen, Suiza

PAIS DEL TITULAR

CH Suiza

NOMBRE DEL APODERADO
DIRECCION DEL APODERADO

Dr. José Luis Mejía M.
Edificio Víctor, c/Fernando Guachalla 342, 6to. Piso, Of. 601

CLASE INTERNACIONAL

5

PRODUCTOS

"PESTICIDAS, INSECTICIDAS, HERBICIDAS Y FUNGICIDAS"



NUMERO DE PUBLICACION **163820**

NOMBRE DE LA MARCA **DISEÑO**

TIPO DE MARCA **Marca Servicio**
TIPO DE SIGNO **Figurativa**

NUMERO DE SOLICITUD **2367 - 2013**
FECHA DE SOLICITUD **03/05/2013**

NOMBRE DEL TITULAR **GENERAL MOTORS LLC, una compañía organizada y existente bajo las Leyes del Estado de Delaware**

DIRECCION DEL TITULAR **300 Renaissance Center, Detroit, Michigan 48265-3000, Estados Unidos de América**

PAIS DEL TITULAR **US** Estados Unidos de América

NOMBRE DEL APODERADO **Dr. José Luis Mejía M.**
DIRECCION DEL APODERADO **Edificio Víctor, c/Fernando Guachalla 342, 6to. Piso, Of. 601**

CLASE INTERNACIONAL **37**

PRODUCTOS

"MANTENIMIENTO, REPARACIÓN Y SERVICIO DE VEHÍCULOS A MOTOR, MOTORES DE VEHÍCULOS Y PARTES DE VEHÍCULOS A MOTOR."

DESCRIPCION

CHEVROLET EMBLEMA 1



NUMERO DE PUBLICACION **163821**

NOMBRE DE LA MARCA **SAIC**

TIPO DE MARCA **Marca Producto**
TIPO DE SIGNO **Mixta**

NUMERO DE SOLICITUD **2376 - 2013**
FECHA DE SOLICITUD **03/05/2013**

NOMBRE DEL TITULAR **SAIC MOTOR CORPORATION LIMITED**
DIRECCION DEL TITULAR **ROOM 509, BUILDING 1, 563 SONGTAO ROAD, ZHANGJIANG HIGH-TECH PARK, SHANGHAI, 201203, CHINA**

PAIS DEL TITULAR **CN** China

NOMBRE DEL APODERADO **Perla Koziner U.**
DIRECCION DEL APODERADO **Av. José Salmón Ballivián (Los Álamos) No. 322, La Florida, La Paz - Bolivia**

CLASE INTERNACIONAL **7**

PRODUCTOS

Pistones (partes de máquinas o motores); cilindros para motores, dispositivos de ignición para motores de combustión interna, rodamientos (partes de máquinas), bombas (máquinas); compresores (máquinas); juntas universales (juntas cardán), válvulas (partes de máquinas); monta vagones, herramientas de mano, que no sean de accionamiento manual.



NUMERO DE PUBLICACION **163822**

NOMBRE DE LA MARCA **SAIC**

TIPO DE MARCA **Marca Producto**
TIPO DE SIGNO **Mixta**

NUMERO DE SOLICITUD **2377 - 2013**
FECHA DE SOLICITUD **03/05/2013**

NOMBRE DEL TITULAR **SAIC MOTOR CORPORATION LIMITED**
DIRECCION DEL TITULAR **ROOM 509, BUILDING 1, 563 SONGTAO ROAD,
ZHANGJIANG HIGH-TECH PARK, SHANGHAI,
201203, CHINA.**

PAIS DEL TITULAR **CN China**

NOMBRE DEL APODERADO **Perla Koziner U.**
DIRECCION DEL APODERADO **Av. José Salmón Ballivián (Los Álamos) No. 322, la Florida, La Paz – Bolivia.**

CLASE INTERNACIONAL **7**

SAIC

PRODUCTOS

Pistones (partes de máquinas o motores); cilindros para motores, dispositivos de ignición para motores de combustión interna, rodamientos (partes de máquinas), bombas (máquinas); compresores (máquinas); juntas universales (juntas cardán), válvulas (partes de máquinas); monta vagones, herramientas de mano, que no sean de accionamiento manual.

NUMERO DE PUBLICACION **163823**

NOMBRE DE LA MARCA **SAIC**

TIPO DE MARCA **Marca Producto**
TIPO DE SIGNO **Mixta**

NUMERO DE SOLICITUD **2378 - 2013**
FECHA DE SOLICITUD **03/05/2013**

NOMBRE DEL TITULAR **SAIC MOTOR CORPORATION LIMITED**
DIRECCION DEL TITULAR **ROOM 509, BUILDING 1, 563 SONGTAO ROAD,
ZHANGJIANG HIGH-TECH PARK, SHANGHAI,
201203, CHINA.**

PAIS DEL TITULAR **CN China**

NOMBRE DEL APODERADO **Perla Koziner U.**
DIRECCION DEL APODERADO **Av. José Salmón Ballivián (Los Álamos) No. 322, la Florida, La Paz – Bolivia.**

CLASE INTERNACIONAL **12**

SAIC

PRODUCTOS

Vehículos de locomoción por tierra, aire, agua o ferrocarril, coches, mecanismos de propulsión para vehículos terrestres, vehículos eléctricos, motores eléctricos para vehículos terrestres; llantas de ruedas de vehículos (neumáticos); cubos de ruedas de vehículos, asientos de seguridad para niños, para los vehículos, embragues para vehículos terrestres; tapicería de vehículos.

NUMERO DE PUBLICACION

163824

NOMBRE DE LA MARCA

SAIC

TIPO DE MARCA
TIPO DE SIGNO

Marca Producto
Mixta

NUMERO DE SOLICITUD
FECHA DE SOLICITUD

2379 - 2013
03/05/2013

NOMBRE DEL TITULAR
DIRECCION DEL TITULAR

SAIC MOTOR CORPORATION LIMITED
ROOM 509, BUILDING 1, 563 SONGTAO ROAD,
ZHANGJIANG HIGH-TECH PARK, SHANGHAI,
201203, CHINA.

PAIS DEL TITULAR

CN China

NOMBRE DEL APODERADO
DIRECCION DEL APODERADO

Perla Koziner U.
Av. José Salmón Ballivián (Los Álamos) No. 322, la Florida, La Paz – Bolivia.

CLASE INTERNACIONAL

12

PRODUCTOS

Vehículos de locomoción por tierra, aire, agua o ferrocarril, coches, mecanismos de propulsión para vehículos terrestres, vehículos eléctricos, motores eléctricos para vehículos terrestres; llantas de ruedas de vehículos (neumáticos); cubos de ruedas de vehículos, asientos de seguridad para niños, para los vehículos, embragues para vehículos terrestres; tapicería de vehículos.



NUMERO DE PUBLICACION

163825

NOMBRE DE LA MARCA

SAIC

TIPO DE MARCA
TIPO DE SIGNO

Marca Servicio
Mixta

NUMERO DE SOLICITUD
FECHA DE SOLICITUD

2380 - 2013
03/05/2013

NOMBRE DEL TITULAR
DIRECCION DEL TITULAR

SAIC MOTOR CORPORATION LIMITED
ROOM 509, BUILDING 1, 563 SONGTAO ROAD,
ZHANGJIANG HIGH-TECH PARK, SHANGHAI,
201203, CHINA.

PAIS DEL TITULAR

CN China

NOMBRE DEL APODERADO
DIRECCION DEL APODERADO

Perla Koziner U.
Av. José Salmón Ballivián (Los Álamos) No. 322, la Florida, La Paz – Bolivia.

CLASE INTERNACIONAL

37

PRODUCTOS

Información sobre reparaciones, construcción, instalación, mantenimiento y reparación, instalación y reparación de aparatos eléctricos, mantenimiento y reparación de automóviles, estaciones de servicio (repostaje y mantenimiento), asistencia en carretera del vehículo (reparación); antioxidante; recauchutado de neumáticos (llantas), cuero cuidado, limpieza y reparación.

SAIC

NUMERO DE PUBLICACION

163826

NOMBRE DE LA MARCA

SAIC

TIPO DE MARCA
TIPO DE SIGNO

Marca Servicio
Mixta

NUMERO DE SOLICITUD
FECHA DE SOLICITUD

2381 - 2013
03/05/2013

NOMBRE DEL TITULAR
DIRECCION DEL TITULAR

SAIC MOTOR CORPORATION LIMITED
ROOM 509, BUILDING 1, 563 SONGTAO ROAD,
ZHANGJIANG HIGH-TECH PARK, SHANGHAI,
201203, CHINA.

PAIS DEL TITULAR

CN China

NOMBRE DEL APODERADO
DIRECCION DEL APODERADO

Perla Koziner U.
Av. José Salmón Ballivián (Los Álamos) No. 322, la Florida, La Paz – Bolivia.

CLASE INTERNACIONAL

37

PRODUCTOS

Información sobre reparaciones, construcción, instalación, mantenimiento y reparación, instalación y reparación de aparatos eléctricos, mantenimiento y reparación de automóviles, estaciones de servicio (repostaje y mantenimiento), asistencia en carretera del vehículo (reparación); antioxidante; recauchutado de neumáticos (llantas), cuero cuidado, limpieza y reparación.



NUMERO DE PUBLICACION

163827

NOMBRE DE LA MARCA

MM

TIPO DE MARCA
TIPO DE SIGNO

Marca Producto
Mixta

NUMERO DE SOLICITUD
FECHA DE SOLICITUD

2384 - 2013
03/05/2013

NOMBRE DEL TITULAR

AKTSIONERNO DROUJESTVO BULGARTABAC
HOLDING

DIRECCION DEL TITULAR
PAIS DEL TITULAR

62, Graf Ignatiev Str., 1000 Sofia, Bulgaria
BG Bulgaria

NOMBRE DEL APODERADO
DIRECCION DEL APODERADO

Perla Koziner U.
Av. José Salmón Ballivián (Los Álamos) No. 322, la Florida, La Paz – Bolivia.

CLASE INTERNACIONAL

34

PRODUCTOS

Tabaco, artículos para fumadores, en especial cerillas; cigarrillos, puros, puritos, encendedores para fumadores; tabaco natural, manipulado o procesado; productos de tabaco, en especial filtros para cigarrillos, papel de fumar, ceniceros para fumadores.



NUMERO DE PUBLICACION

163828

NOMBRE DE LA MARCA

DISEÑO

TIPO DE MARCA
TIPO DE SIGNO

Marca Producto
Figurativa

NUMERO DE SOLICITUD
FECHA DE SOLICITUD

2385 - 2013
03/05/2013

NOMBRE DEL TITULAR

AKTSIONERNO DROUJESTVO BULGARTABAC
HOLDING

DIRECCION DEL TITULAR
PAIS DEL TITULAR

62, Graf Ignatiev Str., 1000 Sofia, Bulgaria
BG Bulgaria

NOMBRE DEL APODERADO
DIRECCION DEL APODERADO

Perla Koziner U.
Av. José Salmón Ballivián (Los Álamos) No. 322, la Florida, La Paz – Bolivia.

CLASE INTERNACIONAL

34

PRODUCTOS

Tabaco, artículos para fumadores, en especial cerillas; cigarrillos, puros, puritos, encendedores para fumadores; tabaco natural, manipulado o procesado; productos de tabaco, en especial filtros para cigarrillos, papel de fumar, ceniceros para fumadores.



NUMERO DE PUBLICACION

163829

NOMBRE DE LA MARCA

B

TIPO DE MARCA
TIPO DE SIGNO

Marca Producto
Mixta

NUMERO DE SOLICITUD
FECHA DE SOLICITUD

2386 - 2013
03/05/2013

NOMBRE DEL TITULAR

AKTSIONERNO DROUJESTVO BULGARTABAC
HOLDING

DIRECCION DEL TITULAR
PAIS DEL TITULAR

62, Graf Ignatiev Str., 1000 Sofia, Bulgaria
BG Bulgaria

NOMBRE DEL APODERADO
DIRECCION DEL APODERADO

Perla Koziner U.
Av. José Salmón Ballivián (Los Álamos) No. 322, la Florida, La Paz – Bolivia.

CLASE INTERNACIONAL

34

PRODUCTOS

Tabaco, artículos para fumadores, en especial cerillas; cigarrillos, puros, puritos, encendedores para fumadores; tabaco natural, manipulado o procesado; productos de tabaco, en especial filtros para cigarrillos, papel de fumar, ceniceros para fumadores.



NUMERO DE PUBLICACION

163830

NOMBRE DE LA MARCA

“WEG”

TIPO DE MARCA
TIPO DE SIGNO

Marca Producto
Mixta

NUMERO DE SOLICITUD
FECHA DE SOLICITUD

2442 - 2013
08/05/2013

NOMBRE DEL TITULAR
DIRECCION DEL TITULAR

WEG S.A.
Av. Prefeito Waldemar Grubba, 3300, Jaragua do Sul – SC Brasil - 89256-900

PAIS DEL TITULAR

BR Brasil

NOMBRE DEL APODERADO
DIRECCION DEL APODERADO

Roberto Roque Ch.
Edificio Parque 18, No. 8022 Piso 6, Of. 602, calle 18, Calacoto

CLASE INTERNACIONAL

7

PRODUCTOS

Motores eléctricos para máquinas industriales y estructurales y partes de repuesto para los mismos; motores de imanes permanentes y motores eléctricos, que no sean para vehículos terrestres, motores eléctricos excepto para vehículos terrestres; motores de bombas para aplicaciones comerciales, industriales y residenciales y partes estructurales y repuestos; motores de corriente continua (DC) y sincrónicos y partes estructurales y repuestos para los mismos, motores fraccionarios, especialmente, motores con energía fraccionaria para bombas, sistemas de ventilación, extracción de fluido no para vehículos terrestres; motores eléctricos a prueba de explosiones excepto para vehículos terrestres, motores eléctricos de alta eficiencia no para vehículos terrestres; motores eléctricos para trabajo pesado y propósitos en general no para vehículos terrestres, motores eléctricos de bajo voltaje no para vehículos terrestres; motores eléctricos de mediano voltaje no para vehículos terrestres, motores eléctricos de alto voltaje no para vehículos terrestres, anillos de deslizamiento para motores no para vehículos terrestres, motores de inducción no para vehículos terrestres, partes de máquinas siendo estos los rodamientos; máquinas axiales, estatores siendo estos son partes de máquinas; bobinas para máquinas, especialmente, bobinas para máquinas; cabezal en la naturaleza de piezas de motores; anillo de lubricación en la naturaleza de partes de máquinas y motores, especialmente, máquinas y anillos de lubricación; marco integral de motores eléctricos de corriente alterna para maquinas; generadores eléctricos, turbogeneradores y hidrogeneradores; unidades de frecuencia variable, especialmente, unidades de velocidad variable, inversores de frecuencia para controlar la velocidad y el torque de los motores eléctricos, en la clase 7 de la Clasificación Internacional.

DESCRIPCION

(denominación y diseño)



NUMERO DE PUBLICACION

163831

NOMBRE DE LA MARCA

JEZETEK

TIPO DE MARCA
TIPO DE SIGNO

Marca Producto
Mixta

NUMERO DE SOLICITUD
FECHA DE SOLICITUD

2444 - 2013
08/05/2013

NOMBRE DEL TITULAR
DIRECCION DEL TITULAR

SICHUAN JIUZHOU ELECTRIC GROUP CO., LTD.
No. 6, Jiuhua Road, Mianyang, Sichuan, P.R.
China

PAIS DEL TITULAR

CR Costa Rica

NOMBRE DEL APODERADO
DIRECCION DEL APODERADO

DRA. MARTHA LANDIVAR GANTIER
Av. Arce 2618, Edif. Columbia, Piso 8 Of. 802

CLASE INTERNACIONAL

9

PRODUCTOS

Lectores (equipo de procesamiento de datos); Tarjetas inteligentes (tarjetas de circuito integrado); Etiquetas electrónicas para productos; Máquinas de tarjeta perforada para oficinas; Aparatos e instrumentos de pesaje; Tableros de avisos electrónicos; Antenas; Radios; Aparatos de radar; Aparatos de navegación satelital; Modems; Teléfonos portátiles; Aparatos eléctricos de monitoreo; Receptores de audio y receptores de video; Aparatos transmisores de sonido; Altoparlantes; Materiales para medios de electricidad (alambres, cables); Cables de fibra óptica; Diodos emisores de luz (LED); Conversores eléctricos; Instalaciones eléctricas para el control remoto de operaciones industriales; Alarmas.

JEZETEK

NUMERO DE PUBLICACION

163832

NOMBRE DE LA MARCA

JEZETEK

TIPO DE MARCA

Marca Producto

TIPO DE SIGNO

Mixta

NUMERO DE SOLICITUD

2445 - 2013

FECHA DE SOLICITUD

08/05/2013

JEZETEK

NOMBRE DEL TITULAR

SICHUAN JIUZHOU ELECTRIC GROUP CO., LTD.

DIRECCION DEL TITULAR

No. 6, Jiuhua Road, Mianyang, Sichuan, P.R.

China

PAIS DEL TITULAR

CN China

NOMBRE DEL APODERADO

DRA. MARTHA LANDIVAR GANTIER

DIRECCION DEL APODERADO

Av. Arce 2618, Edif. Columbia, Piso 8 Of. 802

CLASE INTERNACIONAL

11

PRODUCTOS

Aparatos e instalaciones de iluminación; Lámparas; Instalaciones de iluminación para vehículos aéreos; Luces para automóviles.

NUMERO DE PUBLICACION

163833

NOMBRE DE LA MARCA

HARTMAN

TIPO DE MARCA

Marca Producto

TIPO DE SIGNO

Mixta

NUMERO DE SOLICITUD

2459 - 2013

FECHA DE SOLICITUD

09/05/2013

Hartman

NOMBRE DEL TITULAR

Hartman Enterprises BV (una persona jurídica

constituida conforme a las leyes The

Netherlands)

DIRECCION DEL TITULAR

Goolkatenweg 55 7521 BE Enschede, The

Netherlands

PAIS DEL TITULAR

NL Holanda, Netherlands, Países Bajos

NOMBRE DEL APODERADO

Dr. José Luis Mejía M.

DIRECCION DEL APODERADO

Edificio Víctor, c/Fernando Guachalla 342, 6to. Piso, Of. 601

CLASE INTERNACIONAL

20

PRODUCTOS

"MUEBLES; MUEBLES PARA JARDÍN; ALMOHADAS PARA MUEBLES DE JARDÍN"

NUMERO DE PUBLICACION

163834

NOMBRE DE LA MARCA

DISEÑO

TIPO DE MARCA
TIPO DE SIGNO

Marca Producto
Figurativa

NUMERO DE SOLICITUD
FECHA DE SOLICITUD

2463 - 2013
09/05/2013

NOMBRE DEL TITULAR
DIRECCION DEL TITULAR

AMPARIN, S.A. DE C.V.
Av. Torres de Ixtapantongo, 380-P, Col. Olivar de los Padres. Del. Álvaro Obregón, C.P. 01780, México, Distrito Federal, México.

PAIS DEL TITULAR

MX México

NOMBRE DEL APODERADO
DIRECCION DEL APODERADO

Isabel Melina Ferrufino López
Av. Sánchez Bustamante esquina Calle 11, Edificio CBC II, piso 4 - oficina 4, Calacoto.

CLASE INTERNACIONAL

14

PRODUCTOS

Metales preciosos y sus aleaciones, así como productos de estas materias o chapados no comprendidos en otras clases; artículos de joyería, bisutería, piedras preciosas; artículos de relojería e instrumentos cronométricos.



NUMERO DE PUBLICACION

163835

NOMBRE DE LA MARCA

DISEÑO

TIPO DE MARCA
TIPO DE SIGNO

Marca Producto
Figurativa

NUMERO DE SOLICITUD
FECHA DE SOLICITUD

2464 - 2013
09/05/2013

NOMBRE DEL TITULAR
DIRECCION DEL TITULAR

AMPARIN, S.A. DE C.V.
Av. Torres de Ixtapantongo, 380-P, Col. Olivar de los Padres. Del. Álvaro Obregón, C.P. 01780, México, Distrito Federal, México.

PAIS DEL TITULAR

MX México

NOMBRE DEL APODERADO
DIRECCION DEL APODERADO

Isabel Melina Ferrufino López
Av. Sánchez Bustamante esquina Calle 11, Edificio CBC II, piso 4 - oficina 4, Calacoto.

CLASE INTERNACIONAL

16

PRODUCTOS

Papel, cartón y artículos de estas materias no comprendidos en otras clases; productos de imprenta; material de encuadernación; fotografías; artículos de papelería; adhesivos (pegamentos) de papelería o para uso doméstico; material para artistas; pinceles; máquinas de escribir y artículos de oficina (excepto muebles); material de instrucción o material didáctico (excepto aparatos); materias plásticas para embalar (no comprendidas en otras clases); caracteres de imprenta; clichés de imprenta.



NUMERO DE PUBLICACION

163836

NOMBRE DE LA MARCA

DISTROLLER

TIPO DE MARCA
TIPO DE SIGNO

Marca Producto
Mixta



NUMERO DE SOLICITUD
FECHA DE SOLICITUD

2476 - 2013
10/05/2013

NOMBRE DEL TITULAR
DIRECCION DEL TITULAR

AMPARIN, S.A. DE C.V.
Av. Torres de Ixtapantongo, 380-P, Col. Olivar de los Padres. Del. Álvaro Obregón, C.P. 01780, México, Distrito Federal, México.

PAIS DEL TITULAR

MX México

NOMBRE DEL APODERADO
DIRECCION DEL APODERADO

Isabel Melina Ferrufino López
Av. Sánchez Bustamante esquina Calle 11, Edificio CBC II, piso 4 - oficina 4, Calacoto.

CLASE INTERNACIONAL **14**

PRODUCTOS

Metales preciosos y sus aleaciones, así como productos de estas materias o chapados no comprendidos en otras clases; artículos de joyería, bisutería, piedras preciosas; artículos de relojería e instrumentos cronométricos.

DESCRIPCION

PALABRA DISTROLLER CON TIPO DE LETRA ESPECIAL, Y A COLORES, DEBAJO LLEVA LA LEYENDA: "EFES LAFA NEFETAFA" "AMPARIN" "R"

NUMERO DE PUBLICACION

163837

NOMBRE DE LA MARCA

DISTROLLER

TIPO DE MARCA
TIPO DE SIGNO

Marca Producto
Mixta



NUMERO DE SOLICITUD
FECHA DE SOLICITUD

2477 - 2013
10/05/2013

NOMBRE DEL TITULAR
DIRECCION DEL TITULAR

AMPARIN, S.A. DE C.V.
Av. Torres de Ixtapantongo, 380-P, Col. Olivar de los Padres. Del. Álvaro Obregón, C.P. 01780, México, Distrito Federal, México.

PAIS DEL TITULAR

MX México

NOMBRE DEL APODERADO
DIRECCION DEL APODERADO

Isabel Melina Ferrufino López
Av. Sánchez Bustamante esquina Calle 11, Edificio CBC II, piso 4 - oficina 4, Calacoto.

CLASE INTERNACIONAL **16**

PRODUCTOS

Papel, cartón y artículos de estas materias no comprendidos en otras clases; productos de imprenta; material de encuadernación; fotografías; artículos de papelería; adhesivos (pegamentos) de papelería o para uso doméstico; material para artistas; pinceles; máquinas de escribir y artículos de oficina (excepto muebles); material de instrucción o material didáctico (excepto aparatos); materias plásticas para embalar (no comprendidas en otras clases); caracteres de imprenta; clichés de imprenta.

DESCRIPCION

PALABRA DISTROLLER CON TIPO DE LETRA ESPECIAL, Y A COLORES. DEBAJO LLEVA LA LEYENDA: "EFES LAFA NEFETAFA" "AMPARIN" "R"

NUMERO DE PUBLICACION

163838

NOMBRE DE LA MARCA

DISTROLLER

TIPO DE MARCA
TIPO DE SIGNO

Marca Producto
Mixta



NUMERO DE SOLICITUD
FECHA DE SOLICITUD

2478 - 2013
10/05/2013

NOMBRE DEL TITULAR
DIRECCION DEL TITULAR

AMPARIN, S.A. DE C.V.
Av. Torres de Ixtapantongo, 380-P, Col. Olivar de los Padres. Del. Álvaro Obregón, C.P. 01780, México, Distrito Federal, México.

PAIS DEL TITULAR

MX México

NOMBRE DEL APODERADO
DIRECCION DEL APODERADO

Isabel Melina Ferrufino López
Av. Sánchez Bustamante esquina Calle 11, Edificio CBC II, piso 4 - oficina 4, Calacoto.

CLASE INTERNACIONAL **18**

PRODUCTOS

Cuero y cuero de imitación, productos de estas materias no comprendidos en otras clases; pieles de animales; baúles y maletas; paraguas y sombrillas; bastones; fustas y artículos de guarnicionería.

DESCRIPCION

PALABRA DISTROLLER CON TIPO DE LETRA ESPECIAL, Y A COLORES. DEBAJO LLEVA LA LEYENDA: "EFES LAFA NEFETAFA" "AMPARIN" "R"

NUMERO DE PUBLICACION

163839

NOMBRE DE LA MARCA

DISTROLLER

TIPO DE MARCA
TIPO DE SIGNO

Marca Producto
Mixta



NUMERO DE SOLICITUD
FECHA DE SOLICITUD

2479 - 2013
10/05/2013

NOMBRE DEL TITULAR
DIRECCION DEL TITULAR

AMPARIN, S.A. DE C.V.
Av. Torres de Ixtapantongo, 380-P, Col. Olivar de los Padres. Del. Álvaro Obregón, C.P. 01780, México, Distrito Federal, México.

PAIS DEL TITULAR

MX México

NOMBRE DEL APODERADO
DIRECCION DEL APODERADO

Isabel Melina Ferrufino López
Av. Sánchez Bustamante esquina Calle 11, Edificio CBC II, piso 4 - oficina 4, Calacoto.

CLASE INTERNACIONAL **21**

PRODUCTOS

Utensilios y recipientes para uso doméstico y culinario; peines y esponjas; cepillos; materiales para fabricar cepillos; material de limpieza; lana de acero; vidrio en bruto o semielaborado (excepto el vidrio de construcción); artículos de cristalería, porcelana y loza no comprendidos en otras clases.

DESCRIPCION

PALABRA DISTROLLER CON TIPO DE LETRA ESPECIAL, Y A COLORES. DEBAJO LLEVA LA LEYENDA: "EFES LAFA NEFETAFA" "AMPARIN" "R"

NUMERO DE PUBLICACION

163840

NOMBRE DE LA MARCA

DISTROLLER

TIPO DE MARCA
TIPO DE SIGNO

Marca Producto
Mixta



NUMERO DE SOLICITUD
FECHA DE SOLICITUD

2480 - 2013
10/05/2013

NOMBRE DEL TITULAR
DIRECCION DEL TITULAR

AMPARIN, S.A. DE C.V.
Av. Torres de Ixtapantongo, 380-P, Col. Olivar de los Padres. Del. Álvaro Obregón, C.P. 01780, México, Distrito Federal, México.

PAIS DEL TITULAR

MX México

NOMBRE DEL APODERADO
DIRECCION DEL APODERADO

Isabel Melina Ferrufino López
Av. Sánchez Bustamante esquina Calle 11, Edificio CBC II, piso 4 - oficina 4, Calacoto.

CLASE INTERNACIONAL

25

PRODUCTOS

Prendas de vestir, calzado, artículos de sombrería.

DESCRIPCION

PALABRA DISTROLLER CON TIPO DE LETRA ESPECIAL, Y A COLORES. DEBAJO LLEVA LA LEYENDA: "EFES LAFA NEFETAFA" "AMPARIN" "R"

NUMERO DE PUBLICACION

163841

NOMBRE DE LA MARCA

DISTROLLER

TIPO DE MARCA
TIPO DE SIGNO

Marca Producto
Mixta



NUMERO DE SOLICITUD
FECHA DE SOLICITUD

2481 - 2013
10/05/2013

NOMBRE DEL TITULAR
DIRECCION DEL TITULAR

AMPARIN, S.A. DE C.V.
Av. Torres de Ixtapantongo, 380-P, Col. Olivar de los Padres. Del. Álvaro Obregón, C.P. 01780, México, Distrito Federal, México.

PAIS DEL TITULAR

MX México

NOMBRE DEL APODERADO
DIRECCION DEL APODERADO

Isabel Melina Ferrufino López
Av. Sánchez Bustamante esquina Calle 11, Edificio CBC II, piso 4 - oficina 4, Calacoto.

CLASE INTERNACIONAL

28

PRODUCTOS

Juegos y juguetes; artículos de gimnasia y deporte no comprendidos en otras clases; adornos para árboles de Navidad.

DESCRIPCION

PALABRA DISTROLLER CON TIPO DE LETRA ESPECIAL, Y A COLORES. DEBAJO LLEVA LA LEYENDA: "EFES LAFA NEFETAFA" "AMPARIN" "R"

NUMERO DE PUBLICACION **163842**

NOMBRE DE LA MARCA **DISTROLLER**

TIPO DE MARCA **Marca Servicio**
TIPO DE SIGNO **Mixta**

NUMERO DE SOLICITUD **2482 - 2013**
FECHA DE SOLICITUD **10/05/2013**



NOMBRE DEL TITULAR **AMPARIN, S.A. DE C.V.**
DIRECCION DEL TITULAR **Av. Torres de Ixtapantongo, 380-P, Col. Olivar de los Padres. Del. Álvaro Obregón, C.P. 01780, México, Distrito Federal, México.**

PAIS DEL TITULAR **MX México**

NOMBRE DEL APODERADO **Isabel Melina Ferrufino López**
DIRECCION DEL APODERADO **Av. Sánchez Bustamante esquina Calle 11, Edificio CBC II, piso 4 - oficina 4, Calacoto.**

CLASE INTERNACIONAL **35**

PRODUCTOS

Publicidad; gestión de negocios comerciales; administración comercial; trabajos de oficina. Servicios de venta al detalle en comercios y por redes telemáticas mundiales de productos.

DESCRIPCION

PALABRA DISTROLLER CON TIPO DE LETRA ESPECIAL, Y A COLORES. DEBAJO LLEVA LA LEYENDA: "EFES LAFA NEFETAFA" "AMPARIN" "R"

NUMERO DE PUBLICACION **163843**

NOMBRE DE LA MARCA **VIRGENCITA PLIS...CUÍDAME MUCHO**

TIPO DE MARCA **Marca Producto**
TIPO DE SIGNO **Mixta**

NUMERO DE SOLICITUD **2483 - 2013**
FECHA DE SOLICITUD **10/05/2013**



NOMBRE DEL TITULAR **AMPARIN, S.A. DE C.V.**
DIRECCION DEL TITULAR **Av. Torres de Ixtapantongo, 380-P, Col. Olivar de los Padres. Del. Álvaro Obregón, C.P. 01780, México, Distrito Federal, México.**

PAIS DEL TITULAR **MX México**

NOMBRE DEL APODERADO **Isabel Melina Ferrufino López**
DIRECCION DEL APODERADO **Av. Sánchez Bustamante esquina Calle 11, Edificio CBC II, piso 4 - oficina 4, Calacoto.**

CLASE INTERNACIONAL **14**

PRODUCTOS

Metales preciosos y sus aleaciones, así como productos de estas materias o chapados no comprendidos en otras clases; artículos de joyería, bisutería, piedras preciosas; artículos de relojería e instrumentos cronométricos.

NUMERO DE PUBLICACION

163844

NOMBRE DE LA MARCA

VIRGENCITA PLIS...CUÍDAME MUCHO

TIPO DE MARCA
TIPO DE SIGNO

Marca Producto
Mixta

NUMERO DE SOLICITUD
FECHA DE SOLICITUD

2484 - 2013
10/05/2013

NOMBRE DEL TITULAR
DIRECCION DEL TITULAR

AMPARIN, S.A. DE C.V.
Av. Torres de Ixtapantongo, 380-P, Col. Olivar de los Padres. Del. Álvaro Obregón, C.P. 01780, México, Distrito Federal, México.

VIRGENCITA PLIS...CUÍDAME MUCHO



PAIS DEL TITULAR

MX México

NOMBRE DEL APODERADO
DIRECCION DEL APODERADO

Isabel Melina Ferrufino López
Av. Sánchez Bustamante esquina Calle 11, Edificio CBC II, piso 4 - oficina 4, Calacoto.

CLASE INTERNACIONAL 16

PRODUCTOS

Papel, cartón y artículos de estas materias no comprendidos en otras clases; productos de imprenta; material de encuadernación; fotografías; artículos de papelería; adhesivos (pegamentos) de papelería o para uso doméstico; material para artistas; pinceles; máquinas de escribir y artículos de oficina (excepto muebles); material de instrucción o material didáctico (excepto aparatos); materias plásticas para embalar (no comprendidas en otras clases); caracteres de imprenta; clichés de imprenta.

NUMERO DE PUBLICACION

163845

NOMBRE DE LA MARCA

VIRGENCITA PLIS...CUÍDAME MUCHO

TIPO DE MARCA
TIPO DE SIGNO

Marca Producto
Mixta

NUMERO DE SOLICITUD
FECHA DE SOLICITUD

2485 - 2013
10/05/2013

NOMBRE DEL TITULAR
DIRECCION DEL TITULAR

AMPARIN, S.A. DE C.V.
Av. Torres de Ixtapantongo, 380-P, Col. Olivar de los Padres. Del. Álvaro Obregón, C.P. 01780, México, Distrito Federal, México.

VIRGENCITA PLIS...CUÍDAME MUCHO



PAIS DEL TITULAR

MX México

NOMBRE DEL APODERADO
DIRECCION DEL APODERADO

Isabel Melina Ferrufino López
Av. Sánchez Bustamante esquina Calle 11, Edificio CBC II, piso 4 - oficina 4, Calacoto.

CLASE INTERNACIONAL 18

PRODUCTOS

Cuero y cuero de imitación, productos de estas materias no comprendidos en otras clases; pieles de animales; baúles y maletas; paraguas y sombrillas; bastones; fustas y artículos de guarnicionería.

NUMERO DE PUBLICACION

163846

NOMBRE DE LA MARCA

VIRGENCITA PLIS...CUÍDAME MUCHO

TIPO DE MARCA
TIPO DE SIGNO

Marca Producto
Mixta

NUMERO DE SOLICITUD
FECHA DE SOLICITUD

2486 - 2013
10/05/2013

NOMBRE DEL TITULAR
DIRECCION DEL TITULAR

AMPARIN, S.A. DE C.V.
Av. Torres de Ixtapantongo, 380-P, Col. Olivar de los Padres. Del. Álvaro Obregón, C.P. 01780, México, Distrito Federal, México.

VIRGENCITA PLIS...CUÍDAME MUCHO



PAIS DEL TITULAR

MX México

NOMBRE DEL APODERADO
DIRECCION DEL APODERADO

Isabel Melina Ferrufino López
Av. Sánchez Bustamante esquina Calle 11, Edificio CBC II, piso 4 - oficina 4, Calacoto.

CLASE INTERNACIONAL

21

PRODUCTOS

Utensilios y recipientes para uso doméstico y culinario; peines y esponjas; cepillos; materiales para fabricar cepillos; material de limpieza; lana de acero; vidrio en bruto o semielaborado (excepto el vidrio de construcción); artículos de cristalería, porcelana y loza no comprendidos en otras clases.

NUMERO DE PUBLICACION

163847

NOMBRE DE LA MARCA

VIRGENCITA PLIS...CUÍDAME MUCHO

TIPO DE MARCA
TIPO DE SIGNO

Marca Producto
Mixta

NUMERO DE SOLICITUD
FECHA DE SOLICITUD

2487 - 2013
10/05/2013

NOMBRE DEL TITULAR
DIRECCION DEL TITULAR

AMPARIN, S.A. DE C.V.
Av. Torres de Ixtapantongo, 380-P, Col. Olivar de los Padres. Del. Álvaro Obregón, C.P. 01780, México, Distrito Federal, México.

VIRGENCITA PLIS...CUÍDAME MUCHO



PAIS DEL TITULAR

MX México

NOMBRE DEL APODERADO
DIRECCION DEL APODERADO

Isabel Melina Ferrufino López
Av. Sánchez Bustamante esquina Calle 11, Edificio CBC II, piso 4 - oficina 4, Calacoto.

CLASE INTERNACIONAL

25

PRODUCTOS

Prendas de vestir, calzado, artículos de sombrerería.

NUMERO DE PUBLICACION

163848

NOMBRE DE LA MARCA

VIRGENCITA PLIS...CUÍDAME MUCHO

TIPO DE MARCA
TIPO DE SIGNO

Marca Producto
Mixta

NUMERO DE SOLICITUD
FECHA DE SOLICITUD

2488 - 2013
10/05/2013

NOMBRE DEL TITULAR
DIRECCION DEL TITULAR

AMPARIN, S.A. DE C.V.
Av. Torres de Ixtapantongo, 380-P, Col. Olivar de los Padres. Del. Álvaro Obregón, C.P. 01780, México, Distrito Federal, México.

VIRGENCITA PLIS...CUÍDAME MUCHO



PAIS DEL TITULAR

MX México

NOMBRE DEL APODERADO
DIRECCION DEL APODERADO

Isabel Melina Ferrufino López
Av. Sánchez Bustamante esquina Calle 11, Edificio CBC II, piso 4 - oficina 4, Calacoto.

CLASE INTERNACIONAL

28

PRODUCTOS

Juegos y juguetes; artículos de gimnasia y deporte no comprendidos en otras clases; adornos para árboles de Navidad.

NUMERO DE PUBLICACION

163849

NOMBRE DE LA MARCA

VIRGENCITA PLIS...CUÍDAME MUCHO

TIPO DE MARCA
TIPO DE SIGNO

Marca Servicio
Mixta

NUMERO DE SOLICITUD
FECHA DE SOLICITUD

2489 - 2013
10/05/2013

NOMBRE DEL TITULAR
DIRECCION DEL TITULAR

AMPARIN, S.A. DE C.V.
Av. Torres de Ixtapantongo, 380-P, Col. Olivar de los Padres. Del. Álvaro Obregón, C.P. 01780, México, Distrito Federal, México.

VIRGENCITA PLIS...CUÍDAME MUCHO



PAIS DEL TITULAR

MX México

NOMBRE DEL APODERADO
DIRECCION DEL APODERADO

Isabel Melina Ferrufino López
Av. Sánchez Bustamante esquina Calle 11, Edificio CBC II, piso 4 - oficina 4, Calacoto.

CLASE INTERNACIONAL

35

PRODUCTOS

Publicidad; gestión de negocios comerciales; administración comercial; trabajos de oficina. Servicios de venta al detalle en comercios y por redes telemáticas mundiales de productos.

NUMERO DE PUBLICACION

163850

NOMBRE DE LA MARCA

DR.ORGANIC

TIPO DE MARCA

Marca Producto

TIPO DE SIGNO

Mixta

NUMERO DE SOLICITUD

2533 - 2013

FECHA DE SOLICITUD

15/05/2013

NOMBRE DEL TITULAR

Dr Organic Limited.

DIRECCION DEL TITULAR

J Shed, Kings Road, Swansea, SA1 8PL, United Kingdom.

PAIS DEL TITULAR

GB Reino Unido, Gran Bretaña, Inglaterra

NOMBRE DEL APODERADO

Octavio Alvarez

DIRECCION DEL APODERADO

Av. Ballivián No. 1578, esq. Calle 24, Torre Cesur, Piso 5, Of. 509, Calacoto, La Paz, Bolivia.

CLASE INTERNACIONAL

3



PRODUCTOS

Preparaciones de uso personal para limpiar, blanquear, pulir, desengrasar y raspar, preparaciones abrasivas, jabones, perfumería, aceites esenciales, cosméticos, productos de aromaterapia, fragancias de aromaterapia, a saber, perfumes, agua de colonia, agua de toilette, ceras para pulir; aceites para uso cosmético, aceites para perfumes y esencias, aceites de tocador; potes de popurrí; aceites esenciales para uso en ambientadores; aceites y sales de baño no medicinales; preparaciones cosméticas no medicinales para el adelgazamiento; hidratantes de la piel; acondicionadores de piel; cremas depilatorias; colorantes, champús, acondicionadores para el cabello, preparaciones para resaltar y dar color al cabello, lacas para el cabello, lociones para el cabello, tintes para el cabello, pinturas para el cabello y otros productos de cuidado del cabello; productos de tocador no medicinales; preparaciones no medicinales para el cuidado de la piel; bálsamos no medicinales, líquidos, pomadas, cremas, polvos, geles, lociones, sueros y emolientes todas con fines cosméticos; preparaciones para masaje; preparaciones cosméticas que contienen extractos de plantas y animales, incluyendo aceites; desodorantes para uso personal; sprays corporales; maquillaje; almohadillas de maquillaje; polvos de maquillaje vendidos en compactos; preparaciones para desmaquillar; pintura para la cara, pintura corporal, pinturas para las uñas, transferencias y tatuajes temporales decorativos, todos con fines cosméticos; adhesivos para uso en cosméticos; productos no medicinales para el cuidado de las uñas; adhesivos decorativos para su uso en las uñas y otros productos de arte del cuerpo; ceras de depilación; uñas postizas; preparaciones para la formación de extensiones de uñas esculpidas; puntas de uñas; preparaciones cosméticas para aplicación en la uñas; esmalte de uñas y quitaesmalte de uñas; aceite para cutícula; gel cosmético para uso con tonificadores corporales; exfoliadores corporales y faciales para propósitos cosméticos; lociones bronceadoras; lociones para después del sol; dentífricos; pasta de dientes; enjuagues bucales y otras preparaciones para higiene bucal y dental, para los dientes, las encías, la lengua, la boca y dentadura; preparaciones perfumadas de uso en ambientadores; varas perfumadas para perfumar el aire; preparaciones medicinales para el cuidado del cabello; dentífricos medicados.

NUMERO DE PUBLICACION **163851**

NOMBRE DE LA MARCA **DISEÑO**

TIPO DE MARCA **Marca Producto**
 TIPO DE SIGNO **Figurativa**

NUMERO DE SOLICITUD **2617 - 2013**
 FECHA DE SOLICITUD **21/05/2013**

NOMBRE DEL TITULAR **INTERNATIONAL GAMING PROJECTS LIMITED**
 DIRECCION DEL TITULAR **PALAZZO PIETRO STIGES, 90 STRAIT STREET,
 VALLETTA VLT 1436 MALTA**

PAIS DEL TITULAR **MT Malta**

NOMBRE DEL APODERADO **ESTEBAN FERNANDO CABALLERO PAZ**
 DIRECCION DEL APODERADO **CALLE JULIO MENDEZ No. 6 ACHUMANI.**

CLASE INTERNACIONAL **9**



PRODUCTOS
 Programas de ordenador, software; componentes electrónicos.

DESCRIPCION
 Hombre pequeño con un bigote delgado negro, sonriente mostrando los dientes y con los brazos extendidos, vestido con un traje en tonos de rojo (5035C, 5005C, 493C, 5125C, 518C, 485C, 7434C, 484, 7520C, 486C) y un sombrero de copa en tonos rojos, con una cinta en la mitad color dorada en el cual se enganchan 3 billetes de dólares (388C, 5825C, 627C)

NUMERO DE PUBLICACION **163852**

NOMBRE DE LA MARCA **PIGEON**

TIPO DE MARCA **Marca Producto**
 TIPO DE SIGNO **Mixta**

NUMERO DE SOLICITUD **2624 - 2013**
 FECHA DE SOLICITUD **21/05/2013**

NOMBRE DEL TITULAR **Yongkang Zhengda Industrial Co., Ltd.**
 DIRECCION DEL TITULAR **No.188 Boqing South Road, Shiyashang Village,
 Gushan Town, Yongkang 321307, Zhejiang**

PAIS DEL TITULAR **CN China**

NOMBRE DEL APODERADO **CESAR ALFREDO BURGOA RODRIGUEZ**
 DIRECCION DEL APODERADO **CALLE YANACocha NO. 441; EDIFICIO ARCO IRIS, PISO 4, OFICINA 402.**

CLASE INTERNACIONAL **7**



PRODUCTOS
 Máquinas desbarbadoras; Máquinas para trabajar metales; Recortadoras; Máquinas acabadoras; Herramientas para cortar; Cizallas eléctricas; Herramientas de mano que no sean accionadas manualmente; Taladros de mano eléctricos; Martillos eléctricos; Amoladora angular, eléctrica; Máquinas de aire comprimido; Aparatos de soldadura eléctrica.

NUMERO DE PUBLICACION

163853

NOMBRE DE LA MARCA

LINUX

TIPO DE MARCA
TIPO DE SIGNO

Marca Producto
Mixta

NUMERO DE SOLICITUD
FECHA DE SOLICITUD

2625 - 2013
21/05/2013

NOMBRE DEL TITULAR
DIRECCION DEL TITULAR

Zhejiang Linix Motor Co., Ltd.
Hengdian Electronic Industry Zone, Dongyang,
Zhejiang, 322118

PAIS DEL TITULAR

CN China

NOMBRE DEL APODERADO
DIRECCION DEL APODERADO

CESAR ALFREDO BURGOA RODRIGUEZ
CALLE YANACUCHA NO. 441; EDIFICIO ARCO IRIS, PISO 4, OFICINA 402.

CLASE INTERNACIONAL

7

PRODUCTOS

Árboles para máquinas; árboles de transmisión que no sean para vehículos terrestres; reguladores de velocidad para motores; cojinetes [partes de máquinas]; bombas [partes de máquinas o motores]; engranajes que no sean para vehículos terrestres; desmultiplicadores que no sean para vehículos terrestres; válvulas de presión [partes de máquinas]; máquinas de aire comprimido; aparatos elevadores; tornos [máquinas herramientas]; martillos eléctricos; generadores de electricidad; máquinas motrices que no sean para vehículos terrestres; máquinas de coser; hiladoras [máquinas]; arranques para motores; máquinas agrícolas; máquinas de imprimir; máquinas de fundición.

The Linux logo, featuring the word "LINUX" in a stylized, blocky font with a pixelated or digital appearance.

NUMERO DE PUBLICACION

163854

NOMBRE DE LA MARCA

"DISEÑO"

TIPO DE MARCA
TIPO DE SIGNO

Marca Producto
Figurativa

NUMERO DE SOLICITUD
FECHA DE SOLICITUD

2661 - 2013
21/05/2013

NOMBRE DEL TITULAR
DIRECCION DEL TITULAR

Glaxo Group Limited
980 Great West Road, Brentford, Middlesex TW8
9GS, Inglaterra.

PAIS DEL TITULAR

GB Reino Unido, Gran Bretaña, Inglaterra

NOMBRE DEL APODERADO
DIRECCION DEL APODERADO

Roberto Roque Ch.
Edificio Parque 18, No. 8022 Piso 6, Of. 602, calle 18, Calacoto.

CLASE INTERNACIONAL

5

PRODUCTOS

Preparaciones y sustancias farmacéuticas; vitaminas, minerales y suplementos alimenticios; alimentos y bebidas dietéticas adaptadas para uso médico, en la clase 5 de la Clasificación Internacional.

DESCRIPCION

(diseño de un personaje amorfo)



NUMERO DE PUBLICACION

163855

NOMBRE DE LA MARCA

" HAVANA CLUB "

TIPO DE MARCA
TIPO DE SIGNO

Marca Servicio
Mixta

NUMERO DE SOLICITUD
FECHA DE SOLICITUD

2664 - 2013
21/05/2013

NOMBRE DEL TITULAR
DIRECCION DEL TITULAR

HAVANA CLUB HOLDING S.A.
5, rue Eugene Ruppert - L-2453 Luxemburg -
Grand Duchy of Luxemburg,

PAIS DEL TITULAR

LU Luxemburgo

NOMBRE DEL APODERADO
DIRECCION DEL APODERADO

ALVARO F. SILES M.
Av. 16 de Julio No. 1490 (El Prado) Edificio "AVENIDA" 3er. Piso, Of. 3.

NUMERO DE PRIORIDAD
FECHA DE PRIORIDAD

011379104
27/11/2012

PAIS EM

Oficina Europea de la Marca Comunitaria,
Oficina para la Armonización del Mercado
Interior (Marcas, Dibujos y Modelos) OHIM



CLASE INTERNACIONAL 41

PRODUCTOS

"Entretenimiento; suministro de servicios culturales, organización de concursos (educación o esparcimiento), en particular a través del Internet; organización y dirección de conciertos; suministro publicaciones electrónicas descargables en línea; publicación de boletines, libros y revistas; publicación de boletines, libros y periódicos en línea; concursos con fines educativos o de entretenimiento; juegos ofrecidos en línea en una red informática; actividades deportivas y culturales; servicios para compartir vídeos y fotografías; publicación de blogs en el Internet, con contenido generado por el usuario o contenido especificado".

DESCRIPCION

Reivindicando los colores: Black "PMS Process Black C"; burgundy "PMS 188"; cherry red "PMS 485C"; yellow "PMS 123C"; gold "PMS 7502C".

NUMERO DE PUBLICACION

163856

NOMBRE DE LA MARCA

DISEÑO

TIPO DE MARCA
TIPO DE SIGNO

Marca Producto
Figurativa

NUMERO DE SOLICITUD
FECHA DE SOLICITUD

2667 - 2013
22/05/2013

NOMBRE DEL TITULAR
DIRECCION DEL TITULAR
PAIS DEL TITULAR

E.G.O. Elektro-Gerätebau GmbH
Rote-Tor-Str. 14, 75038 Oberderdingen, Alemania
DE Alemania

NOMBRE DEL APODERADO
DIRECCION DEL APODERADO

Miguel F. Apt Brofman
Calle Rosendo Gutiérrez Edif. Multicentro Torre B - Piso 8 Of. 802 ESTUDIO JURIDICO
APT

CLASE INTERNACIONAL 7

PRODUCTOS

Maquinas y aparatos para uso domestico, linea blanca, comprendidos en esta clase, aparatos y maquinas para hacer bebidas ; maquinas y aparatos para planchar, lavar, lavar la vajilla y limpiar, maquinas para procesar papel y encuadernar; partes de los productos antes mencionados.



NUMERO DE PUBLICACION

163857

NOMBRE DE LA MARCA

DISEÑO

TIPO DE MARCA
TIPO DE SIGNO

Marca Producto
Figurativa

NUMERO DE SOLICITUD
FECHA DE SOLICITUD

2676 - 2013
22/05/2013

NOMBRE DEL TITULAR
DIRECCION DEL TITULAR
PAIS DEL TITULAR

Kapman AB
811 81 SANDVIKEN Suecia
SE Suecia

NOMBRE DEL APODERADO
DIRECCION DEL APODERADO

Dr. José Luis Mejía M.
Edificio Víctor, c/Fernando Guachalla 342, 6to. Piso, Of. 601

CLASE INTERNACIONAL

8

PRODUCTOS

"HERRAMIENTAS DE MANO E IMPLEMENTOS OPERADOS A MANO"

DESCRIPCION

DISEÑO DE MEDIA LUNA



NUMERO DE PUBLICACION

163858

NOMBRE DE LA MARCA

PROSEGUR

TIPO DE MARCA
TIPO DE SIGNO

Marca Servicio
Mixta

NUMERO DE SOLICITUD
FECHA DE SOLICITUD

2706 - 2013
24/05/2013

NOMBRE DEL TITULAR
DIRECCION DEL TITULAR

JUNCADELLA PROSEGUR INTERNACIONAL S.A.
Tres Arroyos 2835, Buenos Aires, República,
Argentina

PAIS DEL TITULAR

AR Argentina

NOMBRE DEL APODERADO
DIRECCION DEL APODERADO

DRA. MARTHA LANDIVAR GANTIER
Av. Arce 2618, Edif. Columbia, Piso 8 Of. 802

CLASE INTERNACIONAL

39

PRODUCTOS

Transporte; embalaje y almacenamiento de mercancías; organización de viajes.



NUMERO DE PUBLICACION

163859

NOMBRE DE LA MARCA

VADEN ORIGINAL

TIPO DE MARCA
TIPO DE SIGNO

Marca Producto
Mixta

NUMERO DE SOLICITUD
FECHA DE SOLICITUD

2758 - 2013
28/05/2013

NOMBRE DEL TITULAR
DIRECCION DEL TITULAR

YPS IÇ VE DIS TICARET LIMITED SIRKETI
Ankara Yolu Üzeri, Konsan Özel Organize Sanayi
Bölgesi, Hilal Sokak, No: 30-32, Karatay - Konya /
TURKEY

PAIS DEL TITULAR

TR Turquía

NOMBRE DEL APODERADO
DIRECCION DEL APODERADO

Andrea Bollmann Duarte
Av. Fuerza Naval N° 1621, entre calles 23 y 24 de la zona de Calacoto

CLASE INTERNACIONAL

17

PRODUCTOS

Caucho, gutapercha, goma, amianto, mica y productos de estas materias no comprendidos en otras clases; productos de materias plásticas semielaborados; materiales para calafatear, estopar y aislar; tubos flexibles no metálicos.



NUMERO DE PUBLICACION

163860

NOMBRE DE LA MARCA

VADEN ORIGINAL

TIPO DE MARCA
TIPO DE SIGNO

Marca Producto
Mixta

NUMERO DE SOLICITUD
FECHA DE SOLICITUD

2759 - 2013
28/05/2013

NOMBRE DEL TITULAR
DIRECCION DEL TITULAR

YPS IÇ VE DIS TICARET LIMITED SIRKETI
Ankara Yolu Üzeri, Konsan Özel Organize Sanayi
Bölgesi, Hilal Sokak, No: 30-32, Karatay - Konya /
TURKEY

PAIS DEL TITULAR

TR Turquía

NOMBRE DEL APODERADO
DIRECCION DEL APODERADO

Andrea Bollmann Duarte
Av. Fuerza Naval N° 1621, entre calles 23 y 24 de la zona Calacoto

CLASE INTERNACIONAL

12

PRODUCTOS

Vehículos; aparatos de locomoción terrestre, aérea o acuática.



NUMERO DE PUBLICACION

163861

NOMBRE DE LA MARCA

VADEN ORIGINAL

TIPO DE MARCA
TIPO DE SIGNO

Marca Producto
Mixta

NUMERO DE SOLICITUD
FECHA DE SOLICITUD

2760 - 2013
28/05/2013

NOMBRE DEL TITULAR
DIRECCION DEL TITULAR

YPS IÇ VE DIS TICARET LIMITED SIRKETI
Ankara Yolu Üzeri, Konsan Özel Organize Sanayi
Bölgesi, Hilal Sokak, No: 30-32, Karatay - Konya /
TURKEY

PAIS DEL TITULAR

TR Turquía

NOMBRE DEL APODERADO
DIRECCION DEL APODERADO

Andrea Bollmann Duarte
Av. Fuerza Naval N° 1621, entre calles 23 y 24 de la zona de Calacoto

CLASE INTERNACIONAL

7

PRODUCTOS

Máquinas y máquinas herramientas; motores (excepto motores para vehículos terrestres); acoplamientos y elementos de transmisión (excepto para vehículos terrestres); instrumentos agrícolas que no sean accionados manualmente; incubadoras de huevos.



NUMERO DE PUBLICACION

163862

NOMBRE DE LA MARCA

"ACECO TI"

TIPO DE MARCA
TIPO DE SIGNO

Marca Producto
Mixta

NUMERO DE SOLICITUD
FECHA DE SOLICITUD

2775 - 2013
29/05/2013

NOMBRE DEL TITULAR
DIRECCION DEL TITULAR

Aceco TI S.A.
AV ARMANDO ANDRADE, 529 Parte A - Pq. Stos
Dumont - Taboão da Serra - Sao Paulo - Brasil

PAIS DEL TITULAR

BR Brasil

NOMBRE DEL APODERADO
DIRECCION DEL APODERADO

Roberto Roque Ch.
Edificio Parque 18, No. 8022 Piso 6, Of. 602, calle 18, Calacoto.

CLASE INTERNACIONAL

6

PRODUCTOS

Cofres de metal, cofres de seguridad, cajas fuertes, puertas blindadas, cerraduras., en la clase 6 de la Clasificación Internacional.

DESCRIPCION

(denominación y diseño)



NUMERO DE PUBLICACION

163863

NOMBRE DE LA MARCA

“ACECO TI”

TIPO DE MARCA

Marca Producto

TIPO DE SIGNO

Mixta

NUMERO DE SOLICITUD

2776 - 2013

FECHA DE SOLICITUD

29/05/2013

NOMBRE DEL TITULAR

Aceco TI S.A.

DIRECCION DEL TITULAR

AV ARMANDO ANDRADE, 529 Parte A - Pq. Stos
Dumont - Taboão da Serra – Sao Paulo – Brasil

PAIS DEL TITULAR

BR Brasil

NOMBRE DEL APODERADO

Roberto Roque Ch.

DIRECCION DEL APODERADO

Edificio Parque 18, No. 8022 Piso 6, Of. 602, calle 18, Calacoto.

CLASE INTERNACIONAL

9

PRODUCTOS

Alarmas, alarmas contra incendios; alarmas sonoras, cámaras de video, aparatos eléctricos para control, autobombas para incendios, extintores, dispositivos eléctricos para abrir puertas, soportes magnéticos para datos, lectores, equipamiento para procesamiento de datos, soportes ópticos para datos, láser (excepto para uso médico), en la clase 9 de la Clasificación Internacional.

DESCRIPCION

(denominación y diseño)



NUMERO DE PUBLICACION

163864

NOMBRE DE LA MARCA

“ACECO TI”

TIPO DE MARCA

Marca Producto

TIPO DE SIGNO

Mixta

NUMERO DE SOLICITUD

2777 - 2013

FECHA DE SOLICITUD

29/05/2013

NOMBRE DEL TITULAR

Aceco TI S.A.

DIRECCION DEL TITULAR

AV ARMANDO ANDRADE, 529 Parte A - Pq. Stos
Dumont - Taboão da Serra – Sao Paulo – Brasil

PAIS DEL TITULAR

BR Brasil

NOMBRE DEL APODERADO

Roberto Roque Ch.

DIRECCION DEL APODERADO

Edificio Parque 18, No. 8022 Piso 6, Of. 602, calle 18, Calacoto.

CLASE INTERNACIONAL

20

PRODUCTOS

Muebles modulares, archivadores (muebles), cofres no metálicos, en la clase 20 de la Clasificación Internacional.

DESCRIPCION

(denominación y diseño)



NUMERO DE PUBLICACION

163865

NOMBRE DE LA MARCA

“ACECO TI”

TIPO DE MARCA
TIPO DE SIGNO

Marca Servicio
Mixta



NUMERO DE SOLICITUD
FECHA DE SOLICITUD

2778 - 2013
29/05/2013

NOMBRE DEL TITULAR
DIRECCION DEL TITULAR

Aceco TI S.A.
AV ARMANDO ANDRADE, 529 Parte A - Pq. Stos
Dumont - Taboão da Serra – Sao Paulo – Brasil

PAIS DEL TITULAR

BR Brasil

NOMBRE DEL APODERADO
DIRECCION DEL APODERADO

Roberto Roque Ch.
Edificio Parque 18, No. 8022 Piso 6, Of. 602, calle 18, Calacoto.

CLASE INTERNACIONAL

35

PRODUCTOS

Servicios de comercio (a través de cualquier medio) de composiciones extintoras de fuego, procesamiento de datos (compilación en bases de datos); comercio (a través de cualquier medio) de equipos de procesamiento de datos y computadoras; asesoría, consultoría e información en compilación de información en bases de datos informáticas; agencias de importación y exportación, asesoría en gestión de negocios, servicios de gerenciamiento de bases de datos; sistematización de informaciones en bases de datos informáticas, compilación de informaciones en bases de datos informáticas, gestión computarizada de archivos, en la clase 35 de la Clasificación Internacional.

DESCRIPCION

(denominación y diseño)

NUMERO DE PUBLICACION

163866

NOMBRE DE LA MARCA

“ACECO TI”

TIPO DE MARCA
TIPO DE SIGNO

Marca Servicio
Mixta



NUMERO DE SOLICITUD
FECHA DE SOLICITUD

2779 - 2013
29/05/2013

NOMBRE DEL TITULAR
DIRECCION DEL TITULAR

Aceco TI S.A.
AV ARMANDO ANDRADE, 529 Parte A - Pq. Stos
Dumont - Taboão da Serra – Sao Paulo – Brasil

PAIS DEL TITULAR

BR Brasil

NOMBRE DEL APODERADO
DIRECCION DEL APODERADO

Roberto Roque Ch.
Edificio Parque 18, No. 8022 Piso 6, Of. 602, calle 18, Calacoto.

CLASE INTERNACIONAL

37

PRODUCTOS

Instalación, mantenimiento y reparación de computadoras, muebles, máquinas, mantenimiento y reparación de cofres, instalación y reparación de alarmas contra incendio; construcción y reparación de obra civil; asesoría y consultoría e información en construcciones, en la clase 37 de la Clasificación Internacional.

DESCRIPCION

(denominación y diseño)

NUMERO DE PUBLICACION

163867

NOMBRE DE LA MARCA

“ACECO TI”

TIPO DE MARCA

Marca Servicio

TIPO DE SIGNO

Mixta

NUMERO DE SOLICITUD

2780 - 2013

FECHA DE SOLICITUD

29/05/2013

NOMBRE DEL TITULAR

Aceco TI S.A.

DIRECCION DEL TITULAR

AV ARMANDO ANDRADE, 529 Parte A - Pq. Stos
Dumont - Taboão da Serra – Sao Paulo – Brasil

PAIS DEL TITULAR

BR Brasil

NOMBRE DEL APODERADO

Roberto Roque Ch.

DIRECCION DEL APODERADO

Edificio Parque 18, No. 8022 Piso 6, Of. 602, calle 18, Calacoto.

CLASE INTERNACIONAL

42

PRODUCTOS

Análisis y procesamiento de datos, asesoría, consultoría e información en el campo de la seguridad informática, asesoramiento, consultoría e información en el campo del mantenimiento de la seguridad y la integridad de bases de datos, diseño y proyecto de plantas para construcción, servicios de mantenimiento de software, consultoría en hardware; servicios de diseño industrial, servicios de proyectos de sistemas; servicios de ingeniería civil, en la clase 42 de la Clasificación Internacional.

DESCRIPCION

(denominación y diseño)



NUMERO DE PUBLICACION

163868

NOMBRE DE LA MARCA

“ACECO TI”

TIPO DE MARCA

Marca Servicio

TIPO DE SIGNO

Mixta

NUMERO DE SOLICITUD

2781 - 2013

FECHA DE SOLICITUD

29/05/2013

NOMBRE DEL TITULAR

Aceco TI S.A.

DIRECCION DEL TITULAR

AV ARMANDO ANDRADE, 529 Parte A - Pq. Stos
Dumont - Taboão da Serra – Sao Paulo – Brasil

PAIS DEL TITULAR

BR Brasil

NOMBRE DEL APODERADO

Roberto Roque Ch.

DIRECCION DEL APODERADO

Edificio Parque 18, No. 8022 Piso 6, Of. 602, calle 18, Calacoto.

CLASE INTERNACIONAL

45

PRODUCTOS

Servicios de consultoría en seguridad para la protección de bienes y personas; (incluyendo los servicios de inspección de alarmas de seguridad y de incendio), inspección de fábricas con fines de seguridad, inspección de alarmas antirrobo y de seguridad, en la clase 45 de la Clasificación Internacional.

DESCRIPCION

(denominación y diseño)



NUMERO DE PUBLICACION **163869**
NOMBRE DE LA MARCA **YUTON**
TIPO DE MARCA **Marca Servicio**
TIPO DE SIGNO **Mixta**
NUMERO DE SOLICITUD **2796 - 2013**
FECHA DE SOLICITUD **29/05/2013**
NOMBRE DEL TITULAR **ZHENGZHOU YUTONG BUS CO., LTD**
DIRECCION DEL TITULAR **Yutong Road, Guancheng District, Zhengzhou, China**
PAIS DEL TITULAR **CN China**
NOMBRE DEL APODERADO **DRA. MARTHA LANDIVAR GANTIER**
DIRECCION DEL APODERADO **Av. Arce 2618, Edif. Columbia, Piso 8 Of. 802 La Paz - Bolivia**
CLASE INTERNACIONAL **37**

YUTON

PRODUCTOS

Mantenimiento y reparación de motor de vehículos; Lavado de vehículos; Estaciones de servicio de vehículos (reabastecimiento y mantenimiento); Limpieza de vehículos; Asistencia para desperfectos de vehículos (reparación); Vulcanización de llantas (reparación).

NUMERO DE PUBLICACION **163870**
NOMBRE DE LA MARCA **YUTON**
TIPO DE MARCA **Marca Producto**
TIPO DE SIGNO **Mixta**
NUMERO DE SOLICITUD **2797 - 2013**
FECHA DE SOLICITUD **29/05/2013**
NOMBRE DEL TITULAR **ZHENGZHOU YUTONG BUS CO., LTD**
DIRECCION DEL TITULAR **Yutong Road, Guancheng District, Zhengzhou, China**
PAIS DEL TITULAR **CN China**
NOMBRE DEL APODERADO **DRA. MARTHA LANDIVAR GANTIER**
DIRECCION DEL APODERADO **Av. Arce 2618, Edif. Columbia, Piso 8 Of. 802 La Paz - Bolivia**
CLASE INTERNACIONAL **12**

YUTON

PRODUCTOS

Camiones montacargas; Carros elevadores; camiones rociadores; Buses a motor; Coches a motor; Camiones; Vehículos contenedores (caissons); Caravanas; Vehículos remolque (trailers); Carretillas portamanguera; Tractores; Vagonetas; Motocarros (cycle cars); Vehículos eléctricos; Furgonetas (vans); Vehículos refrigerados; Vehículos militares para transporte; Carros deportivos; Carretillas inclinadoras (tilting carts); Tranvías; Vehículos para locomoción por tierra, aire, agua o riel; Carros; Carros a motor; Automóviles; Vehículos mezcladores de concreto; Ambulancias; Carros de campaña (camping cars); Casas motorizadas; Motonieves; Vehículos a control remoto que no sean juguetes; Ejes para vehículos; Carros cama; Cajas de velocidades para vehículos terrestres; Carrocerías para vehículos; Convertidores de par (torque converters) para vehículos terrestres; Camiones cisterna de combustible (oil tank trucks); Carros para instalaciones de transporte por cable; Carros de fundición (casting carriages); Trolebuses de limpieza; Vehículos para agua; Vehículos con almohadilla de amortiguación inflable; Amortiguadores para vehículos; Maleteras para vehículos; Ruedas de vehículos; Cubos para ruedas de vehículos; Chasis de vehículos; Parachoques de vehículos; Frenos para vehículos; Puertas para vehículos; Resortes de suspensión de vehículos; Aros para ruedas de vehículos; Asientos de vehículos; Tapicería para vehículos.

NUMERO DE PUBLICACION

163871

NOMBRE DE LA MARCA

" PENHA "

TIPO DE MARCA
TIPO DE SIGNO

Marca Producto
Mixta



NUMERO DE SOLICITUD
FECHA DE SOLICITUD

2800 - 2013
29/05/2013

NOMBRE DEL TITULAR
DIRECCION DEL TITULAR

MENTA MIT MÁQUINAS AGRÍCOLAS LTDA.
Rua Barão do Rio Branco, No. 575 – Centro
Cajuru – SP, Brasil

PAIS DEL TITULAR

BR Brasil

NOMBRE DEL APODERADO
DIRECCION DEL APODERADO

ALVARO F. SILES M.
Av. 16 de Julio No. 1490 (El Prado) Edificio AVENIDA 3er. Piso, Of. 3.

CLASE INTERNACIONAL

7

PRODUCTOS

" Maquinaria agrícola, como ser cosechadora de forraje, máquinas ensiladoras, desmenuzadores de ramas, trituradoras, vagones forrajeros (forage wagon) "

NUMERO DE PUBLICACION

163872

NOMBRE DE LA MARCA

SAVELLI

TIPO DE MARCA
TIPO DE SIGNO

Marca Producto
Mixta



NUMERO DE SOLICITUD
FECHA DE SOLICITUD

2915 - 2013
05/06/2013

NOMBRE DEL TITULAR
DIRECCION DEL TITULAR

Dacal Industria de Calçados LTDA - ME.
Rua (calle) Achemenides Marques da Silva, No.
167 - Distrito Industrial, Franca/SP – CEP
14406-122, Brasil.

PAIS DEL TITULAR

BR Brasil

NOMBRE DEL APODERADO
DIRECCION DEL APODERADO

Pablo Kyllmann
Av. Ballivián No. 1578, esq. Calle 24, Torre Cesur, Piso 5, Of. 509, Calacoto, La Paz,
Bolivia.

CLASE INTERNACIONAL

25

PRODUCTOS

Zapatos; calzados en general.

NUMERO DE PUBLICACION

163873

NOMBRE DE LA MARCA

VORAGO

TIPO DE MARCA
TIPO DE SIGNO

Marca Producto
Mixta



NUMERO DE SOLICITUD
FECHA DE SOLICITUD

2917 - 2013
05/06/2013

NOMBRE DEL TITULAR
DIRECCION DEL TITULAR

EDGAR ALBERTO VARGAS DE LA TORRE
Av. 8 de Julio # 1489, Col. Morelos, C. P. 44910
Guadalajara, Jalisco, México

PAIS DEL TITULAR

MX México

NOMBRE DEL APODERADO
DIRECCION DEL APODERADO

DRA. MARTHA LANDIVAR GANTIER
Av. Arce 2618, Edif. Columbia, Piso 8 Of. 802

CLASE INTERNACIONAL

9

PRODUCTOS

Aparatos de grabación, transmisión o reproducción de sonido o imágenes; soportes de registro magnéticos, discos acústicos; discos compactos, DVD y otros soportes de grabación digitales; equipos de procesamiento de datos, ordenadores; software; Periféricos informáticos.

NUMERO DE PUBLICACION

163874

NOMBRE DE LA MARCA

V

TIPO DE MARCA
TIPO DE SIGNO

Marca Producto
Mixta



NUMERO DE SOLICITUD
FECHA DE SOLICITUD

2918 - 2013
05/06/2013

NOMBRE DEL TITULAR
DIRECCION DEL TITULAR

EDGAR ALBERTO VARGAS DE LA TORRE
Av. 8 de Julio # 1489, Col. Morelos, C. P. 44910
Guadalajara, Jalisco, México

PAIS DEL TITULAR

MX México

NOMBRE DEL APODERADO
DIRECCION DEL APODERADO

DRA. MARTHA LANDIVAR GANTIER
Av. Arce 2618, Edif. Columbia, Piso 8 Of. 802

CLASE INTERNACIONAL

9

PRODUCTOS

Aparatos de grabación, transmisión o reproducción de sonido o imágenes; soportes de registro magnéticos, discos acústicos; discos compactos, DVD y otros soportes de grabación digitales; equipos de procesamiento de datos, ordenadores; software; Periféricos informáticos.

NUMERO DE PUBLICACION

163875

NOMBRE DE LA MARCA

DISEÑO

TIPO DE MARCA
TIPO DE SIGNO

Marca Producto
Figurativa

NUMERO DE SOLICITUD
FECHA DE SOLICITUD

2966 - 2013
06/06/2013

NOMBRE DEL TITULAR
DIRECCION DEL TITULAR

Anheuser Busch LLC
One Busch Place, St. Louis, Missouri 63118
Estados Unidos de América

PAIS DEL TITULAR

US Estados Unidos de América

NOMBRE DEL APODERADO
DIRECCION DEL APODERADO

Dr. José Luis Mejía M.
Edificio Víctor, c/Fernando Guachalla 342, 6to. Piso, Of. 601

CLASE INTERNACIONAL

32

PRODUCTOS
"CERVEZAS"



NUMERO DE PUBLICACION

163876

NOMBRE DE LA MARCA

BUDWEISER

TIPO DE MARCA
TIPO DE SIGNO

Marca Producto
Mixta

NUMERO DE SOLICITUD
FECHA DE SOLICITUD

2967 - 2013
06/06/2013

NOMBRE DEL TITULAR
DIRECCION DEL TITULAR

iAnheuser-Busch LLC
One Busch Place, St. Louis, Missouri 63118
Estados Unidos de América

PAIS DEL TITULAR

US Estados Unidos de América

NOMBRE DEL APODERADO
DIRECCION DEL APODERADO

Dr. José Luis Mejía M.
Edificio Víctor, c/Fernando Guachalla 342, 6to. Piso, Of. 601

CLASE INTERNACIONAL

32

PRODUCTOS

"CERVEZAS, MEZCLAS DE BEBIDAS QUE CONTIENEN CERVEZA, AGUAS MINERALES Y AIREADAS Y OTRAS BEBIDAS NO ALCOHÓLICAS, BEBIDAS DE FRUTA Y JUGOS DE FRUTA; JARABES Y OTRAS PREPARACIONES PARA HACER BEBIDAS"

DESCRIPCION

EN CORBATA DE LAZO



NUMERO DE PUBLICACION

163877

NOMBRE DE LA MARCA

BELTONE

TIPO DE MARCA
TIPO DE SIGNO

Marca Producto
Mixta



NUMERO DE SOLICITUD
FECHA DE SOLICITUD

2987 - 2013
07/06/2013

NOMBRE DEL TITULAR
DIRECCION DEL TITULAR
PAIS DEL TITULAR

GN ReSound A/S.
Lautrupbjerg 7, DK-2750 Ballerup, Dinamarca.
DK Dinamarca

NOMBRE DEL APODERADO
DIRECCION DEL APODERADO

Octavio Alvarez
Av. Ballivián No. 1578, esq. Calle 24, Torre Cesur, Piso 5, Of. 509, Calacoto, La Paz, Bolivia.

CLASE INTERNACIONAL

10

PRODUCTOS

Audífonos y sus accesorios, audiómetros y sondeadores de huesos.

NUMERO DE PUBLICACION

163878

NOMBRE DE LA MARCA

FIAT

TIPO DE MARCA
TIPO DE SIGNO

Marca Producto
Mixta



NUMERO DE SOLICITUD
FECHA DE SOLICITUD

3009 - 2013
10/06/2013

NOMBRE DEL TITULAR

FIAT GROUP MARKETING & CORPORATE
COMMUNICATION S.p.A.

DIRECCION DEL TITULAR
PAIS DEL TITULAR

VIA NIZZA 250 - 10126 TORINO
IT Italia

NOMBRE DEL APODERADO
DIRECCION DEL APODERADO

YOLANDA VALENCIA T.
AVENIDA ARCE 2618, EDIFICIO COLUMBIA, PISO 2

CLASE INTERNACIONAL

28

PRODUCTOS

"JUEGOS Y COSAS PARA JUGAR; ARTICULOS PARA GIMNASTAS Y DEPORTES NO INCLUIDOS EN OTRAS CLASES; DECORACIONES PARA ARBOLES DE NAVIDAD."

DESCRIPCION

COLORES: ROJO, BLANCO, GRIS OSCURO, PLATEADO

NUMERO DE PUBLICACION **163879**
 NOMBRE DE LA MARCA **JUMP BOLIVIA**
 TIPO DE MARCA **Nombre Comercial**
 TIPO DE SIGNO **Mixta**
 NUMERO DE SOLICITUD **3028 - 2013**
 FECHA DE SOLICITUD **11/06/2013**
 NOMBRE DEL TITULAR **DANIEL CARLOS MENDOZA QUISPE**
 DIRECCION DEL TITULAR **ACHUMANI C/43 JARDINES DEL SUR NORTE N° 100**
 PAIS DEL TITULAR **BO** Bolivia
 NOMBRE DEL APODERADO **0**
 DIRECCION DEL APODERADO
 CLASE INTERNACIONAL **39**



PRODUCTOS
 TRANSPORTE; EMBALAJE Y ALMACENAMIENTO DE MERCANCIAS; ORGANIZACIÓN DE VIAJES.

NUMERO DE PUBLICACION **163880**
 NOMBRE DE LA MARCA **NATURAL MINT ESSENCE**
 TIPO DE MARCA **Marca Producto**
 TIPO DE SIGNO **Mixta**
 NUMERO DE SOLICITUD **3065 - 2013**
 FECHA DE SOLICITUD **11/06/2013**
 NOMBRE DEL TITULAR **Japan Tobacco Inc.**
 DIRECCION DEL TITULAR **2-2-1 Toranomom, Minato-Ku, Tokyo, Japon**
 PAIS DEL TITULAR **JP** Japon
 NOMBRE DEL APODERADO **Dr. José Luis Mejía M.**
 DIRECCION DEL APODERADO **Edificio Víctor, c/Fernando Guachalla 342, 6to. Piso, Of. 601**
 CLASE INTERNACIONAL **34**



PRODUCTOS
 "TABACO, YA SEA MANUFACTURADO O NO MANUFACTURADO, TABACO PARA FUMAR, TABACO PARA PIPA, TABACO PARA ENROLLAR A MANO, TABACO PARA MASCAR O MASTICAR, TABACO PARA ASPIRAR; CIGARRILLOS, CIGARROS, CIGARRILLOS; SUBSTANCIAS PARA FUMAR VENDIDAS SEPARADAMENTE O MEZCLADAS CON TABACO; NINGUNA PARA PROPÓSITOS MEDICINALES O CURATIVOS; TABACO RAPE (SNUFF), ARTÍCULOS PARA FUMADORES INCLUIDOS EN LA CLASE 34; PAPEL PARA CIGARRILLO, TUBOS PARA CIGARRILLO Y FÓSFOROS"

NUMERO DE PUBLICACION

163881

NOMBRE DE LA MARCA

Red Bull

TIPO DE MARCA
TIPO DE SIGNO

Marca Producto
Mixta



NUMERO DE SOLICITUD
FECHA DE SOLICITUD

3221 - 2013
18/06/2013

NOMBRE DEL TITULAR
DIRECCION DEL TITULAR
PAIS DEL TITULAR

Red Bull GmbH
Am Brunnen 1, A-5330 Fuschl Am See, Austria.
AT Austria

NOMBRE DEL APODERADO
DIRECCION DEL APODERADO

Perla Koziner U.
Av. José Salmón Ballivián (Los Álamos) No. 322, la Florida, La Paz – Bolivia.

CLASE INTERNACIONAL 25

PRODUCTOS

Prendas de vestir, camisetas, blusas, sudaderas, anoraks, chaquetas cortavientos, abrigos, vestidos, género de punto [ropa], delantales [ropa], pantalones, pantalones cortos, faldas, tops, chaquetas de borreguillo; tirantes para ropa, corseletes y corsés [ropa interior], cinturones [ropa], cinturones para guardar dinero [ropa], viseras; ropa de deporte; ropa de cuero; prendas de vestir; calcetines; uniformes; ropa para gimnasia, ropa para ciclistas, ropa para motoristas; calzado; sandalias, zapatillas, botas y zapatos de deporte, botas de fútbol y tacos, botas de esquí; dispositivos antideslizantes para calzado; artículos de sombrerería; gorras, sombreros, bandas para la cabeza (prendas de vestir), pañuelos.

NUMERO DE PUBLICACION

163882

NOMBRE DE LA MARCA

" DRUM "

TIPO DE MARCA
TIPO DE SIGNO

Marca Producto
Mixta



NUMERO DE SOLICITUD
FECHA DE SOLICITUD

3225 - 2013
18/06/2013

NOMBRE DEL TITULAR
DIRECCION DEL TITULAR
PAIS DEL TITULAR

Van Nelle Tabak Nederland BV
Slachtedyk 28a, 8501 ZA Joure, The Netherlands
NL Holanda, Netherlands, Países Bajos

NOMBRE DEL APODERADO
DIRECCION DEL APODERADO

ALVARO F. SILES M.
Av. 16 de Julio No. 1490 (El Prado) Edificio AVENIDA 3er. Piso Of. 3.

NUMERO DE PRIORIDAD
FECHA DE PRIORIDAD

11446614
20/12/2012

PAIS EM

Oficina Europea de la Marca Comunitaria,
Oficina para la Armonización del Mercado
Interior (Marcas, Dibujos y Modelos) OHIM

CLASE INTERNACIONAL 34

PRODUCTOS

" Tabaco ya sea fabricado o en estado bruto; productos de tabaco; sustitutos de tabaco, no siendo para propósitos medicinal o curativo; tabaco para enrollar manualmente; cigarros; papeles para cigarro, tubos para cigarro, filtros para cigarro, máquinas de bolsillo para enrollar cigarros, máquinas manuales portátiles para inyectar tabaco en tubos de papel; artículos para fumadores y fósforos "

NUMERO DE PUBLICACION

163883

NOMBRE DE LA MARCA

LEAO

TIPO DE MARCA
TIPO DE SIGNO

Marca Producto
Mixta

LEAO

NUMERO DE SOLICITUD
FECHA DE SOLICITUD

3237 - 2013
19/06/2013

NOMBRE DEL TITULAR
DIRECCION DEL TITULAR

Shandong Linglong Tyre Co., Ltd.
No.777 Jinlong Road, Zhaoyuan city, Shandong,
China.

PAIS DEL TITULAR

CN China

NOMBRE DEL APODERADO
DIRECCION DEL APODERADO

Perla Koziner U.
Av. José Salmón Ballivián (Los Álamos) No. 322, la Florida, La Paz – Bolivia.

CLASE INTERNACIONAL

12

PRODUCTOS

Cubierta de neumáticos para vehículos: neumáticos para vehículos; carcasas de neumáticos; neumáticos sólidos para ruedas de vehículos; bandas de rodadura para recauchutar neumáticos; neumáticos de avión; orugas para vehículos; cámaras de aire para neumáticos; neumáticos para automóviles (llantas); llantas neumáticas.

NUMERO DE PUBLICACION

163884

NOMBRE DE LA MARCA

YD NEW COLLECTIONS

TIPO DE MARCA
TIPO DE SIGNO

Marca Producto
Mixta



NUMERO DE SOLICITUD
FECHA DE SOLICITUD

3251 - 2013
20/06/2013

NOMBRE DEL TITULAR
DIRECCION DEL TITULAR
PAIS DEL TITULAR

Xiangjun Wang
Calle Rosendo Gutierrez, N° 54, zona Sopocachi
CN China

NOMBRE DEL APODERADO
DIRECCION DEL APODERADO

Raul Jorge Navarro Salguero
Calle Humberto Viscarra, N° 978, zona Alto Obrajes

CLASE INTERNACIONAL

25

PRODUCTOS

prendas de vestir para mayores y niños.

DESCRIPCION

fondo plomo letras negras sin recuadro

NUMERO DE PUBLICACION

163885

NOMBRE DE LA MARCA

DISEÑO

TIPO DE MARCA
TIPO DE SIGNO

Marca Producto
Figurativa

NUMERO DE SOLICITUD
FECHA DE SOLICITUD

3264 - 2013
20/06/2013

NOMBRE DEL TITULAR
DIRECCION DEL TITULAR

United States Gypsum Company.
550 West Adams Street, Chicago, IL 60661,
United States of America.

PAIS DEL TITULAR

US Estados Unidos de América

NOMBRE DEL APODERADO
DIRECCION DEL APODERADO

Octavio Alvarez
Av. Ballivián No. 1578, esq. Calle 24, Torre Cesur, Piso 5, Of. 509, Calacoto, La Paz,
Bolivia.

CLASE INTERNACIONAL

6

PRODUCTOS

Cielorrasos metálicos: tachuelas metálicas para "drywall" o paneles de yeso; rejillas metálicas para techos.



NUMERO DE PUBLICACION

163886

NOMBRE DE LA MARCA

DISEÑO

TIPO DE MARCA
TIPO DE SIGNO

Marca Producto
Figurativa

NUMERO DE SOLICITUD
FECHA DE SOLICITUD

3265 - 2013
20/06/2013

NOMBRE DEL TITULAR
DIRECCION DEL TITULAR

United States Gypsum Company.
550 West Adams Street, Chicago, IL 60661,
United States of America.

PAIS DEL TITULAR

US Estados Unidos de América

NOMBRE DEL APODERADO
DIRECCION DEL APODERADO

Octavio Alvarez
Av. Ballivián No. 1578, esq. Calle 24, Torre Cesur, Piso 5, Of. 509, Calacoto, La Paz,
Bolivia.

CLASE INTERNACIONAL

17

PRODUCTOS

Masillas de unión para "drywall" o paneles de yeso; cintas de empate para "drywall" o paneles de yeso.



NUMERO DE PUBLICACION **163887**

NOMBRE DE LA MARCA **DISEÑO**

TIPO DE MARCA **Marca Producto**
TIPO DE SIGNO **Figurativa**

NUMERO DE SOLICITUD **3266 - 2013**
FECHA DE SOLICITUD **20/06/2013**

NOMBRE DEL TITULAR **United States Gypsum Company.**
DIRECCION DEL TITULAR **550 West Adams Street, Chicago, IL 60661,
United States of America.**

PAIS DEL TITULAR **US** Estados Unidos de América

NOMBRE DEL APODERADO **Octavio Alvarez**
DIRECCION DEL APODERADO **Av. Ballivián No. 1578, esq. Calle 24, Torre Cesur, Piso 5, Of. 509, Calacoto, La Paz,
Bolivia.**

CLASE INTERNACIONAL **19**

PRODUCTOS

Materiales de construcción, en especial, paneles de muros; paneles de cielorrasos, no metálicos; soportes para pisos.



NUMERO DE PUBLICACION **163888**

NOMBRE DE LA MARCA **“DISEÑO”**

TIPO DE MARCA **Marca Producto**
TIPO DE SIGNO **Figurativa**

NUMERO DE SOLICITUD **3286 - 2013**
FECHA DE SOLICITUD **24/06/2013**

NOMBRE DEL TITULAR **GLAXO GROUP LIMITED**
DIRECCION DEL TITULAR **980 Great West Road Brentfords, Middlesex,
TW8 9GS, England**

PAIS DEL TITULAR **GB** Reino Unido, Gran Bretaña, Inglaterra

NOMBRE DEL APODERADO **Roberto Roque Ch.**
DIRECCION DEL APODERADO **Edificio Parque 18, No. 8022 Piso 6,
Of. 602, calle 18, Calacoto**

CLASE INTERNACIONAL **5**

PRODUCTOS

Preparaciones y sustancias farmacéuticas; vitaminas, minerales y suplementos alimenticios; alimentos y bebidas dietéticas adaptadas para uso medico, en la clase 5 de la clasificación internacional.

DESCRIPCION

(diseño de un personaje en forma de burbuja)



NUMERO DE PUBLICACION

163889

NOMBRE DE LA MARCA

**FTE AUTOMOTIVE FAG
FAHRZEUGHYDRAULIK MADE BY FTE
FAG VEHICLE HYDRAULICS MADE BY
FTE**



TIPO DE MARCA

Marca Producto

TIPO DE SIGNO

Mixta

NUMERO DE SOLICITUD

3288 - 2013

FECHA DE SOLICITUD

24/06/2013

NOMBRE DEL TITULAR

FTE automotive GmbH

DIRECCION DEL TITULAR

**Andreas-Humann-Strasse 2,D-96106 Ebern,
Alemania**

PAIS DEL TITULAR

DE Alemania

NOMBRE DEL APODERADO

Marcos Mercado Delgadillo

DIRECCION DEL APODERADO

Calle 15, esq. Sánchez Bustamante, Torre Ketal, Piso 4, oficina 402, Calacoto, La Paz.

CLASE INTERNACIONAL

12

PRODUCTOS

Sistemas de freno para vehículos, propulsores de freno, frenos de disco, cojinetes de freno, discos de freno, mangueras para freno, tuberías del freno, cilindros de freno, cilindros de freno de rueda, frenos de tambor, zapatas de freno, tambores de freno, cables de freno para estacionamiento, limitador de energía de freno, unidades de empotrado consistentes en pedales y compresores de freno, mordazas de freno, instalaciones de freno, distribuidores de energía de freno, sistemas de embrague para vehículos, embragues, cilindros maestros de embrague, cilindros esclavos de embrague, mangueras de embrague, tuberías de embrague, cilindros maestros para activación del embrague, sistemas de accionamiento de embrague automatizados y no automatizados, compresores de embrague, unidades de empotrado consistentes en pedales y cilindros de accionamiento, cables de embrague, dispositivos de amortiguador de vibración y pulsación para sistemas de accionamiento de embrague hidráulico ; sistema de frenado anti trabado / derrapamiento (ABS) para vehículos; mangueras de servodirección, dispositivos de conducción hidráulicos; dispositivos de aceleración de accionamiento hidráulico para vehículos terrestres; unidades de accionamiento electrohidráulico; dispositivos de presión hidráulica y entrada de volumen para vehículos terrestres; disposiciones de cambio de engranaje automatizado para vehículos, accionadores de engranaje hidráulico.

DESCRIPCION

La marca en fondo rojo tiene sobre elementos combinados en blanco y gris la inscripción "FTE automotive", sobre elementos combinados negros la inscripción "FAG fahrzeughydraulik made by FTE" y sobre elementos combinados negros la inscripción "FAG Vehicle Hydraulics made by FTE" distribuidos de acuerdo a diseño adjunto.

NUMERO DE PUBLICACION

163890

NOMBRE DE LA MARCA

CROSSW I ND

TIPO DE MARCA

Marca Producto

TIPO DE SIGNO

Mixta

NUMERO DE SOLICITUD

3290 - 2013

FECHA DE SOLICITUD

24/06/2013

NOMBRE DEL TITULAR

SHANDONG LINGLONG TYRE CO., LTD.

DIRECCION DEL TITULAR

**No.777 Jinlong Road Zhaoyuan City, Shandong
Province, P.R.China**

PAIS DEL TITULAR

CN China

NOMBRE DEL APODERADO

Miguel F. Apt Brofman

DIRECCION DEL APODERADO

**Calle Rosendo Gutiérrez Edif. Multicentro, Torre B,Piso 8 Of. 802, ESTUDIO JURÍDICO
APT.**

CLASE INTERNACIONAL

12

PRODUCTOS

Neumáticos para ruedas de vehículos; Llantas de automóvil [neumáticos];; Cubiertas para neumáticos[neumáticos], ; Llantas, sólidas, para ruedas de vehículos; Bandas de rodadura para el recauchutado de neumáticos [neumáticos]; Neumático, llanta [neumáticos]; Neumáticos para ruedas [neumáticos] (Vehículo -); Cámaras de aire para neumáticos [neumáticos]; Cámaras de aire (parches de caucho adhesivos para la reparación de -); Neumáticos para aviones.



NUMERO DE PUBLICACION

163891

NOMBRE DE LA MARCA

URB

TIPO DE MARCA
TIPO DE SIGNO

Marca Producto
Mixta

NUMERO DE SOLICITUD
FECHA DE SOLICITUD

3541 - 2013
04/07/2013

NOMBRE DEL TITULAR
DIRECCION DEL TITULAR
PAIS DEL TITULAR

HARUN ADIGUZEL
PK .: 14 Oran Sitesi TR-06551 Cankaya – Ankara
TR Turquía



NOMBRE DEL APODERADO
DIRECCION DEL APODERADO

CESAR ALFREDO BURGOA RODRIGUEZ
CALLE YANACOCKA NO. 441; EDIFICIO ARCO IRIS, PISO 4, OFICINA 402.

CLASE INTERNACIONAL

7

PRODUCTOS

Máquinas y máquinas herramientas; motores (excepto motores para vehículos terrestres); acoplamientos y elementos de transmisión (excepto para vehículos terrestres); instrumentos agrícolas que no sean accionados manualmente; incubadoras de huevos; distribuidores automáticos.

NUMERO DE PUBLICACION

163892

NOMBRE DE LA MARCA

OERLIKON

TIPO DE MARCA
TIPO DE SIGNO

Marca Producto
Mixta

NUMERO DE SOLICITUD
FECHA DE SOLICITUD

3569 - 2013
05/07/2013

NOMBRE DEL TITULAR
DIRECCION DEL TITULAR

OERLIKON-SCHWEISSTECHNIK AG
Mandachstrasse 54, 8155 Niederhasli,
Switzerland
CH Suiza



NOMBRE DEL APODERADO
DIRECCION DEL APODERADO

Roberto Roque Ch.
Edificio Parque 18, No. 8022 Piso 6, Of. 602, calle 18, Calacoto.

CLASE INTERNACIONAL

7

PRODUCTOS

Maquinas y aparatos para soldar y de corte a gas; reguladores de presión para soldadura y maquinas de corte, en la clase 7 de la Clasificación Internacional.

DESCRIPCION

(denominacion y diseño a colores)

NUMERO DE PUBLICACION

163893

NOMBRE DE LA MARCA

Clarks

TIPO DE MARCA
TIPO DE SIGNO

Marca Servicio
Mixta

NUMERO DE SOLICITUD
FECHA DE SOLICITUD

3570 - 2013
05/07/2013

NOMBRE DEL TITULAR
DIRECCION DEL TITULAR

C & J Clark International Limited
40 High Street, Street, Somerset BA16 OYA,
England

PAIS DEL TITULAR

GB Reino Unido, Gran Bretaña, Inglaterra

NOMBRE DEL APODERADO
DIRECCION DEL APODERADO

Roberto Roque Ch.
Edificio Parque 18, No. 8022 Piso 6, Of. 602, calle 18, Calacoto.

CLASE INTERNACIONAL

35

PRODUCTOS

Servicios de venta al detalle y servicios de tienda al detalle (incluyendo servicios de tienda en línea) relacionados con productos hechos de cuero o imitación de cuero, bolsos de todo tipo, mochilas, bolsos de viaje, bolsos, billeteras, estuches, neceseres, bolsos escolares, paraguas, sombrillas, estuches para llaves, cinturones de vestir, forros de cuero para zapatos, bolsas deportivas, porta tarjetas, maletines, bolsos de playa, bolsos de hombro, carteras de mano, ropa, calzado, sombreros, zapatos, botas, zapatillas, sandalias, zapatillas, zapatos deportivos, botas de agua, piezas de repuesto y partes para calzados (incluyendo medias de interior, tacones, tacones de punta, tacones protectores, suelas y taloneras), cordones, hebillas, ojales, botones, corchetes y adornos (todo para el calzado), joyería y bisutería, relojes, preparaciones para los calzados, conservación del cuero y la gamuza, preparaciones para limpiar y pulir calzados, acondicionadores para calzados, composiciones detergentes y pastas para la limpieza de zapatos, lustre, sprays, cremas y ceras para calzados, aplicadores que contienen preparaciones para lustrar calzados, esponjas impregnadas para la limpieza de calzados, calzadores, ensanchadores de zapatos, hormas, cepillos para zapatos, paños para zapatos, lustre para zapatos, artículos de limpieza para calzados, limpiadores de zapatos, raspadores para zapatos, juguetes y cosas para jugar, artículos de papelería y artículos de papel y cartón, servicios de pedidos de catálogo, servicios de pedidos por teléfono de calzados, prendas de vestir, bolsas para ropa, joyas, crema de zapatos, lustre para zapatos y limpiadores de zapatos, provisión de asesoramiento e información relacionados con los calzados, prendas de vestir, bolsos, lustre para zapatos, crema de zapatos y limpiadores de zapatos y la fabricación y el cuidado de los calzados, en la clase 35 de la Clasificación Internacional.

DESCRIPCION

(denominación y diseño)

NUMERO DE PUBLICACION

163894

NOMBRE DE LA MARCA

LE MERIDIEN

TIPO DE MARCA
TIPO DE SIGNO

Marca Servicio
Mixta

NUMERO DE SOLICITUD
FECHA DE SOLICITUD

3571 - 2013
05/07/2013

NOMBRE DEL TITULAR
DIRECCION DEL TITULAR

SOCIETE DES HOTELS MERIDIEN
Tour Maine Montparnasse, 33, avenue du Maine,
14e etage, 75015 Paris

PAIS DEL TITULAR

FR Francia

NOMBRE DEL APODERADO
DIRECCION DEL APODERADO

Roberto Roque Ch.
Edificio Parque 18, No. 8022 Piso 6, Of. 602, calle 18, Calacoto.

CLASE INTERNACIONAL

43

PRODUCTOS

Servicios de suministro de alimentos y bebidas; hospedaje temporal, en la clase 43 de la Clasificación Internacional.

DESCRIPCION

(denominación y diseño)

NUMERO DE PUBLICACION **163895**

NOMBRE DE LA MARCA **“CLUE Costume Jewelry”**

TIPO DE MARCA **Marca Producto**
TIPO DE SIGNO **Mixta**

NUMERO DE SOLICITUD **3573 - 2013**
FECHA DE SOLICITUD **05/07/2013**

NOMBRE DEL TITULAR **E.LAND WORLD LIMITED**
DIRECCION DEL TITULAR **19-8, Changjeon –Dong, Mapo-Gu, Seoul, Republica de Korea**
PAIS DEL TITULAR **KR República de Corea**

NOMBRE DEL APODERADO **Roberto Roque Ch.**
DIRECCION DEL APODERADO **Edificio Parque 18, No. 8022 Piso 6, Of. 602, calle 18, Calacoto.**

CLASE INTERNACIONAL **14**

PRODUCTOS
Relojes; Accesorios, en la clase 14 de la Clasificación Internacional

DESCRIPCION
(denominación y diseño a colores)



NUMERO DE PUBLICACION **163896**

NOMBRE DE LA MARCA **ISIC**

TIPO DE MARCA **Marca Producto**
TIPO DE SIGNO **Mixta**

NUMERO DE SOLICITUD **3575 - 2013**
FECHA DE SOLICITUD **05/07/2013**

NOMBRE DEL TITULAR **ISIC ASSOCIATION**
DIRECCION DEL TITULAR **Store Kongensgade 40H, DK 1264 Copenhagen K, Denmark**
PAIS DEL TITULAR **DK Dinamarca**

NOMBRE DEL APODERADO **Roberto Roque Ch.**
DIRECCION DEL APODERADO **Edificio Parque 18, No. 8022 Piso 6, Of. 602, calle 18, Calacoto.**

CLASE INTERNACIONAL **16**

PRODUCTOS
Material de instrucción o de enseñanza (excepto aparatos); libros, revistas y folletos relativos al turismo, mapas, mapas de ciudad, horarios para todo tipo de medios de transporte, guías para hoteles y alojamientos, directorios y tarjetas de Identidad, en la clase 16 de la Clasificación Internacional.

DESCRIPCION
(denominación y diseño)



NUMERO DE PUBLICACION **163897**
NOMBRE DE LA MARCA **OERLIKON**
TIPO DE MARCA **Marca Producto**
TIPO DE SIGNO **Mixta**
NUMERO DE SOLICITUD **3576 - 2013**
FECHA DE SOLICITUD **05/07/2013**
NOMBRE DEL TITULAR **OERLIKON-SCHWEISSTECHNIK AG**
DIRECCION DEL TITULAR **Mandachstrasse 54, 8155 Niederhasli,
Switzerland**
PAIS DEL TITULAR **CH Suiza**
NOMBRE DEL APODERADO **Roberto Roque Ch.**
DIRECCION DEL APODERADO **Edificio Parque 18, No. 8022 Piso 6, Of. 602, calle 18, Calacoto.**
CLASE INTERNACIONAL **9**



PRODUCTOS

Arco electrico, aparatos e instrumentos de corte y para soldar; kits de soldadura electrica; electrodos para soldar, mascarar de soldador, gafas protectoras o gafas de seguridad, ropa de proteccion, guantes de proteccion, en la clase 9 de la Clasificacion Internacional.

DESCRIPCION

(denominacion y diseño a colores)

NUMERO DE PUBLICACION **163898**
NOMBRE DE LA MARCA **AGROSUPER**
TIPO DE MARCA **Marca Producto**
TIPO DE SIGNO **Mixta**
NUMERO DE SOLICITUD **3592 - 2013**
FECHA DE SOLICITUD **05/07/2013**
NOMBRE DEL TITULAR **AGROSUPER S.A.**
DIRECCION DEL TITULAR **Camino La Estrella N° 401, Of. 24, Sector de
Cortes, Rancagua, Chile**
PAIS DEL TITULAR **CL Chile**
NOMBRE DEL APODERADO **Roberto Roque Ch.**
DIRECCION DEL APODERADO **Edificio Parque 18, No. 8022 Piso 6, Of. 602, calle 18, Calacoto.**
CLASE INTERNACIONAL **31**



PRODUCTOS

Granos y productos agricolas, horticolas y forestales, no comprendidos en otras clases; animales vivos, frutas y verduras, hortalizas y legumbres frescas, semillas, plantas y flores naturales; alimentos para animales; malta, en la clase 31 de la Clasificación Internacional.

DESCRIPCION

(denominación y diseño a colores)

NUMERO DE PUBLICACION

163899

NOMBRE DE LA MARCA

LE MERIDIEN

TIPO DE MARCA

Marca Servicio

TIPO DE SIGNO

Mixta

NUMERO DE SOLICITUD

3593 - 2013

FECHA DE SOLICITUD

05/07/2013

NOMBRE DEL TITULAR

SOCIETE DES HOTELS MERIDIEN

DIRECCION DEL TITULAR

Tour Maine Montparnasse, 33, avenue du Maine,
14e etage, 75015 Paris

PAIS DEL TITULAR

FR Francia

NOMBRE DEL APODERADO

Roberto Roque Ch.

DIRECCION DEL APODERADO

Edificio Parque 18, No. 8022 Piso 6, Of. 602, calle 18, Calacoto.

CLASE INTERNACIONAL

39

PRODUCTOS

Transporte; embalaje y almacenaje de mercancías; organizacion de viajes, reservaciones de viajes, en la clase 39 de la Clasificación Internacional.

DESCRIPCION

(denominacion y diseño)



NUMERO DE PUBLICACION

163900

NOMBRE DE LA MARCA

ANDIFRUT

TIPO DE MARCA

Marca Producto

TIPO DE SIGNO

Mixta

NUMERO DE SOLICITUD

3633 - 2013

FECHA DE SOLICITUD

05/07/2013

NOMBRE DEL TITULAR

The Coca-Cola Company, a Delaware
Corporation

DIRECCION DEL TITULAR

One Coca-Cola Plaza, Atlanta, Georgia, United
States of America

PAIS DEL TITULAR

US Estados Unidos de América

NOMBRE DEL APODERADO

Pilar Soruco Etcheverry

DIRECCION DEL APODERADO

Avenida Club The Strongest Nro. 107, entre calles 29 y 30 (timbre 1), Zona de
Achumani, La Paz - Bolivia

CLASE INTERNACIONAL

32

PRODUCTOS

Cervezas; aguas minerales y gaseosas y otras bebidas sin alcohol; bebidas a base de frutas y zumos de frutas; siropes y otras preparaciones para elaborar bebidas, comprendidos en la clase 32 de la Clasificación Internacional en vigencia.



NUMERO DE PUBLICACION

163901

NOMBRE DE LA MARCA

DULCO

TIPO DE MARCA
TIPO DE SIGNO

Marca Producto
Mixta



NUMERO DE SOLICITUD
FECHA DE SOLICITUD

3653 - 2013
09/07/2013

NOMBRE DEL TITULAR
DIRECCION DEL TITULAR
PAIS DEL TITULAR

DULCIFARMA S.R.L.
Calle Bella Vista 649 Sopocachi, La Paz, Bolivia
BO Bolivia

NOMBRE DEL APODERADO
DIRECCION DEL APODERADO

Dr. José Luis Mejía M.
Edificio Víctor, c/Fernando Guachalla 342, 6to. Piso, Of. 601

CLASE INTERNACIONAL

21

PRODUCTOS

"CEPILLOS DENTALES, HILO DENTAL, CEPILLOS ELECTRICOS, "

DESCRIPCION

A COLORES

NUMERO DE PUBLICACION

163902

NOMBRE DE LA MARCA

DULCO

TIPO DE MARCA
TIPO DE SIGNO

Marca Producto
Mixta



NUMERO DE SOLICITUD
FECHA DE SOLICITUD

3654 - 2013
09/07/2013

NOMBRE DEL TITULAR
DIRECCION DEL TITULAR
PAIS DEL TITULAR

DULCIFARMA S.R.L.
Calle Bella Vista 649 Sopocachi, La Paz, Bolivia
BO Bolivia

NOMBRE DEL APODERADO
DIRECCION DEL APODERADO

Dr. José Luis Mejía M.
Edificio Víctor, c/Fernando Guachalla 342, 6to. Piso, Of. 601

CLASE INTERNACIONAL

3

PRODUCTOS

"PASTAS DENTIFRICAS, ENJUAGUE BUCAL, ESPRAY BUCALES, JABONCILLOS, TOALLITAS HUMEDAS "

DESCRIPCION

A COLORES

NUMERO DE PUBLICACION	163903	
NOMBRE DE LA MARCA	BOLSA DE RESIDUOS INDUSTRIALES - BRI	
TIPO DE MARCA	Marca Servicio	
TIPO DE SIGNO	Mixta	
NUMERO DE SOLICITUD	3762 - 2013	
FECHA DE SOLICITUD	12/07/2013	
NOMBRE DEL TITULAR	Cámara Nacional de Industrias	
DIRECCION DEL TITULAR	Avenida Mariscal Santa Cruz No. 1392, Edificio Cámara Nacional de Comercio, piso 14.	
PAIS DEL TITULAR	BO Bolivia	
NOMBRE DEL APODERADO	Fernando David Hinojosa García	
DIRECCION DEL APODERADO	Avenida Mariscal Santa Cruz No. 1392, Edificio Cámara Nacional de Comercio, piso 14.	
CLASE INTERNACIONAL	35	

PRODUCTOS

1. Gestión de negocios para la compra y venta de residuos.
2. Gestión de negocios para el tratamiento e inocuación de residuos especiales.
3. Gestión de negocios que representen alternativas de disposición final de residuos no aprovechables.
4. Gestión de negocios de consultoria para estudios sobre residuos especiales del sector industrial, actualmente no aprovechados.

DESCRIPCION

Se reivindica el logo en todas sus formas y colores

NUMERO DE PUBLICACION	163904	
NOMBRE DE LA MARCA	CHERY	
TIPO DE MARCA	Marca Producto	
TIPO DE SIGNO	Mixta	
NUMERO DE SOLICITUD	3763 - 2013	
FECHA DE SOLICITUD	12/07/2013	
NOMBRE DEL TITULAR	Chery Automobile Co., Ltd.	
DIRECCION DEL TITULAR	8 Changchun Road, Economy Development Zone, Wuhu City, Anhui Province, China	
PAIS DEL TITULAR	CN China	
NOMBRE DEL APODERADO	Andrea Bollmann Duarte	
DIRECCION DEL APODERADO	Av. Fuerza Naval N° 1621, entre calles 23 y 24 de la zona de Calacoto	
CLASE INTERNACIONAL	7	

PRODUCTOS

Máquinas agrícolas; Máquinas de cosecha; Instrumentos agrícolas que no sean manuales; Arados; Máquinas de siega y cosecha; Rejas del Arado; Cultivadores [máquinas]; Separadores de grano; Cortacéspedes [máquinas]; Rastras; Máquinas Rociadoras; Rastrillos para máquinas rastrilladoras; Máquinas rastrilladoras; Sembradores [máquinas]; Cultivadores motorizados; Transplantadoras; Secadores para el algodón; Secadores para el té; Máquinas mezcladoras; Rodillos apisonadores; Excavadoras; Niveladoras; Máquinas de movimiento de tierra; Tractores de raíz; Montacargas; Cilindros para motores.

NUMERO DE PUBLICACION

163905

NOMBRE DE LA MARCA

CHERY

TIPO DE MARCA

Marca Producto

TIPO DE SIGNO

Mixta

NUMERO DE SOLICITUD

3764 - 2013

FECHA DE SOLICITUD

12/07/2013

NOMBRE DEL TITULAR

Chery Automobile Co., Ltd.

DIRECCION DEL TITULAR

8 Changchun Road, Economy Development Zone,
Wuhu City, Anhui Province, China

PAIS DEL TITULAR

CN China

NOMBRE DEL APODERADO

Andrea Bollmann Duarte

DIRECCION DEL APODERADO

Av. Fuerza Naval N° 1621, entre calles 23 y 24 de la zona de Calacoto

CLASE INTERNACIONAL

11

PRODUCTOS

Luces de vehículos; Aparatos e instalaciones de refrigeración; Aparatos de secado; Aparatos de secado para forraje; Aparatos e instalaciones de secado; Aparatos de deshidratación de residuos de alimentos; Aparatos de calefacción para combustibles sólidos, líquidos o gaseosos; Instalaciones de riego, automáticas; Máquinas de riego para la agricultura, Colectores solares.

NUMERO DE PUBLICACION

163906

NOMBRE DE LA MARCA

RITUAL SPORT WEAR

TIPO DE MARCA

Nombre Comercial

TIPO DE SIGNO

Mixta

NUMERO DE SOLICITUD

3992 - 2013

FECHA DE SOLICITUD

25/07/2013

NOMBRE DEL TITULAR

AMELIA SOLORZANO DE HERRERA

DIRECCION DEL TITULAR

BARRIO SAN ISIDRO AV. BOLIVIA, CIUDAD DE
SANTA CRUZ

PAIS DEL TITULAR

BO Bolivia

NOMBRE DEL APODERADO

DR. RAMIRO MORENO BALDIVIESO

DIRECCION DEL APODERADO

CALLE CAPITAN RAVELO N° 2366- ESTUDIO DE ABOGADOS MORENO BALDIVIESO

CLASE INTERNACIONAL

0

PRODUCTOS

NUMERO DE PUBLICACION

163907

NOMBRE DE LA MARCA

RITUAL SPORT WEAR

TIPO DE MARCA

Marca Servicio

TIPO DE SIGNO

Mixta



NUMERO DE SOLICITUD

3993 - 2013

FECHA DE SOLICITUD

25/07/2013

NOMBRE DEL TITULAR

AMELIA SOLORZANO DE HERRERA

DIRECCION DEL TITULAR

BARRIO SAN ISIDRO, AV. BOLIVIA, CIUDAD DE SANTA CRUZ,

PAIS DEL TITULAR

BO Bolivia

NOMBRE DEL APODERADO

DR. RAMIRO MORENO BALDIVIESO

DIRECCION DEL APODERADO

CALLE CAPITAN RAVELO N° 2366 - ESTUDIO DE ABOGADOS MORENO-BALDIVIESO

CLASE INTERNACIONAL

35

PRODUCTOS

SERVICIOS DE IMPORTACIÓN Y EXPORTACIÓN DE ROPA DEPORTIVA, ZAPATILLAS, ROPA DE NATACIÓN Y ROPA DE VESTIR, COMERCIALIZACIÓN DE PRODUCTOS Y O SERVICIOS, DIRECCIÓN DE NEGOCIOS, DISTRIBUCIÓN DE PRODUCTOS Y O SERVICIOS, COMPRA VENTA DE PRODUCTOS Y O SERVICIOS PARA TERCEROS, COMERCIALIZACIÓN DE ROPA DE VESTIR, ROPA DE NATACIÓN, ROPA DEPORTIVA Y ZAPATILLAS.

DESCRIPCION

"DENOMINACIÓN Y DISEÑO"

